



#### Notice d'utilisation numérique à bord du véhicule

Vous pouvez explorer la notice d'utilisation dans le système multimédia, dans «Réglages». Démarrez grâce au démarrage rapide et découvrez des conseils utiles.



#### Porte-documents du véhicule dans le véhicule

Vous trouverez ici toutes les informations relatives à l'utilisation, aux prestations de service et à la garantie contractuelle de votre véhicule en version imprimée.



2545843905

N° de commande P254 0246 43 Référence 254 584 39 05  
Edition A-2025

GLC

Mercedes-Benz



GLC

Notice d'utilisation

Mercedes-Benz



## Avertissement relatif à l'airbag passager

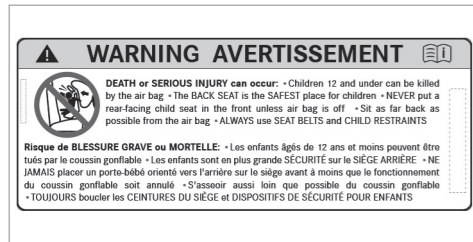
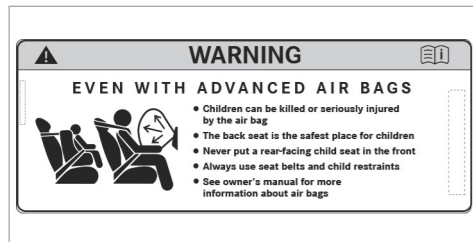

Étiquette d'avertissement autocollante de l'airbag pour les États-Unis et le Canada

**⚠ ATTENTION** Risque de blessure ou danger de mort lorsque l'airbag passager est activé

Si un enfant est assis sur le siège passager alors que l'airbag passager est activé, il peut être percuté par l'airbag passager en cas d'accident.

▶ NE JAMAIS installer de système de retenue pour enfants dos à la route sur un siège protégé par un AIRBAG FRONTAL ACTIVE. Cela peut provoquer la MORT de l'ENFANT ou le BLESSER GRAVEMENT.

Tenez compte du chapitre «Transport des enfants».

## Mentions légales

### Internet

Pour en savoir plus sur les véhicules Mercedes-Benz et sur Mercedes-Benz AG, consultez les sites Internet suivants:

<https://www.mbusa.com> (uniquement pour les États-Unis)

<https://www.mercedes-benz.ca> (uniquement pour le Canada)

### Rédaction

© Mercedes-Benz AG: toute reproduction, traduction ou publication, même partielle, interdite sans l'autorisation écrite de Mercedes-Benz AG.

### Constructeur automobile

Mercedes-Benz AG

Mercedesstraße 120

70372 Stuttgart, Allemagne

## Bienvenue dans l'univers Mercedes-Benz

Avant de prendre la route pour la première fois, nous vous recommandons de lire attentivement cette notice d'utilisation et de vous familiariser avec votre véhicule. Pour votre sécurité et pour augmenter la durée de fonctionnement de votre véhicule, suivez les instructions et avertissements qui figurent dans cette notice d'utilisation. Leur non-respect peut endommager le véhicule et provoquer des dommages corporels.

Tout dommage sur le véhicule résultant du non-respect des instructions n'est pas couvert par la Mercedes-Benz Limited Warranty.

L'équipement et la désignation de votre véhicule peuvent différer et dépendent des facteurs suivants:

- Modèle
- Commande
- Version spécifique au pays
- Disponibilité

L'équipement de votre véhicule peut donc différer de certaines descriptions et illustrations.

Mercedes-Benz se réserve le droit de modifier les points suivants:

- Forme
- Equipement
- Solutions techniques

Les documents suivants font partie intégrante du véhicule:

- Notice d'utilisation numérique
- Version imprimée de la notice d'utilisation
- Carnet de maintenance (uniquement pour les Etats-Unis)
- Notices d'utilisation complémentaires spécifiques à certains équipements
- Documents complémentaires

Conservez toujours ces documents à bord du véhicule. Assurez-vous que tous les documents se trouvent dans le véhicule ou sont remis lors de la vente ou de la location du véhicule.

Vous trouverez des informations actualisées sur la maintenance et la garantie ainsi qu'une version numérique de cette notice d'utilisation sur le site :

### Uniquement pour les Etats-Unis :

<https://www.mbusa.com/en/vehicule-information>

### Uniquement pour le Canada :

<https://www.mercedes-benz.ca/en/owners/manuals> (Anglais)

<https://www.mercedes-benz.ca/fr/owners/manuals> (Français)

Mercedes-Benz USA, LLC

Mercedes-Benz Canada, Inc.

A Mercedes-Benz Group AG Company

<b>Symboles</b> .....	5	Sécurité de fonctionnement .....	27	Informations relatives aux fonctions auto- matiques du système de retenue .....	51
<b>Du premier coup d'œil</b> .....	6	Montage de la plaque d'immatriculation sur le support de plaque d'immatricula- tion avant .....	31	Objectif et fonction du système de rete- nue .....	55
Poste de conduite .....	6	Remarques relatives aux réglementations nationales pour les composants radio réglementaires .....	31	Ceintures de sécurité .....	61
Poste de conduite (hybrides rechargea- bles) .....	8	Prise de diagnostic .....	32	Airbags .....	61
Voyants de contrôle et d'alerte .....	10	Atelier qualifié .....	33	<b>Transport des enfants</b> .....	<b>63</b>
Unité de commande au toit .....	14	Utilisation conforme du véhicule .....	33	L'essentiel en bref .....	63
Unité de commande sur la porte et réglage de siège .....	16	Remarques relatives aux personnes portant un appareil d'assistance médicale électronique .....	34	Consignes de sécurité importantes .....	64
Cas d'urgence et crevaison .....	18	Problèmes relatifs au véhicule .....	35	Systèmes de retenue pour enfants appro- priés pour le transport d'enfants .....	70
<b>Notice d'utilisation numérique</b> .....	<b>20</b>	Signalement des défauts pouvant com- promettre la sécurité .....	35	Fixation du système de retenue pour enfants .....	70
Affichage de la notice d'utilisation numéri- que .....	20	Garantie pour vices cachés .....	36	Sécurités enfants .....	76
<b>Remarques générales</b> .....	<b>22</b>	Codes QR pour la fiche de désincarcé- ration .....	36	Rappel de présence de personnes .....	78
Protection de l'environnement .....	22	Mémorisation de données .....	36	<b>Ouverture et fermeture</b> .....	<b>80</b>
Pièces d'origine Mercedes-Benz .....	23	Droits d'auteur .....	42	Clé .....	80
Notice d'utilisation .....	24	<b>Sécurité des occupants</b> .....	<b>43</b>	Clé de véhicule digitale .....	85
Éléments de commande tactiles .....	24	L'essentiel en bref .....	43	Portes .....	87
Application Mercedes me .....	25			Marches .....	91
Maintenance et conduite .....	26			Compartment de chargement .....	91
				Vitres latérales .....	98

Toit ouvrant .....	102	Zone laissant passer les ondes radio dans le pare-brise .....	167
Protection antivol .....	106		
<hr/>			
<b>Sièges et rangement</b> .....	<b>110</b>	<b>Climatisation</b> .....	<b>168</b>
Remarques relatives à la position assise correcte du conducteur .....	110	Vue d'ensemble des systèmes de climatisation .....	168
Remarques relatives aux poignées de maintien .....	111	Commande des systèmes de climatisation ..	170
Sièges .....	111	<hr/>	
Volant .....	121	<b>Conduite et stationnement</b> .....	<b>183</b>
Aide à la montée et à la descente .....	123	Conduite .....	183
Fonction mémoire .....	125	DYNAMIC SELECT .....	209
Possibilités de rangement .....	126	Boîte automatique .....	213
Porte-gobelets .....	139	Fonctionnement de la transmission intégrale 4MATIC .....	219
Prises .....	142	Ravitaillement en carburant .....	219
Recharge sans fil du téléphone portable et liaison avec l'antenne extérieure .....	144	Charge de la batterie haute tension (véhicules hybrides rechargeables) .....	223
Pose et dépose du tapis de sol .....	146	Stationnement .....	241
<hr/>			
<b>Eclairage et visibilité</b> .....	<b>147</b>	Systèmes d'aide à la conduite et systèmes de sécurité active .....	251
Eclairage extérieur .....	147	Dispositif d'attelage .....	338
Eclairage intérieur .....	157	Remarques relatives au remorquage de véhicules .....	342
Essuie-glaces et lave-glace .....	159		
Rétroviseurs .....	164		
<hr/>			
		<b>Ecran conducteur</b> .....	<b>343</b>
		Remarques relatives à l'écran conducteur ...	343
		Défaut de l'écran conducteur .....	343
		Utilisation de l'écran conducteur .....	344
		Menus sur l'écran conducteur .....	345
		Affichage tête haute .....	346
		Véhicules équipés d'un réseau de bord 48 V .....	349
		Fonctionnement de l'indicateur de puissance (véhicules hybrides rechargeables) ....	349
		Vue d'ensemble des affichages d'état sur l'écran conducteur .....	349
		<hr/>	
		<b>Système multimédia MBUX</b> .....	<b>351</b>
		Vue d'ensemble et utilisation .....	351
		Réglages système .....	368
		AMG TRACK PACE .....	373
		Réglages pour les véhicules hybrides rechargeables .....	378
		Menu Offroad .....	380
		Navigation et circulation .....	381
		Téléphone .....	394
		Applications Mercedes me .....	397

Système d'appel d'urgence Mercedes-Benz .....	405
Radio & Médias .....	409
Réglages du son .....	414

<b>Maintenance et entretien</b> .....	<b>415</b>
Indicateur d'intervalles de maintenance	
ASSYST PLUS .....	415
Gestion de la maintenance .....	416
Télédiagnostic .....	417
Compartiment moteur .....	418
Nettoyage et entretien .....	424

<b>Assistance dépannage</b> .....	<b>436</b>
Cas d'urgence .....	436
Crevaison .....	438
Batterie du véhicule .....	445
Démarrage du moteur par remorquage du véhicule et remorquage .....	454
Fusibles électriques .....	460

<b>Jantes et pneus</b> .....	<b>464</b>
Remarques relatives au niveau de bruit ou au comportement anormal du véhicule .....	464
Remarques relatives au contrôle régulier des jantes et des pneus .....	464
Remarques relatives aux chaînes à neige .....	465
Activation et désactivation du mode Chaînes à neige .....	466
Pression de pneu .....	466
Chargement du véhicule .....	473
Inscriptions figurant sur les pneus .....	479
Définitions des termes relatifs aux pneus et au chargement .....	485
Changement de roue .....	487
Roue de secours compacte .....	499
Roue de secours pliable .....	500

<b>Caractéristiques techniques</b> .....	<b>502</b>
Remarques sur les caractéristiques techniques .....	502
Electronique du véhicule .....	502
Informations radio réglementaires .....	504

Vue d'ensemble de la plaque signalétique du véhicule, du FIN et du numéro de moteur .....	505
Ingrédients et lubrifiants .....	507
Caractéristiques du véhicule .....	516
Dispositif d'attelage .....	520

<b>Messages d'écran et voyants de contrôle et d'alerte</b> .....	<b>523</b>
Messages d'écran .....	523
Voyants de contrôle et d'alerte .....	604

<b>Index alphabétique</b> .....	<b>626</b>
---------------------------------	------------

Dans la présente notice d'utilisation, vous trouverez les symboles suivants:

 **ATTENTION** Risques en cas de non-respect des avertissements

Les avertissements servent à attirer votre attention sur les situations pouvant mettre en danger votre santé ou votre vie ou pouvant mettre en danger la santé ou la vie d'autres personnes.

 Tenez compte des avertissements.

 **PROTECTION DE L'ENVIRONNEMENT** Dégradation de l'environnement due au non-respect des remarques relatives à la protection de l'environnement

Les remarques relatives à la protection de l'environnement contiennent des informations relatives à un comportement éco-responsable ou à une élimination respectueuse de l'environnement.

 Tenez compte des remarques relatives à la protection de l'environnement.

 **REMARQUE** Dommages matériels dus au non-respect des remarques relatives aux dommages matériels

Les remarques relatives aux dommages matériels attirent votre attention sur les situations pouvant causer des dégâts sur votre véhicule.

 Tenez compte des remarques relatives aux dommages matériels.

 Remarques pratiques ou autres informations pouvant être utiles.

 Opération à effectuer  
(→ page) Informations supplémentaires relatives à un thème

**Affichage** Affichage sur l'écran central

 Niveau de menu supérieur devant être sélectionné dans le système multimédia





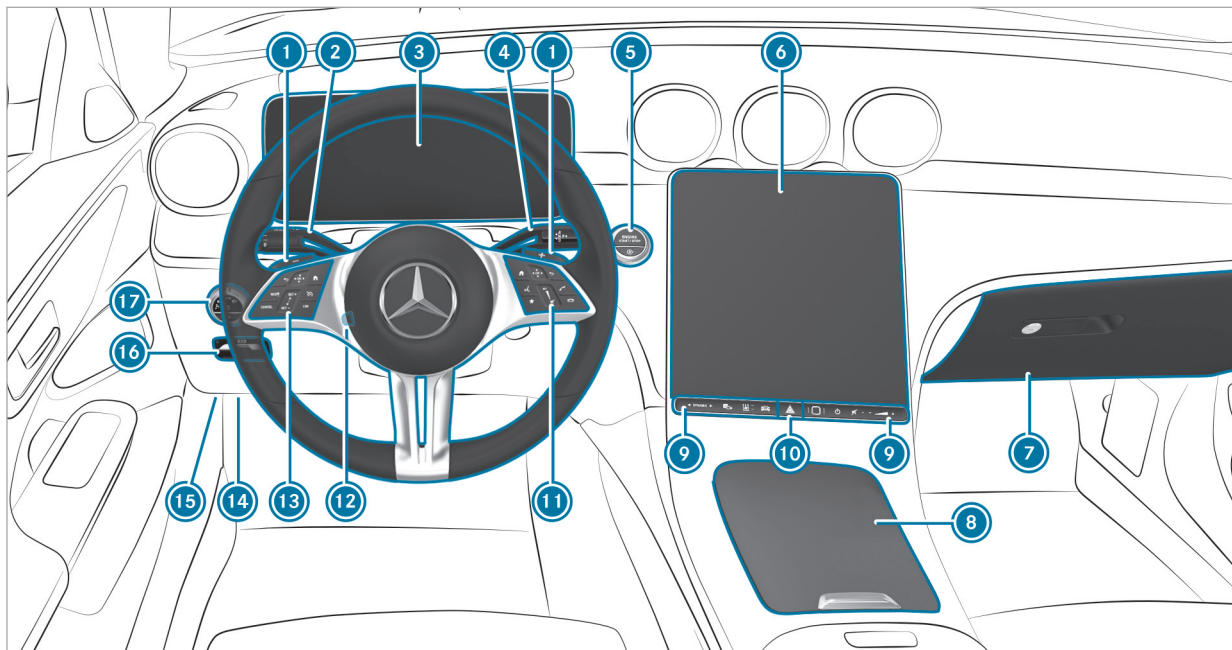







 Sous-menus correspondants devant être sélectionnés dans le système multimédia

\* Indique une cause



Véhicules avec direction à gauche







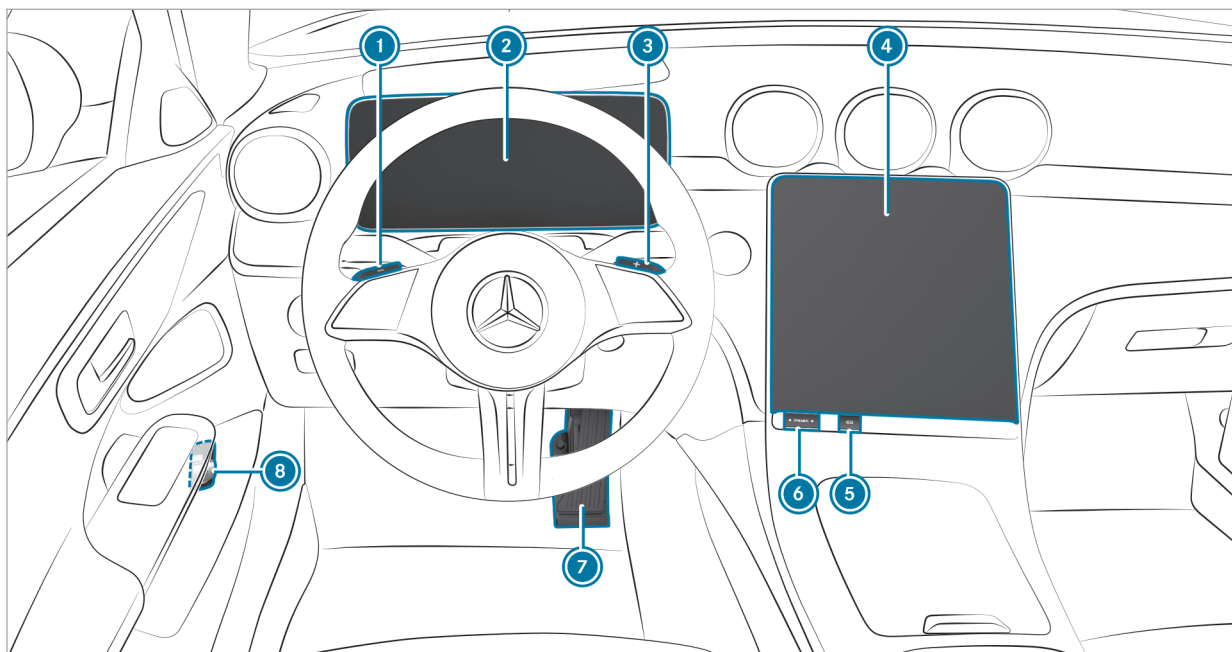

①	Palettes de changement de rapport au volant	→	217		Désactivation et activation du son	→	352
②	Commodo	→	149		Réglage du volume sonore	→	352
③	Ecran conducteur	→	344	⑩ 	Feux de détresse	→	150
④	Levier sélecteur DIRECT SELECT	→	213	⑪	Groupe de touches pour la commande du système multimédia MBUX	→	357
⑤	 Touche Start/Stop	→	187	⑫	Réglage du volant	→	122
	 Fonction Start/Stop ECO	→	202	⑬	Groupe de touches:		
⑥	Ecran central	→	352		Ecran conducteur	→	344
⑦	Boîte à gants	→	130		TEMPOMAT	→	264
⑧	Vide-poches	→	130		 Assistant de régulation de distance DISTRONIC actif	→	268
⑨	Panneau de contacteurs pour:			⑭	Prise de diagnostic	→	32
	 Touche DYNAMIC SELECT	→	212	⑮	Ouverture du capot moteur	→	418
	 Assistant de stationnement actif	→	322	⑯	 Frein de stationnement électrique	→	247
	 Accès rapide au véhicule			⑰	Contacteur d'éclairage	→	147
	 Capteur d'empreinte digitale						
	 Mise en marche et arrêt du système multimédia MBUX	→	352				

8 Du premier coup d'œil – Poste de conduite (hybrides rechargeables)



Véhicules avec direction à gauche







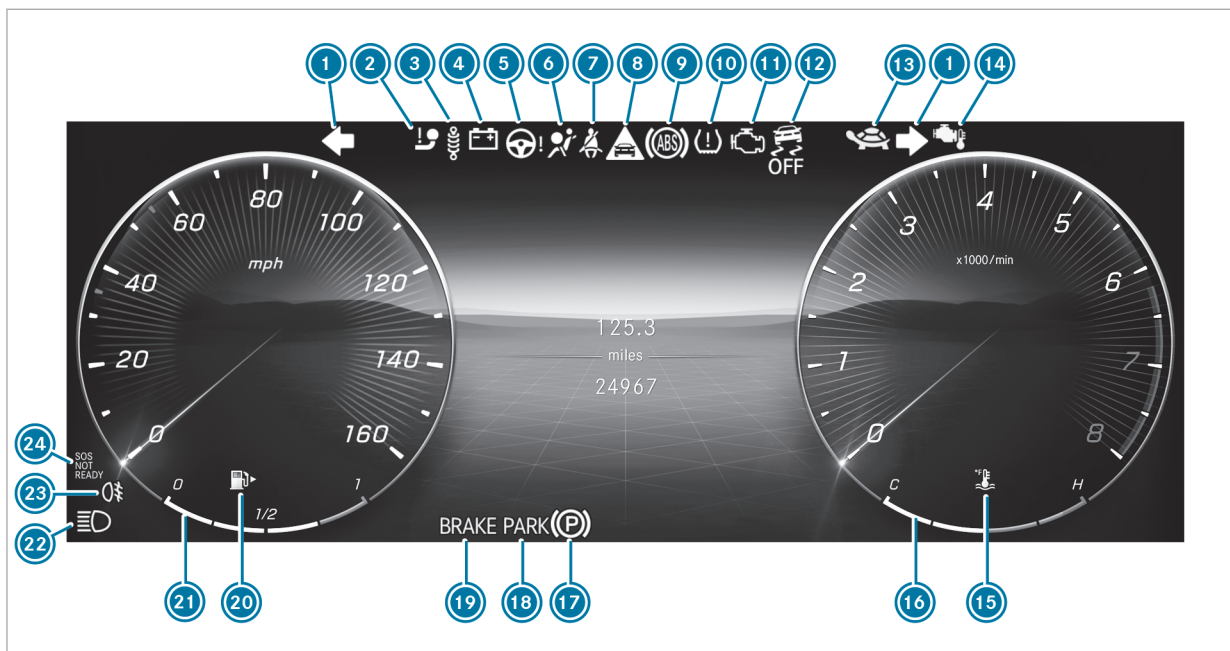









①	 Augmentation de la récupération	→	205
②	Ecran conducteur:		
	 opérationnel	→	349
	Indicateur de puissance	→	349
	Assistant ECO	→	203
③	 Réduction de la récupération	→	205
④	Ecran central:		

	réglages pour les hybrides rechargeables	→	378
	Affichage du flux d'énergie	→	380
⑤	 Réglages des temps de charge	→	378
⑥	 Touche DYNAMIC SELECT	→	209
⑦	 Pédale d'accélérateur tactile	→	209
⑧	 Purge du réservoir de carburant et ravitaillement	→	222

## 10 Du premier coup d'œil – Voyants de contrôle et d'alerte













Ecran conducteur

1		Clignotants	→	149	11		Diagnostic moteur	→	612
2		Dispositif pour remorque			12		ESP® OFF	→	619
3		Train de roulement (voyant rouge)					ESP®	→	619
		Train de roulement (voyant orange)	→	619	13		Système d'entraînement: puissance réduite	→	619
4		Défaut électrique	→	612	14		Moteur à essence: température de service du moteur	→	213
5		Direction assistée (voyant rouge)	→	610	15		Température du liquide de refroidissement	→	612
		Direction assistée (voyant orange)	→	610	16		Affichage de la température du liquide de refroidissement		
		Direction de l'essieu arrière (voyant rouge)	→	610	17		Frein de stationnement électrique (voyant orange)	→	616
		Direction de l'essieu arrière (voyant orange)	→	610	18		Frein de stationnement électrique (voyant rouge)	→	616
6		Système de retenue	→	606		<b>PARK</b>	Uniquement pour les Etats-Unis		
7		Ceintures de sécurité	→	606			Uniquement pour le Canada		
8		Alerte de distance	→	619	19		Freins (voyant rouge)	→	616
9		ABS	→	619					
10		Système de contrôle de la pression des pneus	→	624					

## 12 Du premier coup d'œil - Voyants de contrôle et d'alerte

---





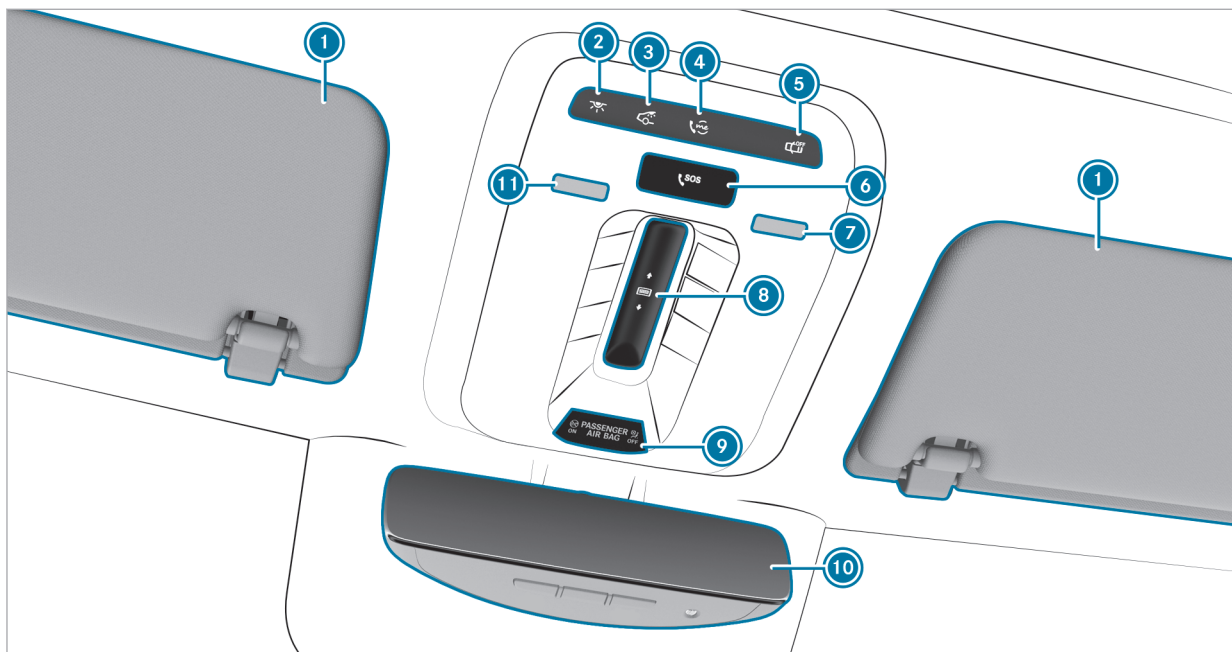

 Uniquement pour les Etats-Unis		
 Uniquement pour le Canada		
 Système de freinage à récupération d'énergie, uniquement pour les Etats-Unis	→	616
 Freins (voyant orange), uniquement pour le Canada	→	616
 Réserve de carburant avec indicateur de position du bouchon du réservoir	→	612
 Niveau de carburant		
 Feux de route	→	149
 Feux de croisement	→	147
 Feux de position	→	147
 Eclairage antibrouillard arrière	→	148
 Système d'appel d'urgence Mercedes-Benz	→	624



14 Du premier coup d'œil - Unité de commande au toit









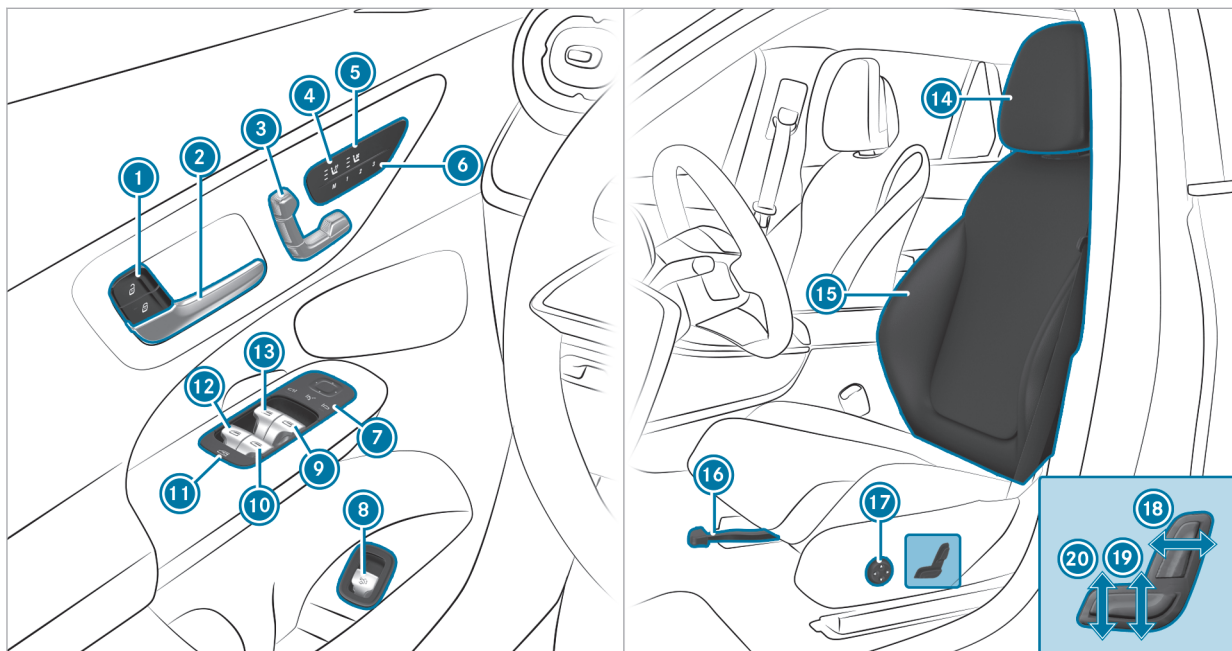







①	Pare-soleil (rabattable, ou coulissant en option)		
②	 Allumage et extinction de l'éclairage intérieur avant	→	157
③	 Allumage et extinction de l'éclairage intérieur arrière	→	157
④	 Touche «me»	→	397
⑤	 Activation et désactivation de la commande automatique de l'éclairage intérieur	→	157
⑥	 Touche SOS	→	397
⑦	Allumage et extinction du spot de lecture droit	→	157
⑧	 Ouverture et fermeture du toit ouvrant panoramique	→	102
	 Ouverture et fermeture du store pare-soleil du toit ouvrant panoramique	→	102
⑨	Voyants PASSENGER AIR BAG	→	49
⑩	Rétroviseur intérieur	→	165
⑪	Allumage et extinction du spot de lecture gauche	→	157



16 Du premier coup d'œil - Unité de commande sur la porte et réglages de siège

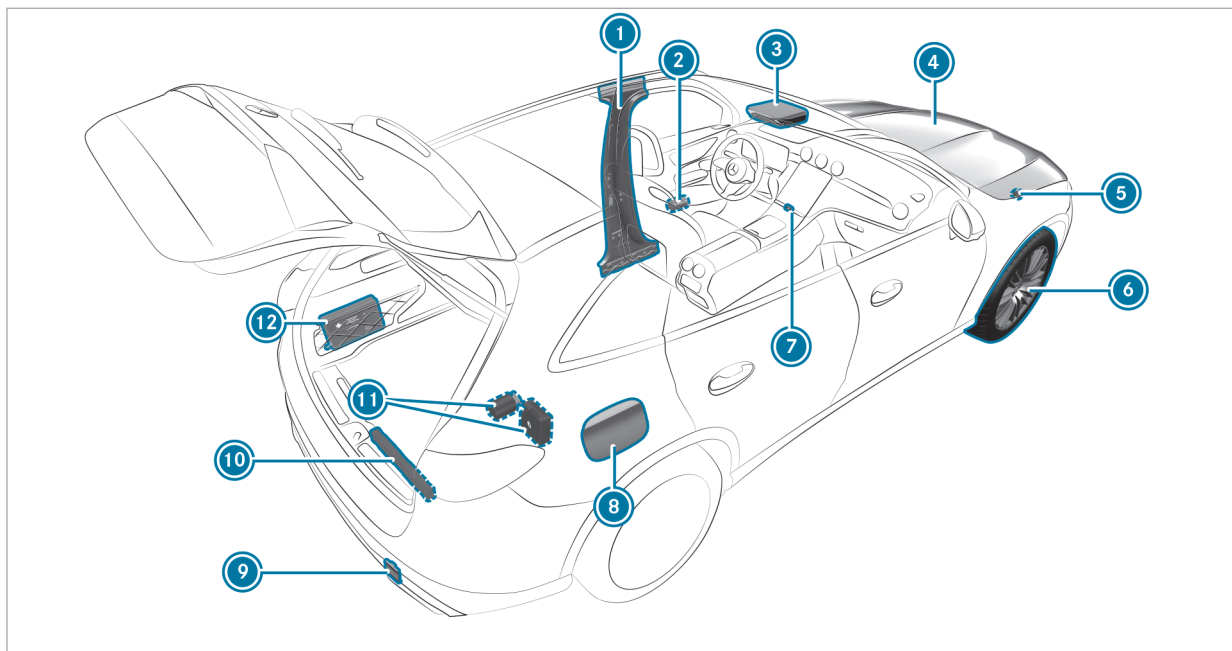

①	 	Verrouillage et déverrouillage du véhicule	→	87
②		Ouverture de la porte	→	87
③		Réglage électrique du siège	→	114
④		Mise en marche et arrêt du chauffage de siège	→	119
⑤		Mise en marche et arrêt de la ventilation de siège	→	120
⑥		Utilisation de la fonction mémoire	→	126
⑦		Commande des rétroviseurs extérieurs	→	164
⑧		Ouverture et fermeture du hayon	→	91
⑨		Ouverture et fermeture de la vitre latérale droite	→	98
⑩		Ouverture et fermeture de la vitre arrière droite	→	98

⑪		Sécurité enfants au niveau des vitres latérales arrière	→	78
⑫		Ouverture et fermeture de la vitre arrière gauche	→	98
⑬		Ouverture et fermeture de la vitre latérale gauche	→	98
⑭		Réglage des appuie-tête	→	115
⑮		Réglages de siège avec le système multimédia	→	117
⑯		Réglage de l'approche de siège	→	111
⑰		Réglage du soutien lombaire à 4 réglages	→	114
⑱		Réglage de l'inclinaison de dossier	→	111
⑲		Réglage de la hauteur de siège	→	111
⑳		Réglage de l'inclinaison d'assise	→	111



①	Montant B avec :		
	code QR pour déterminer la fiche de désincarcération	→	36
②	Gilets de sécurité	→	436
③	 Touche «me»	→	397
	 Touche SOS	→	397
④	Contrôle des ingrédients et lubrifiants et appoint	→	507
	Aide au démarrage	→	451
⑤	Démarrage du moteur par remorquage du véhicule et remorquage	→	456
⑥	Crevasion	→	438
⑦	 Feux de détresse	→	150

⑧	Trappe de réservoir avec :		
	plaque d'information indiquant le type de carburant	→	219
	plaque d'information indiquant la pression de pneu	→	468
	code QR pour déterminer la fiche de désincarcération	→	36
⑨	Démarrage du moteur par remorquage du véhicule et remorquage	→	456
⑩	Triangle de présignalisation	→	437
⑪	Kit anticrevaison TIREFIT	→	441
⑫	Trousse de secours	→	438

### Affichage de la notice d'utilisation numérique

Système multimédia:

-  **» Réglages** **» Infos**
- » Notice d'utilisation**
- » Afficher notice utilis. numérique**

La notice d'utilisation numérique décrit les fonctions et l'utilisation du véhicule et du système multimédia.

► Sélectionnez l'un des points de menu suivants dans la notice d'utilisation numérique:

- **Démarrage rapide** : vous trouvez ici une introduction au réglage du siège (côté conducteur).
- **Conseils** : vous trouvez ici des informations vous permettant de mieux gérer certaines situations de la vie quotidienne concernant votre véhicule.
- **Animations** : vous pouvez visualiser ici des animations sur les fonctions du véhicule.

Si vous ne disposez pas d'une connexion Internet dans le véhicule, vous pouvez également scanner le code QR affiché afin de lire l'animation sur votre appareil de communi-

cation mobile. Pour la connexion de données, le forfait de données de l'appareil de communication mobile est utilisé.

- **Messages** : vous trouvez ici des informations complémentaires relatives aux messages qui apparaissent sur l'écran conducteur.
- **Langue** : vous pouvez régler ici la langue de la notice d'utilisation numérique.

La fenêtre de recherche **Recherche** vous permet d'effectuer une recherche par mot-clé afin de trouver rapidement des réponses à vos questions sur l'utilisation de votre véhicule.

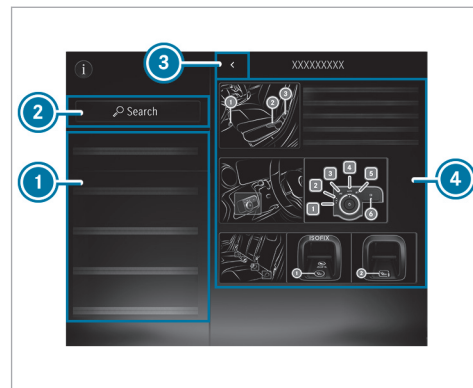

- ① Menu
- ② Recherche
- ③ Retour
- ④ Champ de contenu

Vous pouvez afficher et masquer certaines sections de la notice d'utilisation numérique (Avertissements, par exemple).

**Possibilités supplémentaires de consulter la notice d'utilisation numérique :**

**Ecran conducteur :** affichage des informations brèves relatives aux messages qui s'affichent sur l'écran conducteur. Les informations succinctes apparaissent sur l'écran central après avoir appuyé sur .

**Assistant vocal MBUX :** affichage par l'intermédiaire du système de commande vocale

 Pour des raisons de sécurité, l'accès à la notice d'utilisation numérique est désactivé pendant la marche.

## Protection de l'environnement



**PROTECTION DE L'ENVIRONNEMENT** Dégradation de l'environnement due aux conditions d'utilisation et au style de conduite

Les émissions polluantes du véhicule sont directement liées à l'utilisation du véhicule.

Vous pouvez contribuer à la protection de l'environnement en utilisant le véhicule de manière écologique. Pour cela, tenez compte des recommandations suivantes concernant les conditions d'utilisation et le style de conduite.

### Conditions d'utilisation :

- ▶ Veillez toujours à ce que la pression des pneus soit correcte.
- ▶ Ne transportez pas de charges inutiles, telles qu'une galerie de toit dont vous n'avez plus besoin.

- ▶ Respectez les intervalles de maintenance. L'entretien régulier du véhicule contribue également à la protection de l'environnement.
- ▶ Confiez toujours les travaux de maintenance à un atelier qualifié.

### Style de conduite :

- ▶ N'appuyez pas sur la pédale d'accélérateur lors du démarrage du moteur.
- ▶ Ne faites pas chauffer le moteur du véhicule à l'arrêt.
- ▶ Adoptez un style de conduite prévoyant et maintenez toujours une distance suffisante par rapport au véhicule qui vous précède.
- ▶ Évitez les accélérations et les coups de frein fréquents et brusques.
- ▶ Changez de rapport à temps et ne montez dans chaque rapport qu'aux  $\frac{2}{3}$  du régime maximal.

- ▶ Arrêtez le véhicule pendant les temps d'attente dus aux conditions de circulation, par exemple en utilisant la fonction Start/Stop ECO.
- ▶ Adoptez une conduite permettant d'économiser du carburant. Tenez compte de l'affichage ECO pour adopter un style de conduite économique.

## Véhicules avec technologie EQ



**PROTECTION DE L'ENVIRONNEMENT** Pollution de l'environnement due à une élimination de la batterie haute tension non conforme aux règles de protection de l'environnement

Une batterie haute tension contient des substances polluantes.

- ▶ Faites éliminer la batterie haute tension par un atelier qualifié lorsqu'elle est défectueuse.



### Informations et recommandations relatives à l'environnement :

Il est recommandé de régénérer et recycler les matériaux et les substances plutôt que de les éliminer immédiatement.

Les réglementations et directives environnementales en vigueur servent à préserver l'environnement et doivent être respectées scrupuleusement.

#### Pièces d'origine Mercedes-Benz



#### PROTECTION DE L'ENVIRONNEMENT

Dommmages écologiques en cas de non-utilisation d'organes recyclés en échange standard

La société Mercedes-Benz AG offre des organes et pièces en échange standard recyclés de même qualité que les pièces neuves. Ils disposent donc de la même garantie pour vices cachés que les pièces neuves.

- ▶ Utilisez les organes et pièces en échange standard recyclés de la société Mercedes-Benz AG.

**!** **REMARQUE** Dysfonctionnement des systèmes de retenue en cas d'installation d'accessoires, de réparations ou de travaux de soudage

Les airbags, les rétracteurs de ceinture ainsi que les calculateurs et capteurs des systèmes de retenue peuvent être montés aux emplacements suivants du véhicule:

- Portes
- Montants de porte
- Bas de caisse
- Sièges
- Poste de conduite
- Ecran conducteur
- Console centrale
- Cadres latéraux de toit

- ▶ N'installez aucun accessoire (un système audio, par exemple) à ces emplacements.

- ▶ N'effectuez aucune réparation ni travaux de soudage.
- ▶ Confiez le montage ultérieur d'accessoires à un atelier qualifié.

Si vous utilisez des pièces, des pneus et des jantes ou des accessoires importants pour la sécurité non homologués par Mercedes-Benz, la sécurité de fonctionnement de votre véhicule risque d'être compromise. Le fonctionnement de systèmes importants pour la sécurité, tels que le système de freinage, risque d'être perturbé. Utilisez uniquement des pièces d'origine Mercedes-Benz ou des pièces de qualité équivalente. Utilisez uniquement des pneus et des jantes ainsi que des accessoires qui ont été homologués pour votre type de véhicule.

Les pièces d'origine Mercedes-Benz sont soumises à des contrôles qualité très stricts. Chaque pièce a été spécialement conçue, fabriquée ou choisie pour les véhicules Mercedes-Benz et leur est adaptée. Il est par conséquent recommandé d'utiliser uniquement des pièces d'origine Mercedes-Benz.

Plus de 300 000 pièces d'origine Mercedes-Benz différentes sont disponibles pour les modèles Mercedes-Benz.

Tous les points de service Mercedes-Benz entretiennent un stock de pièces d'origine Mercedes-Benz pour les travaux de maintenance et de réparation nécessaires. En outre, des centres de livraison de pièces répartis de manière stratégique assurent un service de pièces rapide et fiable.

Pour toute commande de pièces d'origine Mercedes-Benz, indiquez toujours le numéro d'identification du véhicule (VIN) (→ page 505).

### Notice d'utilisation

La notice d'utilisation et la notice d'utilisation numérique qui se trouve dans le véhicule décrivent les modèles, équipements de série et en option de votre véhicule,

- qui étaient disponibles au moment de la clôture de la rédaction de cette notice d'utilisation
- qui sont uniquement disponibles dans certains pays

- qui seront commercialisés ultérieurement

Notez que votre véhicule n'est pas obligatoirement équipé de toutes les fonctions décrites. Cela vaut également pour les systèmes importants pour la sécurité. Par conséquent, l'équipement de votre véhicule peut différer de certaines descriptions et illustrations.

Les équipements compris dans votre véhicule au moment de sa livraison sont répertoriés dans le contrat de vente de votre véhicule.

Pour toutes les questions relatives à l'équipement et à son utilisation, adressez-vous à un point de service Mercedes-Benz.

**i** Notez que toutes les vitesses indiquées dans cette notice d'utilisation sont approximatives et soumises à une certaine tolérance.

La notice d'utilisation, les notices d'utilisation complémentaires, les documents complémentaires et le carnet de maintenance (uniquement pour les Etats-Unis) sont des documents importants qui doivent être conservés dans le véhicule.

### Éléments de commande tactiles

En plus des contacteurs et touches conventionnels, votre véhicule est équipé d'éléments de commande tactiles.

Ceux-ci se trouvent dans les zones suivantes de votre véhicule:

- Unité de commande au toit et sur la porte
- Climatisation
- Volant
- Système multimédia MBUX

Les éléments de commande disposent de surfaces tactiles. Ces surfaces réagissent à la pression ou aux effleurements pour vous permettre d'effectuer des réglages ou d'activer des fonctions, par exemple.

Dans la zone de l'écran central, la surface tactile vous transmet en outre un signal de retour tactile, par exemple sous forme d'une impulsion, d'une vibration ou d'une modification de la structure de la surface.

Le signal de retour tactile de la surface de l'écran central est généré par ultrasons.

Lorsque vous utilisez l'écran central tactile, veillez à ce qu'il y ait suffisamment d'écart entre votre tête et la surface de l'écran.

Vous recevez un signal de retour tactile dans les situations suivantes, par exemple:

- Lorsque vous interagissez avec des éléments de commande affichés sur la surface de l'écran
- Lorsque vous naviguez dans une liste ou un tableau
- Lorsque vous atteignez une nouvelle zone sur la surface de l'écran, par exemple une fenêtre contextuelle, des éléments de commande, des icônes

Malgré un développement minutieux, Mercedes-Benz AG ne peut pas complètement exclure que la commande tactile n'interfère sur le fonctionnement de microphones externes.

Pour toute question, adressez-vous à un atelier qualifié.

Pour éviter les problèmes de manipulation lorsque vous utilisez les surfaces tactiles, tenez compte des points suivants:

- N'apposez aucun autocollant ou autre sur les surfaces.
- Ne fixez aucun support de smartphone ou autre support sur la surface de l'écran central.
- Protégez les surfaces de l'humidité.
- Maintenez les surfaces exemptes de poussière et de toute saleté (→ page 432).

Certains éléments de commande tactiles sont dotés d'un symbole et de voyants intégrés. Lors de leur utilisation, veillez à appuyer sur le symbole de l'élément de commande respectif.

### Application Mercedes me

#### Remarques relatives à l'équipement on-demand

Vous pouvez activer différentes fonctions (équipement on-demand) par l'intermédiaire de Mercedes me même après l'achat de votre véhicule.

Pour toute question, veuillez vous adresser à un point de service Mercedes-Benz.

#### Activation de l'équipement on-demand par l'intermédiaire de Mercedes me

##### Conditions requises

- Le véhicule dispose d'une connexion au réseau de téléphonie mobile.
- Le véhicule est associé au compte utilisateur Mercedes me.

##### Commande et activation de l'équipement on-demand

- ▶ Ajoutez l'équipement on-demand souhaité pour le véhicule au panier du Mercedes me Store.
- ▶ Finalisez la commande. L'équipement on-demand est activé lors de l'utilisation du véhicule.

##### Accélération de l'activation

- ▶ Arrêtez le véhicule et verrouillez-le.

▶ Déverrouillez le véhicule après 2 minutes environ et mettez le véhicule en marche. L'équipement on-demand est activé. Dans le cas de certains équipements, une notification apparaît en outre sur le système multimédia du véhicule.

Si l'activation n'a pas réussi, répétez l'opération.

## Maintenance et conduite

### Conduite en dehors des Etats-Unis ou du Canada

Si vous voyagez à l'étranger avec votre véhicule, tenez compte des remarques suivantes:

- Il est possible que les points de service et les pièces de rechange ne soient pas disponibles immédiatement.
- Il est possible que du carburant sans plomb pour véhicules équipés d'un catalyseur ne soit pas disponible. Le carburant plombé peut provoquer des dommages au niveau du catalyseur.
- Il est possible que le carburant ait un indice d'octane nettement plus faible. Un carburant

inapproprié peut provoquer des dommages au niveau du moteur.

Certains modèles Mercedes-Benz sont disponibles en Europe par l'intermédiaire du European Delivery Program (programme de livraison européen). Pour obtenir de plus amples informations, adressez-vous à un point de service Mercedes-Benz ou envoyez un courrier à l'une des adresses suivantes:

#### Etats-Unis :

Mercedes-Benz USA, LLC  
One Mercedes-Benz Drive  
Sandy Springs, GA 30328

#### Canada :

Mercedes-Benz Canada, Inc.  
2680 Matheson Blvd E, Suite 500  
Mississauga, ON L4W 0A5

### Maintenance

#### Uniquement pour les Etats-Unis :

Votre conseiller clientèle atteste l'exécution de la maintenance dans le rapport de maintenance.

### Roadside Assistance

Le programme Roadside Assistance de Mercedes-Benz vous offre une assistance technique en cas de panne. Les appels passés au numéro gratuit du programme Roadside Assistance sont traités 24/24 heures par nos collaborateurs. Et cela, 365 jours par an.

1-800-FOR-MERcedes (1-800-367-6372) (pour les Etats-Unis)

1-800-387-0100 (pour le Canada)

**Uniquement pour les Etats-Unis :** pour de plus amples informations, reportez-vous à la brochure relative au programme Roadside Assistance de Mercedes-Benz.

**Uniquement pour le Canada :** pour de plus amples informations, reportez-vous au chapitre «Roadside Assistance» du carnet de garantie :

<https://www.mercedes-benz.ca/en/owners/manuals> (Anglais)

<https://www.mercedes-benz.ca/fr/owners/manuals> (Français)

### Changement d'adresse ou changement de propriétaire

En cas de changement d'adresse, veuillez nous envoyer la «Notification de changement d'adresse» qui se trouve dans le carnet de maintenance et de garantie ou contacter le Customer Assistance Center de Mercedes-Benz (Etats-Unis) au numéro 1-800-FOR-MERcedes (1-800-367-6372) ou le Customer Service (Canada) au numéro 1-800-387-0100. De cette manière, nous serons en mesure de vous joindre à temps, en cas de besoin.

Si vous vendez votre Mercedes, veuillez laisser l'ensemble des documents dans le véhicule afin que le prochain propriétaire puisse en disposer. Si vous avez acheté un véhicule d'occasion, veuillez nous envoyer la «Notification de l'achat d'un véhicule d'occasion» qui se trouve dans le carnet de maintenance et de garantie ou contacter le Customer Assistance Center de Mercedes-Benz (Etats-Unis) au numéro 1-800-FOR-MERcedes

(1-800-367-6372) ou le Customer Service (Canada) au numéro 1-800-387-0100.

### Mise en danger possible en raison de substances toxiques

Conformément à la Proposition 65 («Prop65»), l'autocollant amovible suivant est apposé sur tous les véhicules vendus en Californie:



### Sécurité de fonctionnement

**⚠ ATTENTION** Risque d'accident dû à des dysfonctionnements ou à la défaillance de systèmes

Si vous ne faites pas effectuer les travaux de maintenance prescrits ou les réparations nécessaires, des dysfonctionnements ou des défaillances peuvent survenir.

► Confiez toujours les travaux de maintenance prescrits ainsi que les réparations requises à un atelier qualifié.

**⚠ ATTENTION** Risque d'accident et de blessure dû à des modifications effectuées de façon non conforme sur des composants électroniques

Des modifications effectuées sur les composants électroniques, leur logiciel ou leurs câblages peuvent compromettre leur fonctionnement et/ou le fonctionnement d'autres composants ou systèmes importants pour la sécurité interconnectés.

La sécurité de fonctionnement du véhicule risque alors d'être compromise.

- ▶ N'intervenez en aucun cas sur les câblages ni sur les composants électroniques ou leurs logiciels.
- ▶ Confiez toujours les travaux sur les appareils électriques ou électroniques à un atelier qualifié.

Tenez compte de la section «Electronique du véhicule» du chapitre «Caractéristiques techniques».

**⚠ ATTENTION** Risque d'incendie dû au contact de composants brûlants du système d'échappement avec des matières inflammables

Si des matières inflammables, telles que des feuilles, de l'herbe ou des branches, entrent en contact avec des composants brûlants du système d'échappement, elles peuvent s'enflammer.

- ▶ Lorsque vous roulez sur des routes non stabilisées ou en tout-terrain, contrôlez régulièrement le soubassement.
- ▶ Retirez en particulier les végétaux ou autres matières inflammables restés coincés.
- ▶ En cas de dommages, prenez immédiatement contact avec un atelier qualifié.

**!** **REMARQUE** Endommagement du véhicule dû à une vitesse excessive et à des chocs contre le soubassement ou les éléments du train de roulement

Le véhicule peut en particulier être endommagé dans les cas suivants:

- Le véhicule touche le sol, par exemple sur un bord de trottoir élevé ou sur des chemins non stabilisés.
- Le véhicule franchit trop rapidement un obstacle, par exemple un trottoir, un ralentisseur ou un nid de poule.

- Un objet lourd heurte le soubassement ou des éléments du train de roulement.

Dans ces situations ou dans des situations similaires, la carrosserie, le soubassement, les éléments du train de roulement, les jantes ou les pneus risquent également de subir des dommages non visibles. Les composants endommagés de cette manière risquent de tomber en panne inopinément ou de ne plus supporter les contraintes développées lors d'un accident comme prévu.

Si le revêtement du soubassement est endommagé, des matières inflammables (des feuilles, de l'herbe ou des branches, par exemple) peuvent s'accumuler entre le soubassement et son revêtement. Si ces matières entrent en contact avec des pièces brûlantes du système d'échappement, elles risquent de s'enflammer.

- ▶ Faites immédiatement contrôler et réparer le véhicule par un atelier qualifié.

ou

- ▶ Si la sécurité de marche du véhicule est compromise, arrêtez-vous immédiatement en tenant compte des conditions de circulation et prenez contact avec un atelier qualifié.

### Véhicules avec technologie EQ

Les véhicules avec technologie EQ ont un moteur thermique et au moins un moteur électrique. Lorsque le véhicule fonctionne en mode électrique, l'alimentation en énergie s'effectue par l'intermédiaire du réseau de bord haute tension.

**⚠ DANGER** Danger de mort et risque d'incendie dus à des composants du réseau de bord haute tension modifiés et/ou endommagés

Le réseau de bord haute tension est sous haute tension électrique. Si vous modifiez des composants du réseau de bord haute tension ou si vous touchez des composants endommagés, vous risquez de recevoir une décharge électrique. En outre, les composants modifiés et/ou endommagés risquent de provoquer un incendie.

Lors d'un accident ou si le soubassement entre en contact avec le sol, les composants du réseau de bord haute tension peuvent également subir des dommages non visibles.

- ▶ N'effectuez jamais de modifications sur le réseau de bord haute tension.
- ▶ Ne mettez pas le véhicule en marche et ne l'utilisez pas lorsque des composants du réseau de bord haute tension ont été modifiés ou endommagés.
- ▶ Ne touchez jamais des composants du réseau de bord haute tension endommagés.
- ▶ Ne touchez aucun composant du réseau de bord haute tension après un accident.
- ▶ Après un accident, faites remorquer le véhicule.
- ▶ Faites contrôler les composants du réseau de bord haute tension par un atelier qualifié et faites-les remplacer si nécessaire.

Les composants du réseau de bord haute tension sont dotés d'étiquettes d'avertissement autocollantes jaunes. Les câbles du réseau de bord haute tension sont de couleur orange.

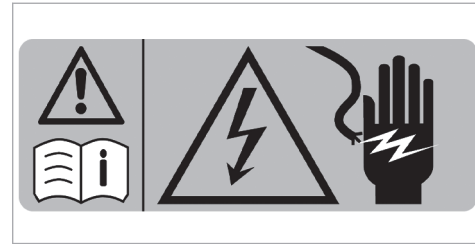

Exemple

Les composants haute tension qui peuvent être très chauds sont dotés d'une étiquette d'avertissement autocollante spéciale :



Sur les véhicules avec technologie EQ, les bruits de stationnement- et de roulement sont nettement plus faibles que sur les véhicules équipés d'un moteur thermique.

Dans certaines situations, il peut arriver que le véhicule ne soit pas entendu par les autres usagers en raison des bruits à l'arrêt- et des bruits de roulement nettement plus faibles en mode de fonctionnement électrique.

Par conséquent, le véhicule est équipé d'un générateur de sons servant de système d'alerte sonore du véhicule (AVAS). Ce dispositif de protection est prescrit par la loi.

Le bruit extérieur du générateur de sons (AVAS) est perceptible dans l'habitacle à faible vitesse et ne constitue pas un dysfonctionnement.

#### Véhicules équipés d'un réseau de bord 48 V

**⚠ DANGER** Danger de mort en cas de contact avec des composants haute tension endommagés

Les véhicules avec un réseau de bord 48 V contiennent des composants haute tension. Ces composants haute tension sont sous haute tension.

Si vous modifiez des composants haute tension ou si vous touchez des composants haute tension endommagés, vous risquez de recevoir une décharge électrique.

Lors d'un accident, les composants haute tension peuvent subir des dommages non visibles de l'extérieur.

▶ N'apportez jamais de modifications à des composants haute tension.

- ▶ Ne touchez jamais des composants haute tension endommagés.
- ▶ Après un accident, ne touchez jamais des composants haute tension endommagés.

Les véhicules avec réseau de bord 48 V contiennent des composants haute tension. Ces composants portent une étiquette haute tension:

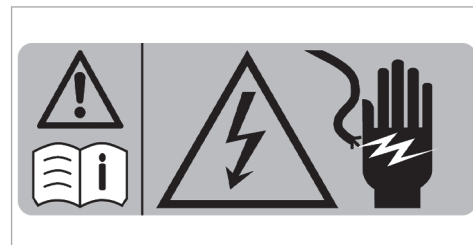

Exemple

Faites toujours effectuer tous les travaux sur les composants haute tension dans un atelier qualifié.



### Montage de la plaque d'immatriculation sur le support de plaque d'immatriculation avant

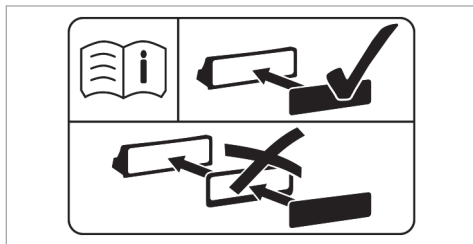

La plaque d'information se trouve sous forme d'étiquette ou est estampée sur le support de plaque d'immatriculation.

**!** **REMARQUE** Dysfonctionnements et défaillances dus à un montage incorrect de la plaque d'immatriculation sur le support de plaque d'immatriculation avant

Si la plaque d'immatriculation est montée de manière incorrecte sur le support de plaque d'immatriculation avant, cela risque d'entraî-

ner des dysfonctionnements ou la défaillance de capteurs, de caméras ou de systèmes d'aide à la conduite et de sécurité active.

Lors du montage de la plaque d'immatriculation sur le support de plaque d'immatriculation avant, tenez compte des points suivants:

- ▶ Montez directement la plaque d'immatriculation sur le support de plaque d'immatriculation sans support publicitaire ni autres supports.
- ▶ Montez la plaque d'immatriculation de manière à ce que ses parties supérieure et latérales ne dépassent pas de l'adaptateur de plaque d'immatriculation.

### Remarques relatives aux réglementations nationales pour les composants radio réglementaires

#### Remarques relatives au franchissement de frontières nationales

Lors de l'utilisation du véhicule, tenez compte des dispositions radio réglementaires en vigueur dans le pays dans lequel vous vous trouvez.

### Composants du véhicule commandés par radio



**Etats-Unis :** «Les émetteurs-récepteurs radio de ce véhicule sont conformes à la partie 15 des dispositions FCC. Leur utilisation est soumise aux 2 conditions suivantes: 1) Ces appareils ne doivent pas être une source de perturbations nuisibles. 2) Ces appareils doivent pouvoir supporter les perturbations captées, notamment celles qui pourraient causer des fonctionnements indésirables. Les transformations et modifications qui n'ont pas été expressément autorisées par l'instance responsable de la conformité peuvent entraîner le retrait de l'autorisation d'utilisation de l'appareil.»

**Canada :** «Les émetteurs-récepteurs radio de ce véhicule sont conformes aux normes CNR exemptes de licence d'Innovation, Science and Economic Development Canada. Leur utilisation est soumise aux 2 conditions suivantes: (1) Ces appareils ne doivent pas être une source de perturbations. (2) Ces appareils doivent pouvoir supporter les perturbations captées, notamment celles qui

pourraient causer des fonctionnements indésirables.»

### Prise de diagnostic

La prise de diagnostic est une interface technique située dans le véhicule. Elle est utilisée dans le cadre de travaux de maintenance et de réparation ou pour la lecture des données du véhicule dans un atelier qualifié, par exemple. Le raccordement d'appareils de diagnostic ne doit par conséquent être effectué que par un atelier qualifié.

**⚠ ATTENTION** Risque d'accident en cas de raccordement d'appareils à la prise de diagnostic

Si vous raccordez des appareils à la prise de diagnostic du véhicule, le fonctionnement des systèmes du véhicule et la sécurité de fonctionnement risquent d'être compromis.

- ▶ Pour des raisons de sécurité, il est recommandé d'utiliser et de raccorder uniquement les produits agréés par un point de service Mercedes-Benz.

**⚠ ATTENTION** Risque d'accident dû à des objets dans l'espace pour les pieds du conducteur

Des objets dans l'espace pour les pieds du conducteur peuvent limiter la course de la pédale ou bloquer une pédale enfoncée.

Cela compromet la sécurité de fonctionnement- et la sécurité routière du véhicule.

- ▶ Ranger tous les objets dans le véhicule de manière sûre afin qu'ils ne puissent pas pénétrer dans l'espace pour les pieds du conducteur.
- ▶ Toujours laisser un espace suffisant pour les pédales.
- ▶ Toujours fixer les tapis de sol au plancher conformément aux instructions.
- ▶ Ne pas utiliser de tapis de sol non fixés et ne pas superposer plusieurs tapis de sol.

**! REMARQUE** Décharge de la batterie en cas d'utilisation d'appareils branchés sur la prise de diagnostic

L'utilisation d'appareils branchés sur la prise de diagnostic sollicite la batterie.

- ▶ Contrôlez l'état de charge de la batterie.
- ▶ Si l'état de charge de la batterie est faible, chargez-la en effectuant un long trajet, par exemple.

Tenez également compte des remarques relatives à la batterie 12 V et aux trajets courts du chapitre «Conduite et stationnement» (→ page 193).

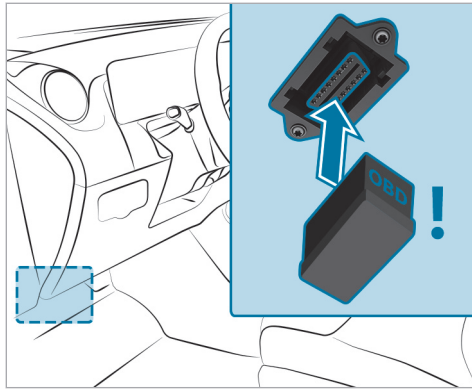

L'utilisation d'autres appareils raccordés à la prise de diagnostic peut avoir les conséquences suivantes :

- Dysfonctionnements des systèmes du véhicule
- Endommagement permanent de composants du véhicule

Tenez compte des conditions de garantie à ce sujet.

En outre, si vous raccordez des appareils à la prise de diagnostic, les données relatives au contrôle des émissions de gaz d'échappement risquent d'être remises à zéro, par exemple. Il se peut alors que le véhicule ne réponde pas aux exigences du prochain contrôle antipollution effectué dans le cadre du contrôle technique.

#### Atelier qualifié

Un point de service Mercedes-Benz est un atelier qualifié. Celui-ci dispose des connaissances, de l'outillage et des qualifications nécessaires pour mener à bien les travaux requis sur le véhicule. Cela vaut notamment pour les travaux importants pour la sécurité.

Confiez toujours les travaux suivants sur le véhicule à un point de service Mercedes-Benz :

- Travaux importants pour la sécurité
- Travaux SAV- et de maintenance
- Travaux de réparation

- Modifications, pose- ou transformation de composants
- Travaux sur les composants électroniques
- **Véhicules avec la technologie EQ** : Travaux sur le système de propulsion hybride
- **Véhicules avec réseau de bord 48 V** : travaux sur les composants haute tension du réseau de bord 48 V

Mercedes-Benz vous recommande de vous adresser à un point de service Mercedes-Benz.

#### Utilisation conforme du véhicule

Si vous enlevez des étiquettes d'avertissement autocollantes, vous ou d'autres personnes risquez de ne pas être avertis de certains dangers. Laissez les étiquettes d'avertissement autocollantes à leur emplacement.

Lors de l'utilisation du véhicule, tenez notamment compte

- des consignes de sécurité qui figurent dans la présente notice d'utilisation, des notices d'uti-

lisation complémentaires spécifiques au véhicule et des documents complémentaires

- des caractéristiques techniques du véhicule
- du code de la route et des règles de circulation en vigueur dans le pays dans lequel vous trouvez
- des lois relatives aux véhicules à moteur et normes de sécurité en vigueur dans le pays dans lequel vous trouvez
- des réglementations concernant les équipements de télécommunications en vigueur dans le pays dans lequel vous trouvez

#### Remarques relatives aux personnes portant un appareil d'assistance médicale électronique

Malgré un développement minutieux des systèmes du véhicule, Mercedes-Benz AG ne peut exclure complètement la possibilité d'interférences entre ceux-ci et les appareils d'assistance médicale électroniques (pacemakers, par exemple).

De plus, les véhicules sont équipés de composants qui peuvent générer des champs magnéti-

ques à l'image d'un aimant permanent, indépendamment de l'état de fonctionnement du véhicule. Ces champs peuvent être présents au niveau du système multimédia/système de sonorisation ou, en fonction de l'équipement du véhicule, au niveau des sièges, par exemple.

Par conséquent, dans certains cas individuels et selon les appareils d'assistance utilisés, cela peut avoir les conséquences suivantes:

- Dysfonctionnements des appareils d'assistance
- Problèmes de santé

Tenez compte des remarques et des avertissements du fabricant des appareils d'assistance et contactez en cas de doute le fabricant et/ou votre médecin. En cas d'incertitude prolongée sur d'éventuels dysfonctionnements de l'appareil d'assistance, Mercedes-Benz AG vous recommande d'utiliser peu de systèmes électriques du véhicule et/ou de maintenir une distance appropriée par rapport aux éléments concernés.

#### Véhicules avec technologie EQ

Lors de la charge de la batterie haute tension, maintenez une distance d'au moins un bras entre l'appareil d'assistance médicale et les éléments suivants:

- Système d'alimentation électrique  
Cela comprend notamment les bornes de recharge sous forme de boîte murale ou de colonne publique.
- Éléments conducteurs du véhicule  
Cela comprend notamment le câble de charge et la boîte de contrôle de charge.

Confiez les travaux de réparation et de maintenance à proximité des éléments suivants uniquement à un atelier qualifié:

- Éléments conducteurs du véhicule
- Antennes émettrices
- Système multimédia et système de sonorisation

En cas de questions et de suggestions, adressez-vous à un atelier qualifié.

### Problèmes relatifs au véhicule

Si votre véhicule présente des problèmes pouvant notamment compromettre sa sécurité, adressez-vous à un point de service Mercedes-Benz agréé dans le but d'effectuer un diagnostic de votre véhicule et d'éliminer les défauts. Si celui-ci n'a pas pu résoudre le problème à votre entière satisfaction, adressez-vous à nouveau à un point de service Mercedes-Benz ou envoyez un courrier à l'adresse ci-après.

#### Etats-Unis :

Mercedes-Benz USA, LLC  
Customer Assistance Center  
One Mercedes-Benz Drive  
Sandy Springs, GA 30328

#### Canada :

Mercedes-Benz Canada, Inc.  
Customer Assistance Center  
2680 Matheson Blvd E, Suite 500  
Mississauga, ON L4W 0A5

### Signalement des défauts pouvant compromettre la sécurité

#### Uniquement pour les Etats-Unis:

Le présent texte est reproduit d'après les directives applicables aux fabricants en vertu du titre 49, partie 575, du Code américain des règlements fédéraux et conformément au «National Traffic and Motor Vehicle Safety Act of 1966».

Si vous soupçonnez que votre véhicule présente un défaut qui pourrait provoquer un accident ou des blessures graves voire mortelles, vous devez en informer immédiatement l'Agence fédérale américaine de sécurité routière (NHTSA) ainsi que Mercedes-Benz USA, LLC.

Si des réclamations similaires sont adressées à la NHTSA, cette dernière peut lancer une enquête. S'il est alors établi qu'un groupe de véhicules présente un vice de sécurité, la NHTSA peut ordonner une campagne de rappel et de réparation. La NHTSA ne peut cependant pas prendre part aux disputes privées entre vous, votre distributeur et Mercedes-Benz USA, LLC.

Vous pouvez contacter la NHTSA par téléphone par l'intermédiaire de la Vehicle Safety Hotline au

1-888-327-4236 (TTY: 1-800-424-9153) (aux Etats-Unis), sur le site Internet <https://www.safercar.gov> ou par courrier à l'adresse: Administrator, NHTSA, 400 Seventh Street, SW., Washington, DC 20590, Etats-Unis.

Pour de plus amples informations sur la sécurité des véhicules, consultez le site Internet suivant: <https://www.safercar.gov>.

#### Uniquement pour le Canada:

Le texte suivant est publié conformément aux exigences auxquelles sont soumis les fabricants, comme le stipule l'alinéa 18.4, paragraphe 4 des prescriptions de sécurité automobiles.

Si vous pensez que votre véhicule présente un défaut qui pourrait provoquer un accident, des blessures voire la mort, informez-en immédiatement Transport Canada et prévenez également Mercedes-Benz Canada Inc.

Si Transport Canada a reçu des plaintes similaires, une enquête peut alors être lancée, et s'il est déterminé qu'un groupe de véhicules présente un défaut pouvant mettre en danger la sécurité, une campagne de rappel peut être ordonnée. Transport Canada ne peut cependant pas s'immiscer

dans les problèmes vous liant directement avec votre distributeur ou Mercedes-Benz Canada Inc.

Vous pouvez contacter Transport Canada en appelant la Defect Investigations and Recalls Division au Canada sans frais au numéro 1-800-333-0510 ou 819-994-3328 dans l'espace Gatineau-Ottawa ou depuis l'international. Vous trouverez de plus amples informations sur les sites Internet suivants :

- En anglais : <https://www.tc.gc.ca/recalls>
- En français : <https://www.tc.gc.ca/rappels>

### Garantie pour vices cachés

**!** **REMARQUE** Dommages sur le véhicule suite au non-respect des instructions figurant dans cette notice d'utilisation

Le non-respect des instructions données dans cette notice d'utilisation peut provoquer des dommages au niveau de votre véhicule.

Ces dommages ne sont couverts ni par la garantie pour vices cachés de Mercedes-Benz

ni par la garantie contractuelle accordée aux véhicules neufs ou d'occasion.

▶ Suivez les instructions données dans cette notice d'utilisation concernant l'utilisation conforme de votre véhicule et les risques d'endommagement.

### Codes QR pour la fiche de désincarcération

Des codes QR se trouvent dans la trappe du réservoir et de l'autre côté, sur le montant B. En cas d'accident, les services de secours peuvent rapidement déterminer la fiche de désincarcération requise pour votre véhicule à l'aide des codes QR. La fiche de désincarcération actuelle contient, sous une forme compacte, les informations les plus importantes relatives à votre véhicule (le cheminement des câbles électriques, parexemple).

Pour de plus amples informations : <https://rk.mb-qr.com/de/>

### Mémorisation de données

#### Traitement des données dans le véhicule

#### Calculateurs électroniques

Votre véhicule est doté de calculateurs électroniques. Les calculateurs traitent les données qu'ils reçoivent des capteurs du véhicule, qu'ils génèrent eux-mêmes ou qu'ils échangent entre eux, par exemple. Certains calculateurs sont nécessaires au bon fonctionnement de votre véhicule, d'autres vous assistent lors de la conduite (systèmes d'assistance à la conduite, par exemple), d'autres encore assurent des fonctions de confort et d'infodivertissement.

Vous trouverez ci-après des informations générales relatives au traitement des données dans le véhicule. Des informations supplémentaires indiquant les données concrètes qui sont collectées et mémorisées dans votre véhicule et celles qui sont transmises à des tiers, ainsi que le but de ces opérations sont fournies directement en complément des remarques relatives aux caractéristiques des fonctions concernées dans la notice d'utilisation correspondante. Elles sont également

disponibles en ligne et, en fonction de l'équipement, sous forme numérique dans le véhicule.

### Référence personnelle

Chaque véhicule est doté d'un numéro d'identification univoque. En fonction du pays, ce numéro d'identification du véhicule peut également être utilisé par les autorités pour déterminer l'identité du propriétaire, par exemple. Il existe également d'autres possibilités de remonter au propriétaire ou au conducteur à partir des données recueillies dans le véhicule, par l'intermédiaire du numéro d'immatriculation du véhicule, par exemple.

Les données générées ou traitées par les calculateurs peuvent par conséquent être des données à caractère personnel ou le devenir sous certaines conditions. En fonction des données du véhicule présentes, il est possible, le cas échéant, de déterminer rétrospectivement votre comportement routier, votre position, votre itinéraire ou le comportement d'utilisation, par exemple.

### Exigences légales relatives à la divulgation de données

Si des dispositions légales correspondantes sont en vigueur, les constructeurs sont obligés, dans

certains cas particuliers, de fournir dans l'étendue nécessaire les données qu'ils ont mémorisées aux autorités nationales qui l'exigent. Cela peut être le cas, par exemple, lorsqu'un délit fait l'objet d'une enquête.

Dans le cadre du droit en vigueur, les autorités nationales sont également autorisées, dans certains cas particuliers, à prélever elles-mêmes les données des véhicules. En cas d'accident, par exemple, des informations peuvent être lues à partir du calculateur de l'airbag, ce qui peut aider à clarifier les circonstances de l'accident.

### Données de service dans le véhicule

Des calculateurs traitent des données relatives à l'utilisation du véhicule.

Cela comprend par exemple les données suivantes:

- Informations sur l'état du véhicule (vitesse, accélération longitudinale, accélération transversale, vitesse de rotation des roues, indicateur de bouclage des ceintures de sécurité, par exemple)

- Conditions environnantes (température, capteur de pluie, capteur de distance, par exemple)

En règle générale, ces données sont volatiles. Elles ne sont pas mémorisées au-delà de la durée d'utilisation et sont uniquement traitées dans le véhicule. Les calculateurs (la clé du véhicule, par exemple) contiennent souvent des mémoires de données. Celles-ci servent à documenter de manière temporaire ou durable des informations sur l'état du véhicule, la sollicitation des composants, la maintenance nécessaire ainsi que les événements et défauts techniques.

En fonction de l'équipement technique, les données suivantes sont mémorisées:

- Etat de fonctionnement de composants du système (niveaux de remplissage, pression des pneus, état de la batterie, par exemple)
- Dysfonctionnements et défauts de composants importants du système (éclairage et freins, par exemple)
- Réactions des systèmes dans des situations de marche particulières (déclenchement d'un airbag ou intervention des systèmes de régula-

tion du comportement dynamique, par exemple)

- Informations relatives aux événements susceptibles d'entraîner l'endommagement du véhicule

Dans certains cas particuliers, il peut être nécessaire de mémoriser des données qui, normalement, ne seraient que volatiles. Cela peut être le cas, par exemple, si le véhicule a détecté un dysfonctionnement.

Lorsque vous avez recours à des prestations de service (travaux de réparation ou de maintenance, par exemple), les données de service mémorisées peuvent, si nécessaire, être lues et utilisées en liaison avec le numéro d'identification du véhicule. La lecture peut être effectuée dans le véhicule par des techniciens du réseau de maintenance (ateliers ou fabricant, par exemple) ou par des tiers (services de dépannage, par exemple). Il en va de même pour les recours en garantie et les mesures d'assurance qualité.

La lecture est effectuée en règle générale dans le véhicule par l'intermédiaire du connecteur pour la prise de diagnostic prescrit par la loi. Les don-

nées de service lues documentent l'état technique du véhicule ou de certains de ses composants, aident à déterminer les défauts, à assurer que les obligations résultant de la garantie légale sont respectées et à améliorer la qualité du véhicule. Ces données, en particulier les informations sur la sollicitation des composants, les événements techniques, les erreurs de manipulation et autres défauts, sont transmises pour cela avec le numéro d'identification du véhicule au fabricant, le cas échéant. En outre, la responsabilité produit incombe au fabricant. C'est également pour cela que le fabricant utilise les données de service des véhicules (pour des campagnes de rappel, par exemple). Ces données peuvent également être utilisées pour vérifier les droits à la garantie légale et à la garantie contractuelle des clients.

Les mémoires des défauts du véhicule peuvent être remises à zéro par un atelier dans le cadre de travaux de réparation ou de maintenance ou si vous le souhaitez.

#### **Fonctions de confort et d'infodivertissement**

Vous pouvez mémoriser les réglages confort et les fonctions de personnalisation dans le véhicule et les modifier ou les remettre à zéro à tout moment.

En fonction de l'équipement de votre véhicule, cela vaut, par exemple, pour les réglages suivants:

- Positions des sièges et du volant
- Réglages du train de roulement et de la climatisation
- Fonctions de personnalisation (éclairage intérieur, par exemple)

En fonction de l'équipement sélectionné, vous pouvez vous-même fournir des données pour les fonctions d'infodivertissement du véhicule.

En fonction de l'équipement de votre véhicule, cela vaut, par exemple, pour les données suivantes:

- Données multimédias (musique, films ou photos à lire dans un système multimédia intégré, par exemple)
- Données du carnet d'adresses à utiliser en liaison avec un dispositif mains libres intégré ou un système de navigation intégré
- Destinations saisies
- Données relatives à l'utilisation de services Internet



Ces données pour les fonctions de confort et d'infodivertissement peuvent être enregistrées localement dans le véhicule ou se trouver sur un appareil que vous avez raccordé au véhicule (smartphone, clé USB ou lecteur MP3, par exemple). Si vous avez entré des données vous-même, vous pouvez supprimer celles-ci à tout moment.

Transmettre ces données depuis le véhicule est possible uniquement si vous le souhaitez. Cela vaut en particulier dans le cadre de l'utilisation de services en ligne conformément aux réglages que vous avez sélectionnés.

### **Intégration des smartphones (Android Auto ou Apple CarPlay®, par exemple)**

Si votre véhicule est équipé en conséquence, vous pouvez connecter votre smartphone ou un autre terminal mobile à votre véhicule. Vous pouvez alors commander cet appareil par l'intermédiaire d'éléments de commande intégrés au véhicule. Le système multimédia peut ainsi afficher l'image et diffuser le son du smartphone. En même temps, certaines informations sont transmises à votre smartphone. En fonction du type d'intégration, cela comprend par exemple les don-

nées de position, le mode jour/nuit et d'autres états généraux du véhicule. Veuillez vous en informer dans la notice d'utilisation du véhicule/système d'infodivertissement.

L'intégration vous permet d'utiliser certaines applications de votre smartphone, telles que le système de navigation ou la lecture de fichiers musicaux. Il n'y a aucune autre interaction entre le smartphone et le véhicule (accès actif aux données du véhicule, par exemple). Le type de traitement informatique des données qui est effectué par la suite est défini par le fournisseur correspondant à l'application utilisée. La possibilité de réglages et la nature de ceux-ci dépendent de l'application concernée et du système d'exploitation de votre smartphone.

### **Services en ligne**

#### **Connexion au réseau de téléphonie mobile**

Si votre véhicule dispose d'une connexion au réseau de téléphonie mobile, ce dernier permet l'échange de données entre votre véhicule et d'autres systèmes. La connexion au réseau de téléphonie mobile s'effectue par l'intermédiaire

de l'émetteur-récepteur propre au véhicule ou du terminal portable que vous raccordez au véhicule (un smartphone, par exemple). Cette connexion permet d'utiliser des fonctions en ligne. Cela inclut les services en ligne et les applications/applis que le fabricant ou d'autres fournisseurs mettent à votre disposition.

#### **Services mis à disposition par le fabricant**

Pour les services en ligne du fabricant, les fonctions respectives sont décrites par le fabricant aux endroits appropriés (notice d'utilisation, page Web du fabricant, par exemple) et les informations associées relatives à la protection des données y sont indiquées. Certains services en ligne peuvent utiliser des données personnelles. L'échange de données qui a alors lieu se fait au moyen d'une connexion protégée, par exemple avec les systèmes informatiques prévus à cet effet par le fabricant. La collecte, le traitement et l'utilisation de données à caractère personnel autres que celles requises pour la mise à disposition de services a lieu uniquement sur la base d'une autorisation légale. Cela vaut dans le cas d'un système d'appel d'urgence prescrit par la loi,

d'un accord contractuel ou d'un consentement explicite, par exemple.

Vous pouvez faire activer ou désactiver les services et fonctions en partie payants. Cela ne s'applique pas aux fonctions et services prescrits par la loi, tels qu'un système d'appel d'urgence.

### Services tiers

Lorsque vous utilisez des services en ligne d'autres fournisseurs (tiers), ces services relèvent de la responsabilité du fournisseur respectif et des conditions d'utilisation et de protection des données que celui-ci propose. En règle générale, le fabricant n'a, à cet égard, aucune influence sur les contenus échangés.

Dans le cadre de l'utilisation des services de tiers, veuillez par conséquent vous informer du type, de l'étendue et du but de la collecte des données à caractère personnel ainsi que de l'utilisation qui en sera faite.

### Droits en matière de protection des données

En fonction du pays, de l'étendue de l'équipement et des fonctions de votre véhicule ainsi que des

services et prestations utilisés, vous disposez de différents droits en matière de protection des données. Vous trouverez des informations complémentaires sur la protection des données et sur vos droits qui s'y rapportent sur le site Internet du fabricant ou vous recevrez ces informations dans le cadre des services et prestations correspondants. Vous y trouverez également les données de contact du fabricant et de son personnel chargé de la protection des données.

Vous pouvez faire lire les données qui ne sont mémorisées que localement dans le véhicule par du personnel d'assistance qualifié (dans un atelier, par exemple), éventuellement à titre onéreux.

### Système multimédia MBUX/Mercedes me connect

Si votre véhicule est équipé du système multimédia MBUX ou de Mercedes me connect, des données supplémentaires relatives à la conduite du véhicule, aux conditions d'utilisation du véhicule dans certaines situations et à la position du véhicule sont enregistrées par le système multimédia MBUX ou par Mercedes me connect.

Vous trouverez de plus amples informations dans le chapitre «Système multimédia MBUX» et/ou dans les conditions d'utilisation de Mercedes me connect.

### Enregistreur de données d'accident

#### Uniquement pour les Etats-Unis :

Ce véhicule est équipé d'un enregistreur de données d'accident (Event Data Recorder, EDR). Dans certains cas de collision ou dans des situations similaires (déclenchement d'un airbag ou collision avec un obstacle sur la chaussée), l'enregistreur de données d'accident enregistre des données qui permettent ensuite d'analyser le comportement des systèmes du véhicule concerné. L'enregistreur de données d'accident est conçu pour l'enregistrement des données relatives à la dynamique du véhicule ainsi qu'aux systèmes de sécurité du véhicule sur une brève période, de 30 secondes maximum en règle générale.

L'enregistreur de données d'accident de ce véhicule est conçu pour la saisie des données suivantes :

- Etat de fonctionnement des différents systèmes dans votre véhicule
- Informations concernant le bouclage des ceintures de sécurité côtés conducteur et passager
- Informations concernant l'actionnement de la pédale d'accélérateur et/ou de frein, et, le cas échéant, le degré d'enfoncement
- Vitesse du véhicule

Ces données peuvent contribuer à une meilleure compréhension des circonstances dans lesquelles se produisent accidents et blessures. REMARQUE: Les données EDR de votre véhicule ne sont alors enregistrées que si la situation n'est pas banale. Dans les situations normales de conduite, l'enregistreur de données d'accident ne saisit aucune donnée. Les données personnelles (nom, sexe, âge et lieu de l'accident, par exemple) ne sont en aucun cas saisies. Les données saisies par l'enregistreur de données d'accident peuvent

toutefois être regroupées avec les données à caractère personnel habituellement recueillies par des tiers (autorités pénales, par exemple) dans le cadre d'une enquête suite à un accident.

Pour pouvoir lire les données saisies par l'enregistreur de données d'accident, l'accès au véhicule et/ou à l'enregistreur de données d'accident ainsi que des appareils spéciaux sont nécessaires. Les informations peuvent être lues non seulement par le constructeur automobile mais aussi par des tiers disposant des appareils spéciaux indiqués. La lecture s'effectue via un accès au véhicule ou à l'enregistreur de données d'accident.

Les données saisies par l'enregistreur de données d'accident peuvent notamment être utilisées dans les affaires civiles ou pénales pour la reconstitution de l'accident, en vue de la détermination des droits à des dommages et intérêts ainsi qu'en ce qui concerne la sécurité du véhicule. L'outil CDR (Crash Data Retrieval) utilisé pour la lecture des données provenant de l'enregistreur de données d'accident étant disponible dans le commerce, Mercedes-Benz USA, LLC («MBUSA») décline expressément toute responsabilité en relation

avec l'extraction de ces informations par des techniciens non autorisés de Mercedes-Benz.

MBUSA ne divulgue pas de données EDR à des tiers sans l'approbation du propriétaire du véhicule ou, si le véhicule est en leasing, sans l'approbation du preneur de leasing. Y font toutefois exception les réponses à des citations à comparaître provenant des agents des services répressifs des autorités nationales, fédérales ou locales en relation avec ou à la suite d'actions en justice dans lesquelles MBUSA ou ses filiales ou ses sociétés en participation sont impliquées, ou découlant de prescriptions légales.

Avertissement: L'enregistreur de données d'accident fait partie intégrante du module des systèmes de retenue supplémentaires. La manipulation, modification ou suppression de composants de l'enregistreur de données d'accident peut éventuellement entraîner un dysfonctionnement du module des systèmes de retenue supplémentaires et d'autres systèmes.

Le droit fédéral prime sur les lois ou prescriptions de certains Etats fédéraux qui pourraient être en conflit avec le droit fédéral en ce qui concerne les enregistreurs de données d'accident. Dans le cas

d'un tel conflit, c'est donc le droit fédéral qui s'applique. A la fin décembre 2016, 17 Etats fédéraux ont adopté des lois concernant les enregistreurs de données d'accident.

### Droits d'auteur

#### Logiciels libres et open source

Vous trouverez des informations concernant les licences relatives aux logiciels libres et open source utilisés dans votre véhicule sur le support de données qui se trouve dans le porte-documents de votre véhicule et avec les mises à jour sur le site Internet suivant:

<https://www.mercedes-benz.com/opensource>



#### Marques déposées

- Bluetooth® est une marque déposée de Bluetooth SIG, Inc.
- DTS™ est une marque déposée de DTS, Inc.
- Dolby® et MLP™ sont des marques déposées de Dolby Laboratories.
- ESP® et PRE-SAFE® sont des marques déposées de Mercedes-Benz Group AG.
- HomeLink® est une marque déposée de Genex Corporation.
- iPod® et iTunes® sont des marques déposées de Apple Inc.
- Burmester® est une marque déposée de Burmester Audiosysteme GmbH.
- Microsoft® et Windows Media® sont des marques déposées de Microsoft Corporation.
- SiriusXM® est une marque déposée de Sirius XM Radio Inc.
- HD Radio™ est une marque déposée de iBiquity Digital Corporation.
- Gracenote® est une marque déposée de Gracenote, Inc.
- ZAGAT Survey® et les marques y afférentes sont des marques déposées de Zagat Survey, LLC.

## L'essentiel en bref

### Informations générales

Assurez-vous en particulier des conditions suivantes pour que les éléments du système de retenue puissent apporter la protection prévue:

- Asseyez-vous correctement (→ page 44).
- Bouclez correctement votre ceinture de sécurité (→ page 45).
  - Fonctionnement du voyant d'alerte des ceintures de sécurité  (→ page 48).
  - Fonctionnement de l'affichage d'état des ceintures de sécurité arrière (→ page 48).
- Le voyant d'alerte du système de retenue  s'est éteint après l'autodiagnostic (→ page 47).
- Les voyants PASSENGER AIR BAG indiquent l'état correct de l'airbag passager (→ page 49).

### Pour une compréhension sans équivoque

Le chapitre «Sécurité des occupants» regroupe les informations sur les équipements, les fonctions et les comportements qui contribuent directement à la sécurité des occupants du véhicule.

Les informations sont structurées comme suit:

- **L'essentiel en bref**: cette section vous donne un aperçu de l'interaction entre le système de retenue et le comportement à adopter par tous les occupants du véhicule.
- **Informations spécifiques**: dans les autres sections du chapitre «Sécurité des occupants», vous trouverez des informations spécifiques sur les équipements et les fonctions du système de retenue.
- **Index des mots-clés**: vous pouvez également trouver certains thèmes de la présente notice d'utilisation en utilisant l'index des mots-clés.

Le chapitre «Sécurité des occupants» ne contient pas d'informations sur les thèmes suivants, entre autres:

- Transport des enfants (→ page 63)

- Systèmes d'aide à la conduite et systèmes de sécurité active (→ page 251)
- Possibilités de rangement (→ page 126)

### Attribution claire des termes génériques

Les termes génériques suivants sont utilisés dans la présente notice d'utilisation:

- **Sécurité des occupants**: comprend les éléments et les fonctions du système qui contribuent à réduire au maximum les charges auxquelles sont soumis les occupants du véhicule et les conséquences d'un accident.
- **Système de retenue**: comprend les éléments qui, avec la structure du véhicule, aident à éviter un éventuel contact des occupants du véhicule avec des parties de l'habitacle. Les ceintures de sécurité et les airbags sont, par exemple, des éléments du système de retenue.
- **Système de retenue pour enfants**: vous trouverez toutes les informations dans le chapitre «Transport des enfants» (→ page 63).

### Soyez rigoureux

Une position assise correcte et le port correct de la ceinture de sécurité sont essentiels pour que les éléments du système de retenue puissent apporter la protection prévue.

N'oubliez pas qu'une négligence concernant la position assise et le port de la ceinture de sécurité peut avoir de graves conséquences. Soyez rigoureux et assurez-vous que tous les occupants du véhicule sont correctement assis et attachés avant chaque trajet.

### Informations relatives à la position assise correcte

Les éléments du système de retenue apportent la protection prévue lorsqu'ils sont associés à une position assise correcte.

La position assise influence à la fois la protection prévue par la ceinture de sécurité et la protection supplémentaire offerte par les airbags.

Une position assise correcte, presque droite, et une ceinture de sécurité correctement bouclée réduisent en outre les risques liés au déclenchement de l'airbag.

Tenez compte de l'espace disponible lorsque vous choisissez un siège. En position assise correcte, presque droite, la tête ne doit pas toucher le toit.

**⚠ ATTENTION** Risque de blessure ou danger de mort dû à une position assise incorrecte

Si vous n'êtes pas assis correctement sur votre siège, l'airbag n'est pas en mesure d'apporter la protection prévue.

Chaque occupant du véhicule doit s'assurer des points suivants.

- ▶ Adopter une position assise correcte.
- ▶ Boucler correctement la ceinture de sécurité. Veillez en particulier à ce que la ceinture abdominale ne passe jamais sur le ventre ou le bas-ventre chez les femmes enceintes.
- ▶ Tenir compte des remarques suivantes.

Tenez compte des remarques suivantes pour que le système de retenue puisse apporter la protection prévue:

- Réglez correctement les sièges avant de prendre la route (→ page 110).  
Ce faisant, assurez-vous que vous pouvez attacher correctement la ceinture de sécurité. La sangle supérieure de la ceinture de sécurité doit passer sur le milieu de l'épaule vers l'avant de la sortie de ceinture.
- Maintenez une distance avec les airbags, en particulier avec les airbags frontaux. Tout en respectant le port correct de la ceinture de sécurité, reculez les sièges conducteur et passager au maximum.
- Lorsque des personnes sont assises sur les sièges arrière, les occupants du véhicule doivent maintenir une distance équivalente par rapport aux parties de l'habitacle situées devant eux.
- Assurez-vous qu'aucune personne, aucun animal ni aucun objet ne se trouvent entre les occupants du véhicule et un airbag.

- En tant que conducteur, tenez compte des informations relatives à la position assise correcte du conducteur (→ page 110).

Saisissez le volant uniquement par la couronne du volant. L'airbag conducteur peut ainsi se déployer sans entraves.

- Adoptez une position assise pratiquement droite, avec votre postérieur le plus en arrière possible dans l'espace entre le coussin d'assise et le dossier.

Le dos repose ainsi le plus uniformément et fermement possible contre le dossier.

- Ne vous penchez pas en avant et ne vous appuyez pas contre la porte ou la vitre latérale pendant la marche. Sinon, vous vous trouvez dans la zone de déploiement des airbags.
- Asseyez-vous si possible de manière à ce que vos pieds reposent sur le sol. Vos cuisses sont légèrement soutenues par le coussin d'assise.

Ne posez pas vos pieds sur le poste de conduite, par exemple. Sinon, vos pieds se trouvent dans la zone de déploiement de l'airbag.

- Bouclez correctement votre ceinture de sécurité.

### Remarques relatives au port correct de la ceinture de sécurité

Avant de prendre la route, bouclez toujours correctement votre ceinture de sécurité. Une ceinture de sécurité ne peut déployer son potentiel de protection que si elle est correctement bouclée.

**⚠ ATTENTION** Risque de blessure ou danger de mort dû à une ceinture de sécurité mal bouclée

Lorsque la ceinture de sécurité n'est pas bouclée correctement, elle n'est pas en mesure d'offrir la protection prévue.

En outre, une ceinture de sécurité mal bouclée peut même provoquer des blessures, par exemple en cas d'accident, de freinage brusque ou de changement de direction.

▶ Veuillez toujours à ce que tous les occupants du véhicule aient bouclé correcte-

ment leur ceinture et soient correctement assis.

**⚠ ATTENTION** Risque de blessure ou danger de mort en l'absence de systèmes de retenue supplémentaires pour personnes de petite taille

Dans le cas des personnes mesurant moins de 5 ft (1,50 m), la ceinture de sécurité ne peut pas être placée correctement sans l'utilisation d'un système de retenue adapté.

▶ Protégez toujours les personnes mesurant moins de 5 ft (1,50 m) avec des systèmes de retenue supplémentaires appropriés.

Chaque occupant du véhicule doit tenir compte des remarques suivantes en particulier:

- La ceinture de sécurité ne doit pas être vrillée.
- La sangle supérieure de la ceinture de sécurité doit passer sur le milieu de l'épaule vers l'avant de la sortie de ceinture.

- La partie supérieure de la ceinture de sécurité ne doit pas toucher le cou ni passer sous le bras ou derrière le dos.
- La ceinture abdominale doit passer le plus bas possible dans le pli de l'aîne.

Poussez pour cela la ceinture abdominale le plus bas possible dans le pli de l'aîne et tendez-la avec la partie supérieure de la ceinture de sécurité. La ceinture abdominale ne doit jamais passer sur le ventre ou le bas-ventre.

Les femmes enceintes aussi doivent y prêter attention.

- La partie supérieure de la ceinture de sécurité et la ceinture abdominale doivent bien s'appliquer sur le corps après avoir été tendues.
- Évitez de porter des vêtements épais (manteau d'hiver, par exemple).
- Ne faites jamais passer la ceinture de sécurité sur des objets tranchants, pointus, abrasifs ou fragiles.
- Une ceinture de sécurité ne doit toujours servir qu'à une seule personne à la fois.

- N'attachez jamais à la fois des objets et une personne avec une même ceinture de sécurité.  
Assurez-vous également qu'aucun objet ne se trouve entre le siège et son occupant (un coussin, par exemple).

#### Bouclage et réglage de la ceinture de sécurité

Si vous tirez rapidement ou brutalement la ceinture de sécurité, l'enrouleur de sangle se bloque. Il est alors impossible de tirer davantage la sangle.

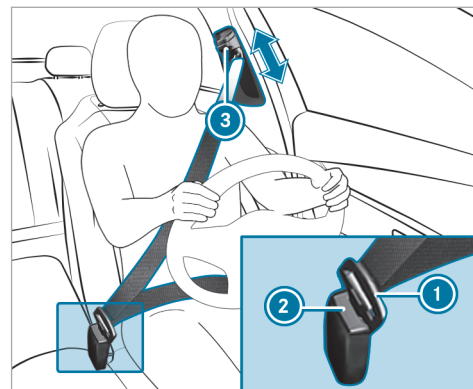

- ▶ Encliquez toujours la languette ❶ de la ceinture de sécurité dans la boucle de ceinture ❷ du siège correspondant.
- ▶ **Réglage de la hauteur de la ceinture de sécurité :** appuyez sur la touche ❸ au niveau de la sortie de ceinture et poussez la sortie de ceinture dans la position souhaitée.



▶ **Verrouillage de la sortie de ceinture :** relâchez la touche  et assurez-vous que la sortie de ceinture est bien verrouillée dans un cran.

**! REMARQUE** Déclenchement des éléments du système de retenue dû à une ceinture de sécurité encliquetée alors que le siège passager n'est pas occupé

Lorsque la languette de la ceinture de sécurité est encliquetée dans la boucle de ceinture alors que le siège passager n'est pas occupé, des éléments du système de retenue côté passager risquent de se déclencher inutilement en cas d'accident, par exemple le rétracteur de ceinture.



▶ Veillez à n'utiliser la ceinture de sécurité que de manière conforme.

**i** Tenez compte des informations relatives à la sécurité siège enfant de la ceinture de sécurité (→ page 72).

### Fonctionnement du voyant d'alerte du système de retenue

Lorsque vous mettez le véhicule en marche, le voyant d'alerte du système de retenue  s'allume pendant l'autodiagnostic. Il s'éteint au plus tard quelques secondes après le démarrage du véhicule. Les éléments du système de retenue sont alors disponibles.

Si l'un des cas suivants se présente, cela signifie qu'une panne est survenue sur le système de retenue:

- Le voyant d'alerte du système de retenue  ne s'allume pas ou reste allumé en permanence lorsque le véhicule est en marche.
- Pendant la marche, le voyant d'alerte du système de retenue  est allumé en permanence ou s'allume de façon répétée.

Si des éléments du système de retenue ont été déclenchés, le voyant d'alerte du système de retenue  est allumé en permanence.

**! ATTENTION** Risque de blessure dû à des dysfonctionnements au niveau du système de retenue

Des éléments du système de retenue peuvent être activés par inadvertance ou ne pas se déclencher comme prévu en cas d'accident.

▶ Faites immédiatement contrôler et réparer le système de retenue par un atelier qualifié.

**Véhicules équipés de la technologie hybride EQ :** si le système de retenue est en panne, la coupure de secours haute tension automatique risque de ne pas fonctionner.

**! DANGER** Danger de mort en cas de dysfonctionnement de la coupure de secours haute tension automatique

Le réseau de bord haute tension pourrait ne pas être coupé comme prévu en cas d'accident.

Si vous touchez des composants endommagés du réseau de bord haute tension, vous risquez de recevoir une décharge électrique.

- ▶ Faites immédiatement contrôler et réparer la coupure de secours haute tension automatique par un atelier qualifié.
- ▶ Après un accident, arrêtez immédiatement le véhicule.

Mercedes-Benz vous recommande de faire remorquer le véhicule jusqu'à un atelier qualifié.

### Fonctionnement du voyant d'alerte des ceintures de sécurité

Le voyant d'alerte des ceintures de sécurité  qui se trouve sur l'écran conducteur a pour fonction d'attirer votre attention sur le fait que tous les occupants du véhicule doivent boucler correctement leur ceinture de sécurité.

Le voyant d'alerte des ceintures de sécurité  reste allumé pendant 6 secondes après chaque démarrage du véhicule.

En outre, un signal d'alerte peut retentir.

Lorsque les portes conducteur et passager sont fermées et que le conducteur et le passager ont

bouclé leur ceinture, l'alerte d'oubli de ceinture s'arrête.

Pendant la marche, l'alerte d'oubli de ceinture se met en marche dans les cas suivants:

- Le conducteur ou le passager n'a pas bouclé sa ceinture de sécurité et les critères suivants s'appliquent:
  - La vitesse du véhicule a dépassé 5 mph (9 km/h) pendant plus de 20 secondes.
  - La vitesse du véhicule a dépassé au moins 1 fois 15 mph (25 km/h).
- Le conducteur ou le passager débouclent leur ceinture pendant la marche.

### Fonctionnement de l'affichage d'état des ceintures de sécurité arrière

L'affichage d'état des ceintures de sécurité arrière qui se trouve sur l'écran conducteur a pour fonction d'attirer votre attention sur le fait que tous les occupants assis à l'arrière du véhicule doivent boucler correctement leur ceinture de sécurité.

En outre, un signal d'alerte peut retentir.

Si une personne assise à l'arrière déboucle sa ceinture pendant la marche, l'affichage d'état des ceintures de sécurité arrière apparaît de nouveau.

### Affichage sur l'écran conducteur

Chaque fois que le véhicule est mis en marche, l'affichage d'état des ceintures de sécurité arrière indique pendant un certain temps quelles ceintures de sécurité arrière ne sont pas bouclées.

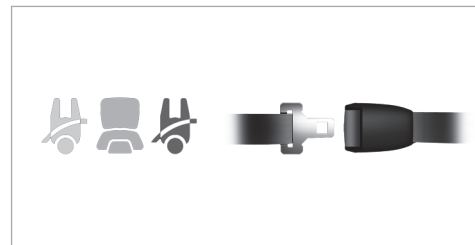

Vous pouvez reconnaître l'état de la ceinture de sécurité arrière à la couleur du symbole de siège affiché sur l'écran conducteur comme suit:

- Gris: la ceinture de sécurité arrière n'est pas bouclée.
- Vert: la languette d'une ceinture de sécurité arrière est encliquetée dans la boucle de ceinture du siège affiché.
- Rouge: la personne assise sur le siège arrière a débouclé sa ceinture de sécurité.

### Fonctionnement des voyants PASSENGER AIR BAG (airbag passager)



Les voyants PASSENGER AIR BAG indiquent l'état de l'airbag passager.

Lorsque le siège passager est occupé ou qu'un système de retenue pour enfants est monté sur le siège passager, vous devez vous assurer avant et

pendant la marche que l'état de l'airbag passager est correct en fonction de la situation.

**⚠ ATTENTION** Risque de blessure ou danger de mort dû à des objets se trouvant sous le siège passager

Les objets coincés sous le siège passager peuvent interférer avec le fonctionnement de la désactivation automatique de l'airbag passager ou endommager le système.

- ▶ Ne rangez pas d'objets sous le siège passager.
- ▶ Lorsque le siège passager est occupé, assurez-vous qu'aucun objet n'est coincé sous le siège passager.

**Autodiagnostic:** lorsque vous mettez le véhicule en marche, les 2 voyants PASSENGER AIR BAG ON et OFF s'allument simultanément pendant quelques secondes.

Une fois l'autodiagnostic terminé, vous pouvez reconnaître l'état de l'airbag passager comme suit:

- **Airbag passager désactivé:** PASSENGER AIR BAG OFF est allumé en permanence.

L'airbag passager ne se déclenchera pas en cas d'accident. Lorsque PASSENGER AIR BAG OFF est allumé, aucune personne ne doit utiliser le siège passager.

Lorsqu'un système de retenue pour enfants dos à la route est monté sur le siège passager, PASSENGER AIR BAG OFF doit être allumé en permanence.

- **Airbag passager activé:** PASSENGER AIR BAG ON est allumé pour 60 secondes au maximum ou les 2 voyants PASSENGER AIR BAG ON et OFF sont éteints.

L'airbag passager peut se déclencher en cas d'accident. Dans cet état de l'airbag passager, aucun système de retenue pour enfants dos à la route ne doit être monté sur le siège passager.

- ① Lorsqu'un enfant prend place à bord, tenez compte des informations qui figurent dans le chapitre «Transport des enfants» (→ page 63).

**⚠ ATTENTION** Risque de blessure ou danger de mort lorsque l'airbag passager est désactivé

Si le voyant PASSENGER AIR BAG OFF est allumé, c'est que l'airbag passager est désactivé.

La personne assise sur le siège passager risque alors d'entrer en contact avec des parties de l'habitacle par exemple, notamment si elle est trop près du poste de conduite.

Lorsque le siège passager est occupé, assurez-vous toujours que:

- la classification de la personne occupant le siège passager est correcte et que l'airbag passager est désactivé ou activé en fonction de la personne occupant le siège passager

- le siège passager est reculé au maximum
- la personne est assise correctement

▶ Assurez-vous avant et pendant la marche que le statut de l'airbag passager est correct.

### Défaillance de la coupure automatique de l'airbag passager

Le voyant PASSENGER AIR BAG OFF et le voyant d'alerte du système de retenue  sont allumés simultanément.

Dans ce cas, personne ne doit utiliser le siège passager et aucun système de retenue pour enfants ne doit être monté sur le siège passager.

Faites immédiatement contrôler et réparer le système de coupure automatique de l'airbag passager par un atelier qualifié.

Tenez également compte des thèmes associés suivants:

- Système de retenue pour enfants sur le siège passager (→ page 68)

### Désactivation et activation de l'airbag passager

La coupure automatique de l'airbag passager peut désactiver ou activer l'airbag passager et l'airbag genoux côté passager en fonction de la situation. Cela se fait automatiquement par le biais d'une classification de la personne ou du système de retenue pour enfants installé sur le siège passager.

Vous ne pouvez pas désactiver ou activer manuellement l'airbag passager.

Tenez également compte des informations suivantes:

- Etat de l'airbag passager, voir «Fonctionnement des voyants PASSENGER AIR BAG» (→ page 49)
- Remarques relatives à l'utilisation du siège passager, voir «Informations relatives à la coupure automatique de l'airbag passager» (→ page 51)
- Lorsqu'un enfant prend place à bord, le chapitre «Transport des enfants» (→ page 63)

### Informations relatives au système de retenue pour enfants

Lorsque vous montez un système de retenue pour enfants, tenez compte des remarques qui figurent sous «Transport des enfants» (→ page 63).

### Remarques relatives au système de retenue pour enfants sur le siège passager

**⚠ ATTENTION** Risque de blessure ou danger de mort lorsque l'airbag passager est activé

Si un enfant est assis sur le siège passager alors que l'airbag passager est activé, il peut être percuté par l'airbag passager en cas d'accident.

▶ **NE JAMAIS** installer de système de retenue pour enfants dos à la route sur un siège protégé par un AIRBAG FRONTAL ACTIVE. Cela peut provoquer la MORT de l'ENFANT ou le BLESSER GRAVEMENT.

Tenez en particulier compte des remarques relatives aux systèmes de retenue pour enfants dos ou

face à la route sur le siège passager (→ page 68).

### Informations relatives aux fonctions automatiques du système de retenue

### Fonctionnement de la coupure automatique de l'airbag passager

La personne assise sur le siège passager doit respecter les remarques suivantes:

- être assise correctement (→ page 44)
- boucler correctement la ceinture de sécurité (→ page 45)

La coupure automatique de l'airbag passager peut désactiver ou activer l'airbag passager et l'airbag genoux côté passager en fonction de la situation.

Tenez impérativement compte des informations suivantes:

- Etat de l'airbag passager, voir «Fonctionnement des voyants PASSENGER AIR BAG» (→ page 49).

- Lorsque vous montez un système de retenue pour enfants sur le siège passager, tenez compte des remarques spécifiques au véhicule (→ page 68).

Etat de l'airbag passager en fonction de la taille de la personne:

- **Airbag passager désactivé** : PASSENGER AIR BAG OFF est allumé en permanence.

L'airbag passager ne se déclenchera pas en cas d'accident. Lorsque PASSENGER AIR BAG OFF est allumé, aucune personne ne doit utiliser le siège passager.

- **Airbag passager activé** : PASSENGER AIR BAG ON est allumé pour 60 secondes au maximum ou les 2 voyants PASSENGER AIR BAG ON et OFF sont éteints.

L'airbag passager peut se déclencher en cas d'accident. Tenez compte des informations relatives à la position assise correcte (→ page 44).

**Véhicules équipés de sièges arrière** : une personne de petite taille devrait utiliser un siège arrière.

### Limites système

L'airbag passager peut être désactivé à tort, dans les situations suivantes par exemple:

- Le passager déporte son poids dans le véhicule en s'appuyant sur l'accoudoir.
- Le passager est assis de telle manière qu'il diminue la pression exercée sur l'assise.

**!** **REMARQUE** Déclenchement des éléments du système de retenue lorsque le siège passager n'est pas occupé

En cas d'accident, les éléments du système de retenue côté passager risquent de se déclencher inutilement:

- Des objets lourds sont posés sur le siège passager.
- La languette de ceinture de la ceinture de sécurité est encliquetée dans la boucle de ceinture alors que le siège passager n'est pas occupé.

▶ Rangez les objets dans un endroit approprié.

▶ Une ceinture de sécurité ne doit toujours servir qu'à une seule personne à la fois.

En fonction du type d'accident détecté, l'airbag rideau peut se déclencher du côté passager. Que le siège passager soit occupé ou non n'a aucune incidence sur le déclenchement.

### Fonctionnement de PRE-SAFE® (protection préventive des occupants)

Le système PRE-SAFE® peut détecter certaines situations critiques et prendre des mesures préventives pour protéger les occupants du véhicule.

Le système PRE-SAFE® peut prendre les mesures suivantes indépendamment les unes des autres:

- Prétension des ceintures de sécurité du siège conducteur et du siège passager
- Fermeture des vitres latérales
- **Véhicules avec toit ouvrant** : fermeture du toit ouvrant

- **Véhicules équipés de la fonction mémoire :** réglage d'une meilleure position du siège passager
- **Son PRE-SAFE® :** possibilité d'activer le mécanisme de protection propre de l'ouïe par un bref signal de bruit lorsque le système multi-média est activé

**!** **REMARQUE** Endommagement du à des objets situés dans l'espace jambes ou derrière le siège

Le réglage automatique de la position du siège risque d'endommager le siège et/ou l'objet.

▶ Rangez les objets dans un endroit approprié.

### Annulation des mesures mises en œuvre par le système PRE-SAFE®

Lorsqu'aucun accident n'a eu lieu, les mesures mises en œuvre de manière préventive sont annulées.

Vous devez effectuer vous-même certains réglages.

▶ Si la tension exercée par la ceinture ne diminue pas, reculez légèrement le dossier. La prétension exercée par la ceinture se relâche.

### Fonctionnement de PRE-SAFE® PLUS (protection préventive des occupants PLUS)

Le système PRE-SAFE® PLUS peut détecter certains cas de collision, en particulier une collision arrière imminente, et prendre certaines mesures préventives pour protéger les occupants du véhicule. Ces mesures ne permettent pas d'éviter une collision imminente.

Le système PRE-SAFE® PLUS peut prendre les mesures suivantes indépendamment les unes des autres:

- Prétension des ceintures de sécurité du siège conducteur et du siège passager
- Augmentation de la pression de freinage lorsque le véhicule est à l'arrêt. Cette intervention

de freinage est automatiquement annulée au démarrage.

Lorsqu'aucun accident n'a eu lieu, les mesures mises en œuvre de manière préventive sont annulées.

### **Limites système**

Le système ne prend aucune mesure dans la situation suivante:

- lorsque vous roulez en marche arrière  
ou
- lorsqu'une remorque est tractée et qu'une collision arrière est imminente

Le système n'effectue aucune intervention de freinage dans la situation suivante:

- pendant la marche  
ou
- lors des manœuvres de stationnement avec l'assistant de stationnement actif

### Fonctionnement du système PRE-SAFE® Impulse latéral

Lorsqu'un risque de collision latérale est détecté, le système PRE-SAFE® Impulse latéral peut donner une impulsion au buste de l'occupant du véhicule installé à l'avant en direction du centre du véhicule de manière préventive. Pour cela, une poche d'air est déployée très rapidement dans la joue de siège extérieure du dossier, du côté où survient le choc. Il est ainsi possible d'accroître la distance entre la porte et l'occupant du véhicule.

Lorsque le système PRE-SAFE® Impulse latéral a été déclenché ou est en panne, le message d'écran **PRE-SAFE Impulse latéral ne fonctionne pas cf. notice d'utilisation** apparaît (→ page 524).

### Fonctionnement de l'ajustement de la ceinture de sécurité

**Véhicules équipés du système PRE-SAFE®** : une fois bouclée, la ceinture de sécurité du siège avant peut se plaquer contre le corps en étant

légèrement tendue à partir de l'épaule. Dans ce cas, ne retenez pas la ceinture de sécurité.

Cette fonction attire votre attention sur le fait que tous les occupants du véhicule doivent attacher correctement leur ceinture de sécurité.

Vous pouvez activer et désactiver l'ajustement de la ceinture de sécurité par l'intermédiaire du système multimédia (→ page 54).

### Activation et désactivation de l'ajustement de la ceinture de sécurité par l'intermédiaire du système multimédia

Système multimédia:

→  » Réglages » Véhicule  
» Protection des occupants

▶ Activez ou désactivez **Ajustement de la ceinture de sécurité**.

### Vue d'ensemble des mesures automatiques après un accident

En fonction du type et de la gravité d'un accident et selon l'équipement du véhicule, les mesures suivantes sont mises en œuvre, par exemple:

- Freinage automatique (frein multicollision)
- Activation des feux de détresse
- Lancement d'un appel d'urgence automatique (→ page 405)
- Arrêt du moteur

Pour redémarrer, arrêtez le véhicule et remettez-le en marche (→ page 187). En fonction du type et de la gravité d'un accident, il se peut que le véhicule ne démarre plus.

- Coupure de l'alimentation en carburant
- **Véhicules équipés de la technologie hybride EQ**: arrêt du système de propulsion hybride et coupure du réseau de bord haute tension
- Déverrouillage des portes du véhicule
- Abaissement des vitres latérales
- Affichage du secouriste sur l'écran central



- Allumage de l'éclairage intérieur

### Fonctionnement du frein multicollision après un accident

En fonction du type d'accident, le frein multicollision peut réduire la gravité d'une collision en chaîne, voire même l'éviter.

Lorsqu'un accident est détecté, le frein multicollision peut déclencher un freinage automatique. Une fois le véhicule à l'arrêt, le frein de stationnement est automatiquement serré.

Le conducteur peut annuler le freinage automatique par les actions suivantes:

- Freiner plus fort que le freinage automatique
- Enfoncer complètement la pédale d'accélérateur

### Objectif et fonction du système de retenue

#### Vue d'ensemble des situations de déclenchement (système de retenue)

Assurez-vous en particulier des conditions suivantes pour que les éléments du système de retenue puissent apporter la protection prévue:

- Asseyez-vous correctement (→ page 44).
- Bouclez correctement votre ceinture de sécurité (→ page 45).
  - Fonctionnement du voyant d'alerte des ceintures de sécurité (→ page 48).
  - Fonctionnement de l'affichage d'état des ceintures de sécurité arrière (→ page 48).
- Le voyant d'alerte du système de retenue  ne s'allume pas après l'autodiagnostic (→ page 47).
- Les voyants PASSENGER AIR BAG indiquent l'état correct de l'airbag passager (→ page 49).

En fonction de la situation de déclenchement détectée, les éléments du système de retenue peuvent s'activer ou se déclencher indépendamment les uns des autres:

- Rétracteur de ceinture: collision frontale, collision arrière, collision latérale, retournement
- Airbag conducteur, airbag passager: collision frontale
- Airbag genoux: collision frontale
- Airbag latéral: collision latérale
- Airbag médian dans le dossier du siège conducteur: collision latérale
- Airbag rideau: collision latérale, retournement, collision frontale
- PRE-SAFE® Impulse latéral: collision latérale

L'emplacement de montage d'un airbag est signalé par l'inscription AIRBAG (→ page 61).

Tenez compte des informations relatives au fonctionnement du système de retenue (→ page 56).

### Informations relatives au fonctionnement du système de retenue

Le principe de fonctionnement du système de retenue dépend de la gravité de l'accident qui est déterminée au préalable et de la nature de l'accident.

Vous trouverez des informations sur le type d'accident sous «Vue d'ensemble des situations de déclenchement» (→ page 55).

La détection des seuils d'activation des éléments du système de retenue passe par l'évaluation des valeurs de capteurs mesurées dans différentes zones du véhicule. Cette flexibilité permet d'agir par anticipation. Le déclenchement des éléments du système de retenue doit en effet intervenir pendant la phase initiale de la collision.

Les facteurs qui ne sont visibles ou mesurables qu'après la collision ne peuvent pas jouer un rôle décisif dans le déclenchement des airbags. Ils ne donnent pas non plus d'information à ce sujet.

Le véhicule peut se déformer de manière importante sans qu'un airbag ne se déclenche. C'est le cas lorsque l'impact touche uniquement des parties du véhicule relativement faciles à déformer et

qu'une décélération élevée du véhicule ne se produit pas. À l'inverse, un airbag peut se déclencher sans que le véhicule ne subisse de déformations importantes. La décélération du véhicule peut, par exemple, être suffisamment importante lorsque l'impact touche des parties du véhicule très rigides comme les longerons.

En fonction du type d'accident qui se profile et de la situation de déclenchement identifiée, les rétracteurs de ceinture et/ou les airbags peuvent agir en complément des ceintures de sécurité correctement bouclées.

En cas d'activation, un airbag peut augmenter la protection prévue pour chacun des occupants du véhicule.

Protection prévue par airbag:

- Airbag genoux: cuisses, genoux et jambes
- Airbag conducteur, airbag passager: tête et cage thoracique
- Airbag rideau: tête
- Airbag latéral: cage thoracique et bassin également, à l'avant
- Airbag médian: tête et cage thoracique

Aucun système actuellement disponible n'est cependant en mesure d'exclure complètement le risque de blessures et de décès pour toutes les circonstances d'accident. La ceinture de sécurité et l'airbag, en particulier, n'offrent en général aucune protection contre les objets qui pénètrent à l'intérieur du véhicule. Le risque de blessures provoquées par le déclenchement de l'airbag ne peut pas être complètement exclu.

Mercedes-Benz vous recommande de faire remonter le véhicule jusqu'à un atelier qualifié après un accident. Tenez particulièrement compte de cette recommandation lorsqu'un rétracteur de ceinture ou un airbag se sont déclenchés.

Le déclenchement d'un rétracteur de ceinture ou d'un airbag s'accompagne d'une détonation et d'un éventuel dégagement de poussière:

- En règle générale, cette détonation est sans danger pour l'ouïe.
- Si la poussière qui se dégage n'est généralement pas nocive, elle est cependant susceptible de provoquer des difficultés respiratoires passagères chez les personnes sujettes à l'asthme ou à des troubles respiratoires.

Si vous pouvez le faire sans danger, quittez immédiatement le véhicule ou ouvrez la vitre pour éviter des difficultés respiratoires.

Les airbags et les rétracteurs de ceinture pyrotechniques contiennent du perchlorate, lequel peut nécessiter un maniement spécial et des mesures de protection de l'environnement particulières. Tenez compte des directives nationales concernant l'élimination. Pour la Californie, consultez le site <https://dtsc.ca.gov/>. Vous trouverez par exemple des informations sur le perchlorate à l'aide de la fonction de recherche.

### Remarques relatives à la limitation de la protection prévue par le système de retenue

#### Risques liés à un mauvais comportement des occupants du véhicule

Chaque occupant du véhicule doit s'assurer des points suivants en particulier:

- tenir compte des informations relatives à la position assise correcte (→ page 44).

- aucun objet lourd, tranchant ou fragile ne se trouve dans les poches de vos vêtements. Rangez ces objets dans un endroit approprié.

#### **⚠ ATTENTION** Risque de blessure ou danger de mort dû à une mauvaise position du siège

La ceinture de sécurité ne peut pas offrir la protection prévue si le dossier ne se trouve pas presque à la verticale.

Vous risquez notamment de glisser sous la ceinture de sécurité et de vous blesser.

- ▶ Réglez le siège correctement avant de prendre la route.
- ▶ Veillez toujours à ce que le dossier se trouve presque à la verticale et que la partie supérieure de la sangle d'épaule passe sur le milieu de l'épaule.

#### Risques liés à la présence d'objets dans l'habitacle

Chaque occupant du véhicule doit s'assurer des points suivants en particulier:

- tenir compte des informations relatives à la position assise correcte (→ page 44).
- aucun objet ne se trouve entre un siège et une porte ou un montant de porte (montant B)
- aucun objet dur, tel qu'un cintre, n'est accroché aux poignées de maintien ou aux portemanteaux
- aucun objet lourd, tranchant ou fragile ne se trouve dans les poches de vos vêtements. Rangez ces objets dans un endroit approprié.

#### **⚠ ATTENTION** Risque de blessure ou danger de mort dû à une boucle de ceinture ou un ancrage de ceinture bloqué

Lorsque des objets situés à proximité du siège avant bloquent la boucle de ceinture ou l'ancrage de ceinture mobile au niveau du siège avant, le fonctionnement des rétracteurs de ceinture est compromis.

- ▶ Avant de prendre la route, assurez-vous qu'aucun objet ne se trouve au niveau de la boucle de ceinture ou entre le siège avant et la porte.

**▲ ATTENTION** Risque de blessure dû à la présence d'objets dans la zone de déploiement d'un airbag

Des objets situés dans la zone de déploiement d'un airbag risquent de gêner ou d'empêcher le déploiement correct de l'airbag.

L'airbag est alors susceptible de se déployer de manière incontrôlée et son déclenchement risque même de provoquer des blessures supplémentaires aux occupants du véhicule. Cela peut notamment être le cas si l'airbag est intégré au siège.

- ▶ Rangez et arrimez toujours les objets correctement.
- ▶ Avant de prendre la route, assurez-vous qu'aucun objet n'est rangé dans la zone de déploiement d'un airbag.

L'emplacement de montage d'un airbag est signalé par l'inscription AIRBAG (→ page 61).

Tenez compte des remarques suivantes:

- Remarques relatives au chargement du véhicule (→ page 126)
- Informations relatives à l'airbag médian situé dans le dossier du siège conducteur (→ page 62)

#### Risques liés au montage d'accessoires

Ne fixez aucun accessoire (appareil de navigation portable, téléphone portable ou porte-gobelets, par exemple) dans la zone de déploiement d'un airbag, par exemple sur le poste de conduite, la porte, la vitre latérale ou l'habillage latéral.

En outre, aucun câble de raccordement, aucun collier de serrage ni aucune sangle de maintien ne doit passer ou être fixé dans la zone de déploiement d'un airbag. Suivez toujours les instructions de montage du fabricant de l'accessoire, en particulier les remarques relatives à l'emplacement de montage approprié.

**▲ ATTENTION** Risque de blessure ou danger de mort dû à des housses inappropriées

En utilisant des housses inappropriées, les airbags risquent de ne plus protéger les occupants du véhicule comme prévu.

- ▶ Utilisez uniquement des housses qui ont été agréées par Mercedes-Benz pour le siège correspondant.

Une housse inappropriée risque en outre de compromettre le fonctionnement de la coupure automatique de l'airbag passager. Lorsque le siège passager est occupé, assurez-vous que les voyants PASSENGER AIR BAG indiquent l'état correct de l'airbag passager (→ page 49).

### Risques liés à la présence d'animaux domestiques dans l'habitacle

**⚠ ATTENTION** Risques d'accident et de blessure si des animaux sont laissés non protégés sans surveillance à l'intérieur du véhicule

Si vous laissez des animaux sans surveillance ou sans protection à l'intérieur du véhicule, ils risquent d'appuyer sur des touches ou des contacteurs, par exemple.

Il est alors possible pour les animaux:

- d'activer les équipements du véhicule et, par exemple, de se coincer
- de mettre en marche ou d'arrêter des systèmes et de mettre ainsi en danger d'autres usagers

Si les animaux ne sont pas protégés, ils risquent en outre, en cas d'accident, de changement brusque de direction ou de coup de frein brutal, d'être projetés à l'intérieur du véhicule et de blesser les occupants.

- ▶ Ne laissez jamais des animaux sans surveillance à l'intérieur du véhicule.
- ▶ Protégez correctement les animaux pendant la marche, par exemple avec une cage de transport pour animaux adaptée.

### Risques liés à la modification, à la détérioration ou à l'usure des éléments du système de retenue

**⚠ ATTENTION** Risque de blessure ou danger de mort dû à des modifications au niveau du système de retenue

En modifiant le système de retenue, celui-ci risque de ne plus protéger les occupants du véhicule comme prévu.

- ▶ Ne modifiez jamais les éléments du système de retenue.
- ▶ N'intervenez en aucun cas sur le câblage ni sur les composants électroniques ou leurs logiciels.

Si le véhicule doit être adapté à une personne ayant un handicap physique, contactez un point de service Mercedes-Benz pour plus de détails.

Uniquement pour les Etats-Unis: contactez notre Customer Assistance Center au numéro 1-800-FOR-MERCEdes (1-800-367-6372) pour plus de détails.

**⚠ ATTENTION** Risque de blessure ou danger de mort dû à des ceintures de sécurité endommagées ou modifiées

Les ceintures de sécurité ne peuvent pas protéger en particulier dans les situations suivantes:

- La ceinture de sécurité est endommagée, modifiée, fortement encrassée, décolorée ou teintée dans la masse.
- La boucle de ceinture est endommagée ou fortement encrassée.
- Des modifications ont été apportées au rétracteur de ceinture, à l'ancrage de ceinture ou à l'enrouleur de sangle.

Lors d'un accident, les ceintures de sécurité peuvent subir des dommages non visibles de l'extérieur, dus par exemple à des éclats de verre.

Les ceintures de sécurité qui ont été modifiées ou qui sont endommagées peuvent se déchirer ou défailir, par exemple en cas d'accident.

Les rétracteurs de ceinture ayant subi des modifications peuvent se déclencher de manière intempestive ou ne pas fonctionner comme prévu.

- ▶ Ne modifiez jamais le système de ceintures de sécurité, par exemple la ceinture de sécurité, la boucle de ceinture, le rétracteur de ceinture, l'ancrage de ceinture et l'enrouleur de sangle.
- ▶ Assurez-vous que les ceintures de sécurité ne sont pas endommagées, usées ni encrassées.
- ▶ Après un accident, faites immédiatement contrôler les ceintures de sécurité par un atelier qualifié.

Utilisez uniquement des ceintures de sécurité agréées par Mercedes-Benz pour votre véhicule.

**⚠ ATTENTION** Risque de blessure dû à des modifications au niveau du cache d'un airbag

Si vous apportez des modifications au cache d'un airbag ou si vous y apposez des autocollants, par exemple, vous risquez de compromettre le fonctionnement des airbags.

- ▶ N'apportez jamais de modifications au cache d'un airbag.
- ▶ Ne placez aucun objet sur le cache.

L'emplacement de montage d'un airbag est signalé par l'inscription AIRBAG (→ page 61).

**⚠ ATTENTION** Risque de blessure dû à des dysfonctionnements des capteurs dans la porte

Toute modification ou tout travail non conforme effectué sur les portes ou les contre-portes ainsi que toute porte endommagée

pourrait compromettre le fonctionnement des airbags.

- ▶ Ne modifiez jamais les portes ou des éléments de celles-ci.
- ▶ Confiez toujours les travaux sur les portes ou les contre-portes à un atelier qualifié.

#### Risques liés aux éléments du système de retenue déjà déclenchés

Mercedes-Benz vous recommande de faire remorquer le véhicule jusqu'à un atelier qualifié après un accident.

**⚠ ATTENTION** Risque de brûlure lié à des composants brûlants de l'airbag

Après déclenchement de l'airbag, les composants de l'airbag sont brûlants.

- ▶ Ne touchez pas les composants de l'airbag.
- ▶ Faites immédiatement remplacer un airbag déclenché par un atelier qualifié.

**⚠ ATTENTION** Risque de blessure dû à un airbag qui s'est déjà déclenché

Un airbag qui s'est déjà déclenché n'offre plus de protection.

- ▶ Faites remorquer le véhicule jusqu'à un atelier qualifié pour faire remplacer un airbag qui s'est déclenché.

Faites remplacer immédiatement des airbags qui se sont déclenchés.

**⚠ ATTENTION** Risque de blessure ou danger de mort dû à des rétracteurs de ceinture qui se sont déclenchés selon un procédé pyrotechnique

Les rétracteurs de ceinture qui se sont déjà déclenchés selon un procédé pyrotechnique ne fonctionnent plus et ne peuvent donc pas apporter la protection prévue.

- ▶ Faites immédiatement remplacer les rétracteurs de ceinture qui se sont déclenchés selon un procédé pyrotechnique par un atelier qualifié.

## Ceintures de sécurité

### Déboilage des ceintures de sécurité

- ▶ Appuyez sur la touche de déboilage de la boucle de ceinture et ramenez la ceinture de sécurité avec la languette de ceinture.

**! REMARQUE** Dommages dû au coincement de la ceinture de sécurité

Lorsqu'une ceinture de sécurité inutilisée n'est pas complètement enroulée, elle risque d'être coincée dans la porte ou dans le mécanisme du siège.

- ▶ Veillez toujours à ce que les ceintures de sécurité inutilisées soient complètement enroulées.

## Airbags

### Vue d'ensemble des airbags

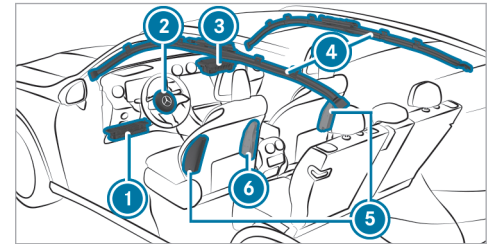

Siège conducteur et siège passager:

- ① Airbag genoux
- ② Airbag conducteur
- ③ Airbag passager
- ④ Airbag rideau
- ⑤ Airbag latéral
- ⑥ Airbag médian

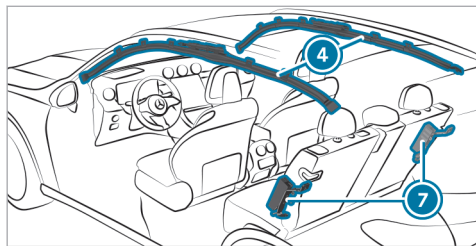

### Informations relatives à l'airbag médian situé dans le dossier du siège conducteur

Lorsqu'il est déclenché, l'airbag médian se déploie entre les sièges avant. Ne rangez aucun objet dans la zone de déploiement de l'airbag médian.

Tenez compte des remarques relatives au chargement du véhicule (→ page 126).

Sièges arrière:

- ④ Airbag rideau
- ⑦ Airbag latéral

L'emplacement de montage d'un airbag est signalé par l'inscription AIRBAG. Pour certains airbags, un symbole de flèche ► indique également l'emplacement de montage.

Tenez compte des informations qui figurent sous «Vue d'ensemble des situations de déclenchement» (→ page 55).



## L'essentiel en bref

### Transport d'enfants à bord d'un véhicule en toute sécurité

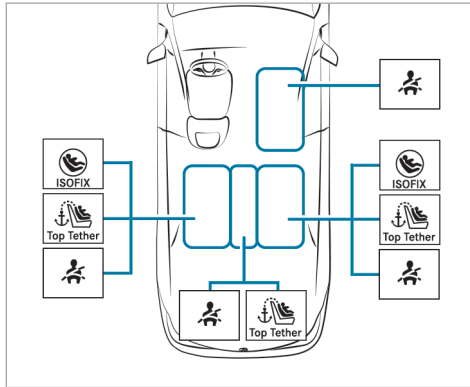



Tenez toujours compte des points suivants lors du transport d'enfants:

- Ne laissez pas des enfants sans surveillance à l'intérieur du véhicule (→ page 65).
- Installez systématiquement les enfants de moins de 12 ans ou mesurant moins de 5 ft (1,50 m) dans un système de retenue pour enfants approprié et homologué sur leur siège respectif (voir illustration ci-dessus) et les enfants en bas âge dans un système de retenue pour enfants dos à la route.
- Suivez les instructions de montage du fabricant du système de retenue pour enfants.

#### Siège arrière gauche/droit (sièges privilégiés)

Système de fixation privilégié:

 Etriers de fixation ISOFIX (→ page 73)

 et si disponible, utilisez également le dispositif Top Tether (→ page 74).

Autre système de fixation:

 Ceinture de sécurité du siège du véhicule (→ page 76)

 Si le fabricant du système de retenue pour enfants le recommande, utilisez également le dispositif Top Tether (→ page 74).

#### Siège passager

Système de fixation:

 Ceinture de sécurité du siège du véhicule (→ page 76)

Consignes à respecter impérativement:

- Lorsque le siège passager est occupé, assurez-vous que l'état de l'airbag passager est correct en fonction de la situation (→ page 49).

#### Siège arrière central

Système de fixation:

 Ceinture de sécurité du siège du véhicule (→ page 76)

 Si le fabricant du système de retenue pour enfants le recommande, utilisez également le dispositif Top Tether (→ page 74).

## Consignes de sécurité importantes

### Informations générales

#### Soyez rigoureux

N'oubliez pas qu'être négligent au moment d'attacher l'enfant dans le système de retenue pour enfants peut avoir des conséquences graves. Soyez toujours rigoureux et attachez correctement l'enfant avant chaque trajet.

Un nourrisson ou un enfant ne doit en aucun cas être transporté sur les genoux d'un occupant du véhicule pendant la marche.

Pour une meilleure protection des enfants de moins de 12 ans ou mesurant moins de 5 ft (1,50 m), Mercedes-Benz vous recommande de respecter impérativement les consignes suivantes:

- Installez toujours un enfant dans un système de retenue pour enfants adapté à votre véhicule Mercedes-Benz.
- Le système de retenue pour enfants doit être adapté à son âge, à son poids et à sa taille.

- Le siège du véhicule doit convenir pour le système de retenue pour enfants à utiliser.

Les statistiques des accidents montrent que les enfants sont plus en sécurité sur les sièges arrière que sur les sièges avant. C'est pourquoi Mercedes-Benz vous recommande vivement de monter le système de retenue pour enfants de préférence sur un siège arrière.

#### Terme générique «Système de retenue pour enfants»

Dans cette notice d'utilisation, le terme générique «Système de retenue pour enfants» est utilisé. Un système de retenue pour enfants peut être:

- une coque pour bébé
- un siège enfant dos à la route
- un siège enfant face à la route
- une rehausse de siège – Mercedes-Benz recommande d'utiliser une rehausse de siège **avec** un dossier et des guide-ceintures.

#### Tenez compte des dispositions et prescriptions légales

Respectez toujours les dispositions légales relatives à l'utilisation d'un système de retenue pour enfants dans le véhicule.

#### Systèmes de fixation pour les systèmes de retenue pour enfants dans le véhicule

Utilisez uniquement les systèmes de fixation suivants pour les systèmes de retenue pour enfants:

- les étriers de fixation ISOFIX
- le système de ceintures de sécurité du véhicule
- les points d'ancrage Top Tether

La pose facile grâce aux étriers de fixation ISOFIX du véhicule peut réduire les risques liés à un système de retenue pour enfants mal posé.

Lorsque l'enfant est protégé avec la ceinture de sécurité intégrée du système de retenue pour enfants ISOFIX, tenez impérativement compte de la masse totale autorisée pour l'enfant et le système de retenue pour enfants (→ page 73).

Dans le cas des enfants dont le poids est supérieur à 40 lb (18 kg) ou dont la taille est inférieure à celle permettant le positionnement correct de la ceinture de sécurité 3 points sans l'aide d'une rehausse de siège, une rehausse de siège est éventuellement nécessaire pour atteindre la position correcte de la ceinture de sécurité.

Mercedes-Benz recommande une rehausse de siège appropriée avec un dossier et des guide-ceintures.

### Tenez compte des normes relatives aux systèmes de retenue pour enfants

Tous les systèmes de retenue pour enfants doivent être conformes aux normes suivantes:

- Normes de sécurité américaines 213 (U.S. Federal Motor Vehicle Safety Standards)
- Normes de sécurité canadiennes 213 (Canadian Motor Vehicle Safety Standards)

Vous trouverez une attestation de conformité du système de retenue pour enfants à ces normes sur l'étiquette de rappel située sur le système de retenue pour enfants. Cette attestation figure éga-

lement dans les instructions de montage livrées avec le système de retenue pour enfants.

### Avertissements importants

#### Fixez toujours correctement les systèmes de retenue pour enfants

**⚠ ATTENTION** Risque de blessure ou danger de mort dû à un montage incorrect du système de retenue pour enfants

L'enfant ne peut pas alors plus être protégé ou retenu comme prévu.

- ▶ Suivez impérativement les instructions de montage du fabricant du système de retenue pour enfants et tenez également compte de son domaine d'application.
- ▶ Assurez-vous que toute la surface d'appui du système de retenue pour enfants utilisé repose toujours sur l'assise du siège.

- ▶ Ne placez en aucun cas des objets (des coussins, par exemple) sous ou derrière le système de retenue pour enfants.
- ▶ Utilisez les systèmes de retenue pour enfants uniquement avec les housses d'origine prévues à cet effet.
- ▶ Remplacez les housses endommagées uniquement par des housses d'origine.

- Tenez toujours compte des remarques spécifiques au véhicule.
  - Pose du système de retenue pour enfants ISOFIX sur les sièges arrière droit et gauche (→ page 73)
  - Fixation du système de retenue pour enfants à l'aide de la ceinture de sécurité (→ page 76)
- Tenez compte des étiquettes d'avertissement qui sont apposées dans l'habitacle du véhicule et sur le système de retenue pour enfants.

**⚠ ATTENTION** Risque de blessure ou danger de mort dû à des systèmes de retenue pour enfants non arrimés dans le véhicule

Si le système de retenue pour enfants n'est pas monté correctement ou n'est pas arrimé, il risque de se détacher.

L'enfant ne peut pas alors plus être protégé ou retenu comme prévu.

Un système de retenue pour enfants non utilisé risque d'être projeté et de heurter un occupant du véhicule.

- ▶ Suivez impérativement les instructions de montage du fabricant du système de retenue pour enfants et tenez également compte de son domaine d'application.
- ▶ Montez toujours correctement les systèmes de retenue pour enfants, même lorsque vous les transportez dans le véhicule sans les utiliser.

**Ne modifiez pas le système de retenue pour enfants**

**⚠ ATTENTION** Risque de blessure dû à des modifications effectuées sur le système de retenue pour enfants

Le système de retenue pour enfants risque de ne plus fonctionner correctement. Il y a un risque de blessure accru.

- ▶ Ne modifiez jamais un système de retenue pour enfants.
- ▶ Fixez uniquement des accessoires agréés par le fabricant du système de retenue pour enfants spécialement pour ce système de retenue pour enfants.

**Utilisez uniquement des systèmes de retenue pour enfants en bon état**

**⚠ ATTENTION** Risque de blessure ou danger de mort dû à l'utilisation de systèmes de retenue pour enfants endommagés

Les systèmes de retenue pour enfants endommagés ou fortement sollicités lors d'un accident ne peuvent plus offrir la protection prévue.

L'enfant ne peut éventuellement pas être retenu.

- ▶ Remplacez immédiatement les systèmes de retenue pour enfants endommagés ou fortement sollicités lors d'un accident.
- ▶ Faites immédiatement contrôler les systèmes de fixation des systèmes de retenue pour enfants par un atelier qualifié avant de remonter un système de retenue pour enfants.

**Évitez une exposition directe au soleil**

**⚠ ATTENTION** Risque de brûlure dû à une exposition directe au soleil du siège enfant

Si le système de retenue pour enfants est exposé directement au soleil, des parties de ce dernier pourraient devenir très chaudes.

Les enfants risquent de se brûler, notamment au contact des pièces métalliques du système de retenue pour enfants.

- ▶ Veillez toujours à ce que le système de retenue pour enfants ne soit pas exposé directement au soleil.
- ▶ Protégez le système de retenue pour enfants avec une couverture, par exemple.
- ▶ Si le système de retenue pour enfants a été exposé directement au soleil, laissez-le refroidir avant d'installer votre enfant.
- ▶ Ne laissez jamais des enfants sans surveillance à l'intérieur du véhicule.

**Faites attention lorsque vous arrêtez ou garez votre véhicule**

**⚠ ATTENTION** Danger de mort dû à une forte chaleur ou à l'action du froid dans le véhicule

Lorsque des personnes, en particulier des enfants, sont exposées de manière prolongée à une forte chaleur ou à un froid excessif, il y a risque de blessure, voire danger de mort!

- ▶ Ne laissez jamais de personnes sans surveillance à l'intérieur du véhicule, en particulier des enfants.

**⚠ ATTENTION** Risque d'accident et de blessure si des enfants sont laissés sans surveillance à l'intérieur du véhicule

Si vous laissez des enfants sans surveillance à l'intérieur du véhicule, ils peuvent notamment

- ouvrir les portes et mettre en danger d'autres personnes ou usagers

- descendre du véhicule et se faire renverser
- utiliser les équipements du véhicule avec lesquels ils pourraient, par exemple, se coincer

En outre, les enfants peuvent mettre le véhicule en mouvement, par exemple en

- desserrant le frein de stationnement
- changeant de rapport
- démarrant le véhicule
- ▶ Ne laissez jamais des enfants sans surveillance à l'intérieur du véhicule.
- ▶ Lorsque vous quittez le véhicule, prenez toujours la clé avec vous et verrouillez le véhicule.
- ▶ Conservez la clé hors de portée des enfants.

### Remarques relatives aux systèmes de retenue pour enfants dos et face à la route sur le siège passager

**⚠ ATTENTION** Risque de blessure ou danger de mort dû à l'utilisation d'un système de retenue pour enfants dos à la route alors que l'airbag passager est activé

Si vous installez un enfant dans un système de retenue pour enfants dos à la route monté sur le siège passager et que le voyant PASSENGER AIR BAG OFF est éteint, l'airbag passager risque de se déclencher en cas d'accident.

L'enfant risque d'être heurté par l'airbag.

- ▶ Vous devez toujours vous assurer que l'airbag passager est désactivé. Le voyant PASSENGER AIR BAG OFF doit être allumé.
- ▶ **NE JAMAIS** installer de système de retenue pour enfants dos à la route sur un siège protégé par un AIRBAG FRONTAL ACTIVE. Cela peut provoquer la MORT de l'ENFANT ou le BLESSER GRAVEMENT.

Tenez compte des remarques spécifiques relatives aux systèmes de retenue pour enfants dos et face à la route (→ page 70).

Si vous devez absolument monter un système de retenue pour enfants sur le siège passager, tenez impérativement compte des remarques suivantes:

- En cas d'utilisation d'un système de retenue pour enfants dos à la route sur le siège passager, l'airbag passager doit toujours être désactivé. C'est uniquement le cas lorsque le voyant PASSENGER AIR BAG OFF est allumé en permanence (→ page 49).
- Si le voyant PASSENGER AIR BAG OFF n'est pas allumé, c'est que l'airbag passager est activé. L'airbag passager peut se déclencher en cas d'accident. Dans ce cas, n'utilisez pas de systèmes de retenue pour enfants dos à la route.

### Informations relatives à la coupure automatique de l'airbag passager

Lorsque le siège passager est occupé, assurez-vous avant et pendant la marche que l'état de

l'airbag passager est correct en fonction de la situation.

**⚠ ATTENTION** Risque de blessure ou danger de mort dû à la présence d'objets entre l'assise et le système de retenue pour enfants

La présence d'objets entre l'assise et le système de retenue pour enfants peut perturber le fonctionnement du système de désactivation automatique de l'airbag passager.

- ▶ Ne posez aucun objet entre l'assise et le système de retenue pour enfants.
- ▶ Assurez-vous que la surface d'appui du système de retenue pour enfants utilisé repose entièrement sur l'assise du siège passager.
- ▶ Assurez-vous que le dossier du système de retenue pour enfants face à la route est autant que possible appuyé entièrement contre le dossier du siège passager.

- ▶ Suivez impérativement les instructions de montage du fabricant du système de retenue pour enfants.

Lorsque vous montez un système de retenue pour enfants sur le siège passager, tenez compte des remarques spécifiques au véhicule (→ page 68).

### Système de retenue pour enfants dos à la route sur le siège passager

Lorsqu'un système de retenue pour enfants dos à la route est monté sur le siège passager, l'airbag passager doit être désactivé. Le voyant PASSENGER AIR BAG OFF doit être allumé en permanence (→ page 49).

**⚠ ATTENTION** Risque de blessure ou danger de mort dû à l'utilisation d'un système de retenue pour enfants dos à la route alors que l'airbag passager est activé

Si vous installez un enfant dans un système de retenue pour enfants dos à la route monté sur le siège passager et que le voyant PASSENGER AIR BAG OFF est éteint, l'airbag passager risque de se déclencher en cas d'accident.

L'enfant risque d'être heurté par l'airbag.

- ▶ Vous devez toujours vous assurer que l'airbag passager est désactivé. Le voyant PASSENGER AIR BAG OFF doit être allumé.
- ▶ NE JAMAIS installer de système de retenue pour enfants dos à la route sur un siège protégé par un AIRBAG FRONTAL ACTIVE. Cela peut provoquer la MORT de l'ENFANT ou le BLESSER GRAVEMENT.

- ① En fonction du système de retenue pour enfants et de la taille de l'enfant, l'airbag passager est activé. Le voyant PASSENGER AIR BAG OFF n'est pas allumé. L'airbag passager peut se déclencher en cas d'accident. Dans cet état de l'airbag passager, aucun système de retenue pour enfants dos à la route ne doit être monté sur le siège passager. Au lieu de cela, montez le système de retenue pour enfants dos à la route sur un siège arrière approprié.

### Système de retenue pour enfants face à la route sur le siège passager

Lorsqu'un système de retenue pour enfants face à la route est monté sur le siège passager, l'airbag passager peut être automatiquement activé ou désactivé. L'état de l'airbag passager dépend du système de retenue pour enfants et de la taille de l'enfant.

Le voyant PASSENGER AIR BAG OFF est soit allumé en permanence, soit éteint (→ page 49). Tenez toujours compte des remarques suivantes.

**⚠ ATTENTION** Risque de blessure ou danger de mort dû à un positionnement incorrect du système de retenue pour enfants

Si vous installez un enfant dans un système de retenue pour enfants face à la route sur le siège passager et que vous positionnez le siège passager trop près du poste de conduite, en cas d'accident, l'enfant risque:

- d'entrer en contact avec des parties de l'habitacle, par exemple, si le voyant PASSENGER AIR BAG OFF est allumé

- d'être heurté par l'airbag, si le voyant PASSENGER AIRBAG OFF est éteint
- Reculez toujours le siège passager au maximum. Ce faisant, veillez toujours à ce que la sangle supérieure de la ceinture passe correctement de la sortie de ceinture sur le véhicule en direction du guide de la ceinture diagonale sur le système de retenue pour enfants. La sangle supérieure de la ceinture doit passer vers l'avant de la sortie de ceinture et vers le bas. Si nécessaire, réglez la sortie de ceinture et le siège passager.
- Suivez toujours les instructions de montage du fabricant du système de retenue pour enfants.

Tenez également impérativement compte des thèmes associés suivants:

- Fonctionnement de la coupure automatique de l'airbag passager (→ page 49)

### Systèmes de retenue pour enfants appropriés pour le transport d'enfants

#### Informations sur les avantages d'un système de retenue pour enfants dos à la route

Transportez un bébé exclusivement et un enfant en bas âge de préférence dans un système de retenue pour enfants dos à la route approprié. Dans ce cas, l'enfant est assis dans le sens opposé au sens de la marche et regarde vers l'arrière.

La musculature du cou des bébés et des enfants en bas âge n'est pas suffisamment développée par rapport à la taille et au poids de leur tête. En cas d'accident, un système de retenue pour enfants dos à la route peut réduire le risque de blessure au niveau de la colonne cervicale.

### Fixation du système de retenue pour enfants

#### Réglage correct du siège

Lorsque vous montez un système de retenue pour enfants sur le siège arrière gauche ou droit, tenez toujours compte des points suivants:

- Assurez-vous que les pieds de l'enfant ne touchent pas le siège avant. Si nécessaire, avancez légèrement le siège avant.

Si l'appuie-tête du système de retenue pour enfants ne peut pas être entièrement sorti lorsqu'il est monté dans le véhicule, cela entraîne une limitation du réglage de la taille maximale pour certains systèmes de retenue pour enfants. Consultez à cet effet les instructions de montage du fabricant du système de retenue pour enfants.

- i Un contact avec le toit lorsque l'appuie-tête est complètement sorti et verrouillé n'entraîne pas de limitation d'utilisation.



 Lorsque vous montez un système de retenue pour enfants ISOFIX, tenez en outre compte des points suivants:

- ▶ En cas d'utilisation d'un système de retenue pour enfants dos à la route sur un siège arrière: réglez le siège avant de manière à ce qu'il ne touche pas le système de retenue pour enfants.
- ▶ En cas d'utilisation d'un système de retenue pour enfants face à la route avec ceinture de sécurité intégrée: réglez l'appuie-tête du siège correspondant de manière à ce qu'il ne pousse pas le système de retenue pour enfants vers l'avant. Si nécessaire, l'appuie-tête correspondant peut être retiré. En outre, le dossier du système de retenue pour enfants doit être autant que possible appuyé entièrement contre le dossier du siège du véhicule. Après la dépose du système de retenue pour enfants, remettez immédiatement l'appuie-tête du véhicule en place et réglez-le correctement.
- ▶ Le système de retenue pour enfants ne doit pas être monté de façon à être bloqué entre le

toit et l'assise et/ou à être vrillé. Si possible, réglez l'inclinaison d'assise en conséquence.

- ▶ Réglez l'appuie-tête du véhicule de manière à ce que le système de retenue pour enfants ne soit pas soumis à une pression exercée par l'appuie-tête.

 Lorsque vous montez un système de retenue pour enfants fixé au siège par l'intermédiaire de la ceinture, tenez en outre compte des points suivants:

- ▶ En cas d'utilisation d'un système de retenue pour enfants dos à la route sur un siège arrière: réglez le siège avant de manière à ce qu'il ne touche pas le système de retenue pour enfants.
- ▶ Si disponible, utilisez également le dispositif Top Tether (→ page 74).
- ▶ En cas d'utilisation d'un système de retenue pour enfants face à la route avec ceinture de sécurité intégrée: réglez l'appuie-tête du siège correspondant de manière à ce qu'il ne pousse pas le système de retenue pour enfants vers l'avant. Si nécessaire, l'appuie-

tête correspondant peut être retiré. En outre, le dossier du système de retenue pour enfants doit être autant que possible appuyé entièrement contre le dossier du siège du véhicule. Après la dépose du système de retenue pour enfants, remettez immédiatement l'appuie-tête du véhicule en place et réglez-le correctement.

- ▶ Assurez-vous que le dossier du système de retenue pour enfants face à la route est autant que possible appuyé entièrement contre le dossier du siège arrière.
- ▶ Le système de retenue pour enfants ne doit pas être monté de façon à être bloqué entre le toit et l'assise et/ou à être vrillé. Si possible, réglez l'inclinaison d'assise en conséquence.
- ▶ Réglez l'appuie-tête du véhicule de manière à ce que le système de retenue pour enfants ne soit pas soumis à une pression exercée par l'appuie-tête.
- ▶ Assurez-vous que les pieds de l'enfant ne touchent pas le siège avant. Si nécessaire, avancez légèrement le siège avant.

 Selon l'équipement du véhicule, tenez compte des points suivants lorsque vous montez un système de retenue pour enfants fixé par l'intermédiaire de la ceinture sur le siège passager:

- ▶ Tenez compte des remarques relatives aux systèmes de retenue pour enfants dos et face à la route sur le siège passager (→ page 68).
- ▶ **En cas d'utilisation d'un système de retenue pour enfants face à la route avec ceinture de sécurité intégrée :** dans la mesure du possible, déposez l'appuie-tête du siège passager. Après la dépose du système de retenue pour enfants, remettez immédiatement l'appuie-tête en place et réglez-le correctement.
- ▶ Assurez-vous que le dossier du système de retenue pour enfants face à la route est autant que possible appuyé entièrement contre le dossier du siège passager.
- ▶ Le système de retenue pour enfants ne doit pas être monté de façon à être bloqué entre le toit et l'assise et/ou à être vrillé.
- ▶ Réglez l'appuie-tête du véhicule de manière à ce que le système de retenue pour enfants ne

soit pas soumis à une pression exercée par l'appuie-tête.

- ▶ Ne placez en aucun cas des objets (des coussins, par exemple) sous ou derrière le système de retenue pour enfants.
- ▶ Reculez le siège passager au maximum et réglez-le, si possible, dans la position la plus haute. Veillez toujours à ce que la sangle supérieure de la ceinture passe correctement de la sortie de ceinture sur le véhicule en direction du guide de la ceinture diagonale sur le système de retenue pour enfants. La sangle supérieure de la ceinture doit passer vers l'avant de la sortie de ceinture et, si possible, vers le bas du système de retenue pour enfants.
- ▶ Réglez la profondeur d'assise au minimum.
- ▶ Réglez l'inclinaison d'assise de manière à ce que le bord avant de l'assise soit placé dans la position la plus haute et le bord arrière de l'assise dans la position la plus basse.
- ▶ Réglez le dossier dans une position aussi droite que possible.

### Activation et désactivation de la sécurité siège enfant de la ceinture de sécurité

 **ATTENTION** Risque de blessure ou danger de mort si une ceinture de sécurité est déboutlée pendant la marche

Si la ceinture de sécurité est déboutlée pendant la marche, la sécurité siège enfant se désactive et le système de retenue pour enfants n'est plus fixé correctement. La ceinture de sécurité est légèrement réenroulée par l'enrouleur automatique et ne peut pas être reboutlée immédiatement.

- ▶ Arrêtez-vous immédiatement en tenant compte des conditions de circulation.
- ▶ Réactivez la sécurité siège enfant et fixez correctement le système de retenue pour enfants.

La sécurité siège enfant activée veille à ce que les ceintures de sécurité du siège passager et des sièges arrière ne se relâchent pas une fois le système de retenue pour enfants fixé.

Les ceintures de sécurité des sièges suivants sont équipées d'une sécurité siège enfant:

- Siège passager
- Sièges arrière

#### Pose du système de retenue pour enfants:

- ▶ Lors de la pose, suivez toujours les instructions de montage ainsi que la notice d'utilisation du fabricant du système de retenue pour enfants utilisé et tenez toujours compte des remarques qui figurent dans la présente notice d'utilisation.
- ▶ Tirez la ceinture de sécurité sans à-coups hors de la sortie de ceinture.
- ▶ Encliquez la languette de ceinture dans la boucle de ceinture.

#### Activation de la sécurité siège enfant:

- ▶ Tirez la ceinture de sécurité complètement et laissez l'enrouleur automatique la réenrouler. Si la sécurité siège enfant est activée, vous entendez un bruit de cliquet.

- ▶ Appuyez sur le système de retenue pour enfants afin que la ceinture de sécurité soit bien tendue.

#### Désactivation de la sécurité siège enfant:

- ▶ Appuyez sur la touche de débouclage de la boucle de ceinture.
- ▶ Maintenez la languette de ceinture et ramenez-la en direction de la sortie de ceinture.

#### Pose d'un système de retenue pour enfants ISOFIX

**⚠ ATTENTION** Risque d'accident si la banquette arrière, le siège arrière et le dossier ne sont pas verrouillés

La banquette arrière, le siège arrière et le dossier risquent de basculer vers l'avant, même pendant la marche.

- L'occupant du véhicule est alors pressé contre la ceinture de sécurité. La ceinture de sécurité n'est plus en mesure de vous

apporter la protection prévue et risque de vous blesser.

- Les objets ou le chargement déposés dans le coffre ou compartiment de chargement ne peuvent pas être retenus par le dossier.
- ▶ Avant chaque trajet, assurez-vous que la banquette arrière, le siège arrière et le dossier sont verrouillés.

L'indicateur rouge de verrouillage est visible si le dossier à l'arrière n'est pas encliqueté et verrouillé.

**⚠ ATTENTION** Risque de blessure ou danger de mort dû au dépassement du poids total autorisé de l'enfant et du système de retenue pour enfants

Les fixations ISOFIX pour siège enfant risquent d'être trop fortement sollicitées et, en cas d'accident par exemple, l'enfant ne peut pas être retenu.

- ▶ Lorsque l'enfant est protégé par un système de retenue pour enfants ISOFIX

avec un système de ceintures intégré, le poids total de l'enfant et du système de retenue pour enfants ne doit pas dépasser 73 lb (33 kg).

Tenez toujours compte des instructions concernant le poids de l'enfant:

- dans les instructions de montage et la notice d'utilisation du fabricant du système de retenue pour enfants utilisé
- sur une étiquette du système de retenue pour enfants, s'il y en a une

Contrôlez régulièrement que la masse totale autorisée de l'enfant et du système de retenue pour enfants est encore respectée.

Lorsque vous montez un système de retenue pour enfants, tenez toujours compte des points suivants:

- Tenez toujours compte du domaine d'application ainsi que des spécifications concernant le montage de systèmes de retenue pour enfants sur les sièges.

Etriers de fixation ISOFIX

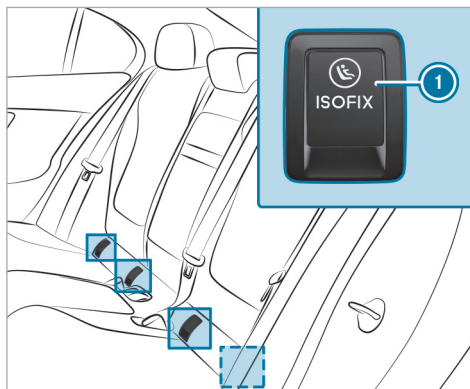

① Etriers de fixation ISOFIX

- ▶ Assurez-vous impérativement avant chaque trajet que le système de retenue pour enfants ISOFIX est correctement verrouillé dans les 2 étriers de fixation côté véhicule.

**!** **REMARQUE** Endommagement de la ceinture de sécurité du siège central lors du montage du système de retenue pour enfants

- ▶ Assurez-vous que la ceinture de sécurité n'est pas coincée.

- ▶ Rabattez les caches correspondants des étriers de fixation ISOFIX ① vers l'arrière.
- ▶ Montez le système de retenue pour enfants ISOFIX sur les 2 étriers de fixation côté véhicule ①.

### Fixation du dispositif Top Tether

**!** **ATTENTION** Risque de blessure ou danger de mort en cas de dossiers des sièges arrière non verrouillés après le montage des sangles Top Tether

Les dossiers des sièges arrière peuvent basculer vers l'avant pendant la marche.

Les systèmes de retenue pour enfants ne peuvent alors plus offrir la protection prévue. Ils risquent même de provoquer des blessures supplémentaires.

- ▶ Verrouillez toujours les dossiers des sièges arrière après le montage des sangles Top Tether.
- ▶ Tenez impérativement compte de l'indicateur de verrouillage.

L'indicateur rouge de verrouillage est visible si le dossier à l'arrière n'est pas encliqueté et verrouillé.



Si le système de retenue pour enfants est équipé d'une sangle Top Tether:

Le risque de blessure peut être réduit grâce au dispositif Top Tether. La sangle Top Tether permet de créer une liaison supplémentaire entre le système de retenue pour enfants fixé avec le système ISOFIX (siège arrière gauche et droit) ou la ceinture de sécurité (tous les sièges arrière) et le véhicule.

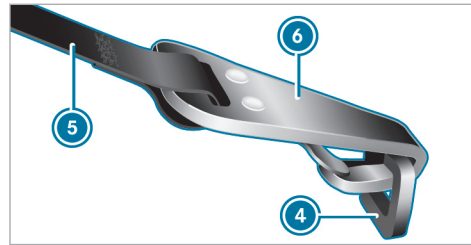
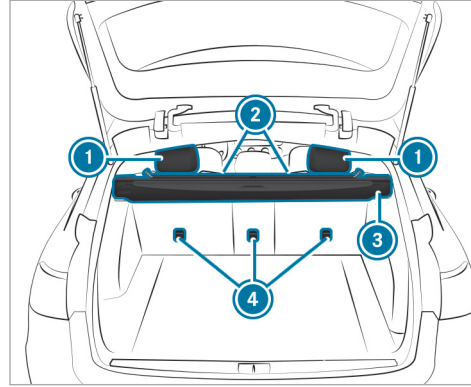

- ▶ Si nécessaire, tirez l'appuie-tête ① vers le haut (→ page 116).
- ▶ Montez le système de retenue pour enfants ISOFIX ou le système de retenue pour enfants fixé avec le dispositif Top Tether. Suivez les instructions de montage du fabricant du système de retenue pour enfants.
- ▶ Passez la sangle Top Tether ⑤ sous l'appuie-tête ① entre les 2 tiges de guidage de l'appuie-tête.
- ▶ Faites passer la sangle Top Tether ⑤ entre le cache-bagages ③ et le dossier ② et amenez-la vers le bas.
- ▶ Accrochez le crochet Top Tether ⑥ de la sangle Top Tether ⑤ au point d'ancrage Top Tether ④ sans que la sangle ne soit vrillée.
- ▶ Tendez la sangle Top Tether ⑤. Suivez les instructions de montage du fabricant du système de retenue pour enfants.
- ▶ Si nécessaire, tirez l'appuie-tête ① vers le bas (→ page 116). Veillez à ce que la sangle Top Tether ⑤ puisse coulisser librement.

### Fixation du système de retenue pour enfants à l'aide de la ceinture de sécurité

**⚠ ATTENTION** Risque d'accident si la banquette arrière, le siège arrière et le dossier ne sont pas verrouillés

La banquette arrière, le siège arrière et le dossier risquent de basculer vers l'avant, même pendant la marche.

- L'occupant du véhicule est alors pressé contre la ceinture de sécurité. La ceinture de sécurité n'est plus en mesure de vous apporter la protection prévue et risque de vous blesser.
  - Les objets ou le chargement déposés dans le coffre ou compartiment de chargement ne peuvent pas être retenus par le dossier.
- ▶ Avant chaque trajet, assurez-vous que la banquette arrière, le siège arrière et le dossier sont verrouillés.

L'indicateur rouge de verrouillage est visible si le dossier à l'arrière n'est pas encliqueté et verrouillé.

Les ceintures de sécurité des sièges suivants sont équipées d'une sécurité siège enfant:

- Siège passager
- Sièges arrière

La sécurité siège enfant activée veille à ce que les ceintures de sécurité du siège passager et des sièges arrière ne se relâchent pas une fois le système de retenue pour enfants fixé.

- ▶ Si vous souhaitez utiliser un système de retenue pour enfants de la catégorie «Universel» ou «Semi-universel», assurez-vous qu'il est autorisé pour le siège du véhicule.
- ▶ Montez le système de retenue pour enfants. La surface d'appui du système de retenue pour enfants utilisé doit reposer entièrement sur l'assise du siège.
- ▶ Veillez toujours à ce que la sangle supérieure de la ceinture passe correctement de la sortie de ceinture sur le véhicule en direction du guide de la ceinture diagonale sur le système de retenue pour enfants. La sangle supérieure de la ceinture doit passer vers l'avant de la sortie de ceinture et, si

possible, vers le bas du système de retenue pour enfants.

- ▶ **En cas de pose sur le siège arrière:** si disponible, utilisez également le dispositif Top Tether.
- ▶ **En cas de pose sur le siège passager:** si nécessaire, réglez la sortie de ceinture et le siège passager en conséquence.

### Sécurités enfants

#### Activation et désactivation de la sécurité enfants au niveau des portes arrière

**⚠ ATTENTION** Risque d'accident et de blessure si des enfants sont laissés sans surveillance à l'intérieur du véhicule

Si vous laissez des enfants sans surveillance à l'intérieur du véhicule, ils peuvent notamment

- ouvrir les portes et mettre en danger d'autres personnes ou usagers
- descendre du véhicule et se faire renverser

- utiliser les équipements du véhicule avec lesquels ils pourraient, par exemple, se coincer

En outre, les enfants peuvent mettre le véhicule en mouvement, par exemple en

- desserrant le frein de stationnement
- changeant de rapport
- démarrant le véhicule

- ▶ Ne laissez jamais des enfants sans surveillance à l'intérieur du véhicule.
- ▶ Lorsque vous quittez le véhicule, prenez toujours la clé avec vous et verrouillez le véhicule.
- ▶ Conservez la clé hors de portée des enfants.

**⚠ ATTENTION** Danger de mort dû à une forte chaleur ou à l'action du froid dans le véhicule

Lorsque des personnes, en particulier des enfants, sont exposées de manière prolongée

à une forte chaleur ou à un froid excessif, il y a risque de blessure, voire danger de mort!

- ▶ Ne laissez jamais de personnes sans surveillance à l'intérieur du véhicule, en particulier des enfants.

**⚠ ATTENTION** Risque d'accident et de blessure si des enfants sont laissés sans surveillance à l'intérieur du véhicule

Lorsque des enfants prennent place à bord, ils peuvent notamment:

- ouvrir les portes et mettre en danger d'autres personnes ou usagers
- descendre du véhicule et se faire renverser
- utiliser les équipements du véhicule avec lesquels ils pourraient, par exemple, se coincer
- ▶ Activez toujours les sécurités enfants lorsque des enfants prennent place à bord.

- ▶ Ne laissez jamais des enfants sans surveillance à l'intérieur du véhicule.
- ▶ Lorsque vous quittez le véhicule, prenez toujours la clé avec vous et verrouillez le véhicule.

Des sécurités enfants sont disponibles pour les portes arrière et pour les vitres latérales arrière. La sécurité enfants au niveau des portes arrière permet de condamner chaque porte séparément. Elle ne peut plus être ouverte de l'intérieur.

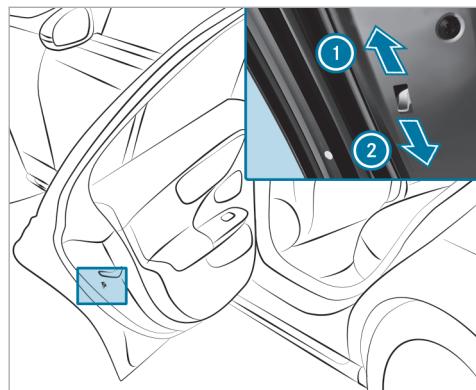

- ▶ Actionnez le levier dans le sens de la flèche ① (activation de la sécurité) ou ② (désactivation de la sécurité).
- ▶ Vérifiez le bon fonctionnement de la sécurité enfants.

#### Activation et désactivation de la sécurité enfants au niveau des vitres latérales arrière

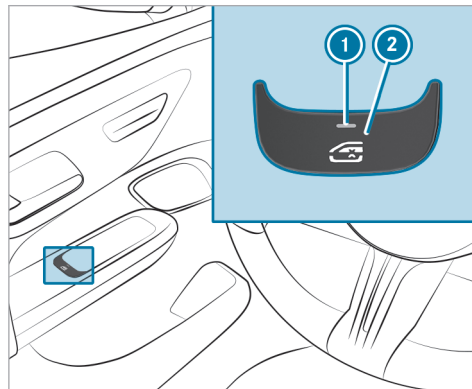

▶ **Activation ou désactivation de la sécurité :** appuyez sur la touche ②.

La vitre latérale arrière peut être ouverte ou fermée comme suit :

- le voyant ① est allumé: par l'intermédiaire du contacteur qui se trouve sur la porte conducteur
- le voyant ① est éteint: par l'intermédiaire du contacteur correspondant qui se trouve sur la porte arrière ou sur la porte conducteur

#### Rappel de présence de personnes

##### Fonctionnement du rappel de présence de personnes

Le rappel de présence de personnes peut contribuer à attirer l'attention sur la présence éventuelle d'enfants oubliés à l'arrière du véhicule. Il s'active et se désactive automatiquement si l'ouverture prolongée d'une porte arrière laisse supposer que de jeunes enfants pourraient monter ou descendre du véhicule.



Lorsque vous arrêtez le véhicule, le message **Ne pas laisser de personnes ou d'animaux ds le véhicule** s'affiche sur l'écran conducteur si le système s'est activé automatiquement auparavant.

Vous pouvez désactiver la fonction de manière permanente dans le système multimédia (→ page 79). Lorsque le système est désactivé, le voyant  qui se trouve sur l'écran conducteur s'allume.

### Activation et désactivation du rappel de présence de personnes dans le système multimédia

Système multimédia:

- ↳  » Réglages » Véhicule
- » Protection des occupants
- ▶ Activez ou désactivez la fonction.

## Clé

## Vue d'ensemble de la fonction de la clé

**⚠ ATTENTION** Risque d'accident et de blessure si des enfants sont laissés sans surveillance à l'intérieur du véhicule

Si vous laissez des enfants sans surveillance à l'intérieur du véhicule, ils peuvent notamment

- ouvrir les portes et mettre en danger d'autres personnes ou usagers
- descendre du véhicule et se faire renverser
- utiliser les équipements du véhicule avec lesquels ils pourraient, par exemple, se coincer

En outre, les enfants peuvent mettre le véhicule en mouvement, par exemple en

- desserrant le frein de stationnement
- modifiant la position de la boîte de vitesses
- démarrant le véhicule

- ▶ Ne laissez jamais des enfants sans surveillance à l'intérieur du véhicule.
- ▶ Lorsque vous quittez le véhicule, prenez toujours la clé avec vous et verrouillez le véhicule.
- ▶ Conservez la clé hors de portée des enfants.

Cela vaut également pour la clé de véhicule digitale.



**! REMARQUE** Endommagement de la clé par des champs magnétiques

- ▶ Eloignez la clé des champs magnétiques puissants.



Clé du véhicule avec alarme panique

- ① Ouverture et fermeture du hayon
- ② Déverrouillage (avec aide tactile)
- ③ Verrouillage
- ④ Voyant
- ⑤ Alarme panique

**i** Si le voyant ④ ne s'allume pas lorsque vous appuyez sur la touche  ou , la pile est faible ou il se peut qu'elle soit déchargée. Remplacez la pile dès que possible.

Remplacement de la pile de la clé (→ page 83)

La clé vous permet de verrouiller et de déverrouiller les éléments suivants:

- Portes
- Trappe de réservoir
- Volet de prise (véhicules hybrides rechargeables)
- Hayon

Si vous n'ouvrez pas le véhicule dans les 40 secondes qui suivent le déverrouillage, il se verrouille de nouveau. La protection antivol est réactivée.

Ne posez pas la clé à côté d'appareils électroniques ou d'objets métalliques. Cela risque de compromettre le fonctionnement de la clé.

### Activation et désactivation du signal sonore de fermeture

Système multimédia:

→ [🏠] ▶ Réglages ▶ Véhicule  
▶ Ouverture/fermeture

- ▶ Activez ou désactivez la **Confirmation sonore de fermeture**.

### Activation et désactivation de l'alarme panique

#### Conditions requises

- Le véhicule est arrêté.



- ▶ **Activation :** appuyez sur la touche ① pendant 1 seconde environ. Une alarme optique et une alarme sonore se déclenchent.

- ▶ **Désactivation :** appuyez de nouveau brièvement sur la touche ①.

ou

- ▶ Appuyez sur la touche Start/Stop. Une clé correspondant au véhicule doit être détectée à l'intérieur du véhicule.

### Modification des réglages de déverrouillage

Fonctions de déverrouillage possibles avec la clé:

- Déverrouillage centralisé
- Déverrouillage de la porte conducteur et de la trappe de réservoir
- **Véhicules hybrides rechargeables :** déverrouillage de la porte conducteur, de la trappe de réservoir/du volet de prise
- ▶ **Passage d'un réglage à l'autre :** appuyez simultanément sur les touches [🔒] et [🔓] pen-

lant 6 secondes environ, jusqu'à ce que le voyant clignote 2 fois.

Possibilités lorsque la fonction de déverrouillage pour la porte conducteur et la trappe de réservoir est sélectionnée:

- **Déverrouillage centralisé du véhicule:** appuyez 2 fois sur la touche .
- **Véhicules équipés de KEYLESS-GO:** vous ne déverrouillez que la porte conducteur et la trappe de réservoir lorsque vous touchez le côté intérieur de la poignée de porte conducteur.



Possibilités lorsque la fonction de déverrouillage pour la porte conducteur et la trappe de réservoir/le volet de prise est sélectionnée (véhicules hybrides rechargeables):

- **Déverrouillage centralisé du véhicule:** appuyez 2 fois sur la touche .
- **Véhicules équipés de KEYLESS-GO:** vous ne déverrouillez que la porte conducteur et la trappe de réservoir/le volet de prise lorsque vous touchez le côté intérieur de la poignée de porte conducteur.

### Désactivation de la fonction de la clé

**Véhicules équipés de KEYLESS-GO:** si vous désactivez la fonction de la clé, les fonctions KEYLESS-GO sont également désactivées. Une autorisation d'accès ou à la conduite par l'intermédiaire de KEYLESS-GO n'est alors plus possible avec la clé correspondante. Activez la fonction de la clé afin que toutes les fonctions soient à nouveau disponibles comme d'habitude avec cette clé.

Vous pouvez également désactiver la fonction de la clé afin de réduire la consommation de courant de la clé correspondante si vous n'utilisez pas le véhicule ou une clé pendant une période prolongée.

- ▶ Appuyez sur la touche  de la clé et maintenez-la enfoncée.
- ▶ Tout en maintenant la touche  enfoncée, appuyez immédiatement 2 fois de suite sur la touche  de la clé. Le voyant de la clé s'allume 1 fois brièvement, puis 1 fois de manière prolongée.

❗ Vous disposez des possibilités suivantes pour réactiver la clé:

- Appuyez sur une touche quelconque de la clé.
- Démarrez le véhicule avec la clé dans le bac de rangement de la console centrale (→ page 189).

### Retrait et rangement de la clé de secours

#### Retrait de la clé de secours

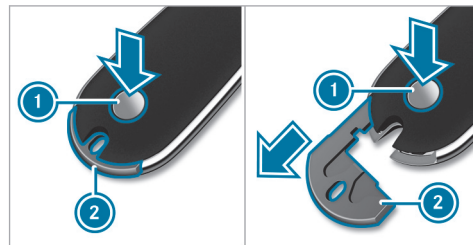

- ▶ Appuyez sur le bouton de déverrouillage ①. La clé de secours ② glisse légèrement vers l'extérieur.
- ▶ Retirez complètement la clé de secours ②.

### Rangement de la clé de secours

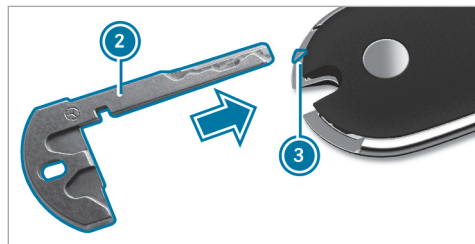

- ▶ Enfoncez la clé de secours ② au niveau du repère ③ jusqu'à ce qu'elle s'enclenche.
- ① Vous pouvez utiliser la clé de secours ② pour fixer la clé à un trousseau de clés.

### Remplacement de la pile de la clé

**⚠ DANGER** Danger de mort en cas d'ingestion de piles

Les piles contiennent des substances toxiques et corrosives. Si des piles sont avalées ou introduites dans l'organisme d'une autre manière, elles peuvent provoquer de graves brûlures internes dans les 2 heures qui suivent.

Il y a danger de mort.

- ▶ Conservez les piles hors de portée des enfants.
- ▶ Lorsque le cache et/ou le couvercle du compartiment à pile ne se ferment pas correctement, n'utilisez plus la clé et conservez-la hors de portée des enfants.
- ▶ Si des piles ont été avalées ou ont été introduites dans l'organisme d'une autre manière, consultez immédiatement un médecin.

**🔥 PROTECTION DE L'ENVIRONNEMENT** Dommages causés à l'environnement par l'élimination incorrecte des piles



Les piles contiennent des substances polluantes. La loi interdit de les éliminer avec les ordures ménagères.



Éliminez les piles dans le respect des règles de protection de l'environnement. Déposez les piles usagées dans un atelier qualifié ou dans un point de récupération des piles usagées.

### Conditions requises

- Vous avez besoin de 1 pile bouton de 3 V de type CR 2032.

Mercedes-Benz vous recommande de confier le remplacement de la pile à un atelier qualifié.

- ▶ Retirez la clé de secours (→ page 82).

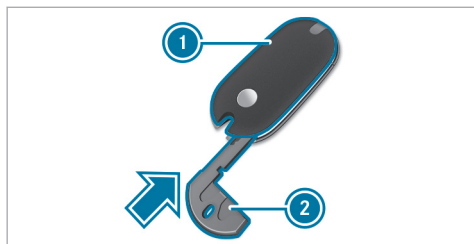

- ▶ Poussez la clé de secours ② dans le sens de la flèche dans l'orifice de la clé jusqu'à ce que le cache ① s'ouvre. Ce faisant, ne bloquez pas le cache ①.

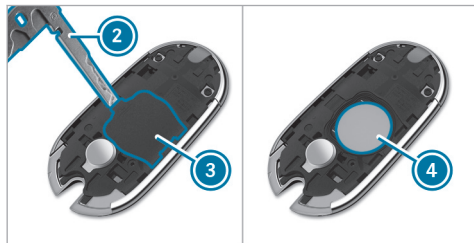

- ▶ Introduisez la clé de secours ② dans l'orifice, rabattez le couvercle ③ et retirez-le.
- ▶ Tapotez la clé dans la paume de la main jusqu'à ce que la pile ④ tombe de la clé.
- ▶ Mettez la nouvelle pile en place, avec le pôle positif vers le haut. Pour cela, utilisez un chiffon non pelucheux.
- ▶ Assurez-vous que la surface de la batterie est exempte de peluches, graisse ou autres saletés.
- ▶ Introduisez d'abord les pattes avant du couvercle ③ dans le boîtier, puis appuyez sur les 2 côtés pour le fermer.
- ▶ Assurez-vous que le couvercle ③ est complètement fermé.
- ▶ Introduisez d'abord les pattes avant du cache ① dans le boîtier, puis appuyez sur le cache jusqu'à ce qu'il soit complètement fermé.
- ▶ Remettez la clé de secours en place (→ page 82).

### Résolution des problèmes relatifs à la clé

#### Vous ne pouvez plus verrouiller ou déverrouiller le véhicule.

Causes possibles:

- La pile de la clé est faible ou déchargée.
- ▶ Contrôlez la pile à l'aide du voyant (→ page 80).
- ▶ Si nécessaire, remplacez la pile de la clé (→ page 83).
- ▶ Utilisez la clé de recharge.
- ▶ Utilisez la clé de secours pour le verrouillage et le déverrouillage (→ page 90).
- ▶ Faites contrôler la clé par un atelier qualifié.

#### Une source radio puissante perturbe le système.

Causes possibles de perturbation de la fonction de la clé:

- Lignes haute tension
- Téléphones portables
- Appareils électroniques (ordinateurs portables, tablettes)

- Blindage par des objets métalliques ou des boucles d'induction pour les systèmes de portes ou de barrières

▶ Veillez à maintenir une distance suffisante entre la clé et une source de perturbation potentielle.

#### **Vous avez perdu une clé.**

- ▶ Faites bloquer la clé par un atelier qualifié.
- ▶ Faites remplacer les serrures si nécessaire.

### Clé de véhicule digitale

#### Déverrouillage et verrouillage du véhicule avec la clé de véhicule digitale

##### Conditions requises

- Le véhicule est équipé du prééquipement «Clé de véhicule digitale».
- Le service «Clé de véhicule digitale» est activé par l'intermédiaire de Mercedes me: <https://www.mercedes.me>.
- La fonction Bluetooth® est activée sur le terminal (avec la clé de véhicule digitale activée).

- Le terminal est suffisamment chargé.

La clé de véhicule digitale peut être utilisée pour les fonctions suivantes:

- Verrouillage et déverrouillage du véhicule avec la fonction KEYLESS-GO (→ page 87)
- Fonction HANDS-FREE ACCESS (→ page 95)
- Fermeture confort (verrouillage du véhicule depuis l'extérieur) (→ page 100)
- Protection antivol (→ page 106)
- Démarrage (→ page 187) ou arrêt (→ page 241) du véhicule
- Démarrage du véhicule avec la clé de véhicule digitale dans le vide-poches (mode fonctionnement de secours) (→ page 188)
- Verrouillage et déverrouillage du véhicule avec la fonction NFC (déverrouillage de secours)

Si la batterie de la clé de véhicule digitale est très faible, vous pouvez verrouiller et déverrouiller le véhicule avec la fonction NFC (déverrouillage de secours).

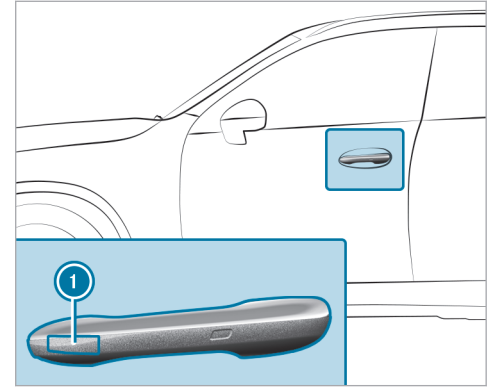

- ▶ **Verrouillage et déverrouillage du véhicule avec la fonction NFC:** maintenez immobile la clé de véhicule digitale contre la poignée de porte au niveau de l'antenne NFC ❶ pendant 5 à 10 secondes environ.

- ❶ Si la connexion via Bluetooth® est perturbée ou si la batterie de la clé de véhicule digitale est très faible, vous pouvez également démarrer (→ page 188) le véhicule via la fonction NFC.  
En fonction du terminal, vous pouvez continuer à utiliser la fonction KEYLESS-GO pendant un certain temps, même si la batterie de la clé de véhicule digitale est très faible.
- ❶ En cas de limitation du fonctionnement, Mercedes-Benz vous recommande de garder la clé sur vous (→ page 82).
- ❶ Mercedes-Benz vous recommande de déposer la clé de véhicule digitale dans le vide-poches pendant la marche (→ page 188).
- ❶ Vous trouverez de plus amples informations sur la clé de véhicule digitale dans la notice d'utilisation numérique.

### Résolution des problèmes relatifs à la clé de véhicule digitale

#### Vous ne pouvez plus verrouiller ni déverrouiller le véhicule avec la clé de véhicule digitale.

Causes possibles:

- La fonction Bluetooth® est désactivée sur la clé de véhicule digitale.
- La batterie de la clé de véhicule digitale est faible ou vide.
- ▶ Activez la fonction Bluetooth® sur la clé de véhicule digitale.
- ▶ Contrôlez l'état de charge de la batterie de la clé de véhicule digitale.
- ▶ Si nécessaire, chargez la batterie de la clé de véhicule digitale.
- ▶ Utilisez la fonction NFC de la clé de véhicule digitale pour le verrouillage ou le déverrouillage (déverrouillage de secours) (→ page 85).
- ▶ Utilisez la clé du véhicule.
- ▶ Utilisez la clé de secours pour le verrouillage et le déverrouillage (→ page 90).

- ▶ Faites contrôler le véhicule et la clé de véhicule digitale par un atelier qualifié.

#### Une source radio puissante perturbe le système.

Causes possibles de perturbation de la clé de véhicule digitale:

- Lignes haute tension
- Téléphones portables
- Appareils électroniques (ordinateurs portables, tablettes)
- Blindage par des objets métalliques ou des boucles d'induction pour les systèmes de portes ou de barrières
- ▶ Veillez à maintenir une distance suffisante entre la clé de véhicule digitale et une source de perturbation potentielle.

#### Vous avez perdu une clé de véhicule digitale.

- ▶ Supprimez la clé de véhicule digitale.
- ❶ Vous trouverez de plus amples informations sur la suppression de la clé de véhicule digitale dans la notice d'utilisation numérique.



## Portes

### Déverrouillage et ouverture des portes de l'intérieur

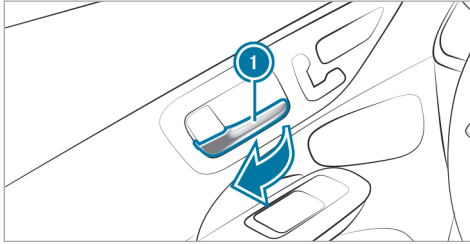

- ▶ **Déverrouillage et ouverture des portes avant :** tirez la poignée de porte ①.
- ▶ **Déverrouillage des portes arrière :** tirez la poignée de la porte arrière.
- ▶ **Ouverture des portes arrière :** tirez de nouveau la poignée de la porte arrière.

### Verrouillage et déverrouillage centralisés du véhicule de l'intérieur

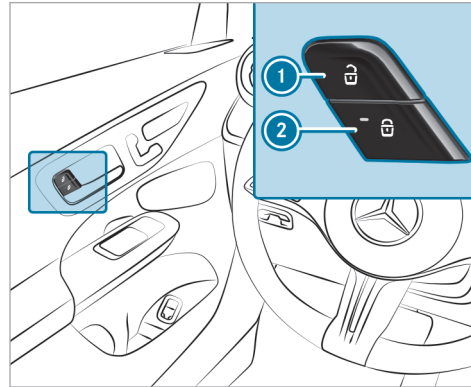

- ▶ **Déverrouillage :** appuyez sur la touche ①.
  - ▶ **Verrouillage :** appuyez sur la touche ②. Lorsque le véhicule est verrouillé, le voyant rouge incorporé à la touche ② est allumé.
- ① Les touches se trouvent également sur la porte passager et sur les portes arrière.

La trappe de réservoir n'est pas verrouillée ni déverrouillée.

**Véhicules hybrides rechargeables :** le volet de prise est également verrouillé ou déverrouillé. Si une clé est détectée dans le véhicule, vous pouvez tout de même ouvrir le volet de prise.

Le véhicule n'est pas déverrouillé par pression sur la touche ① :

- si vous avez verrouillé le véhicule avec la clé
- si vous avez verrouillé le véhicule avec KEYLESS-GO
- après le verrouillage avec la fonction NFC (véhicules équipés d'une clé de véhicule digitale)

### Verrouillage et déverrouillage du véhicule avec la fonction KEYLESS-GO

#### Conditions requises

- La clé se trouve à l'extérieur du véhicule.
- La distance entre la clé et le véhicule n'est pas supérieure à 3 ft (1 m).

- La porte conducteur et la porte dont la poignée de porte est actionnée sont fermées.

**i** **Véhicules équipés d'une clé de véhicule digitale :** vous pouvez utiliser la clé de véhicule digitale de la même manière que la clé de véhicule traditionnelle.

**!** **REMARQUE** Dommages sur le véhicule résultant d'une ouverture intempestive du hayon

- lors du passage dans une station de lavage
- lors de l'utilisation d'un nettoyeur haute pression

▶ Dans ces situations, désactivez la fonction de la clé.

ou

▶ Veillez à ce que la clé se trouve à au moins 10 ft (3 m) du véhicule.

**Véhicules équipés d'une clé de véhicule digitale :**

**!** **REMARQUE** Dommages sur le véhicule en cas d'ouverture intempestive du hayon

- lors du passage dans une station de lavage
- lors de l'utilisation d'un nettoyeur haute pression

▶ Dans ces situations, désactivez la clé de véhicule digitale.

ou

▶ Veillez à ce que la clé de véhicule digitale se trouve à au moins 10 ft (3 m) du véhicule.

Tenez compte des remarques suivantes:

- relatives au lavage du véhicule dans une station de lavage (→ page 424)
- relatives à l'utilisation d'un nettoyeur haute pression (→ page 426)

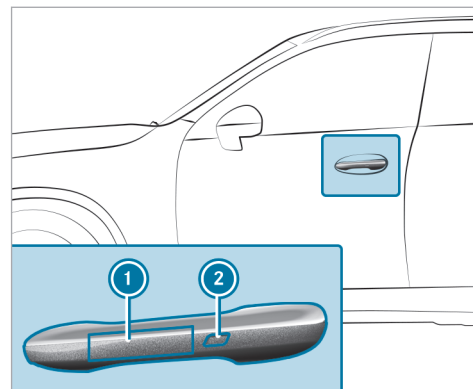

▶ **Déverrouillage du véhicule :** touchez le côté intérieur de la poignée de porte.

▶ **Verrouillage du véhicule :** touchez le capteur ① ou ②.

▶ **Fermeture confort :** touchez longuement le capteur ②.

**i** Pour de plus amples informations sur la fermeture confort, voir (→ page 100).

### Résolution des problèmes relatifs à la fonction KEYLESS-GO

**Vous ne pouvez plus verrouiller ni déverrouiller le véhicule par l'intermédiaire de la fonction KEYLESS-GO.**

Causes possibles:

- La fonction de la clé a été désactivée. Cela vaut également pour la clé de véhicule digitale.
- La pile de la clé est faible ou déchargée.

**Véhicules équipés d'une clé de véhicule digitale :** en fonction du terminal, vous pouvez continuer à utiliser la fonction KEYLESS-GO pendant un certain temps, même si la batterie de la clé de véhicule digitale est très faible.

- ▶ Activez la fonction de la clé (→ page 82).
- ▶ Contrôlez la pile à l'aide du voyant (→ page 80).
- ▶ Si nécessaire, remplacez la pile de la clé (→ page 83).
- ▶ Utilisez la clé de rechange.

- ▶ Utilisez la clé de secours pour le verrouillage et le déverrouillage (→ page 90).
- ▶ Faites contrôler le véhicule et la clé par un atelier qualifié.

**Une source radio puissante perturbe le système.**

Causes possibles de perturbation de la fonction KEYLESS-GO:

- Lignes haute tension
- Téléphones portables
- Appareils électroniques (ordinateurs portables, tablettes)
- Blindage par des objets métalliques ou des boucles d'induction pour les systèmes de portes ou de barrières
- ▶ Veillez à maintenir une distance suffisante entre la clé et une source de perturbation potentielle.

### Activation et désactivation du verrouillage automatique

Système multimédia:

 ► Réglages ► Véhicule  
 ► ► Ouverture/fermeture

**i** Lorsque le véhicule est en marche et que les roues tournent à une vitesse supérieure au pas, le véhicule se verrouille automatiquement.

- ▶ Activez ou désactivez **Verrouillage automatique**.

Lorsque la fonction est activée, un risque de verrouillage intempestif existe dans les situations suivantes:

- Le véhicule est remorqué ou poussé.
- Le véhicule se trouve sur le banc d'essai à rouleaux.

## Verrouillage et déverrouillage du véhicule avec la clé de secours

### Déverrouillage de la porte gauche du véhicule avec la clé de secours

- ❗ Si vous déverrouillez et ouvrez la porte conducteur avec la clé de secours, l'alarme anti-ivol et anti-effraction se déclenche.
  - ❗ Si vous déverrouillez la porte conducteur avec la clé de secours, le hayon ne se déverrouille pas.
  - ❗ Informations sur le démarrage du véhicule avec la clé déposée dans le vide-poches (mode fonctionnement de secours) (→ page 189).  
Informations sur le démarrage du véhicule avec la clé de véhicule digitale déposée dans le vide-poches (mode fonctionnement de secours) (→ page 188).
- ▶ Retirez la clé de secours (→ page 82).

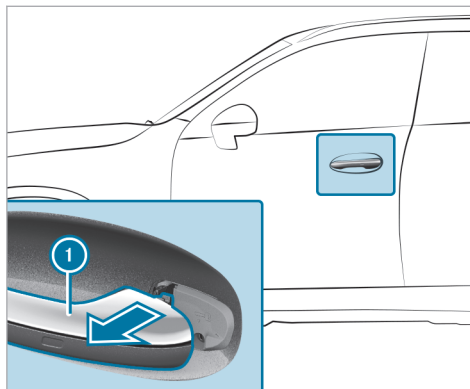

- ▶ Tirez légèrement la poignée de porte ❶ et maintenez-la tirée.

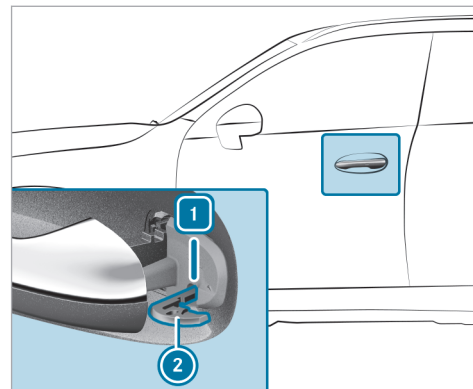

- ▶ Introduisez la clé de secours ❷ dans le barillet de serrure comme indiqué.
- ▶ Tournez la clé de secours ❷ vers la gauche en position ❶.
- ▶ Ramenez la clé de secours ❷ dans sa position initiale.
- ▶ Retirez la clé de secours ❷ et relâchez la poignée de porte ❶.

## Verrouillage des portes

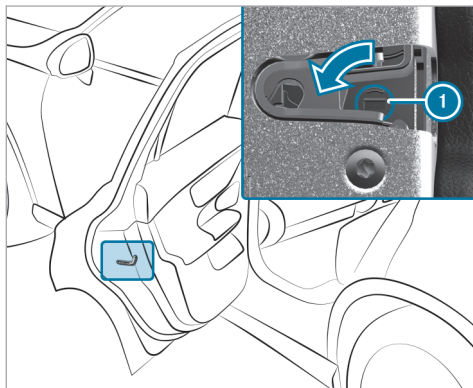

- ▶ Introduisez un objet approprié, par exemple la clé de secours, dans l'encoche ❶ de la serrure de porte.
- ▶ **Verrouillage du côté gauche du véhicule :** tournez la clé de secours vers la gauche jusqu'en butée.

- ▶ **Verrouillage du côté droit du véhicule :** tournez la clé de secours vers la droite jusqu'en butée.

Si vous fermez la porte que vous venez de verrouiller, vous ne pouvez ensuite plus l'ouvrir de l'extérieur.

## Marches

### Remarques relatives aux marches

Votre véhicule est équipé de marches. Tenez compte des remarques suivantes lors de l'utilisation des marches.

Débarassez les marches et vos chaussures de toute saleté et n'appuyez votre pied que sur la zone dotée d'une structure en relief. Vous augmentez ainsi leur sécurité d'utilisation.

- ❗ **REMARQUE** Endommagement de la carrosserie ou du soubassement en raison de la garde au sol moindre

Les marches sont fixées à la carrosserie au niveau du soubassement. De ce fait, la garde au sol du véhicule est réduite.

- ▶ Franchissez les obstacles (trottoirs, par exemple) lentement en faisant particulièrement attention.

## Compartment de chargement

### Ouverture du hayon

- ⚠ **DANGER** Risque d'intoxication dû aux gaz d'échappement

Les moteurs thermiques dégagent des gaz d'échappement toxiques, tels que du monoxyde de carbone. Si le hayon est ouvert alors que le moteur tourne, des gaz d'échappement peuvent pénétrer dans l'habitacle, notamment pendant la marche.

- ▶ Arrêtez toujours le moteur avant d'ouvrir le hayon.
- ▶ Ne roulez jamais avec le hayon ouvert.

**!** **REMARQUE** Endommagement du hayon causé par des obstacles qui se trouvent au-dessus du véhicule

Le hayon pivote vers l'arrière et vers le haut lors de son ouverture.

► Veillez à réserver un espace de manœuvre suffisant derrière le hayon et au-dessus.

**i** Limitez l'angle d'ouverture du hayon (→ page 97).

► Alors que le hayon est déverrouillé, tirez la poignée du hayon et relâchez-la aussitôt.

► **Véhicules équipés de la fonction HANDS-FREE ACCESS**: balancez le pied dans la zone de détection des capteurs sous le pare-chocs (→ page 95).

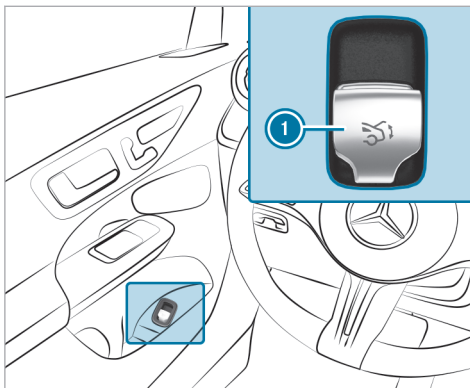

► Tirez la touche de commande à distance **1** jusqu'à ce que le hayon s'ouvre.

ou

► Appuyez longuement sur la touche  de la clé.

► Si le hayon est arrêté dans une position intermédiaire, tirez-le vers le haut. Relâchez-le dès qu'il commence à s'ouvrir.

Lorsqu'un obstacle empêche l'ouverture automatique du hayon, la détection de blocage arrête le hayon. La détection de blocage automatique est une fonction conçue uniquement pour vous aider. Elle n'est pas en mesure de remplacer votre vigilance.

### Fermeture du hayon

**!** **ATTENTION** Risque de blessure dû à des objets non arrimés dans le véhicule

Si des objets, des bagages ou une partie du chargement ne sont pas arrimés du tout ou sont mal arrimés, ils risquent de glisser, se renverser ou être projetés et ainsi de heurter les occupants du véhicule.

Il y a risque de blessure, en particulier lors d'un freinage ou d'un changement brusque de direction.

► Rangez toujours les objets de manière à ce qu'ils ne puissent pas être projetés.

► Avant de prendre la route, arrimez les objets, les bagages ou le chargement

afin d'empêcher tout glissement ou basculement.

Tenez compte des remarques relatives au chargement du véhicule.

**Remarques relatives à la fermeture du hayon :** votre véhicule est équipé d'une détection de clé automatique.

Notez que le hayon ne se verrouille pas dans la situation suivante:

- Vous avez verrouillé le véhicule et fermez le hayon alors qu'une clé correspondant au véhicule se trouve dans le véhicule et est détectée.
- et
- Une seconde clé correspondant au véhicule n'est pas détectée à l'extérieur du véhicule.

La détection de clé automatique est uniquement un système d'aide et elle n'est pas en mesure de remplacer votre vigilance.

- ▶ Avant de verrouiller le véhicule, assurez-vous d'avoir emporté au minimum une clé correspondant au véhicule à l'extérieur du véhicule.

- ▶ **Fermeture du hayon :** abaissez légèrement le hayon. Relâchez le hayon dès qu'il commence à se fermer.

**⚠ ATTENTION** Risque de coincement lors de la fermeture automatique du hayon

Vous risquez d'être coincé. Des personnes peuvent se trouver dans la zone de fermeture.

- ▶ Lors du processus de fermeture, assurez-vous que personne ne se trouve à proximité de la zone de fermeture.

Pour interrompre le processus de fermeture, optez pour l'une des possibilités suivantes:

- Appuyez sur la touche  de la clé.
- Tirez ou appuyez sur la touche de commande à distance qui se trouve sur la porte conducteur.
- Appuyez sur la touche de fermeture ou la touche de verrouillage qui se trouve sur le hayon.
- Tirez la poignée du hayon.

**Véhicules équipés de la fonction HANDS-FREE ACCESS :** vous pouvez également arrêter le processus de fermeture d'un mouvement du pied sous le pare-chocs arrière.

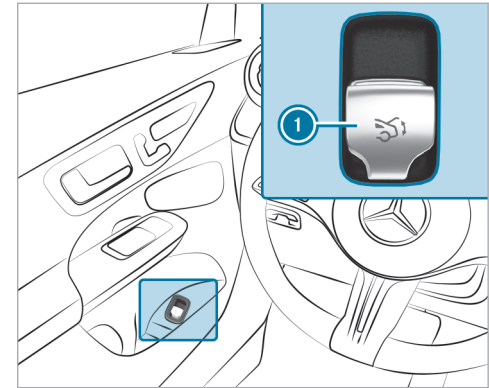

- ▶ Etablissement de l'alimentation en tension ou mise en marche du véhicule.

- ▶ Appuyez sur la touche de commande à distance ① jusqu'à ce que le hayon soit complètement fermé.

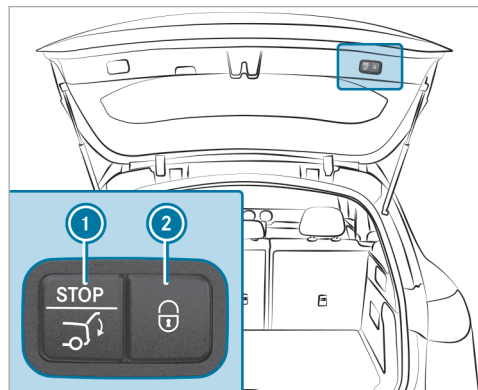

- ▶ Appuyez sur la touche de fermeture ① qui se trouve dans le hayon.

#### Véhicules équipés de la fonction KEYLESS-GO

- ▶ Appuyez sur la touche de verrouillage ② qui se trouve dans le hayon. Si une clé est détectée à l'extérieur du véhicule, le hayon se ferme et le véhicule se verrouille.

- ① **Véhicules équipés d'une clé de véhicule digitale:** cela vaut également pour la clé de véhicule digitale lorsque la fonction est activée et que la clé de véhicule digitale est connectée au véhicule.

- ▶ Appuyez longuement sur la touche  de la clé. La clé doit alors être à proximité du véhicule.

#### Véhicules équipés de la fonction HANDS-FREE ACCESS

- ▶ Balancez le pied dans la zone de détection des capteurs sous le pare-chocs (→ page 95).

#### Fonction d'inversion automatique du hayon

Le hayon est équipé d'une détection de blocage automatique avec fonction d'inversion. Lorsqu'un

obstacle empêche le processus de fermeture automatique du hayon, ce dernier s'entrouvre à nouveau automatiquement. La détection de blocage automatique avec fonction d'inversion est uniquement un système d'aide et elle n'est pas en mesure de remplacer votre vigilance.

- ▶ Veillez à ne pas vous trouver dans la zone de fermeture lors de la fermeture.

**⚠ ATTENTION** Risque de coincement malgré la fonction d'inversion

La fonction d'inversion ne réagit pas:

- aux éléments mous, légers et minces (par exemple des doigts)
- à la fin du processus de fermeture

La fonction d'inversion ne permet pas d'éviter que vous soyez coincé, en particulier dans ces situations.

- ▶ Assurez-vous que personne ne se trouve dans la zone de fermeture.



Si quelqu'un est coincé, vous avez les possibilités suivantes:

- Appuyez sur la touche  de la clé.
- Tirez ou appuyez sur la touche de commande à distance qui se trouve sur la porte conducteur.
- Appuyez sur la touche de fermeture ou la touche de verrouillage qui se trouve sur le hayon.
- Tirez la poignée du hayon.

### Fonction HANDS-FREE ACCESS

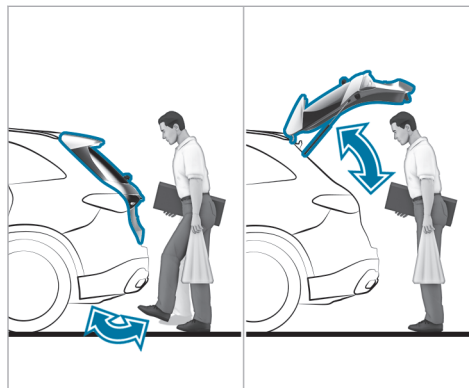

La fonction HANDS-FREE ACCESS vous permet d'ouvrir, de fermer ou de stopper le hayon d'un mouvement du pied sous le pare-chocs. Pour cela, la boîte de vitesses doit se trouver sur **P**.

Le mouvement du pied déclenche en alternance un processus d'ouverture ou de fermeture.

- Si le processus d'ouverture du hayon est arrêté par un mouvement du pied, le hayon

sera fermé par le prochain mouvement du pied.

- Si le processus de fermeture du hayon est arrêté par un mouvement du pied, le hayon sera ouvert par le prochain mouvement du pied.

Dans les cas suivants, le hayon ne peut être fermé qu'avec HANDS-FREE ACCESS:

- Lorsque le véhicule est en marche et que la fonction de déverrouillage de la clé a été réglée de manière à ce que seule la porte conducteur se déverrouille lors du déverrouillage (→ page 81).
- Lorsque le véhicule a été verrouillé de manière centralisée de l'intérieur (→ page 87).

Tenez compte des remarques relatives à l'ouverture (→ page 91) et à la fermeture (→ page 92) du hayon.

- ① Un signal d'alerte retentit 2 fois lorsque le hayon s'ouvre ou se ferme.

**⚠ ATTENTION** Risque de brûlure lié aux pièces brûlantes du système d'échappement

Les pièces du système d'échappement du véhicule peuvent être brûlantes. Lorsque vous utilisez la fonction HANDS-FREE ACCESS, vous risquez de vous brûler au contact des pièces du système d'échappement.

▶ Veuillez à toujours balancer le pied uniquement dans la zone de détection des capteurs.

**! REMARQUE** Dommages sur le véhicule résultant d'une ouverture intempestive du hayon

- lors du passage dans une station de lavage
- lors de l'utilisation d'un nettoyeur haute pression

▶ Dans ces situations, désactivez la fonction de la clé.

ou

▶ Veuillez à ce que la clé se trouve à au moins 10 ft (3 m) du véhicule.

### Véhicules équipés d'une clé de véhicule digitale :

**! REMARQUE** Dommages sur le véhicule en cas d'ouverture intempestive du hayon

- lors du passage dans une station de lavage
- lors de l'utilisation d'un nettoyeur haute pression

▶ Dans ces situations, désactivez la clé de véhicule digitale.

ou

▶ Veuillez à ce que la clé de véhicule digitale se trouve à au moins 10 ft (3 m) du véhicule.

Avant de balancer le pied, veuillez à adopter une position stable. Sinon, vous risquez de perdre l'équilibre, par exemple en cas de verglas.

Tenez compte des remarques suivantes:

- La clé se trouve derrière le véhicule.

Si la clé n'est pas détectée:

- Prenez la clé en main.
- ou

- Assurez-vous que la fonction de la clé est activée (→ page 82).

- **Véhicules équipés d'une clé de véhicule digitale :** la clé de véhicule digitale se trouve derrière le véhicule.
- Lorsque vous balancez le pied, tenez-vous à une distance d'au moins 12 in (30 cm) du véhicule.
- Lorsque vous balancez le pied, veuillez à ne pas toucher le pare-chocs.
- Ne balancez pas le pied trop lentement.
- Le mouvement de pied doit être effectué d'avant en arrière par rapport au véhicule.
- **Véhicules équipés d'un dispositif pour remorque :** effectuez le mouvement de pied à gauche ou à droite de la boule d'attelage.

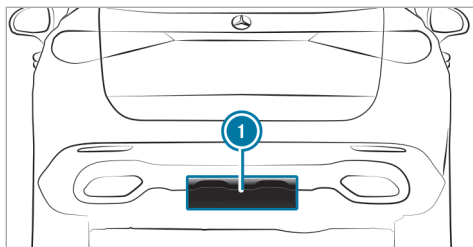

#### ① Zone de détection des capteurs

Si plusieurs mouvements de pied à la suite n'ont donné aucun résultat, attendez 10 secondes.

#### Limites système

Le système peut être perturbé ou ne pas fonctionner dans les cas suivants:

- en cas de dépôts de sel d'épandage ou de neige sur les capteurs, par exemple
- en cas d'actionnement par une prothèse de jambe

Le hayon peut s'ouvrir ou se fermer de manière intempestive dans les situations suivantes:

- Des personnes bougent les bras ou les jambes dans la zone de détection (en cas de polissage du véhicule ou en soulevant des objets, par exemple).
- Des objets sont transportés ou déposés le long du véhicule, à l'arrière (le flexible d'une pompe à carburant, un câble de charge ou des bagages, par exemple).
- Des sangles d'arrimage, des bâches ou d'autres couvertures sont tendues sur le pare-chocs.
- Un tapis de protection, dont la taille dépasse du seuil de chargement et atteint la zone de détection des capteurs, est utilisé.
- Le tapis de protection n'est pas fixé correctement.
- **Véhicules équipés d'un dispositif pour remorque**: des travaux sont effectués sur le dispositif pour remorque, sur les remorques ou sur les porte-vélos arrière.

Désactivez la fonction de la clé (→ page 82) ou ne portez pas de clé sur vous dans ces situations ou dans des situations similaires.

#### Limitation de l'angle d'ouverture du hayon

##### Activation de la limitation de l'angle d'ouverture du hayon

Vous pouvez limiter l'angle d'ouverture du hayon dans la moitié supérieure d'ouverture, jusqu'à juste avant la butée.

- ▶ Arrêtez le processus d'ouverture du hayon une fois la position souhaitée atteinte.
- ▶ Appuyez sur la touche de fermeture qui se trouve sur le hayon jusqu'à ce qu'un bref signal sonore retentisse. La limitation de l'angle d'ouverture est activée. Le hayon s'ouvre jusqu'à la position mémorisée.

##### Ouverture complète du hayon après l'arrêt automatique

- ▶ Tirez de nouveau la poignée du hayon.

### Désactivation de la limitation de l'angle d'ouverture du hayon

- ▶ Appuyez sur la touche de fermeture qui se trouve sur le hayon jusqu'à ce que 2 brefs signaux sonores retentissent.

### Déverrouillage du hayon avec la clé de secours

#### Conditions requises

- Le dossier de la banquette arrière est basculé vers l'avant.
- Le cache-bagages est déposé.

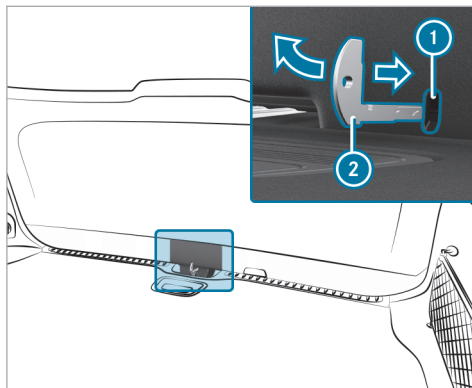

- ▶ Retirez la clé de secours (→ page 82).
- ▶ Introduisez la clé de secours ② dans l'ouverture ① de l'habillage et enfoncez-la dans le sens de la flèche. Le hayon se déverrouille.

### Vitres latérales

#### Ouverture et fermeture des vitres latérales

**⚠ ATTENTION** Risque de coincement lors de l'ouverture d'une vitre latérale

Lors de l'ouverture d'une vitre latérale, des parties du corps risquent d'être entraînées dans le mouvement ou être coincées entre la vitre latérale et le cadre de vitre.

- ▶ Assurez-vous que personne ne touche la vitre latérale lors de son ouverture.
- ▶ Si quelqu'un est coincé, relâchez immédiatement la touche ou tirez la touche pour refermer la vitre latérale.

**⚠ ATTENTION** Risque de coincement lors de la fermeture d'une vitre latérale

Lors de la fermeture d'une vitre latérale, vous risquez d'être coincé dans la zone de fermeture.

- ▶ Veillez à ne pas vous trouver dans la zone de fermeture lors de la fermeture.

- ▶ Si quelqu'un est coincé, relâchez immédiatement la touche ou appuyez sur la touche pour rouvrir la vitre latérale.

**⚠ ATTENTION** Risque de coincement en cas d'utilisation des vitres latérales par des enfants

Si des enfants actionnent les vitres latérales, ils risquent de se coincer, notamment lorsqu'ils sont sans surveillance.

- ▶ Activez la sécurité enfants au niveau des vitres latérales arrière.
- ▶ Lorsque vous quittez le véhicule, prenez toujours la clé avec vous et verrouillez le véhicule.
- ▶ Ne laissez jamais des enfants sans surveillance à l'intérieur du véhicule.

#### Conditions requises

- L'alimentation en tension est établie ou le véhicule est en marche.

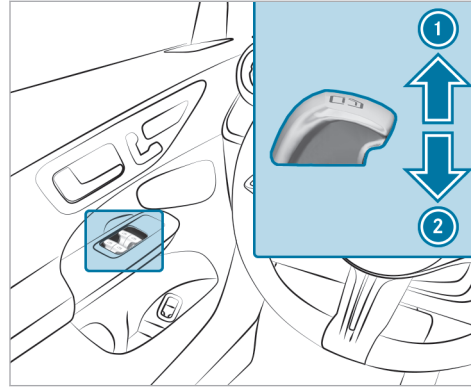

- ① Fermeture
- ② Ouverture

Les touches qui se trouvent sur la porte conducteur ont priorité.

- ▶ **Déclenchement du mouvement automatique :** poussez ou tirez la touche  au-delà du point de résistance puis relâchez-la.

- ▶ **Interruption du mouvement automatique :** poussez ou tirez de nouveau la touche .

Lorsque le véhicule est à l'arrêt, vous pouvez continuer à utiliser les vitres latérales.

La fonction est disponible pendant environ 4 minutes ou jusqu'à ce qu'une porte avant soit ouverte.

#### Fonction d'inversion automatique des vitres latérales

Si un obstacle empêche le processus de fermeture d'une vitre latérale, la vitre latérale se rouvre automatiquement. La fonction d'inversion automatique est uniquement un système d'aide et elle n'est pas en mesure de remplacer votre vigilance.

- ▶ Veillez à ne pas vous trouver dans la zone de fermeture lors de la fermeture.

**⚠ ATTENTION** Risque de coincement malgré la protection d'inversion de la vitre latérale

La fonction d'inversion ne réagit pas:

- aux éléments mous, légers et minces (par exemple des doigts)
- pendant la réinitialisation

La fonction d'inversion ne permet pas d'éviter que vous soyez coincé dans ces situations.

- ▶ Veillez à ne pas vous trouver dans la zone de fermeture lors de la fermeture.
- ▶ Si quelqu'un est coincé, appuyez sur la touche  pour rouvrir la vitre latérale.

### Ouverture confort (ventilation du véhicule avant de prendre la route)

**⚠ ATTENTION** Risque de coincement lors de l'ouverture d'une vitre latérale

Lors de l'ouverture d'une vitre latérale, des parties du corps risquent d'être entraînées

dans le mouvement ou être coincées entre la vitre latérale et le cadre de vitre.

- ▶ Assurez-vous que personne ne touche la vitre latérale lors de son ouverture.
- ▶ Si quelqu'un est coincé, relâchez immédiatement la touche.

#### Conditions requises

- La clé se trouve à proximité immédiate du véhicule.
- ▶ Maintenez la touche  de la clé appuyée. Les fonctions suivantes sont exécutées:
  - Le véhicule est déverrouillé.
  - Les vitres latérales s'ouvrent.
  - Le toit ouvrant panoramique s'ouvre.
  - La ventilation de siège du siège conducteur se met en marche.

**i** Si le store pare-soleil du toit ouvrant panoramique est fermé, le store pare-soleil s'ouvre en premier.

▶ **Interruption de l'ouverture confort:** relâchez la touche .

▶ **Poursuite de l'ouverture confort:** appuyez de nouveau sur la touche  et maintenez-la enfoncée.

### Fermeture confort (fermeture du véhicule depuis l'extérieur)



**⚠ ATTENTION** Risque de coincement en cas d'inattention lors de la fermeture confort

Lors de la fermeture confort, vous risquez d'être coincé dans la zone de fermeture de la vitre latérale et du toit ouvrant.

- ▶ Lors de la fermeture confort, surveillez entièrement le processus de fermeture et veillez à ne pas vous trouver dans la zone de fermeture.

#### Conditions requises

- La clé se trouve à proximité immédiate du véhicule.

- ▶ Maintenez la touche  de la clé appuyée. Les fonctions suivantes sont exécutées:
    - Le véhicule est verrouillé.
    - Les vitres latérales se ferment.
    - Le toit ouvrant panoramique se ferme.
  - ▶ **Interruption de la fermeture confort:** relâchez la touche .
  - ▶ **Poursuite de la fermeture confort:** appuyez de nouveau sur la touche  et maintenez-la enfoncée.
- i** La fermeture confort fonctionne également avec la fonction KEYLESS-GO (→ page 87).

### Résolution des problèmes relatifs aux vitres latérales

**⚠ ATTENTION** Risque de coincement ou danger de mort dû à la désactivation de la protection d'inversion

Lors de la refermeture d'une vitre latérale immédiatement après le blocage, la vitre laté-

rale est fermée avec une plus grande force ou avec une force maximale. Dans ce cas, la fonction d'inversion est désactivée et vous risquez d'être coincé.

- ▶ Veillez à ne pas vous trouver dans la zone de fermeture.
- ▶ Pour arrêter le processus de fermeture, relâchez la touche ou appuyez de nouveau sur la touche pour rouvrir la vitre latérale.

### Il est impossible de fermer une vitre latérale et la cause du blocage n'est pas visible.

- ▶ Vérifiez si des objets se trouvent dans le guide de la vitre.
- ▶ Réinitialisez les vitres latérales.

### Réinitialisation des vitres latérales

Si une vitre latérale se bloque lors de sa fermeture et se rouvre immédiatement:

- ▶ Immédiatement après, tirez de nouveau la touche correspondante jusqu'à ce que la vitre latérale soit fermée et maintenez la touche

tirée pendant au moins encore 1 seconde (réinitialisation). La vitre latérale se ferme sans fonction d'inversion automatique.

Si la vitre latérale se bloque une nouvelle fois et se rouvre immédiatement:

- ▶ Immédiatement après, tirez de nouveau la touche correspondante jusqu'à ce que la vitre latérale soit fermée et maintenez la touche tirée pendant au moins encore 1 seconde (réinitialisation). La vitre latérale se ferme sans fonction d'inversion automatique.

### Les vitres latérales ne peuvent pas être ouvertes ou fermées avec l'ouverture confort.

Causes possibles:

- La pile de la clé est faible ou déchargée.
- ▶ Contrôlez la pile à l'aide du voyant (→ page 80).
- ▶ Si nécessaire, remplacez la pile de la clé (→ page 83).

## Toit ouvrant

### Ouverture et fermeture du toit ouvrant

**i** Le terme «toit ouvrant» désigne le toit ouvrant panoramique.

**⚠ ATTENTION** Risque de coincement lors de l'ouverture et de la fermeture du toit ouvrant

Vous risquez alors d'être coincé dans la zone de déplacement.

- ▶ Veillez à ne pas vous trouver dans la zone de déplacement lors de l'ouverture ou de la fermeture du toit ouvrant.
- ▶ Si quelqu'un est coincé, relâchez immédiatement le panneau de commande.

ou

- ▶ Pendant le mouvement automatique, touchez le panneau de commande. L'ouverture ou la fermeture est alors interrompue.

**⚠ ATTENTION** Risque de coincement en cas de commande du toit ouvrant par des enfants

Si des enfants actionnent le toit ouvrant, ils risquent de se coincer, notamment lorsqu'ils sont sans surveillance.

- ▶ Ne laissez jamais des enfants sans surveillance à l'intérieur du véhicule.
- ▶ Lorsque vous quittez le véhicule, prenez toujours la clé avec vous et verrouillez le véhicule.

**⚠ ATTENTION** Risque de coincement lors de l'ouverture et de la fermeture du store pare-soleil

Vous risquez d'être coincé entre le store pare-soleil et le cadre ou le toit ouvrant.

- ▶ Veillez à ne pas vous trouver dans la zone de déplacement du store pare-soleil lors de son ouverture ou de sa fermeture.

- ▶ Si quelqu'un est coincé, relâchez immédiatement le panneau de commande.

ou

- ▶ Pendant le mouvement automatique, touchez le panneau de commande. L'ouverture ou la fermeture est alors interrompue.

**! REMARQUE** Dysfonctionnements dus à la présence de neige ou de glace

La neige et la glace peuvent entraîner des dysfonctionnements du toit ouvrant.

- ▶ Ouvrez le toit ouvrant uniquement lorsqu'il est débarrassé de la neige ou de la glace.

**! REMARQUE** Endommagement dû à l'humidité

- ▶ N'ouvrez pas le toit ouvrant lorsqu'il vient de pleuvoir.



► N'ouvrez pas le toit ouvrant immédiatement après le lavage du véhicule dans une station de lavage.

**! REMARQUE** Dommages provoqués par des objets saillants

Si des objets dépassent du toit ouvrant, ils risquent d'endommager les baguettes d'étanchéité.

► Ne laissez pas d'objets dépasser du toit ouvrant.

**! REMARQUE** Endommagement du toit ouvrant panoramique par la galerie de toit

Si vous ouvrez le toit ouvrant panoramique lorsqu'une galerie de toit est montée, le toit ouvrant panoramique risque d'être endommagé par la galerie de toit.

► N'ouvrez pas le toit ouvrant panoramique lorsqu'une galerie de toit est montée.

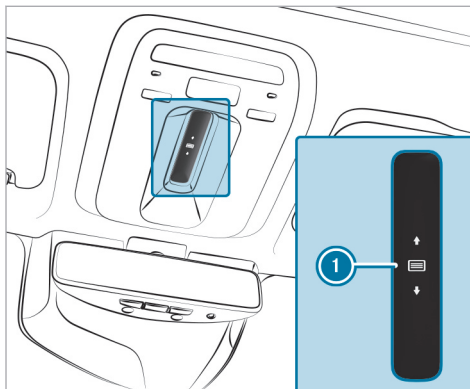

Le panneau de commande ① permet de commander le toit ouvrant et le store pare-soleil.

Le toit ouvrant panoramique peut être commandé uniquement lorsque le store pare-soleil est ouvert.

► **Ouverture :** balayez vers l'arrière sur le panneau de commande ① et maintenez-le appuyé.

► **Fermeture :** balayez vers l'avant sur le panneau de commande ① et maintenez-le appuyé.

► **Soulèvement ou abaissement :** appuyez brièvement sur le panneau de commande ①.

► **Déclenchement du mouvement automatique :** balayez vers l'avant ou l'arrière sur le panneau de commande ①.

► **Interruption du mouvement automatique :** appuyez une nouvelle fois sur le panneau de commande ①. L'ouverture ou la fermeture est alors interrompue.

#### Fonction d'inversion automatique du toit ouvrant

Si un obstacle empêche le toit ouvrant de se fermer complètement, celui-ci se rouvre automatiquement. La fonction d'inversion automatique est uniquement un système d'aide et elle n'est pas en mesure de remplacer votre vigilance.

► Veillez à ce que la zone d'ouverture et les guides de direction soient débarrassés de tout dépôt, par exemple de glace, de neige ou de feuilles.

▶ Lors de la fermeture du toit ouvrant, veillez à ce qu'aucune partie du corps ni aucun objet ne se trouve dans la zone de fermeture.

**⚠ ATTENTION** Risque de coincement malgré la fonction d'inversion

La fonction d'inversion ne réagit pas:

- aux éléments mous, légers et minces (par exemple des doigts)
- à la fin du processus de fermeture
- pendant la réinitialisation.

▶ Veillez à ne pas vous trouver dans la zone de fermeture lors de la fermeture.  
▶ Si quelqu'un est coincé, ôtez immédiatement votre doigt du panneau de commande.

ou

▶ Pendant la fermeture automatique, touchez le panneau de commande.  
Le processus de fermeture s'interrompt.

**Fonction d'inversion automatique du store pare-soleil**

Si un obstacle empêche un store pare-soleil de se fermer complètement, celui-ci se rouvre automatiquement. La fonction d'inversion automatique est uniquement un système d'aide et elle n'est pas en mesure de remplacer votre vigilance.

▶ Veillez à ce que la zone d'ouverture et les guides de direction soient débarrassés de tout dépôt, parexemple de glace, de neige ou de feuilles.

▶ Lors de la fermeture du store pare-soleil, veillez à ce qu'aucune partie du corps ni aucun objet ne se trouve dans la zone de déplacement.

**⚠ ATTENTION** Risque de coincement malgré la fonction d'inversion

La fonction d'inversion ne réagit notamment pas aux éléments mous, légers et minces (des petits doigts, par exemple).

▶ Veillez à ne pas vous trouver dans la zone de déplacement du store pare-soleil lors de sa fermeture.

▶ Si quelqu'un est coincé, relâchez immédiatement le panneau de commande.

ou

▶ Pendant la fermeture automatique, touchez le panneau de commande.  
Le processus de fermeture s'interrompt.

**Fonctions de commande automatique du toit ouvrant**

**i** Le terme «toit ouvrant» désigne le toit ouvrant panoramique.

**Fermeture du toit en cas de pluie pendant la marche**

**Véhicules équipés d'un toit ouvrant panoramique:** lorsque le toit ouvrant est en position soulevée, il s'abaisse automatiquement pendant la marche en cas de pluie.

**Abaissement automatique**

**Véhicules équipés d'un toit ouvrant panoramique:** lorsque vous roulez à vitesse élevée et que l'arrière du toit ouvrant est soulevé, celui-ci

s'abaisse légèrement. Lorsque vous roulez à faible vitesse, il se relève automatiquement.

**⚠ ATTENTION** Risque de coincement dû à l'abaissement automatique du toit ouvrant

Lorsque vous roulez à vitesse élevée et que le toit ouvrant est en position soulevée, sa partie arrière s'abaisse légèrement de manière automatique.

- ▶ Veillez à ce que personne ne passe la main dans la zone de déplacement du toit ouvrant pendant la marche.
- ▶ Si quelqu'un est coincé, touchez le panneau de commande.

### Résolution des problèmes relatifs au toit ouvrant

**⚠ ATTENTION** Risque de coincement, voire danger de mort en cas de nouveau processus de fermeture du toit ouvrant

En cas de nouveau processus de fermeture immédiatement après le blocage ou la réinitialisation,

le toit ouvrant se ferme avec une force plus élevée ou avec la force maximale.

Il y a risque de coincement, voire de danger de mort.

- ▶ Veillez à ne pas vous trouver dans la zone de fermeture.
- ▶ Si quelqu'un est coincé, ôtez immédiatement votre doigt du panneau de commande.

ou

- ▶ Pendant la fermeture automatique, touchez le panneau de commande. Le processus de fermeture s'interrompt.

**Il est impossible de fermer le toit ouvrant et la cause du blocage n'est pas visible.**

**i** Le terme «toit ouvrant» désigne le toit ouvrant panoramique.

Si le toit ouvrant se bloque lors de sa fermeture et se rouvre légèrement:

- ▶ Immédiatement après l'inversion automatique, balayez le panneau de commande (→ page 102) vers le haut et maintenez votre

doigt en position jusqu'à ce que le toit ouvrant soit fermé.

Le toit ouvrant est fermé avec une plus grande force.

Si le toit ouvrant se bloque une nouvelle fois lors de sa fermeture et se rouvre légèrement:

- ▶ Répétez l'étape précédente. Le toit ouvrant est de nouveau fermé avec une plus grande force.

**Le toit ouvrant ou le store pare-soleil s'ouvre ou se ferme uniquement par à-coups.**

- ▶ Réinitialisez le toit ouvrant et le store pare-soleil.

**Réinitialisation du toit ouvrant et du store pare-soleil**

- ▶ Balayez le panneau de commande (→ page 102) vers l'avant et maintenez votre doigt en position autant de fois que nécessaire pour que le toit ouvrant soit complètement ouvert.

- ▶ Balayez le panneau de commande et maintenez votre doigt en position pendant encore 1 seconde.
- ▶ Balayez le panneau de commande et maintenez votre doigt autant de fois que nécessaire pour que le store pare-soleil soit complètement fermé.
- ▶ Balayez le panneau de commande et maintenez votre doigt en position pendant encore 1 seconde.
- ▶ Ouvrez complètement le toit ouvrant avec le mouvement automatique, puis refermez-le.

### Protection antivol

#### Fonctionnement de l'antidémarrage

L'antidémarrage empêche de démarrer le véhicule sans clé valable.

Cela vaut également pour la clé de véhicule digitale.

L'antidémarrage est activé automatiquement lorsque vous arrêtez le véhicule et désactivé lorsque vous mettez le véhicule en marche.

Lorsque vous quittez le véhicule, prenez toujours la clé avec vous et verrouillez le véhicule. Si la clé reste dans le véhicule, n'importe qui peut démarrer le véhicule.

- ① Si le moteur ne démarre pas alors que la batterie de démarrage est chargée, il se peut que l'antidémarrage soit défectueux. Contactez un point de service Mercedes-Benz ou appelez le 1-800-FOR-MERCEdes (aux Etats-Unis) ou le 1-800-387-0100 (au Canada).

#### EDW (alarme antivol et antieffraction)

##### Fonctionnement de l'EDW

Lorsque l'EDW est activée, une alarme optique et une alarme sonore se déclenchent dans les situations suivantes:

- Ouverture d'une porte
- Ouverture du hayon
- Ouverture du capot moteur
- Déclenchement de la protection volumétrique (→ page 108)

- Déclenchement de la protection antisoulèvement (→ page 107)

- ① **Véhicules équipés d'une clé de véhicule digitale :** l'EDW fonctionne avec la clé de véhicule digitale comme avec la clé de véhicule traditionnelle.

L'EDW est activée automatiquement au bout de 10 secondes environ dans les cas suivants:

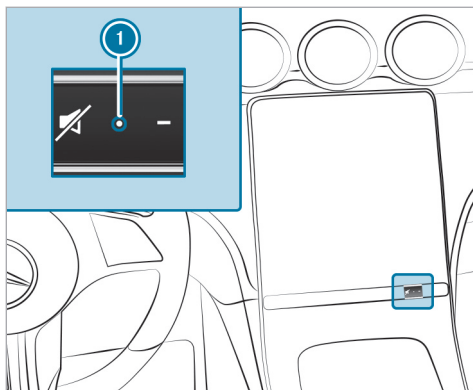

- après le verrouillage avec la clé
- après le verrouillage avec la fonction KEYLESS-GO
- après le verrouillage avec la fonction NFC (véhicules équipés d'une clé de véhicule digitale)



Lorsque l'EDW est activée, le voyant ❶ clignote. L'EDW est désactivée automatiquement dans les cas suivants:

- après le déverrouillage avec la clé (véhicules équipés d'une clé de véhicule digitale)
- après avoir appuyé sur la touche Start/Stop alors que la clé se trouve dans le vide-poches (→ page 189)

#### Arrêt de l'alarme déclenchée par l'EDW

▶ Appuyez sur la touche ,  ou  de la clé.

ou

▶ Appuyez sur la touche Start/Stop alors que la clé se trouve dans le vide-poches (→ page 189).

▶ **Véhicules équipés d'une clé de véhicule digitale:** appuyez sur la touche Start/Stop alors que la clé de véhicule digitale se trouve dans le bac de rangement (→ page 188).

#### Arrêt de l'alarme avec la fonction KEYLESS-GO:

▶ Saisissez la poignée de porte extérieure avec la clé à l'extérieur du véhicule. La distance entre la clé et le véhicule ne doit pas être supérieure à 3 ft (1 m).

Cela vaut également pour la clé de véhicule digitale.

#### Fonctionnement de la protection antisoulèvement

❶ Cette fonction peut ne pas être disponible dans tous les pays.

Lorsqu'un changement de l'inclinaison du véhicule est détecté alors que la protection antisoulèvement est activée, une alarme optique et une alarme sonore se déclenchent.

La protection antisoulèvement est activée automatiquement au bout de 60 secondes environ:

- après le verrouillage avec la clé
  - après le verrouillage avec la fonction KEYLESS-GO
- Cela vaut également pour la clé de véhicule digitale.
- après le verrouillage avec la fonction NFC (véhicules équipés d'une clé de véhicule digitale)

La protection antisoulèvement est activée uniquement si les éléments suivants sont fermés:

- Portes
- Hayon

La protection antisoulèvement est désactivée automatiquement:

- après avoir appuyé sur la touche  ou  de la clé
- après avoir appuyé sur la touche Start/Stop alors que la clé se trouve dans le vide-poches (→ page 189)
- après avoir appuyé sur la touche Start/Stop alors que la clé de véhicule digitale se trouve dans le bac de rangement (**véhicules équipés d'une clé de véhicule digitale**) (→ page 188)
- après le déverrouillage avec la fonction KEYLESS-GO  
Cela vaut également pour la clé de véhicule digitale.
- après le déverrouillage avec la fonction NFC (**véhicules équipés d'une clé de véhicule digitale**)

- lorsque vous utilisez la fonction HANDS-FREE ACCESS

Informations sur la détection de collision lorsque le véhicule est garé (→ page 249).

### Activation et désactivation de la protection anti-soulèvement

Système multimédia:

- ↳  » Réglages » Véhicule
- » Ouverture/fermeture
- » Protection du véhicule
- ▶ Activez ou désactivez **Protection antisoulèv..**

La protection antisoulèvement est réactivée dans les situations suivantes:

- Le véhicule est de nouveau déverrouillé.
- Une porte est ouverte.
- Le véhicule est de nouveau verrouillé.

### Fonctionnement de la protection volumétrique

 Cette fonction peut ne pas être disponible dans tous les pays.

Si la protection volumétrique est activée, une alarme optique et une alarme sonore se déclenchent lorsqu'un mouvement est détecté dans l'habitacle.

La protection volumétrique est activée automatiquement au bout de 10 secondes environ:

- après le verrouillage avec la clé
- après le verrouillage avec la fonction KEYLESS-GO  
Cela vaut également pour la clé de véhicule digitale.
- après le verrouillage avec la fonction NFC (**véhicules équipés d'une clé de véhicule digitale**)

La protection volumétrique est activée uniquement si les éléments suivants sont fermés:

- Portes
- Hayon

La protection volumétrique est désactivée automatiquement:

- après avoir appuyé sur la touche  ou  de la clé
- après avoir appuyé sur la touche Start/Stop alors que la clé se trouve dans le vide-poches (→ page 189)
- après avoir appuyé sur la touche Start/Stop alors que la clé de véhicule digitale se trouve dans le bac de rangement (**véhicules équipés d'une clé de véhicule digitale**) (→ page 188)
- après le déverrouillage avec la fonction KEYLESS-GO  
Cela vaut également pour la clé de véhicule digitale.
- après le déverrouillage avec la fonction NFC (**véhicules équipés d'une clé de véhicule digitale**)
- lorsque vous utilisez la fonction HANDS-FREE ACCESS

Un déclenchement intempestif de l'alarme peut se produire dans les situations suivantes:

- Objets mobiles à l'intérieur de l'habitacle (une mascotte, par exemple)
- Vitre latérale ouverte
- Toit ouvrant panoramique ouvert

### Activation et désactivation de la protection volumétrique

Système multimédia:

- ↳  » Réglages » Véhicule
- » Ouverture/fermeture
- » Protection du véhicule

▶ Activez ou désactivez **Protection volumétrique**.

La protection volumétrique est réactivée dans les situations suivantes:

- Le véhicule est de nouveau déverrouillé.
- Une porte est ouverte.
- Le véhicule est de nouveau verrouillé.

### Remarques relatives à la position assise correcte du conducteur

**⚠ ATTENTION** Risque d'accident en cas de modification des réglages du véhicule pendant la marche

Vous risquez de perdre le contrôle du véhicule dans les situations suivantes en particulier:

- si vous réglez le siège conducteur, l'appuie-tête, le volant ou le rétroviseur pendant la marche
- si vous bouclez votre ceinture de sécurité pendant la marche

▶ Avant de démarrer le véhicule, réglez en particulier le siège conducteur, l'appuie-tête, le volant et le rétroviseur, et bouclez votre ceinture de sécurité.

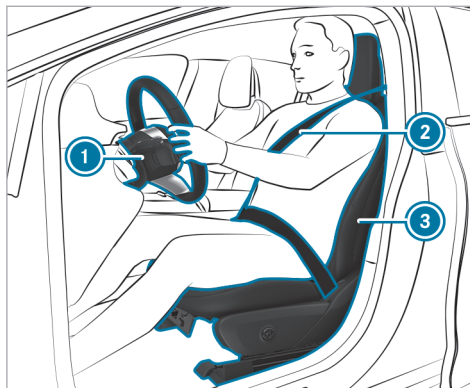

Tenez compte des remarques suivantes lorsque vous réglez le volant ①, la ceinture de sécurité ② et le siège conducteur ③ :

- Vous êtes assis en tenant compte des points suivants le plus loin possible de l'airbag conducteur.
- Vous adoptez une position assise droite.

- Vos cuisses sont légèrement soutenues par le coussin d'assise.
- Vos jambes ne sont pas complètement tendues et vous pouvez enfoncer aisément les pédales.
- Votre tête est soutenue à hauteur des yeux et repose au centre de l'appuie-tête.
- Vos bras sont légèrement pliés lorsque vous tenez le volant.
- Vos jambes peuvent bouger librement.
- Vous pouvez voir parfaitement tous les affichages sur l'écran conducteur.
- Vous avez une bonne vue d'ensemble de la circulation.
- Tenez compte des remarques relatives au bouclage correct de la ceinture de sécurité (→ page 45).



### Remarques relatives aux poignées de maintien

**⚠ ATTENTION** Risque de blessure dû à une charge trop importante des poignées de maintien

Si vous vous accrochez de tout votre poids à la poignée de maintien ou tirez dessus brusquement, la poignée de maintien peut être endommagée ou se défaire de son point d'ancrage. Vous risquez ainsi de vous blesser.

- ▶ N'utilisez les poignées de maintien que pour vous stabiliser en position assise ou pour monter et descendre plus facilement.

### Sièges

#### Adaptation du siège avant à réglage manuel et électrique

**⚠ ATTENTION** Risque de coincement en cas de réglage des sièges par des enfants

Si des enfants règlent les sièges, ils risquent de se coincer, notamment lorsqu'ils sont sans surveillance.

- ▶ Lorsque vous quittez le véhicule, prenez toujours la clé avec vous et verrouillez le véhicule.
- ▶ Ne laissez jamais des enfants sans surveillance à l'intérieur du véhicule.

Vous pouvez régler les sièges lorsque le véhicule est arrêté.

**⚠ ATTENTION** Risque de coincement lors du réglage des sièges

Lorsque vous réglez un siège, vous risquez de vous coincer ou de coincer un occupant du

véhicule, p. ex. au niveau de la glissière de guide d'assise.

- ▶ Assurez-vous lors du réglage d'un siège que personne ne se trouve dans l'espace de manœuvre du siège et ne se coince une partie du corps.

Respectez les consignes de sécurité relatives aux «Airbags» et au «Transport des enfants».

**⚠ ATTENTION** Risque d'accident dû à un siège conducteur non verrouillé

Le siège conducteur peut se déplacer de manière inopinée pendant la marche.

Vous risquez de perdre le contrôle du véhicule.

- ▶ Assurez-vous toujours que le siège conducteur est verrouillé avant de démarrer le véhicule.

**⚠ ATTENTION** Risque d'accident en cas de modification des réglages du véhicule pendant la marche

Vous risquez de perdre le contrôle du véhicule dans les situations suivantes en particulier:

- si vous réglez le siège conducteur, l'appuie-tête, le volant ou le rétroviseur pendant la marche
  - si vous bouclez votre ceinture de sécurité pendant la marche
- ▶ Avant de démarrer le véhicule, réglez en particulier le siège conducteur, l'appuie-tête, le volant et le rétroviseur, et bouclez votre ceinture de sécurité.

**⚠ ATTENTION** Risque de coincement dû à un manque de vigilance lors du réglage de la hauteur de siège

Si vous manquez de vigilance lors du réglage de la hauteur de siège, vous risquez de vous coincer ou de coincer les autres occupants du

véhicule et, ce faisant, de vous blesser ou de blesser les autres occupants.

En particulier les enfants risquent d'actionner involontairement les touches pour le réglage électrique de siège et d'être coincés.

- ▶ Veillez à ce qu'il n'y ait ni main ni aucune autre partie du corps sous le mécanisme à levier du système de réglage de siège lorsque vous déplacez le siège.

**⚠ ATTENTION** Risque de blessure dû à des appuie-tête non posés ou mal réglés

Il y a un risque de blessure accru au niveau de la tête et de la nuque, par exemple en cas d'accident ou de freinage brutal si les appuie-tête ne sont pas montés ou s'ils sont mal réglés!

- ▶ Roulez toujours avec les appuie-tête posés.
- ▶ Avant de prendre la route, veillez pour chaque occupant du véhicule à ce que la tête soit soutenue à hauteur des yeux et repose au centre de l'appuie-tête.

Le réglage de l'approche des appuie-tête vous permet de régler l'appuie-tête de manière à ce qu'il soit le plus près possible de l'arrière de votre crâne.

**⚠ ATTENTION** Risque de blessure ou danger de mort dû à une mauvaise position du siège

La ceinture de sécurité ne peut pas offrir la protection prévue si le dossier ne se trouve pas presque à la verticale.

Vous risquez notamment de glisser sous la ceinture de sécurité et de vous blesser.

- ▶ Réglez le siège correctement avant de prendre la route.
- ▶ Veillez toujours à ce que le dossier se trouve presque à la verticale et que la partie supérieure de la sangle d'épaule passe sur le milieu de l'épaule.

**⚠ ATTENTION** Risque de blessure ou danger de mort dû à des objets se trouvant sous le siège passager

Les objets coincés sous le siège passager peuvent interférer avec le fonctionnement de la désactivation automatique de l'airbag passager ou endommager le système.

- ▶ Ne rangez pas d'objets sous le siège passager.
- ▶ Lorsque le siège passager est occupé, assurez-vous qu'aucun objet n'est coincé sous le siège passager.

**! REMARQUE** Endommagement des sièges lors du réglage

Les sièges risquent d'être endommagés par des objets lors de leur réglage.

- ▶ Lorsque vous réglez les sièges, assurez-vous que l'espace jambes sous et derrière les sièges n'est pas encombré par des objets.

**! REMARQUE** Endommagement de l'habillement de toit lors du réglage

L'habillement de toit risque d'être endommagé lors du réglage des sièges avant.

- ▶ Réglez les appuie-tête avant de régler la hauteur des sièges correspondants.

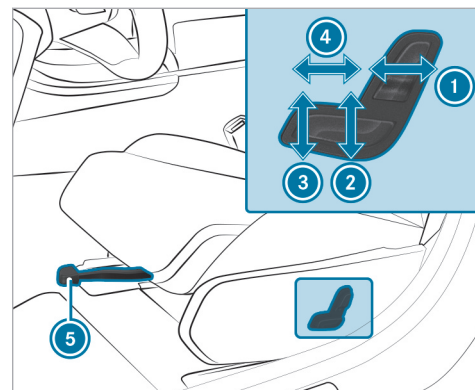

- ① Inclinaison de dossier
- ② Hauteur de siège
- ③ Inclinaison d'assise
- ④ Profondeur d'assise
- ⑤ Approche de siège

▶ **Réglage de l'approche de siège** : soulevez le levier ⑤ et déplacez le siège jusqu'à la position souhaitée.

▶ Assurez-vous que le siège est verrouillé.

### Adaptation du siège avant à réglage entièrement électrique

Les contacteurs pour le réglage des sièges sont fixes. Par conséquent, aucun signal de retour direct n'est émis sur le contacteur pendant que vous appuyez dessus. Le signal de retour s'effectue uniquement par le déplacement du siège.

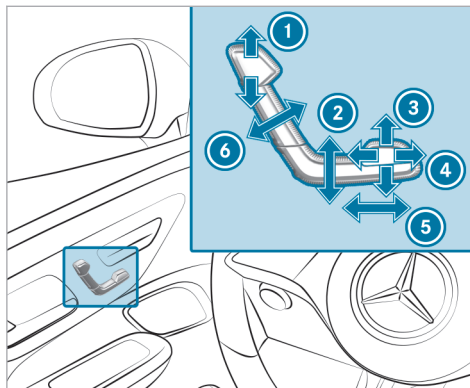

- ① Hauteur d'appui-tête
- ② Hauteur de siège
- ③ Inclinaison d'assise
- ④ Profondeur d'assise
- ⑤ Approche de siège
- ⑥ Inclinaison de dossier

▶ Mémorisez les réglages avec la fonction mémoire (→ page 126).

ⓘ Lorsque vous réglez la hauteur de siège ou l'approche de siège, la hauteur d'appui-tête est préréglée automatiquement.

### Réglage du soutien lombaire à 4 réglages

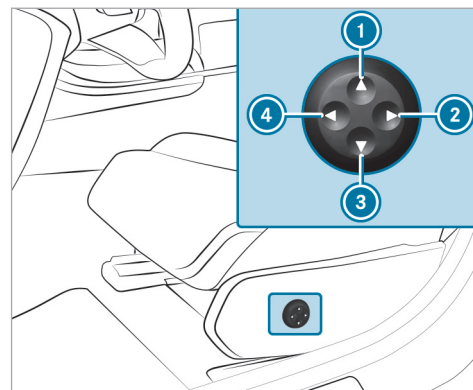

- ① Plus haut
- ② Moins prononcé

③ Plus bas

④ Plus prononcé

- ▶ Réglez le galbe du dossier avec les touches  
① à ④.

## Appuie-tête

### ■ Réglage des appuie-tête des sièges avant

**⚠ ATTENTION** Risque d'accident en cas de modification des réglages du véhicule pendant la marche

Vous risquez de perdre le contrôle du véhicule dans les situations suivantes en particulier:

- si vous réglez le siège conducteur, l'appuie-tête, le volant ou le rétroviseur pendant la marche
- si vous bouclez votre ceinture de sécurité pendant la marche

- ▶ Avant de démarrer le véhicule, réglez en particulier le siège conducteur, l'appuie-

tête, le volant et le rétroviseur, et bouclez votre ceinture de sécurité.

**⚠ ATTENTION** Risque de blessure dû à des appuie-tête mal réglés

Il y a un risque de blessure accru à la tête et à la nuque, par exemple en cas d'accident ou de freinage brutal si les appuie-tête sont mal réglés!

- ▶ Avant de prendre la route, veillez pour chaque occupant du véhicule à ce que la tête soit soutenue à hauteur des yeux et repose au centre de l'appuie-tête.

Le réglage de l'approche des appuie-tête vous permet de régler l'appuie-tête de manière à ce qu'il soit le plus près possible de l'arrière de votre crâne.

### Sièges à réglage manuel et électrique

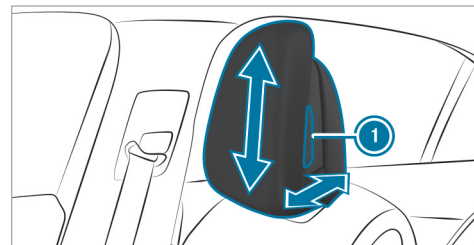

- ▶ Saisissez l'appuie-tête des 2 côtés et appuyez sur le bouton de déverrouillage ①.
- ▶ **Déplacement vers l'avant ou vers l'arrière :** tirez l'appuie-tête vers l'avant ou poussez-le vers l'arrière.
- ▶ **Déplacement vers le haut ou vers le bas :** poussez l'appuie-tête vers le haut ou vers le bas.
- ▶ Relâchez le bouton de déverrouillage ①.

### Sièges à réglage électrique

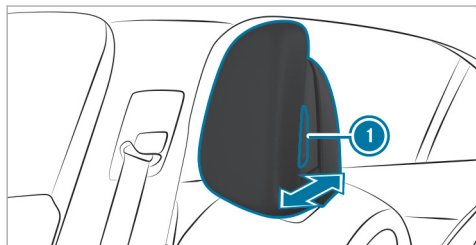

▶ Saisissez l'appuie-tête des 2 côtés et appuyez sur le bouton de déverrouillage ①.

▶ **Déplacement vers l'avant ou vers l'arrière:** tirez l'appuie-tête vers l'avant ou poussez-le vers l'arrière.

▶ Relâchez le bouton de déverrouillage ①.

▶ **Déplacement vers le haut ou vers le bas:** réglez l'appuie-tête au moyen des touches qui se trouvent sur l'unité de commande sur la porte (→ page 114).

### ■ Réglage manuel des appuie-tête des sièges arrière

① Relevez tous les appuie-tête au moins jusqu'au premier cran, même dans la position du siège la plus verticale (position de chargement) (→ page 134). Si un appuie-tête se trouve dans la position la plus basse, non verrouillée, le siège correspondant ne doit pas être utilisé.

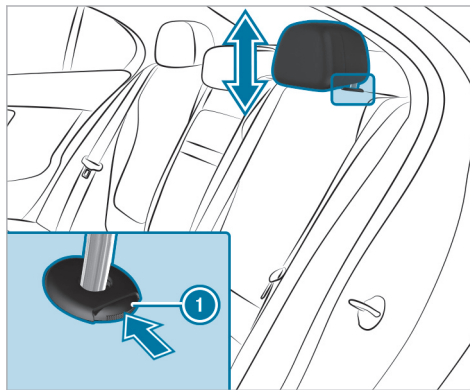

▶ **Plus haut:** appuyez sur le bouton de déverrouillage ① dans le sens de la flèche et tirez l'appuie-tête vers le haut jusqu'à ce qu'il se verrouille.

▶ **Plus bas:** poussez sur le bouton de déverrouillage ① dans le sens de la flèche et abaissez l'appuie-tête jusqu'à ce qu'il se verrouille.

## Dépose et pose des appuie-tête des sièges arrière

### Dépose

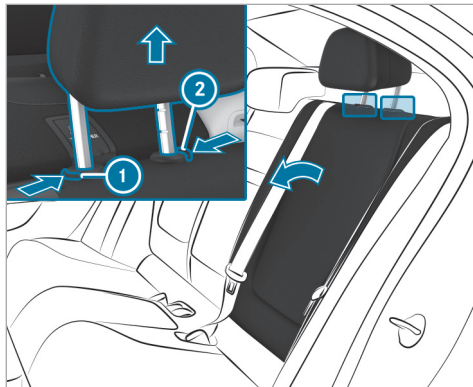

- ▶ Déverrouillez le dossier de la banquette arrière et basculez-le légèrement vers l'avant (→ page 132).

- ▶ Appuyez sur le bouton de déverrouillage ② et tirez l'appuie-tête vers le haut jusqu'en butée. Le bouton de déverrouillage ① sort.
- ▶ Appuyez simultanément sur les 2 boutons de déverrouillage ① et ② dans le sens de la flèche et retirez l'appuie-tête.
- ▶ Rabattez le dossier de la banquette arrière jusqu'à ce qu'il s'encliquette.

### Pose

- ▶ Déverrouillez le dossier de la banquette arrière et basculez-le légèrement vers l'avant (→ page 132).
- ▶ Mettez l'appuie-tête en place de manière à ce que la tige avec les crans se trouve à gauche, vu dans le sens de la marche.
- ▶ Enfoncez l'appuie-tête jusqu'à ce qu'il s'enclenche.
- ▶ Rabattez le dossier de la banquette arrière jusqu'à ce qu'il s'encliquette.

## Configuration des réglages de siège

Système multimédia:

→  ► Confort ► Siège

### Réglage des coussins d'air

- ▶ Réglez les coussins d'air pour **Soutien lombaire** ou **Joues latérales** dans le menu correspondant.

## Réglage de l'adaptation automatique des sièges

**⚠ ATTENTION** Risque de coincement lors du réglage du siège conducteur après sélection d'un profil conducteur

La sélection d'un profil utilisateur peut déclencher le réglage du siège conducteur sur la position mémorisée pour ce profil utilisateur. Vous ou d'autres occupants du véhicule pourriez alors être blessés.

- ▶ Veillez à ce que personne ne se trouve dans la zone de déplacement du siège pendant le réglage du siège conducteur

par l'intermédiaire du système multimédia.

Si une personne risque d'être coincée, interrompez immédiatement la procédure de réglage:

▶ a) Appuyez brièvement sur le message d'alerte sur l'écran central.

ou

▶ b) Appuyez sur l'une des touches de position de la fonction mémoire ou actionnez un contacteur de réglage du siège de la porte conducteur. La procédure de réglage s'arrête.

Système multimédia:

→  ▶ Confort ▶ Siège  
▶ Positionn. autom. du siège

### Adaptation manuelle de la position du siège conducteur et du volant à la taille de la personne

Sur la base de la taille du conducteur, le véhicule calcule la position adéquate du siège conducteur et du volant et la règle directement.

▶ Réglez l'unité de mesure : sélectionnez **cm** ou **ft/in**.

▶ Réglez la taille sur la graduation.

▶ Sélectionnez **Lancer le positionnement**.

La position du siège conducteur et du volant est adaptée à la taille réglée de la personne.

❶ Vous pouvez également effectuer les réglages sur votre profil utilisateur via le compte utilisateur Mercedes me. La synchronisation des profils enregistrés dans le véhicule et des profils paramétrés dans Mercedes me connect permet d'appliquer ces réglages à votre véhicule.

❷ Vous pouvez modifier la position du siège conducteur et la position du volant réglées par le véhicule en utilisant les touches de commande (→ page 111). Vous pouvez régler le rétroviseur extérieur à l'aide du contacteur de commande (→ page 164).

### Vue d'ensemble des programmes de massage

• **Massage Classic**: massage relaxant du dos.

- **Massage Mobilizing**: massage tonifiant grâce à des ondes massantes allant du bas vers le haut. Peut favoriser une respiration plus lente et profonde. Ainsi, l'alimentation en oxygène des cellules et du cerveau est améliorée.
- **Massage Activating**: stimulation de la circulation grâce à des ondes massantes allant du bas vers le haut.
- **Massage Relaxing**: massage relaxant du dos par mouvements de vague ascendants suivi d'effleurages.
- **Vagues profondes**: les mouvements ondulatoires du coussin d'assise peuvent favoriser la circulation sanguine et le métabolisme dans le bas du dos et les jambes.
- **Workout en profondeur**: les mouvements ondulatoires du coussin d'assise sont associés à des mouvements ondulatoires provenant du dossier et peuvent favoriser la circulation sanguine et le métabolisme dans le bas du dos, les fesses et les jambes.



❶ Les programmes **Vagues profondes** et **Workout en profondeur** sont disponibles uniquement pour le siège conducteur.



### Sélection du programme de massage pour les sièges avant

Système multimédia:

→  » Confort

- ▶ Sélectionnez **Massage**.
- ▶ Sélectionnez le programme de massage souhaité (→ page 118).
- ▶ Démarrez le programme pour le siège souhaité avec .
- ▶ **Réglage de l'intensité du massage**: activez ou désactivez **Intense**.
- ▶ **Arrêt du massage**: sélectionnez .

 La disponibilité de cette fonction dépend de l'équipement du véhicule.

### Remise à zéro des réglages de siège

Système multimédia:

→  » Confort » Siège

- ▶ Sélectionnez **Réinitialiser**.
- ▶ Sélectionnez  pour le siège souhaité.

### Mise en marche et arrêt du chauffage de siège

 **ATTENTION** Risque de brûlure en cas de mise en marche répétée du chauffage de siège

Si vous mettez le chauffage de siège en marche de manière répétée, le coussin d'assise et le rembourrage de dossier peuvent devenir très chauds.

En cas de sensibilité limitée à la température ou de possibilité de réaction limitée vis-à-vis de températures élevées en particulier, cela peut avoir des effets néfastes sur la santé ou même provoquer des blessures semblables à des brûlures.

- ▶ Ne mettez pas le chauffage de siège en marche de manière répétée.

Pour éviter une surchauffe, le chauffage de siège peut se désactiver momentanément après une remise en marche répétée.

 **REMARQUE** Endommagement des sièges par des objets ou documents lorsque le chauffage de siège est en marche

Lorsque le chauffage de siège est en marche, de la chaleur peut s'accumuler à cause d'objets ou de documents posés sur les sièges (coussins d'assise ou sièges enfant, par exemple). La surface d'assise risque alors d'être endommagée.

- ▶ Assurez-vous qu'aucun objet ou document ne se trouve sur les sièges lorsque le chauffage de siège est en marche.

#### Conditions requises

- L'alimentation en tension est établie.



▶ Appuyez sur la touche ① du siège correspondant autant de fois qu'il est nécessaire pour atteindre le niveau de chauffage souhaité. En fonction du niveau de chauffage, 1 à 3 voyants s'allument. Lorsque tous les voyants sont éteints, cela signifie que le chauffage de siège est arrêté.

① Le chauffage de siège réduit automatiquement la puissance en passant d'un niveau de

chauffage au suivant après 8, 10 et 20 minutes jusqu'à l'arrêt complet du chauffage de siège.

① Si vous coupez puis rétablissez l'alimentation en tension dans les 20 minutes qui suivent, le dernier réglage du chauffage de siège du siège conducteur reste activé.

#### Mise en marche et arrêt de la ventilation de siège

##### Conditions requises

- L'alimentation en tension est établie.

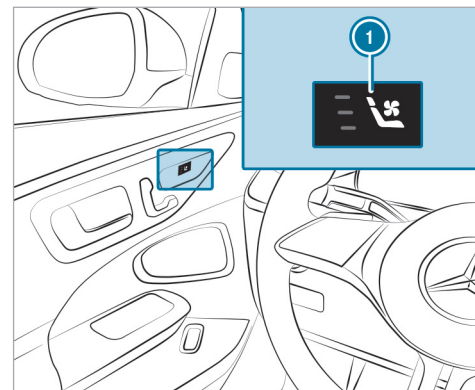

▶ Appuyez sur la touche ① du siège correspondant autant de fois qu'il est nécessaire pour atteindre la vitesse de soufflante souhaitée. En fonction de la vitesse de soufflante, 1 à 3 voyants s'allument. Lorsque tous les voyants sont éteints, cela signifie que la ventilation de siège est arrêtée.

- ❗ Si vous coupez puis rétablissez l'alimentation en tension dans les 20 minutes qui suivent, le dernier réglage de la ventilation de siège du siège conducteur reste activé.

## Volant

### Réglage manuel du volant

- ⚠ **ATTENTION** Risque d'accident en cas de modification des réglages du véhicule pendant la marche

Vous risquez de perdre le contrôle du véhicule dans les situations suivantes en particulier:

- si vous réglez le siège conducteur, l'appuie-tête, le volant ou le rétroviseur pendant la marche
  - si vous bouclez votre ceinture de sécurité pendant la marche
- ▶ Avant de démarrer le véhicule, réglez en particulier le siège conducteur, l'appuie-tête, le volant et le rétroviseur, et bouclez votre ceinture de sécurité.

- ⚠ **ATTENTION** Risque de coincement en cas de réglage du volant par des enfants

Si des enfants règlent le volant, ils risquent de se coincer.

- ▶ Ne laissez jamais des enfants sans surveillance à l'intérieur du véhicule.
- ▶ Lorsque vous quittez le véhicule, prenez toujours la clé avec vous et verrouillez le véhicule.

## Déverrouillage

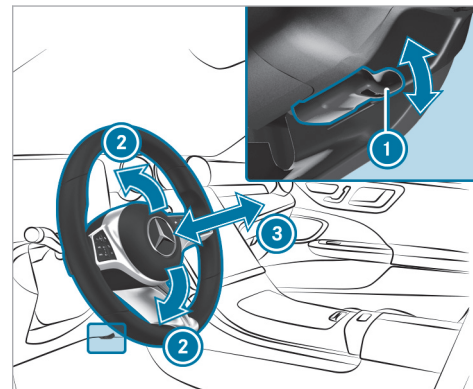

- ▶ Abaissez complètement le levier de déverrouillage ①.
- ▶ Réglez la hauteur ② et la distance ③ par rapport au volant.

### Verrouillage

- ▶ Relevez complètement le levier de déverrouillage ①.
- ▶ Essayez de déplacer le volant pour vérifier que la colonne de direction est bien verrouillée.

### Réglage électrique du volant

**⚠ ATTENTION** Risque d'accident en cas de modification des réglages du véhicule pendant la marche

Vous risquez de perdre le contrôle du véhicule dans les situations suivantes en particulier:

- si vous réglez le siège conducteur, l'appuie-tête, le volant ou le rétroviseur pendant la marche
- si vous bouclez votre ceinture de sécurité pendant la marche
- ▶ Avant de démarrer le véhicule, réglez en particulier le siège conducteur, l'appuie-tête, le volant et le rétroviseur, et bouclez votre ceinture de sécurité.

**⚠ ATTENTION** Risque de coincement en cas de réglage du volant par des enfants

Si des enfants règlent le volant, ils risquent de se coincer.

- ▶ Ne laissez jamais des enfants sans surveillance à l'intérieur du véhicule.
- ▶ Lorsque vous quittez le véhicule, prenez toujours la clé avec vous et verrouillez le véhicule.

Cela vaut également pour la clé de véhicule digitale. Vous pouvez régler le volant lorsque l'alimentation en tension est coupée.

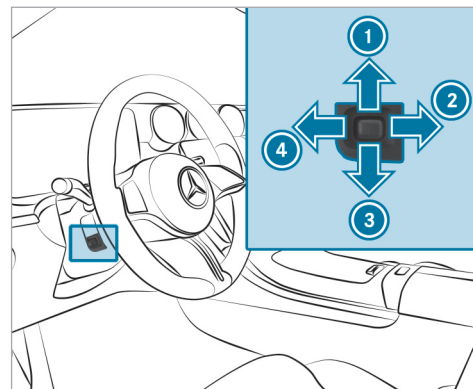

- ① Réglage vers le haut
- ② Réglage vers l'arrière
- ③ Réglage vers le bas
- ④ Réglage vers l'avant

▶ Mémorisez les réglages avec la fonction mémoire (→ page 126).

## Découplage du chauffage du volant et du chauffage de siège

### Conditions requises

- L'alimentation en tension est établie ou le véhicule est en marche.
- Le chauffage du volant et le chauffage de siège sont couplés.

Système multimédia:

**Confort** ►► **Siège**  
 ►► **Réglages du chauffage**

La fonction est activée par défaut et le chauffage du volant s'active ou se désactive automatiquement lorsque le chauffage de siège est mis en marche ou arrêté.

- Appuyez sur **Chauffage du volant également**. Le chauffage du volant est découplé du chauffage de siège.

## Aide à la montée et à la descente

### Fonctionnement de l'aide à la montée et à la descente

**⚠ ATTENTION** Risque d'accident lors du démarrage pendant la procédure de réglage de l'aide à la montée et à la descente

Vous risquez de perdre le contrôle du véhicule.

- Attendez toujours que la procédure de réglage soit terminée avant de démarrer.

**⚠ ATTENTION** Risque de coincement lors de la procédure de réglage de l'aide à la montée et à la descente

Il existe un risque de coincement pour vous et les autres occupants du véhicule, en particulier les enfants.

- Assurez-vous que personne ne se trouve dans l'espace de manœuvre du volant et

du siège conducteur et ne se coince une partie du corps.

En cas de risque de coincement par le volant:

- Actionnez le levier de réglage du volant. La procédure de réglage s'arrête.

En cas de risque de coincement par le siège conducteur:

- Appuyez sur les contacteurs de réglage de siège. La procédure de réglage s'arrête.
- Ne laissez jamais des enfants sans surveillance à l'intérieur du véhicule.
- Lorsque vous quittez le véhicule, prenez toujours la clé avec vous et verrouillez le véhicule.

**Véhicules avec fonction mémoire :** vous pouvez stopper la procédure de réglage en appuyant sur une des touches de position mémoire de la fonction mémoire.

**⚠ ATTENTION** Risque de coincement en cas d'activation de l'aide à la montée et à la descente par des enfants

Si des enfants activent l'aide à la montée et à la descente, il risquent de se coincer, notamment s'ils sont sans surveillance.

- ▶ Ne laissez jamais des enfants sans surveillance à l'intérieur du véhicule.
- ▶ Lorsque vous quittez le véhicule, prenez toujours la clé avec vous et verrouillez le véhicule.

Pour pouvoir utiliser l'aide à la montée et à la descente, l'adaptation automatique des sièges doit être activée (→ page 117).

Lorsque l'aide à la montée et à la descente est activée, le volant et le siège conducteur se déplacent comme suit:

- Le volant se déplace vers le haut.
- Le siège conducteur avance ou recule dans une position idéale pour la montée ou la descente.

Cela se produit dans les situations suivantes:

- Vous coupez le contact du véhicule alors que la porte conducteur est ouverte.
- Vous ouvrez la porte conducteur alors que le contact du véhicule est coupé.

**i** Le volant se déplace alors vers le haut uniquement s'il ne se trouve pas déjà en butée supérieure. Le siège conducteur avance ou recule uniquement s'il ne se trouve pas déjà dans la position idéale pour la montée ou la descente.

Le volant et le siège conducteur reprennent la dernière position de marche dans les cas suivants:

- Vous établissez l'alimentation en tension ou mettez le contact du véhicule alors que la porte conducteur est fermée.
- Vous fermez la porte conducteur alors que le véhicule est en marche.

La dernière position de marche est mémorisée dans les cas suivants:

- Vous arrêtez le véhicule.

- **Véhicules avec fonction mémoire :** vous appelez les réglages de siège à l'aide de la fonction mémoire.
- **Véhicules avec fonction mémoire :** vous enregistrez les réglages de siège à l'aide de la fonction mémoire.

**Véhicules avec fonction mémoire :** si vous appuyez sur une des touches de position mémoire de la fonction mémoire, la procédure de réglage est interrompue.

### Réglage de l'aide à la montée et à la descente

#### Conditions requises

- L'adaptation automatique des sièges est activée (→ page 117).

Système multimédia:

→  **▶▶ Réglages ▶▶ Véhicule**  
**▶▶ Aide montée/descente**

**▶** Sélectionnez **Volant et siège, Volant uniquement** ou **Désactivé**.

- ❗ Si vous utilisez un profil utilisateur personnalisé, cette information est utilisée pour assurer l'aide à la montée et à la descente. Le siège conducteur et le volant se mettent alors automatiquement dans la position adéquate.

## Fonction mémoire

### Fonctionnement de la fonction mémoire

- ⚠ **ATTENTION** Risque d'accident dû à l'utilisation de la fonction mémoire pendant la marche

Si vous utilisez la fonction mémoire côté conducteur pendant la marche, les mouvements que vous faites pour le réglage peuvent vous faire perdre le contrôle du véhicule.

- ▶ Utilisez la fonction mémoire côté conducteur uniquement lorsque le véhicule est à l'arrêt.

- ⚠ **ATTENTION** Risque de coincement en cas de réglage du siège avec la fonction mémoire

Lorsque la fonction mémoire règle le siège, vous ou d'autres occupants du véhicule, en particulier des enfants, risquez d'être coincés.

- ▶ Assurez-vous lors de la procédure de réglage de la fonction mémoire que personne ne se trouve dans l'espace de manœuvre du siège ou du volant et ne se coince une partie du corps.
- ▶ Si quelqu'un est coincé, actionnez immédiatement une touche de position mémoire ou un contacteur de réglage des sièges.  
La procédure de réglage s'arrête.

- ⚠ **ATTENTION** Risque de coincement en cas d'activation de la fonction mémoire par des enfants

Si des enfants activent la fonction mémoire, il risquent de se coincer, notamment s'ils sont sans surveillance.

- ▶ Ne laissez jamais des enfants sans surveillance à l'intérieur du véhicule.
- ▶ Lorsque vous quittez le véhicule, prenez toujours la clé avec vous et verrouillez le véhicule.

Vous pouvez utiliser la fonction mémoire lorsque le véhicule est arrêté.

La fonction mémoire vous permet de mémoriser et de rappeler les réglages de siège pour 3 personnes différentes au maximum.

Vous pouvez mémoriser les réglages suivants des sièges avant:

- Position du siège, du dossier et de l'appuie-tête et galbe du dossier dans la zone lombaire
- Chauffage de siège: répartition du chauffage au niveau du coussin d'assise et du dossier
- Côté conducteur: position du volant, position du rétroviseur extérieur côté conducteur et côté passager

## Utilisation de la fonction mémoire

### Mémorisation

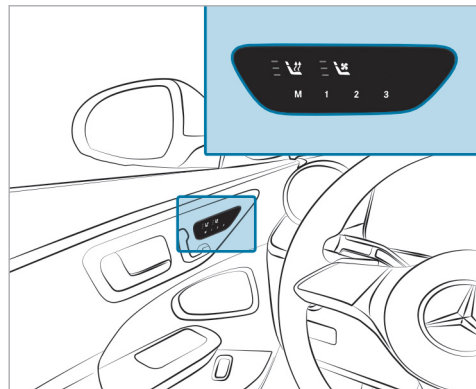

- ▶ Réglez le siège avant, le volant, l'affichage tête haute et les rétroviseurs extérieurs dans la position souhaitée.
- ▶ Appuyez sur la touche de mémorisation des réglages **M**, puis relâchez-la.

- ▶ Appuyez sur l'une des touches de position mémoire **1**, **2** ou **3** dans les 3 secondes qui suivent. Un signal sonore retentit. Les réglages sont mémorisés.
- ▶ **Rappel**: appuyez sur la touche de position mémoire **1**, **2** ou **3**. La position mémorisée est reprise. Lorsque vous relâchez la touche, le siège avant, les rétroviseurs extérieurs, l'affichage tête haute et la colonne de direction continuent automatiquement à reprendre la position mémorisée.

### Possibilités de rangement

### Remarques relatives au chargement du véhicule

**▲ DANGER** Risque d'intoxication dû aux gaz d'échappement

Les moteurs thermiques dégagent des gaz d'échappement toxiques, tels que du monoxyde de carbone. Si le hayon est ouvert alors que le moteur tourne, des gaz d'échappement peuvent pénétrer dans l'habitacle, notamment pendant la marche.

- ▶ Arrêtez toujours le moteur avant d'ouvrir le hayon.
- ▶ Ne roulez jamais avec le hayon ouvert.

Les objets qui se trouvent dans la zone de déploiement d'un airbag peuvent entraver le fonctionnement correct de l'airbag. Tenez compte pour cela des remarques relatives aux airbags (→ page 61).

**▲ ATTENTION** Risque de blessure dû à des objets non arrimés dans le véhicule

Si des objets, des bagages ou une partie du chargement ne sont pas arrimés du tout ou sont mal arrimés, ils risquent de glisser, se renverser ou être projetés et ainsi de heurter les occupants du véhicule.

Il y a risque de blessure, en particulier lors d'un freinage ou d'un changement brusque de direction.

- ▶ Rangez toujours les objets de manière à ce qu'ils ne puissent pas être projetés.



- ▶ Avant de prendre la route, arrimez les objets, les bagages ou le chargement afin d'empêcher tout glissement ou basculement.

**⚠ ATTENTION** Risque de blessure dû au rangement inapproprié d'objets

Si vous rangez des objets de manière inappropriée dans l'habitacle du véhicule, ceux-ci peuvent glisser ou être projetés et ainsi heurter les occupants du véhicule. Par ailleurs, les porte-gobelets, les bacs de rangement ouverts et les réceptacles de téléphone portable pourraient, en cas d'accident, ne pas retenir les objets qui s'y trouvent.

Il y a risque de blessure, en particulier lors d'un freinage ou d'un changement brusque de direction.

- ▶ Rangez toujours les objets de manière à ce qu'ils ne puissent pas être projetés dans ces situations ou dans des situations similaires.
- ▶ Veillez toujours à ce qu'aucun objet ne dépasse des bacs de rangement, des

filets à bagages ou des filets de rangement.

- ▶ Fermez les bacs de rangement verrouillables avant de prendre la route.
- ▶ Rangez et arrimez toujours les objets lourds, durs, pointus, tranchants, fragiles ou volumineux dans le compartiment de chargement.

**⚠ ATTENTION** Risque d'accident dû à des objets se trouvant sur le plancher côté conducteur et côté passager

Les objets se trouvant sur le plancher côté conducteur et côté passager risquent d'entraver la course de la pédale ou de bloquer une pédale si celle-ci est enfoncée.

Cela compromet la sécurité de fonctionnement- et la sécurité routière du véhicule.

- ▶ Rangez tous les objets en lieu sûr dans le véhicule afin d'éviter qu'ils ne se retrouvent sur le plancher côté conducteur ou côté passager.

- ▶ Toujours garantir un espace libre suffisant pour les pédales.
- ▶ Fixez toujours les tapis de sol conformément aux prescriptions.
- ▶ N'utilisez pas de tapis de sol non fixés et ne superposez pas plusieurs tapis de sol.

**Véhicules équipés de la désactivation automatique de l'airbag passager :** les objets coincés sous le siège passager peuvent perturber le fonctionnement de la désactivation automatique de l'airbag passager ou endommager le système. Par conséquent, tenez compte des remarques relatives au fonctionnement de la désactivation automatique de l'airbag passager (→ page 51).

**⚠ ATTENTION** - Risque d'accident et de blessure en cas d'utilisation du porte-gobelet pendant la marche

Le porte-gobelet ne peut pas bloquer de récipient pendant la marche.

Si vous utilisez un porte-gobelet pendant la marche, le récipient risque d'être projeté et

des liquides peuvent être renversés. Les occupants du véhicule peuvent entrer en contact avec le liquide et être brûlés, en particulier lorsque le liquide est chaud. Cela pourrait détourner votre attention de la circulation et vous risquez de perdre le contrôle du véhicule.

- ▶ Utilisez le porte-gobelet uniquement lorsque le véhicule est à l'arrêt.
- ▶ N'utilisez que des récipients adaptés aux porte-gobelets.
- ▶ Fermez le récipient, en particulier lorsque le liquide est chaud.

**!** **REMARQUE** Endommagement du porte-gobelet

Le porte-gobelet risque d'être endommagé lors du relèvement de l'accoudoir arrière. Si le porte-gobelet est ouvert, il risque d'être endommagé par le poids du corps.

- ▶ Ne relevez l'accoudoir arrière que si le porte-gobelet est fermé.

- ▶ Ne vous asseyez/appuyez pas sur le porte-gobelet si celui-ci est ouvert.

**!** **REMARQUE** Dommages causés au véhicule par des fuites de liquides

Des liquides renversés dans le véhicule peuvent endommager certaines de ses parties.

- ▶ Fermez toujours hermétiquement les récipients de liquide que vous apportez.
- ▶ Nettoyez le véhicule le plus rapidement possible en cas de fuite de liquide.
- ▶ En cas de déversement important de liquide, faites contrôler le véhicule par un atelier spécialisé qualifié.

**!** **ATTENTION** Risque de blessure si le plancher de compartiment de chargement est ouvert

Si vous roulez avec le plancher de compartiment de chargement ouvert, des objets risquent d'être projetés et ainsi de heurter les occupants du véhicule. Il y a risque de bles-

sure, en particulier lors d'un freinage ou d'un changement brusque de direction.

- ▶ Fermez toujours le plancher de compartiment de chargement avant de prendre la route.

**!** **ATTENTION** Risque de brûlure dû aux tubes et enjoliveurs de sorties d'échappement

Les tubes et les enjoliveurs de sorties d'échappement peuvent être brûlants. Vous risquez de vous brûler au contact de ces pièces.

- ▶ Soyez toujours particulièrement prudent lorsque vous vous trouvez à proximité des tubes et des enjoliveurs de sorties d'échappement et portez une attention toute particulière aux enfants.
- ▶ Laissez refroidir ces pièces avant de les toucher.

**!** **REMARQUE** Endommagement du plancher de compartiment de chargement dû à un chargement non uniforme ou à une sollicitation par à-coups

Le plancher de compartiment de chargement peut être endommagé par un chargement non uniforme ou par des contraintes brusques.

- ▶ Répartissez le chargement uniformément.
- ▶ Conduisez de manière attentive lorsque le véhicule est chargé. Evitez de démarrer, freiner et manœuvrer le volant par à-coups et de conduire rapidement dans les virages.

**i** Le cuir est une matière naturelle. Sa surface présente par conséquent des caractéristiques particulières, telles que des différences de texture, des irrégularités et des cassures ou de légères nuances de coloris. Ces caractéristiques font la particularité du cuir et ne peuvent pas être considérées comme un défaut. Le cuir subit en outre un vieillissement naturel

pendant lequel les caractéristiques de sa surface changent.

La tenue de route de votre véhicule dépend de la répartition de la charge. Lors du chargement, tenez compte par conséquent des remarques suivantes :

- Veillez à ce que la MTAC ou la charge autorisée sur les essieux ne soit pas dépassée du fait de la charge utile, occupants compris. Les valeurs sont indiquées sur la plaque signalétique du véhicule qui se trouve sur le montant B du véhicule.
- Ne chargez pas plus haut que le bord supérieur des dossiers.
- Dans la mesure du possible, transportez toujours le chargement derrière les sièges inoccupés.
- Utilisez les anneaux d'arrimage pour arrimer les charges et chargez-les uniformément.

Remarques relatives à la conduite avec charge sur le toit :

- Répartissez la charge sur le toit et le chargez uniformément et déposez les objets

lourds vers le bas. Tenez également compte des remarques relatives au chargement du véhicule.

- Conduisez prudemment. Evitez de démarrer, freiner et manœuvrer le volant par à-coups et de conduire rapidement dans les virages.
  - En cas de charge sur le toit et lorsque le véhicule est chargé ou occupé au maximum, sélectionnez le programme de conduite **[E]** ou **[C]**. Ils sont conçus de manière à mettre l'accent sur la stabilité (→ page 209).
- i** Vous trouverez de plus amples informations sur les vide-poches et les possibilités de rangement dans la notice d'utilisation numérique.

## Bacs de rangement dans l'habitacle

### Vue d'ensemble des vide-poches avant

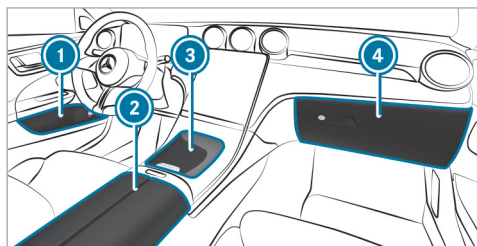

- ❶ Bac de rangement dans les portes
- ❷ Vide-poches sous l'accoudoir avec prises multimédia et USB
- ❸ Vide-poches dans la console centrale avant avec porte-gobelets, prises USB et module de charge pour la recharge sans fil du téléphone portable
- ❹ Boîte à gants

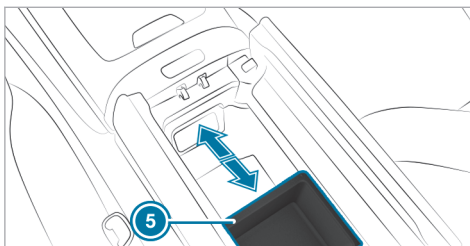

Sous l'accoudoir ❷ se trouve en outre un vide-poches coulissant ❺ qui peut être utilisé en position avant ou arrière. Poussez le rangement dans la position souhaitée jusqu'à ce qu'il se verrouille.

Pour le nettoyage, vous pouvez pousser le vide-poches dans la position centrale et le retirer. Vous pouvez retirer le fond en caoutchouc qui se trouve dans le vide-poches pour le nettoyer.

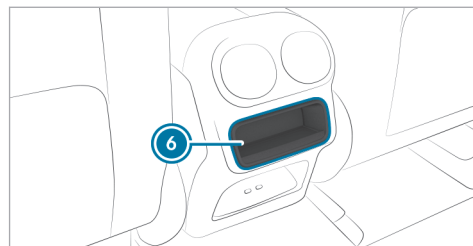

En fonction de la version du véhicule, un vide-poches se trouve dans la console centrale à l'arrière ❻. Vous pouvez retirer le fond en caoutchouc qui se trouve dans le vide-poches pour le nettoyer.

### Ouverture et fermeture du vide-poches dans la console centrale avant

**⚠ ATTENTION** Risque de blessure dû au rangement inapproprié d'objets

Si vous rangez des objets de manière inappropriée dans l'habitacle, ceux-ci peuvent glisser ou être projetés et ainsi heurter les occupants

du véhicule. Par ailleurs, en cas d'accident, les porte-gobelets, bacs ouverts et supports de téléphone ne peuvent pas retenir dans tous les cas les objets qu'ils contiennent.

Il y a risque de blessure, en particulier lors d'un freinage ou d'un changement brusque de direction.

- ▶ Rangez toujours les objets de manière à ce qu'ils ne puissent pas être projetés dans ces situations ou dans des situations similaires.
- ▶ Veillez toujours à ce qu'aucun objet ne dépasse des bacs de rangement, des filets à bagages ou des filets de rangement.
- ▶ Fermez les bacs de rangement verrouillables avant de prendre la route.
- ▶ Rangez et arrimez toujours les objets lourds, durs, pointus, tranchants, fragiles ou volumineux dans le coffre.

Tenez compte des remarques relatives au chargement du véhicule.

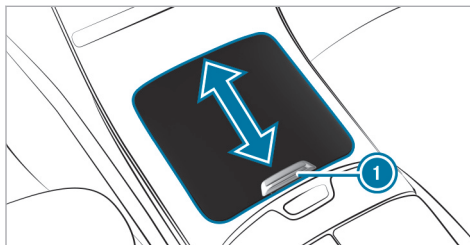

- ▶ **Ouverture :** à l'aide de la poignée ①, poussez complètement vers l'avant le couvercle du vide-poches de la console centrale avant dans le sens de la flèche.
- ▶ **Fermeture :** poussez brièvement vers l'avant la poignée ① du couvercle du vide-poches ouvert dans la console centrale avant. Le couvercle ferme automatiquement le vide-poches dans la console centrale avant.

### Verrouillage et déverrouillage de la boîte à gants

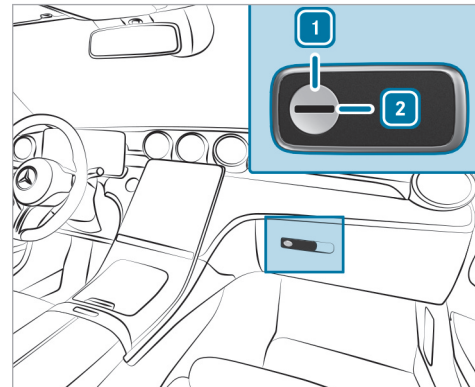

- ▶ Tournez la clé de secours d'un quart de tour vers la droite ② (verrouillage) ou vers la gauche ① (déverrouillage).

### Trappe de chargement d'objets longs dans la banquette arrière (quickfold EASY-PACK)

#### ■ Basculement des dossiers des sièges arrière vers l'avant

**⚠ ATTENTION** Risque de coincement lors du réglage des sièges

Si vous réglez un siège, vous risquez de vous coincer ou de coincer un occupant du véhicule.

▶ Assurez-vous lors du réglage d'un siège que personne ne se trouve dans l'espace de manœuvre du siège et ne se coince une partie du corps.

**⚠ ATTENTION** Risque d'accident en cas de dossier non verrouillé

Le dossier risque de basculer vers l'avant.

Il existe alors en particulier les risques suivants:

- L'occupant du véhicule peut se trouver plaqué contre la ceinture de sécurité. La ceinture de sécurité n'est plus en mesure de vous apporter la protection prévue et risque de vous blesser.
- Un système de retenue pour enfants n'est plus correctement maintenu ou positionné et ne remplit donc plus son rôle de manière conforme.
- Le dossier n'est pas conçu pour retenir les objets ou les charges déposés dans le coffre ou le compartiment de chargement.

Assurez-vous toujours que le dossier est verrouillé, en particulier:

- après avoir réglé le siège.
- après avoir rabattu l'extension de l'espace de chargement.

Avant toute utilisation, assurez-vous que le repère rouge de l'indicateur de verrouillage n'est plus visible. Sinon le dossier n'est pas verrouillé.

Veillez toujours à ce que tous les occupants du véhicule aient bouclé correctement leur ceinture et soient correctement assis. Cela vaut particulièrement lorsque des enfants se trouvent à bord du véhicule.

#### Conditions requises

- Les appuie-tête du dossier arrière sont complètement enfoncés.
- L'accoudoir arrière est relevé.

Relevez un dossier de siège arrière rabattu lorsque vous n'en avez plus besoin comme surface de chargement.

▶ Veillez à ce que le dossier central soit redressé et verrouillé avec le dossier gauche (→ page 134).

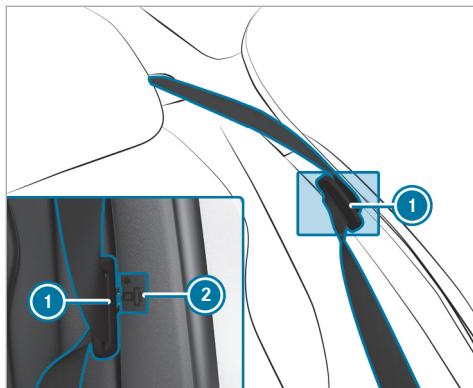

- Poussez la languette de la ceinture de sécurité ① dans la position indiquée ②.

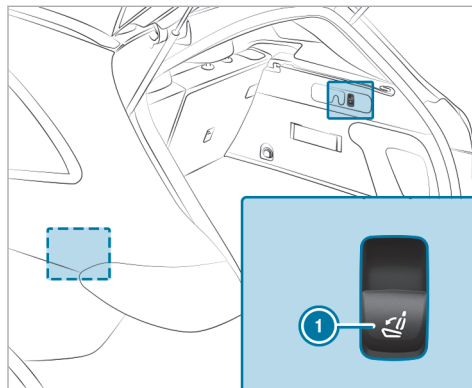

- **Basculement du dossier gauche vers l'avant :** tirez brièvement la touche gauche ①. Basculez le dossier gauche et le dossier central vers l'avant.

Si le dossier gauche n'est pas verrouillé avec le dossier central, un message apparaît sur l'écran conducteur.

- **Basculement du dossier droit vers l'avant :** tirez brièvement la touche droite ①. Le dossier droit bascule vers l'avant.

► **Basculement vers l'arrière des dossiers de la banquette arrière**

**!** **REMARQUE** Endommagement de la ceinture de sécurité dû à son coincement lors du basculement vers l'arrière des dossiers

La ceinture de sécurité risque d'être coincée lors du basculement vers l'arrière des dossiers et de ce fait endommagée.

- Veillez à ce que la ceinture de sécurité ne soit pas coincée lors du basculement vers l'arrière des dossiers.

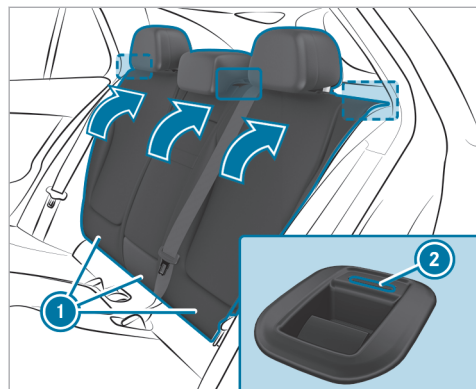

- ▶ Si nécessaire, avancez le siège conducteur ou le siège passager.
- ▶ Basculez le dossier ① vers l'arrière jusqu'à ce qu'il se verrouille. L'indicateur rouge de verrouillage ② est visible si le dossier n'est pas encliqueté et verrouillé.

### ■ Blocage du déverrouillage du dossier central arrière

#### Conditions requises

- Les dossiers gauche et central sont emboîtés et reliés.

Pour protéger le compartiment de chargement contre un accès par des personnes non autorisées, vous pouvez bloquer le déverrouillage du dossier central. Il peut alors seulement être basculé vers l'avant en même temps que le dossier gauche.

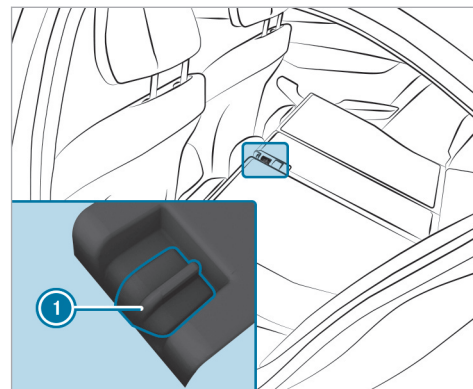

- ▶ Basculez les dossiers central et gauche vers l'avant.
- ▶ **Blocage ou déblocage :** poussez le verrou ① vers le haut ou vers le bas.

### ■ Réglage de l'inclinaison des dossiers de la banquette arrière (position de chargement)

Pour augmenter le volume du compartiment de chargement, les dossiers peuvent être amenés



dans une position plus verticale de 10° (position de chargement).

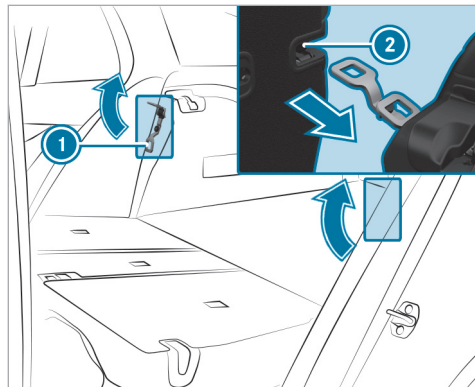

- ▶ Basculez le dossier vers l'avant (→ page 132).
- ▶ Basculez l'étrier ① dans le sens de la flèche.

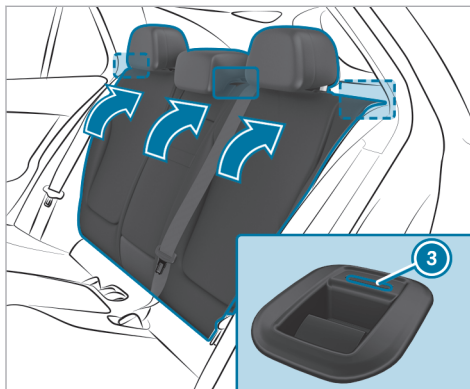

- ▶ Basculez le dossier ② vers l'arrière jusqu'à ce qu'il se verrouille dans l'étrier ①. L'indicateur rouge de verrouillage ③ est visible si le dossier n'est pas encliqueté et verrouillé.

## Cache-bagages

### ▶ Déroulement et enroulement du cache-bagages

**⚠ ATTENTION** Risque de blessure ou danger de mort dû à des objets mal arrimés

Le cache-bagages n'est pas conçu pour retenir ou arrimer à lui seul les objets lourds, les bagages et les charges lourdes.

Si le chargement n'est pas arrimé, il risque de vous heurter, notamment en cas de changement brusque de direction, de freinage ou d'accident.

- ▶ Rangez toujours les objets de manière à ce qu'ils ne puissent pas être projetés.
- ▶ Immobilisez les objets, les bagages ou le chargement, même en cas d'utilisation du cache-bagages, afin d'éviter qu'ils ne glissent ou ne se renversent (en les arrimant, par exemple).

**REMARQUE** Endommagement du cache-bagages lors du chargement du véhicule

Le cache-bagages pourrait être endommagé lors du chargement du véhicule.

- ▶ Ne déposez aucun objet au-dessus du bord inférieur des vitres latérales ni sur le cache-bagages.

Le cache-bagages est monté derrière les dossiers de la banquette arrière.

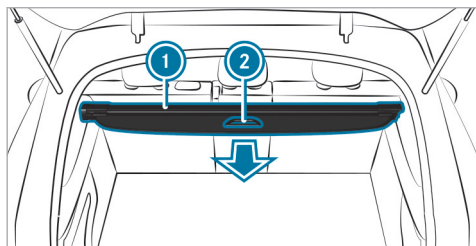

- ▶ **Déroutement:** tirez le cache-bagages ① vers l'arrière par la poignée de maintien ② et accrochez-le aux fixations gauche et droite.

- ▶ **Enroulement:** décrochez le cache-bagages ① des fixations gauche et droite et ramenez-le vers l'avant en le guidant avec la poignée de maintien ② jusqu'à ce qu'il soit complètement enroulé.

### ■ Dépose et pose du cache-bagages

#### Conditions requises

- Le cache-bagages est enroulé.

#### Dépose du cache-bagages

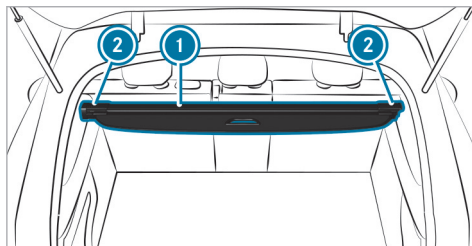

- ▶ Repoussez l'embout du cache-bagages ① du côté droit ou du côté gauche.

- ▶ Poussez le cache-bagages ① dans l'évidement ② opposé.
- ▶ Retirez le cache-bagages ① par le haut.

#### Pose du cache-bagages

- ▶ Repoussez l'embout opposé du cache-bagages ① et introduisez le cache-bagages ① dans l'autre évidement ②.
- ▶ Poussez l'embout vers l'extérieur.

#### Rangement du cache-bagages

Sur certaines versions de véhicule, le cache-bagages peut être rangé sous le plancher de compartiment de chargement.

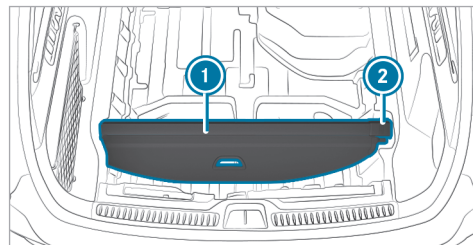

- ▶ **Mise en place :** placez le cache-bagages ❶ à gauche sous l'habillage et emboîtez-le dans les fixations ❷.
- ▶ **Retrait :** poussez l'embout du cache-bagages vers l'intérieur et sortez-le de la fixation ❷.

### Vue d'ensemble des anneaux d'arrimage

Tenez compte des remarques relatives au chargement du véhicule (→ page 126).

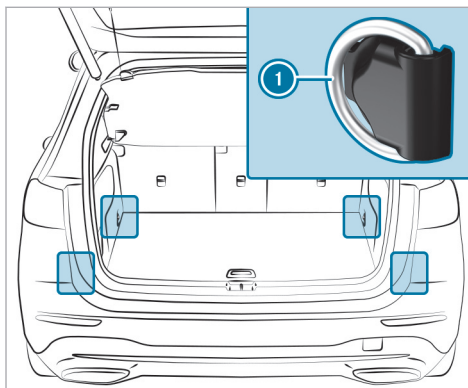

❶ Anneaux d'arrimage

### Vue d'ensemble des crochets pour sac

**⚠ ATTENTION** Risque de blessure en cas d'utilisation des crochets pour sac avec des objets lourds

Le crochet pour sac n'est pas conçu pour retenir des objets ou des bagages lourds.

Des objets ou bagages peuvent être projetés et heurter les occupants du véhicule.

- ▶ Suspendez uniquement des objets légers aux crochets pour sac.
- ▶ Ne suspendez jamais d'objet dur, tranchant ou fragile aux crochets pour sac.

Tenez compte des remarques relatives au chargement du véhicule (→ page 126).

La charge maximale des crochets pour sac est de 6,6 lb (3 kg) et vous ne devez jamais y attacher de chargement.

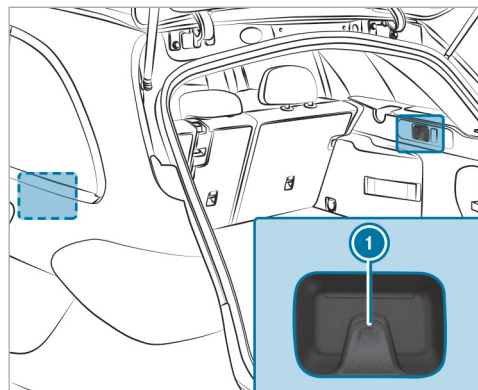

❶ Crochet pour sac

### Fixation de la galerie de toit

**⚠ ATTENTION** Risque d'accident en cas de dépassement de la charge maximale sur le toit

Le centre de gravité du véhicule et le comportement routier habituel ainsi que le comportement au braquage et au freinage du véhicule sont modifiés.

Si vous dépassez la charge maximale sur le toit, le comportement routier ainsi que la manœuvrabilité et le comportement au freinage du véhicule sont fortement compromis.

▶ Respectez impérativement la charge maximale sur le toit et adaptez votre style de conduite.

Vous trouverez les spécifications de poids de votre véhicule sur la plaque signalétique du véhicule.

**! REMARQUE** Endommagement du véhicule résultant du non-respect de la hauteur de passage maximale autorisée

Si la hauteur du véhicule dépasse la hauteur de passage maximale autorisée, le toit et d'autres pièces du véhicule risquent d'être endommagés.

- ▶ Tenez compte de l'indication de hauteur de passage.
- ▶ Si la hauteur de passage autorisée est dépassée, n'engagez pas le véhicule.
- ▶ Tenez compte de la modification de la hauteur du véhicule due aux superstructures de toit ou autres systèmes de portage.

**! REMARQUE** Endommagement du toit ouvrant panoramique dû à l'utilisation de galeries de toit non agréées

Si vous ouvrez le toit ouvrant panoramique lorsqu'une galerie de toit non testée et agréée pour Mercedes-Benz est montée, il risque d'être endommagé par la galerie de toit.

- ▶ N'ouvrez le toit ouvrant panoramique que lorsqu'une galerie de toit testée et agréée pour Mercedes-Benz est montée.

Le toit ouvrant panoramique peut être soulevé pour ventiler l'habitacle.

- ▶ Fixez les barres de toit aux rampes de toit.
- ▶ Suivez les instructions de montage du fabricant.

### Porte-gobelets

#### Pose ou dépose du porte-gobelet dans la console centrale

- ⚠ **ATTENTION** - Risque d'accident et de blessure en cas d'utilisation du porte-gobelet pendant la marche

Le porte-gobelet ne peut pas bloquer de récipient pendant la marche.

Si vous utilisez un porte-gobelet pendant la marche, le récipient risque d'être projeté et des liquides peuvent être renversés. Les occu-

pants du véhicule peuvent entrer en contact avec le liquide et être brûlés, en particulier lorsque le liquide est chaud. Cela pourrait détourner votre attention de la circulation et vous risquez de perdre le contrôle du véhicule.

- ▶ Utilisez le porte-gobelet uniquement lorsque le véhicule est à l'arrêt.
- ▶ N'utilisez que des récipients adaptés aux porte-gobelets.
- ▶ Fermez le récipient, en particulier lorsque le liquide est chaud.

- ⚠ **ATTENTION** Risque de blessure dû au rangement inapproprié d'objets

Si vous rangez des objets de manière inappropriée dans l'habitacle, ceux-ci peuvent glisser ou être projetés et ainsi heurter les occupants du véhicule. Par ailleurs, en cas d'accident, les porte-gobelets, bacs ouverts et supports de téléphone ne peuvent pas retenir dans tous les cas les objets qu'ils contiennent.

Il y a risque de blessure, en particulier lors d'un freinage ou d'un changement brusque de direction.

- ▶ Rangez toujours les objets de manière à ce qu'ils ne puissent pas être projetés dans ces situations ou dans des situations similaires.
- ▶ Veillez toujours à ce qu'aucun objet ne dépasse des bacs de rangement, des filets à bagages ou des filets de rangement.
- ▶ Fermez les bacs de rangement verrouillables avant de prendre la route.
- ▶ Rangez et arrimez toujours les objets lourds, durs, pointus, tranchants, fragiles ou volumineux dans le coffre.

Tenez compte des remarques relatives au chargement du véhicule (→ page 126).

### Pose

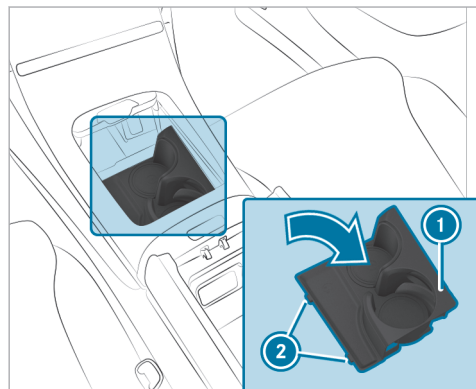

- ▶ Insérez les deux ergots ② dans les encoches de l'habillage et abaissez le porte-gobelet ① dans le rangement jusqu'à ce qu'il s'encliquette.

### Dépose

Le porte-gobelet peut être déposé pour le nettoyage.

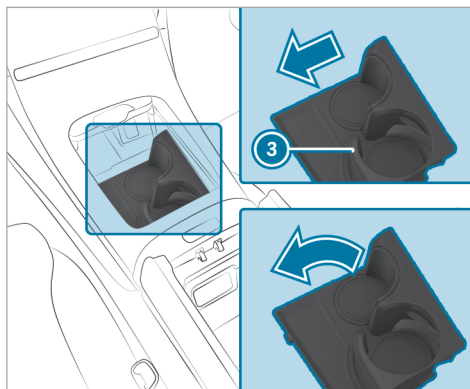

- ▶ Poussez la paroi latérale du compartiment à boissons ③ arrière vers la gauche jusqu'à ce que le porte-gobelet se débloque et sortez le porte-gobelet par le haut.

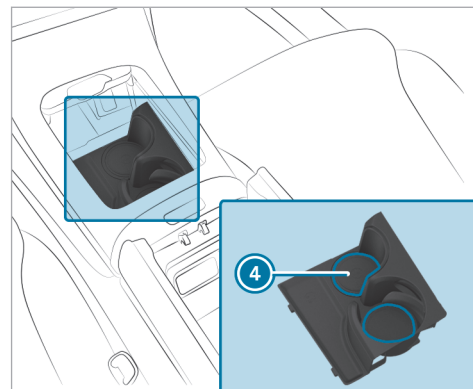

Les tapis ④ des compartiments à boissons du porte-gobelet peuvent être retirés pour le nettoyage.

- ▶ Pour cela, sortez les tapis de la fixation en les poussant par l'arrière du porte-gobelet déposé au moyen d'un outil approprié.
- ▶ Après le nettoyage, reposez le porte-gobelet.

### Utilisation du porte-gobelet

- ❗ Vérifiez que le porte-boissons inséré soit bien maintenu par le porte-gobelet. En raison de leur forme ou de leur taille, certains porte-boissons ne sont pas suffisamment maintenus par le porte-gobelet.

La paroi latérale du compartiment à boissons avant peut être rentrée et sortie manuellement.

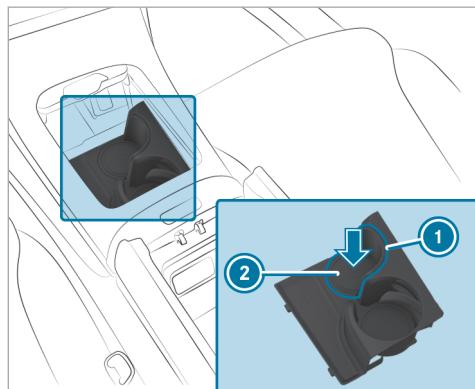

- ▶ Posez une boisson en exerçant une légère pression sur le fond ② du compartiment à boissons. La paroi latérale se déplace automatiquement vers la gauche pour bloquer la boisson.

Il est également possible de faire sortir la paroi latérale du compartiment à boissons en exerçant une légère pression sur la surface rainurée ①.

### Rentrée de la paroi latérale

Lorsque le compartiment à boissons avant n'est pas utilisé, la paroi latérale peut être rentrée manuellement. La fonction de maintien n'est alors pas disponible.

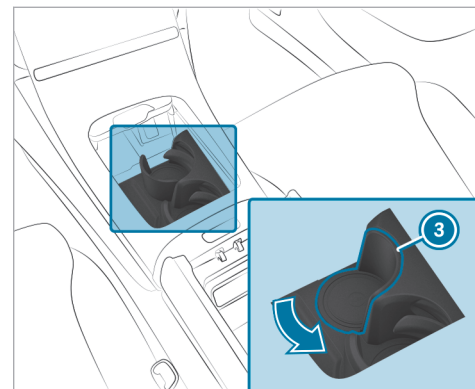

- ▶ Repoussez la paroi latérale dans le sens de la flèche jusqu'à ce qu'elle s'encliquette sur la droite ③.

## Prises

### Utilisation de la prise 12 V

#### Conditions requises

- Seuls des appareils dont la puissance n'est pas supérieure à 180 W (15 A) sont branchés.

En fonction de l'équipement du véhicule, celui-ci dispose des prises 12 V suivantes:

- au niveau du plancher côté passager
- dans le compartiment de chargement

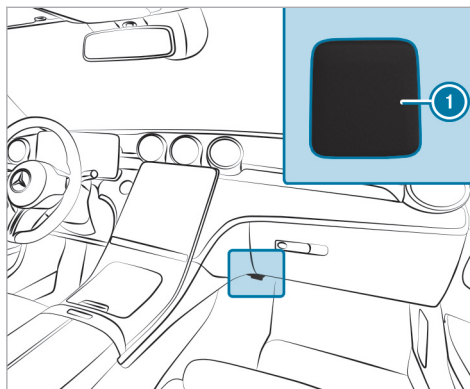

Prise 12 V située au niveau du plancher côté passager (exemple)

- ▶ Relevez le couvercle ❶ de la prise.
- ▶ Branchez la fiche de l'appareil.

### Utilisation de la prise 115 V située à l'arrière

**⚠ DANGER** Danger de mort dû à un câble de raccordement endommagé ou à une prise endommagée

Si le câble de raccordement ou la prise 115 V est sorti(e) de l'habillage, est endommagé(e) ou mouillé(e), vous pouvez recevoir une décharge électrique.

- ▶ Utilisez uniquement un câble de raccordement sec et non endommagé.
- ▶ Assurez-vous, lorsque le véhicule est arrêté, que la prise 115 V est sèche.
- ▶ Faites immédiatement contrôler ou remplacer toute prise 115 V sortie de l'habillage ou endommagée par un atelier qualifié.
- ▶ Ne branchez jamais le câble de raccordement dans une prise 115 V sortie de l'habillage ou endommagée.



**⚠ DANGER** Danger de mort en cas de manipulation incorrecte de la prise

Vous pouvez notamment recevoir une décharge électrique

- si vous touchez l'intérieur de la prise
- si vous branchez un appareil ou introduisez des objets inappropriés dans la prise

- ▶ Ne touchez pas l'intérieur de la prise.
- ▶ Ne branchez sur la prise que des appareils appropriés.

Veillez à ce qu'aucun liquide ne pénètre dans la prise 115 V.

Veillez à ce que le volet de la prise 115 V soit fermé lorsque vous ne l'utilisez pas.

#### Conditions requises

- Seuls des appareils dotés d'une fiche adaptée qui satisfait aux normes en vigueur dans le pays où vous vous trouvez sont branchés.
- Seuls des appareils dont la puissance n'est pas supérieure à 150 W sont branchés.
- Aucune multiprise n'est utilisée.

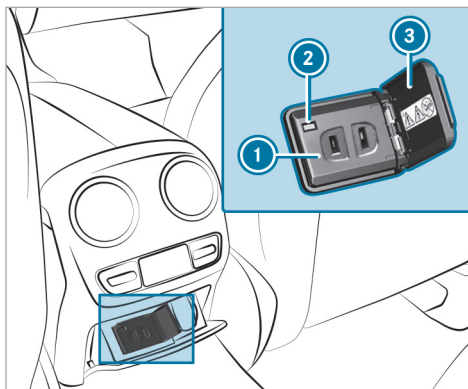

- ▶ Ouvrez le volet de prise ③.
  - ▶ Branchez la fiche de l'appareil sur la prise 115 V ①.
- Le voyant ② s'allume lorsque la tension du réseau de bord est suffisante.

#### Prises USB

En fonction de l'équipement du véhicule, celui-ci dispose des prises USB suivantes:

- dans le vide-poches situé dans la console centrale avant
- dans le vide-poches situé sous l'accoudoir à l'avant
- dans la console centrale arrière

En fonction de l'équipement du véhicule, celui-ci dispose d'1 ou de 2 prises USB dans le vide-poches situé dans la console centrale à l'avant et sous l'accoudoir à l'avant.

En fonction de l'équipement du véhicule, celui-ci dispose de 2 prises USB situées dans la console centrale à l'arrière.

Vous pouvez recharger un appareil USB sur les prises USB à l'aide d'un câble de charge adapté (téléphone portable, par exemple). Lorsque le véhicule est en marche, les appareils peuvent être rechargés, selon l'équipement du véhicule, avec une puissance de 20 V (5 A) au maximum.

### Recharge sans fil du téléphone portable et liaison avec l'antenne extérieure

#### Remarques sur la recharge sans fil du téléphone portable

**⚠ ATTENTION** Risque de blessure dû au rangement inapproprié d'objets

Si vous rangez des objets de manière inappropriée dans l'habitacle, ceux-ci peuvent glisser ou être projetés et ainsi heurter les occupants du véhicule. Par ailleurs, les porte-gobelets, les bacs de rangement ouverts et les supports de téléphone portable pourraient ne pas retenir les objets qui s'y trouvent en cas d'accident.

Il y a risque de blessure, en particulier lors d'un freinage ou d'un changement brusque de direction.

- ▶ Rangez toujours les objets de manière à ce qu'ils ne puissent pas être projetés dans ces situations ou dans des situations similaires.

- ▶ Veillez toujours à ce qu'aucun objet ne dépasse des bacs de rangement, des filets à bagages ou des filets de rangement.
- ▶ Fermez les bacs de rangement verrouillables avant de prendre la route.
- ▶ Rangez et arrimez toujours les objets lourds, durs, pointus, tranchants, fragiles ou volumineux dans le coffre/compartiment de chargement.

Tenez compte des remarques relatives au chargement du véhicule.

**⚠ ATTENTION** Risque d'incendie en cas de dépôt d'objets sur le support de téléphone portable

Si vous posez d'autres objets sur le support de téléphone portable, il pourrait notamment y avoir un risque d'incendie.

- ▶ En dehors d'un téléphone portable, ne posez aucun autre objet, notamment en

métal, sur le support de téléphone portable.

**! REMARQUE** Risque d'endommagement d'objets en cas de dépôt sur le support de téléphone portable

Si des objets sont posés sur le support de téléphone portable, ils risquent d'être endommagés par les champs électromagnétiques.

- ▶ Ne posez pas de carte de crédit, de support de données, de forfait de ski ou autre objet sensible aux champs électromagnétiques sur le support de téléphone portable.

**! REMARQUE** Endommagement du support de téléphone portable en cas de contact avec des liquides

Si des liquides se répandent sur le support de téléphone portable, celui-ci risque d'être endommagé.

▶ Veillez à ce qu'aucun liquide ne se répande sur le support de téléphone portable.

Tenez toujours compte des remarques relatives aux personnes utilisant des appareils médicaux électroniques (→ page 34).

- En fonction de l'équipement du véhicule, le téléphone portable est relié à l'antenne extérieure du véhicule par l'intermédiaire du module de charge.
- La fonction de charge et la liaison sans fil du téléphone portable avec l'antenne extérieure du véhicule ne sont disponibles que lorsque le véhicule est en marche.
- Il est possible, dans certains cas, que les téléphones portables de petite taille ne puissent pas être rechargés en tout point du support.
- Il est également possible que les téléphones portables de grande taille qui ne reposent pas correctement sur le support ne puissent pas être rechargés ou reliés à l'antenne extérieure du véhicule.

- Il se peut que le téléphone portable chauffe lors du processus de charge. Cela peut également dépendre des applications actuellement ouvertes en arrière-plan.
- Pour une recharge plus efficace et pour la liaison avec l'antenne extérieure du véhicule, enlevez la housse de protection du téléphone portable. Cela ne s'applique pas aux housses de protection nécessaires à la recharge sans fil.

### Recharge sans fil du téléphone portable à l'avant

#### Conditions requises

- Le téléphone portable peut être rechargé sans fil.

Vous trouverez la liste des téléphones portables compatibles sur le <https://www.mercedes-benz-mobile.com/>.

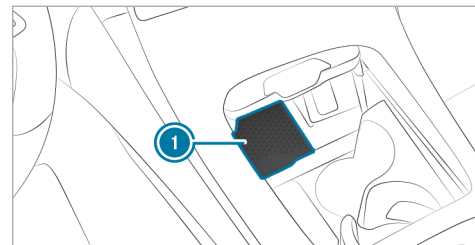

▶ Posez le téléphone portable sur le tapis de charge ① situé à côté des prises USB dans le vide-poches avant, en le centrant le plus possible et en orientant l'écran vers le haut.

Si le symbole de charge s'affiche sur l'écran conducteur, cela signifie que le téléphone portable est en charge. En outre, les problèmes relatifs à la charge du téléphone portable s'affichent sur l'écran central.

① Vous pouvez retirer le tapis de charge pour le nettoyer, par exemple à l'eau claire tiède.

### Pose et dépose du tapis de sol

**⚠ ATTENTION** Risque d'accident dû à des objets dans l'espace pour les pieds du conducteur

Des objets dans l'espace pour les pieds du conducteur peuvent limiter la course de la pédale ou bloquer une pédale enfoncée.

Cela compromet la sécurité de fonctionnement- et la sécurité routière du véhicule.

- ▶ Ranger tous les objets dans le véhicule de manière sûre afin qu'ils ne puissent pas pénétrer dans l'espace pour les pieds du conducteur.
- ▶ Toujours laisser un espace suffisant pour les pédales.
- ▶ Toujours fixer les tapis de sol au plancher conformément aux instructions.
- ▶ Ne pas utiliser de tapis de sol non fixés et ne pas superposer plusieurs tapis de sol.

### Pose des tapis de sol

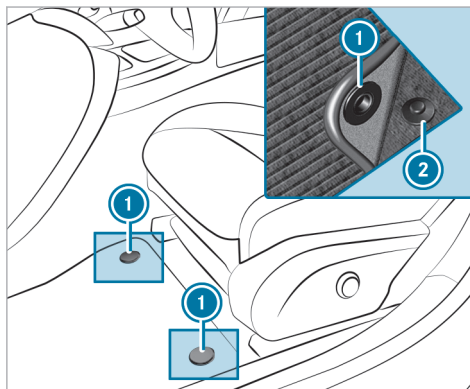

- ▶ Déplacez vers l'arrière le siège correspondant et placez le tapis de sol dans l'espace jambes.
- ▶ Enfoncez les boutons-pression ① sur les ergots ②.
- ▶ Réglez le siège correspondant.

### Dépose des tapis de sol

- ▶ Détachez le tapis de sol des ergots ②.
- ▶ Enlevez le tapis de sol.

## Eclairage extérieur

### Remarques relatives aux systèmes d'éclairage et à votre responsabilité

Les différents systèmes d'éclairage du véhicule sont uniquement des aides au conducteur. C'est le conducteur qui est responsable de l'éclairage correct du véhicule en fonction de la luminosité et des conditions de visibilité ambiantes, des dispositions légales ainsi que des conditions de circulation.

## Commutateur d'éclairage

### Utilisation du contacteur d'éclairage

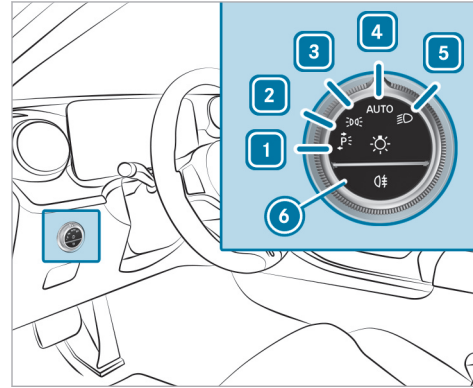

- 1 Feux de stationnement gauches
- 2 Feux de stationnement droits
- 3 Feux de position et éclairage de la plaque d'immatriculation

- 4 **AUTO** Eclairage extérieur automatique (réglage par défaut du commutateur d'éclairage)
- 5 Feux de croisement/feux de route
- 6 Allumage et extinction de l'éclairage antibrouillard arrière

Lors de l'activation des feux de croisement, le voyant des feux de position est désactivé et remplacé par le voyant des feux de croisement .

▶ Immobilisez toujours le véhicule dans un lieu sûr et suffisamment éclairé, conformément aux dispositions légales.

**!** **REMARQUE** Décharge de la batterie due à l'utilisation des feux de position

N'allumez pas les feux de position pendant plusieurs heures de suite.

En cas de forte décharge de la batterie, les feux de position ou de stationnement s'éteignent automatiquement afin d'assurer le prochain démarrage du véhicule.

L'éclairage extérieur (à l'exception des feux de position et feux de stationnement) s'éteint automatiquement lorsque vous ouvrez la porte conducteur.

- Veuillez tenir compte des remarques sur l'éclairage de localisation (→ page 157).

#### Allumage de l'éclairage du lieu d'accident

- ▶ Arrêtez le véhicule.
- ▶ Allumez les feux de détresse (→ page 150).
- ▶ Tournez le contacteur d'éclairage de la position **AUTO** sur la position . Les feux de croisement sont allumés bien que le véhicule soit arrêté.

L'éclairage du lieu d'accident est éteint dans les cas suivants:

- Vous éteignez les feux de détresse.
- Vous tournez à nouveau le contacteur d'éclairage sur **AUTO**.
- La batterie est trop déchargée.

#### Fonctionnement de l'éclairage extérieur automatique

Lorsque le véhicule est en marche, les feux de position, les feux de croisement et l'éclairage de jour sont allumés automatiquement en fonction de la luminosité ambiante.

**⚠ ATTENTION** Risque d'accident en cas de mauvaise visibilité due à l'extinction des feux de croisement

Si le commutateur d'éclairage se trouve sur **AUTO**, les feux de croisement ne s'allument pas automatiquement en cas de brouillard, de chutes de neige ou d'intempéries pouvant gêner la visibilité tels que les embruns.

- ▶ Dans ces situations, tournez le commutateur d'éclairage sur .

L'éclairage extérieur automatique est une fonction conçue uniquement pour vous aider. Vous êtes responsable de l'éclairage de votre véhicule.

#### Allumage et extinction de l'éclairage antibrouillard arrière

##### Conditions requises

- Le commutateur d'éclairage se trouve en position ou **AUTO**.
- ▶ Appuyez sur la touche .

Tenez compte des dispositions légales et réglementaires spécifiques au pays, relatives à l'utilisation du feu antibrouillard arrière.

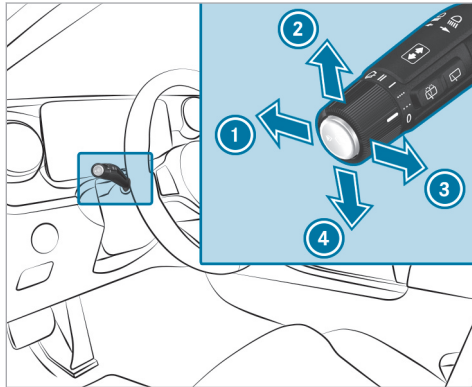

### Utilisation du commodo d'éclairage



- ① Feux de route
- ② Clignotants droits
- ③ Appel de phares
- ④ Clignotants gauches

► Sélectionnez la fonction souhaitée à l'aide du commodo.

### Allumage des feux de route

- Tournez le commutateur d'éclairage sur  ou **AUTO**.
- Appuyez sur le commodo dans le sens de la flèche ①.  
Lors de l'activation des feux de route, le voyant des feux de croisement  est désactivé et remplacé par le voyant des feux de route .

### Extinction des feux de route

- Poussez le commodo dans le sens de la flèche ① ou tirez-le dans le sens de la flèche ③.

### Appel de phares

- Tirez le commodo dans le sens de la flèche ③.

### Clignotants

- **Clignotement bref** : actionnez brièvement le commodo dans le sens de la flèche ② ou de la flèche ④ jusqu'au point de résistance.  
Les clignotants correspondants s'allument 3 fois.

► **Clignotement continu** : actionnez le commodo dans le sens de la flèche ② ou de la flèche ④ au-delà du point de résistance.

Véhicules équipés de l'assistant de changement de voie actif :

- Le clignotement activé par le conducteur peut se prolonger pour la durée du changement de voie.
- Si le conducteur a activé le clignotant juste avant mais qu'un changement de file n'a pas été possible immédiatement, le clignotant peut s'activer automatiquement.

### Allumage et extinction des feux de détresse

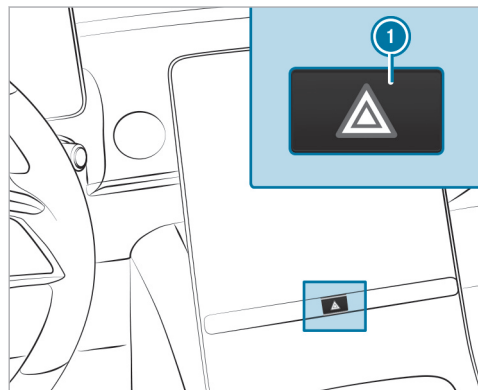

► Appuyez sur la touche ①.

Les feux de détresse s'allument automatiquement dans les situations suivantes:

- L'airbag a été déclenché.

### Fonctions adaptatives du système DIGITAL LIGHT

#### ■ Fonctionnement des feux de croisement dynamiques

Grâce à ce système, les phares s'adaptent aux conditions de marche et aux conditions météorologiques. Il comporte également des fonctions avancées pour un éclairage optimisé de la chaussée.

① La disponibilité des fonctions dépend du pays.

Le système comprend les fonctions suivantes:

- Eclairage actif dans les virages (→ page 150)
- Compensation topographique (→ page 150)

Le système fonctionne uniquement dans l'obscurité.

#### ■ Fonctionnement de l'éclairage actif dans les virages

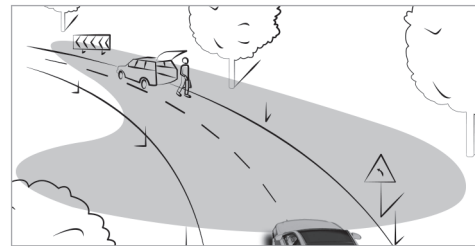

- Les phares suivent les mouvements de braquage.
- Les zones importantes continuent d'être éclairées pendant la marche.

Les fonctions sont activées lorsque les feux de croisement sont allumés.

#### ■ Fonctionnement de la compensation topographique

Sur la base des données cartographiques disponibles, le système d'éclairage anticipe les différences de niveau de la chaussée. De cette manière,



la portée de l'éclairage est maintenue quasiment constante dans les montées et dans les descentes.

- ❶ Cette fonction est disponible uniquement sur les véhicules équipés d'un système multimédia avec navigation.

### ■ Fonctions d'assistance du DIGITAL LIGHT

Le DIGITAL LIGHT complète visuellement les systèmes d'assistance à la conduite. Il projette pendant la marche des graphiques du système d'aide devant le véhicule. Le DIGITAL LIGHT peut ainsi aider le conducteur dans des situations critiques.

- ❶ La disponibilité des fonctions dépend du pays.
- ❶ Les fonctions d'assistance du DIGITAL LIGHT peuvent constituer un équipement on-demand (→ page 25).

Le système est actif lorsque l'assistant des feux de route est activé.

- ❶ En fonction du pays dans lequel vous vous trouvez, des dispositions légales différentes peuvent être à l'origine de la désactivation de certaines fonctions, même si celles-ci sont encore activées dans le système multimédia.

Au passage d'une frontière, le véhicule s'adapte automatiquement aux dispositions en vigueur.

### Spotlight

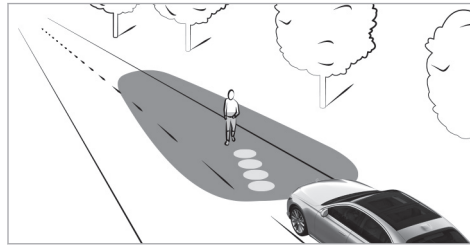

La fonction spot fonctionne en arrière-plan et signale par quatre brefs clignotements des phares les personnes détectées à l'intérieur de la ligne de délimitation de la voie. Le conducteur est aussi averti par une projection du symbole sur la position de la personne.

La fonction est activée dans les conditions suivantes:

- Vous roulez en dehors d'agglomérations éclairées.
- Le système détecte une ligne de délimitation de la voie.

### Remarques

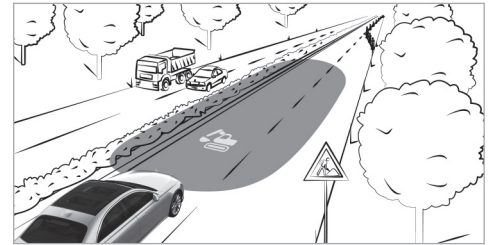

Lorsque l'assistant de signalisation routière détecte un chantier, le système fournit l'assistance suivante:

- A l'entrée d'un chantier, un symbole correspondant est projeté sur la chaussée.

Tenez compte des limites système imposées par l'assistant de signalisation routière (→ page 292).

### Alerte de collision

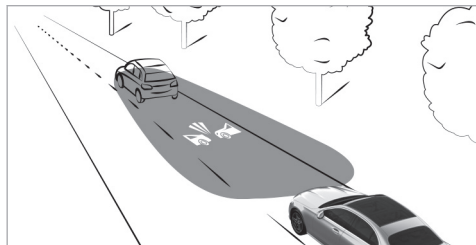

A une vitesse égale ou supérieure à 19 mph (30 km/h), si vous ne respectez pas la distance de sécurité, un symbole d'alerte de collision est projeté sur la chaussée.

Tenez compte des limites système imposées par le freinage d'urgence assisté actif (→ page 285).

### Signalement de changement de voie

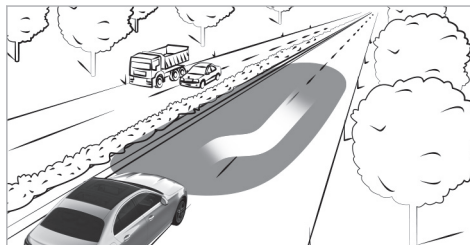

A une vitesse égale ou supérieure à 19 mph (30 km/h), le tracé du changement de voie est signalé par un clignotement en cas de changement de voie assisté.

Tenez compte des limites système imposées par l'assistant de changement de voie actif (→ page 280).

### Avertissement de franchissement de ligne et d'angle mort



A une vitesse égale ou supérieure à 19 mph (30 km/h), un triangle est projeté sur la chaussée pour indiquer une correction de trajectoire et afficher sa direction dans les cas suivants:

- Vous changez de voie involontairement.

Tenez compte des limites système imposées par l'assistant de franchissement de ligne actif (→ page 301).

- Vous actionnez le clignotant alors qu'un objet ou un obstacle se trouve dans l'angle mort.

Tenez compte des limites système imposées par l'assistant d'angle mort actif (→ page 297).

### ■ Allumage et extinction des feux de croisement dynamiques

#### Conditions requises

- Le véhicule est en marche.

Système multimédia:

→  ► Réglages ► Eclairage  
►► DIGITAL LIGHT

► Activez ou désactivez **Feux de croisement dynamiques**.

#### Activation et désactivation des fonctions d'assistance étendues

- ① La disponibilité des fonctions dépend du pays.
- ① Cette fonction est un équipement on-demand (→ page 25).
- Sélectionnez **Assistance par projections**.
- Activez ou désactivez les projections à volonté.

► Activez ou désactivez **Projection en cas d'éclairage de localisation/arrêt du véhicule**. Lorsque vous ouvrez le véhicule et lorsque vous arrêtez le véhicule, une mise en scène d'accueil et de prise de congé à haute résolution est exécutée sur une brève période à l'extérieur si l'éclairage de localisation est activé ou si la durée d'extinction temporisée est activée. Vous pouvez choisir entre la mise en scène **Digital Rain** et **Star Wave**.

① Informations supplémentaires relatives à l'éclairage de localisation (→ page 157)  
Informations supplémentaires relatives à la durée d'extinction temporisée extérieure (→ page 157)

### Assistant de feux de route adaptatif

#### ■ Fonctionnement de l'assistant adaptatif des feux de route

**⚠ ATTENTION** Risque d'accident bien que l'assistant de feux de route adaptatifs soit activé

L'assistant de feux de route adaptatifs ne réagit pas aux:

- Usagers qui n'ont pas d'éclairage propre, tels que les piétons
- Usagers dont l'éclairage est faible, tels que les cyclistes
- Usagers dont l'éclairage est masqué, par exemple par une glissière de sécurité

Dans de très rares cas, l'assistant de feux de route adaptatifs ne réagit pas ou pas à temps aux autres usagers équipés d'un éclairage propre.

Dans ces situations ou dans des situations similaires, l'allumage des feux de route auto-

matiques n'est alors pas désactivé ou est tout de même activé.

- Soyez toujours attentif aux conditions de circulation et éteignez les feux de route à temps.

L'assistant adaptatif des feux de route ne peut pas tenir compte des conditions routières et météorologiques ni des conditions de circulation.

La détection peut être limitée dans les cas suivants:

- lorsque les conditions de visibilité sont mauvaises (en cas de brouillard, de forte pluie ou de chutes de neige, parexemple)
- lorsque les capteurs sont encrassés ou masqués

L'assistant adaptatif des feux de route est uniquement un système d'aide. Vous êtes responsable de l'éclairage correct du véhicule en fonction de la luminosité et des conditions de visibilité ambiantes ainsi que des conditions de circulation.

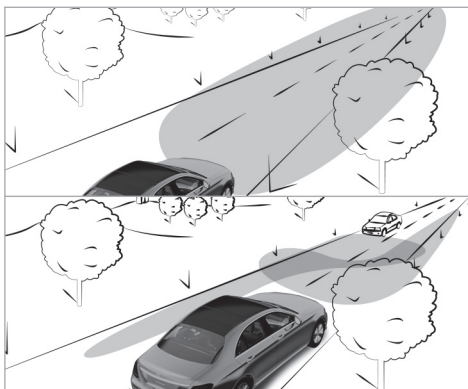

L'assistant adaptatif des feux de route commute automatiquement entre les types de feux suivants:

- Feux de croisement
- Feux de route

Si vous roulez à plus de 19 mph (30 km/h):

- Si aucun autre usager n'est détecté, les feux de route s'allument automatiquement.

Dans les cas suivants, les feux de route s'éteignent automatiquement:

- si vous roulez à moins de 16 mph (25 km/h)
- lorsque d'autres usagers sont détectés
- si l'éclairage des routes est suffisant

ⓘ Le capteur optique du système se trouve derrière le pare-brise, au niveau de l'unité de commande au toit.

### ■ Activation et désactivation de l'assistant de feux de route adaptatifs

#### Activation

- Tournez le contacteur d'éclairage sur **AUTO**.
- Allumez les feux de route par l'intermédiaire du commodo. Lorsque vous activez l'assistant adaptatif des feux de route, le voyant  qui se trouve sur l'écran conducteur s'allume.

#### Désactivation

- Eteignez les feux de route par l'intermédiaire du commodo.

## Assistant de feux de route adaptatifs Plus

### Fonctionnement de l'assistant de feux de route adaptatifs Plus (Canada)

**⚠ ATTENTION** Risque d'accident bien que l'assistant de feux de route adaptatifs Plus soit activé

L'assistant de feux de route adaptatifs Plus ne réagit pas aux:

- Usagers qui n'ont pas d'éclairage propre, tels que les piétons
- Usagers dont l'éclairage est faible, tels que les cyclistes
- Usagers dont l'éclairage est masqué, par exemple par une glissière de sécurité

Dans de très rares cas, l'assistant de feux de route adaptatifs Plus ne réagit pas ou pas à temps aux autres usagers équipés d'un éclairage propre.

Dans ces situations ou dans des situations similaires, l'allumage des feux de route auto-

matiques n'est alors pas désactivé ou est tout de même activé.

- ▶ Soyez toujours attentif aux conditions de circulation et éteignez les feux de route à temps.

L'assistant de feux de route adaptatifs Plus ne peut pas tenir compte des conditions routières et météorologiques ni des conditions de circulation.

La détection peut être limitée dans les cas suivants:

- lorsque les conditions de visibilité sont mauvaises (en cas de brouillard, de forte pluie ou de chutes de neige, parexemple)
- lorsque les capteurs sont encrassés ou masqués

L'assistant de feux de route adaptatifs PLUS est uniquement un système d'aide. Vous êtes responsable de l'éclairage correct du véhicule en fonction de la luminosité et des conditions de visibilité ambiantes ainsi que des conditions de circulation.

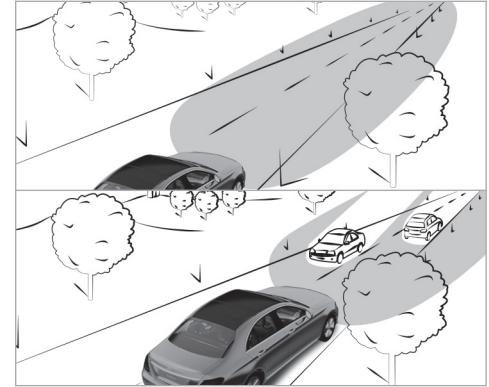

L'assistant de feux de route adaptatifs Plus commute automatiquement entre les types de feux suivants:

- Feux de croisement
- Feux de route partiels
- Feux de route
- Feux de route ULTRA RANGE

Les feux de route ULTRA RANGE augmentent la luminosité de l'éclairage presque jusqu'au maximum autorisé par la loi.

Les feux de route partiels évitent d'autres usagers dans la zone des feux de route. Ils ne les aveuglent pas tout en permettant au conducteur d'avoir le plein éclairage des feux de route à côté des véhicules évités. Les panneaux fortement réfléchissants sont par ailleurs éclairés avec une intensité réduite.

Si vous roulez à moins de 16 mph (25 km/h) ou que l'éclairage des routes est suffisant:

- Les feux de route partiels et les feux de route s'éteignent automatiquement.

Si vous roulez à plus de 19 mph (30 km/h):

- Si aucun autre usager n'est détecté, les feux de route s'allument automatiquement.
- Lorsque d'autres usagers sont détectés, les feux de route partiels s'allument automatiquement.

Si vous roulez à moins de 25 mph (40 km/h):

- Les feux de route ULTRA RANGE s'éteignent automatiquement.

Si vous roulez à plus de 31 mph (50 km/h):

- Si aucun autre usager n'est détecté, que la chaussée est rectiligne et qu'il ne pleut pas fort, les feux de route ULTRA RANGE s'allument automatiquement.
- Lorsque d'autres usagers sont détectés, les feux de route partiels s'allument automatiquement.
- Si des panneaux hautement réfléchissants sont détectés, les feux de route ULTRA RANGE s'éteignent automatiquement.

 Le capteur optique du système se trouve derrière le pare-brise, au niveau de l'unité de commande au toit.

### **Activation et désactivation de l'assistant de feux de route adaptatifs Plus (Canada)**

#### **Activation**

 Tournez le contacteur d'éclairage sur .

 Allumez les feux de route par l'intermédiaire du commodo.

Lorsque vous activez l'assistant de feux de route adaptatifs Plus, le voyant  qui se trouve sur l'écran conducteur s'allume. Si les feux de route partiels ou les feux de route sont activés, le voyant bleu correspondant est également allumé.

#### **Désactivation**

 Eteignez les feux de route par l'intermédiaire du commodo.

### Allumage et extinction de l'éclairage de jour

Système multimédia:

  **Réglages**  **Eclairage**  
 **DIGITAL LIGHT**

 Allumez ou éteignez l'**éclairage de jour**.

 Sur les véhicules sans phares DIGITAL LIGHT, vous pouvez allumer ou éteindre l'éclairage de jour dans le menu **éclairage extérieur**.

 La disponibilité de la fonction dépend du pays.

### Réglage de la durée d'extinction temporisée de l'éclairage extérieur

Système multimédia:

- ➔ ➔  ➔ Réglages ➔ Eclairage
- ➔➔ Eclairage intérieur/extérieur
- ➔➔ Temporisation éclairage extérieur

- ▶ Réglez une durée d'extinction temporisée. Lorsque vous arrêtez le véhicule, l'éclairage extérieur est activé pendant le temps réglé.

### Activation et désactivation de l'éclairage de localisation

Système multimédia:

- ➔ ➔  ➔ Réglages ➔ Eclairage
- ➔➔ Eclairage intérieur/extérieur

- ▶ Activez ou désactivez **Eclairage de localisation**.



Si la fonction est activée, l'éclairage extérieur fonctionne durant 40 secondes après le déverrouillage du véhicule ou après l'ouverture de la porte conducteur lorsque le véhicule n'a pas été

verrouillé après avoir été arrêté. Au démarrage du véhicule, l'éclairage de localisation est désactivé et l'éclairage extérieur automatique est activé.

### Eclairage intérieur

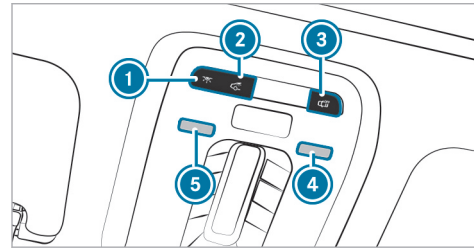
#### Réglage de l'éclairage intérieur



- ①  Allumage et extinction de l'éclairage intérieur avant.
- ②  Allumage et extinction de l'éclairage intérieur arrière.
- ③  Activation et désactivation de la commande automatique de l'éclairage intérieur.

- ▶ **Allumage et extinction des spots de lecture :** placez la main sous le spot de lecture ④ ou ⑤.

Unité de commande incorporée à la poignée de maintien arrière

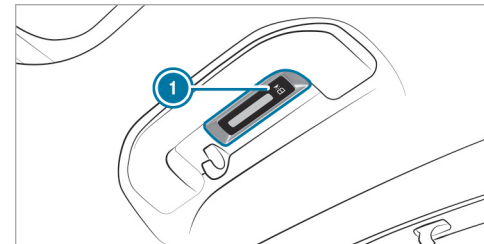

- ①  Spot de lecture à l'arrière

- ▶ **Allumage et extinction :** appuyez sur la touche ①.

## Réglage de l'éclairage d'ambiance

Système multimédia:

- ➔  ➔ Confort
- ➔ Eclairage d'ambiance

### Réglage de la couleur

- ▶ Sélectionnez **Couleur**.
- ▶ Sélectionnez **Monochrome** ou **Multicolore**.
- ▶ Réglez la couleur ou l'univers coloré souhaité.

### Réglage de la luminosité

- ▶ Sélectionnez **Luminosité**.
- ▶ Réglez la luminosité.
- ① L'éclairage d'ambiance commute automatiquement entre le mode jour et le mode nuit en fonction de la luminosité ambiante.

### Activation de la luminosité pour les zones

- ▶ Sélectionnez **Luminosité**.
- ▶ Désactivez **Coupler les zones**.  
Les zones **Direct**, **Indirect** et **Accentué** peuvent être réglées séparément.

## Activation des effets

**⚠ ATTENTION** Risque d'accident en cas de non-activation des effets de l'éclairage d'ambiance et de l'éclairage d'ambiance actif

Les effets d'Assistance alertes ne sont complètement actifs que lorsque les systèmes d'aide à la conduite ou de sécurité active concernés sont activés dans le menu Assistance à la conduite.

- ▶ Assurez-vous que les systèmes d'aide à la conduite ou de sécurité active concernés sont activés.

- ① Tenez compte des remarques relatives aux systèmes d'aide à la conduite et à votre responsabilité, sinon vous risquez de ne pas être averti des dangers qui pourraient se présenter (→ page 251).
- ▶ Sélectionnez **Effets**.
- ▶ Activez l'effet souhaité.
- ① Selon l'équipement du véhicule, différents effets sont disponibles.

## Animation multicolore

- La combinaison de couleur réglée varie en fonction d'un rythme défini.

## Climatisation

- Lorsque le réglage de la température du véhicule est modifié, la couleur de l'éclairage d'ambiance change brièvement.

## Avertisseur de sortie

- Si un objet est détecté dans l'angle mort lors de la descente du véhicule, l'éclairage d'ambiance clignote en rouge dans la porte concernée.  
Pour de plus amples informations sur l'avertisseur de sortie, voir (→ page 297).



### Activation ou désactivation de la durée d'extinction temporisée

Système multimédia:

↳ [Home] » Réglages » Eclairage

» Eclairage intérieur/extérieur

» Temporisation éclairage intérieur

- ▶ Activez ou désactivez **Temporisation éclairage intérieur**.  
Lorsque cette fonction est activée, l'éclairage intérieur est allumé pendant une courte période après la fin du trajet.

### Essuie-glaces et lave-glace

#### Mise en marche et arrêt des essuie-glaces du pare-brise

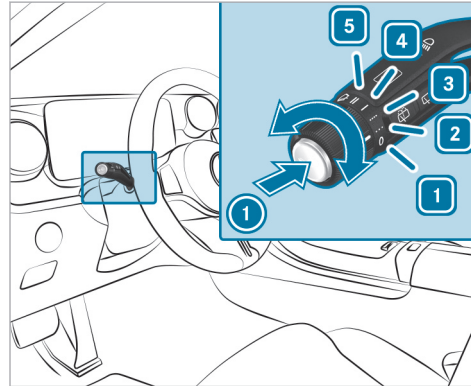

- 1** 0 Arrêt des essuie-glaces
- 2** ... Balayage automatique normal
- 3** .... Balayage automatique fréquent

- 4** — Balayage continu lent
- 5** == Balayage continu rapide

- ▶ Tournez le commodo sur la position correspondante **1** - **5**.
- ▶ [Washer] **Balayage unique** : appuyez sur la touche **1** jusqu'au point de résistance.
- ▶ [Washer] **Balayage avec liquide de lave-glace** : appuyez sur la touche **1** au-delà du point de résistance.
- ⓘ Tenez compte des remarques relatives au lavage du véhicule dans une station de lavage (→ page 424)

### Mise en marche et arrêt de l'essuie-glace de la lunette arrière

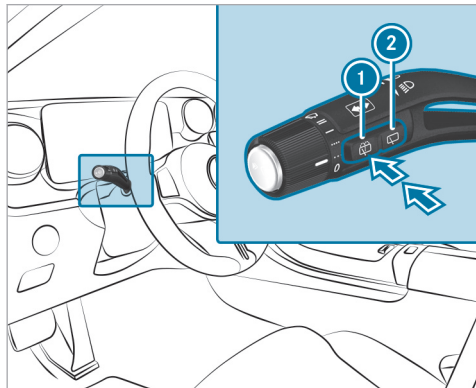

- ① Balayage unique/balayage avec liquide de lave-glace
- ② Balayage intermittent

▶ **Balayage unique :** appuyez sur la touche ① jusqu'au point de résistance.

- ▶ **Balayage avec liquide de lave-glace :** appuyez sur la touche ① au-delà du point de résistance.
- ▶ **Mise en marche et arrêt du balayage intermittent :** appuyez sur la touche ②.  
Si l'essuie-glace arrière est en marche, le symbole apparaît sur l'écran conducteur.

### Remplacement des balais d'essuie-glace du pare-brise

**⚠ ATTENTION** Risque de coincement lors du remplacement des balais d'essuie-glace par la mise en marche des essuie-glaces

Si les essuie-glaces se mettent en marche lors du remplacement des balais d'essuie-glace, vous risquez d'être coincé par le bras d'essuie-glace.

- ▶ Veillez à toujours arrêter les essuie-glaces et le véhicule, et à couper le contact, avant de remplacer les balais d'essuie-glace.

### Mise des bras d'essuie-glace en position de remplacement

- ▶ Mettez le véhicule en marche et arrêtez-le immédiatement.
- ▶ Appuyez pendant 3 secondes environ sur la touche du commodo dans les 15 secondes qui suivent environ (→ page 159). Les bras d'essuie-glace se mettent en position de remplacement.

① Selon la date de production du véhicule, différentes variantes de balais d'essuie-glace sont utilisées.

### Dépose des balais d'essuie-glace (variante 1)

- ▶ Ecartez les bras d'essuie-glace du pare-brise.

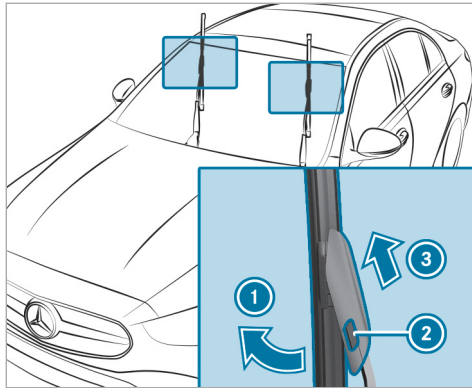

- ▶ Tenez le bras d'essuie-glace d'une main. Avec l'autre main, repoussez le balai d'essuie-glace du bras d'essuie-glace dans le sens de la flèche ① jusqu'en butée.
- ▶ Appuyez sur le bouton de déverrouillage ②.
- ▶ Retirez le balai d'essuie-glace du bras d'essuie-glace dans le sens de la flèche ③.

### Dépose des balais d'essuie-glace (variante 2)

- ▶ Ecartez les bras d'essuie-glace du pare-brise.

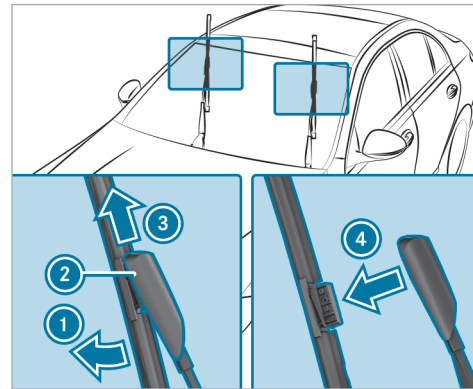

- ▶ Tenez le bras d'essuie-glace d'une main. Avec l'autre main, repoussez le balai d'essuie-glace du bras d'essuie-glace dans le sens de la flèche ① jusqu'en butée.

- ▶ Poussez le verrou ② dans le sens de la flèche ③ jusqu'à ce qu'il s'encliquette en position de dépose.
- ▶ Retirez le balai d'essuie-glace du bras d'essuie-glace dans le sens de la flèche ④.

### Pose des balais d'essuie-glace (variante 1)

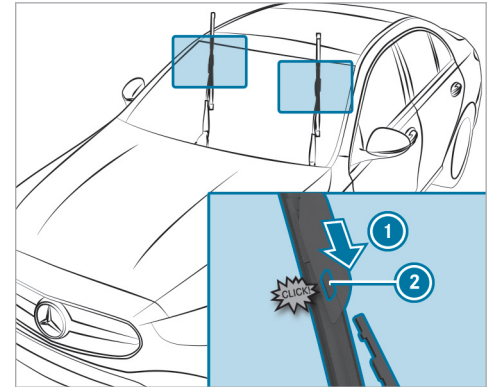

- ▶ Insérez le balai d'essuie-glace neuf sur le bras d'essuie-glace dans le sens de la flèche ①,

jusqu'à ce que le bouton de déverrouillage ② s'encliquette.

- ▶ Vérifiez que le balai d'essuie-glace est bien fixé.
- ▶ Rabattez les bras d'essuie-glace sur le pare-brise.
- ▶ Mettez le véhicule en marche.
- ▶ Appuyez sur la touche  du commodo. Les bras d'essuie-glace se remettent dans la position initiale.
- ▶ Arrêtez le véhicule.

### Pose des balais d'essuie-glace (variante 2)

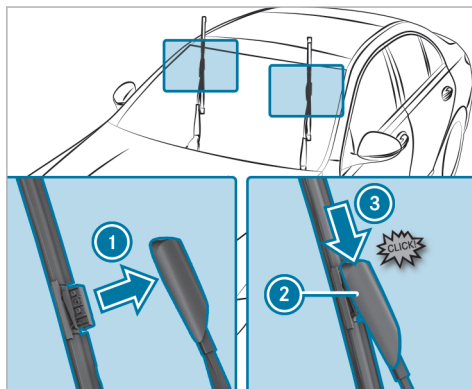

- ▶ Insérez le nouveau balai d'essuie-glace dans le bras d'essuie-glace, dans le sens de la flèche ①.
- ▶ Poussez le verrou ② dans le sens de la flèche ③ jusqu'à ce qu'il s'encliquette en position de verrouillage.

- ▶ Vérifiez que le balai d'essuie-glace est bien fixé.
- ▶ Rabattez les bras d'essuie-glace sur le pare-brise.
- ▶ Mettez le véhicule en marche.
- ▶ Appuyez sur la touche  du commodo. Les bras d'essuie-glace se remettent dans la position initiale.
- ▶ Arrêtez le véhicule.

### Indicateur d'encrassement

Un indicateur d'encrassement est monté à l'extrémité des balais d'essuie-glace nouvellement montés.

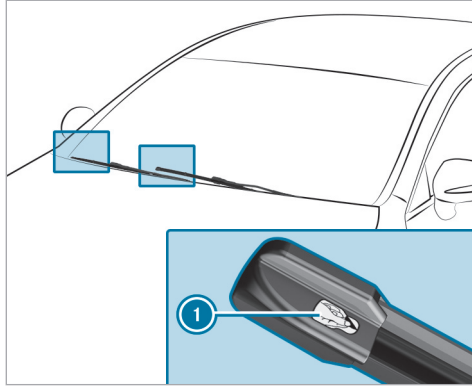

- ▶ Retirez la feuille de protection ① de l'indicateur d'encrassement.

Vous devez remplacer les balais d'essuie-glace lorsque l'indicateur d'encrassement passe du noir au jaune.

### Remplacement du balai d'essuie-glace de la lunette arrière

**⚠ ATTENTION** Risque de coincement lors du remplacement des balais d'essuie-glace par la mise en marche des essuie-glaces

Si les essuie-glaces se mettent en marche lors du remplacement des balais d'essuie-glace, vous risquez d'être coincé par le bras d'essuie-glace.

- ▶ Veillez à toujours arrêter les essuie-glaces et le véhicule, et à couper le contact, avant de remplacer les balais d'essuie-glace.

### Dépose du balai d'essuie-glace

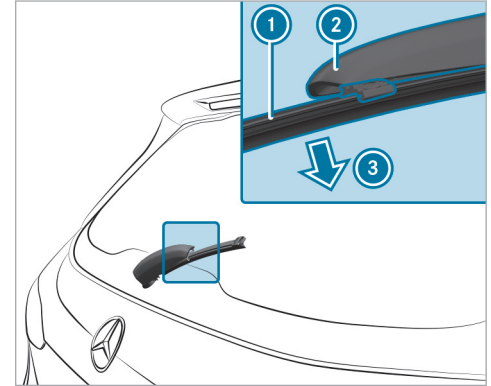

- ▶ Coupez le contact.
- ▶ Ecartez le bras d'essuie-glace ② de la lunette arrière jusqu'à ce qu'il se verrouille en position de remplacement.
- ▶ Déclipez le balai d'essuie-glace ① du bras d'essuie-glace ② et retirez-le dans le sens de la flèche ③.

### Pose du balai d'essuie-glace

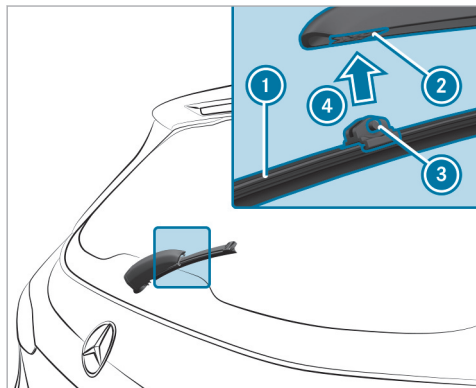

- ▶ Mettez en place le balai d'essuie-glace ① avec les deux ergots ③ sur le support ② du bras d'essuie-glace.
- ▶ Appuyez sur le balai d'essuie-glace ① dans le sens de la flèche ④ jusqu'à ce qu'il s'enclenche dans le support ②.

- ▶ Vérifiez que le balai d'essuie-glace ① est bien fixé.
- ▶ Rabattez le bras d'essuie-glace sur la lunette arrière à partir de la position de remplacement.

### Rétroviseurs

#### Commande des rétroviseurs extérieurs

**⚠ ATTENTION** Risque d'accident en cas de modification des réglages du véhicule pendant la marche

Vous risquez de perdre le contrôle du véhicule dans les situations suivantes en particulier:

- si vous réglez le siège conducteur, l'appui-tête, le volant ou le rétroviseur pendant la marche
  - si vous bouclez votre ceinture de sécurité pendant la marche
- ▶ Avant de démarrer le véhicule, réglez en particulier le siège conducteur, l'appui-

tête, le volant et le rétroviseur, et bouclez votre ceinture de sécurité.

**⚠ ATTENTION** Risque d'accident lié à une erreur d'appréciation de la distance lors de l'utilisation du rétroviseur côté passager

Le rétroviseur extérieur côté passager donne une image réduite. Les objets visibles sont plus près qu'ils ne le paraissent.

- ▶ Par conséquent, déterminez toujours la distance réelle par rapport aux usagers qui roulent derrière vous en jetant un coup d'œil par-dessus votre épaule.

## Réglage des rétroviseurs extérieurs

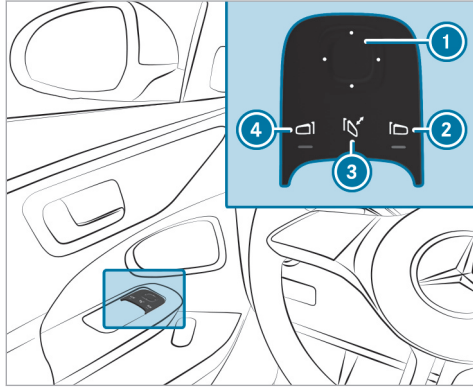

▶ Appuyez sur la touche ② ou ④ pour sélectionner le rétroviseur requis.

① Sur les véhicules avec assistant intérieur MBUX et caméra conducteur, le rétroviseur extérieur requis peut également être présélectionné automatiquement par un mouvement

naturel de la tête vers la gauche ou la droite (→ page 363).

▶ Réglez la position du rétroviseur sélectionné avec la touche ①.

### Rabattement et déploiement des rétroviseurs extérieurs (véhicules équipés de rétroviseurs extérieurs rabattables électriquement)

▶ Appuyez brièvement sur la touche ③.

① Lorsque la batterie a été débranchée ou déchargée, vous devez actionner brièvement les rétroviseurs extérieurs avec la touche ③. Ce n'est qu'ainsi que le rabattement automatique des rétroviseurs fonctionne.

### Emboîtement des rétroviseurs extérieurs

Lorsqu'un rétroviseur extérieur a été déboîté violemment, procédez de la manière suivante.

▶ Véhicules sans rétroviseurs extérieurs rabattables électriquement: remettez manuellement le rétroviseur extérieur dans sa position correcte jusqu'à ce qu'il s'enclenche de manière audible.

▶ Véhicules équipés de rétroviseurs extérieurs rabattables électriquement: maintenez la touche ③ appuyée.

Vous entendrez un clic suivi d'un bruit de verrouillage. Le rétroviseur extérieur se met dans sa position correcte.

### Fonctionnement des rétroviseurs à commutation jour/nuit automatique

**⚠ ATTENTION** Risque de brûlure par l'acide et d'intoxication en cas de contact avec le liquide électrolytique du rétroviseur à commutation jour/nuit

En cas de bris du miroir d'un rétroviseur à commutation jour/nuit automatique, du liquide électrolytique peut s'échapper.

Le liquide électrolytique est dangereux pour la santé et provoque des irritations. Il ne doit pas entrer en contact avec la peau, les yeux, les voies respiratoires ou les vêtements ni être ingéré.

- ▶ En cas de contact avec du liquide électrolytique, tenez compte des points suivants:
- Si du liquide électrolytique entre en contact avec la peau, rincez immédiatement les zones de peau touchées avec de l'eau et consultez immédiatement un médecin.
  - Si du liquide électrolytique entre en contact avec les yeux, rincez immédiatement et soigneusement avec de l'eau claire et consultez immédiatement un médecin.
  - En cas d'ingestion de liquide électrolytique, rincez immédiatement la bouche avec soin. Ne provoquez pas de vomissements. Consultez immédiatement un médecin.
  - Changez immédiatement de vêtements s'ils ont été souillés par le liquide électrolytique.
  - En cas de réaction allergique, consultez immédiatement un médecin.

Le rétroviseur intérieur et le rétroviseur extérieur côté conducteur passent automatiquement en position nuit lorsque la lumière des phares des véhicules qui suivent atteint le capteur du rétroviseur intérieur.

#### Limites système

Le système ne passe pas sur la position nuit dans les situations suivantes:

- Le moteur du véhicule est arrêté.
- La marche arrière est engagée.
- L'éclairage intérieur est allumé.

#### Fonctionnement de la position marche arrière du rétroviseur extérieur côté passager

La position marche arrière du rétroviseur vous aide lors des manœuvres de stationnement.

Dans les situations suivantes, le rétroviseur extérieur côté passager bascule vers le bas en direction de la roue arrière côté passager:

- La position marche arrière du rétroviseur est mémorisée (→ page 167).

- Le rétroviseur côté passager est sélectionné.
- La marche arrière est engagée.

Le rétroviseur extérieur côté passager reprend sa position dans les situations suivantes:

- Vous mettez la boîte de vitesses sur une autre position de la boîte de vitesses.
- Vous roulez à plus de 9 mph (15 km/h).
- Vous appuyez sur la touche de sélection du rétroviseur extérieur côté conducteur.



### Mémorisation de la position marche arrière du rétroviseur extérieur côté passager par l'intermédiaire de la marche arrière

#### Mémorisation

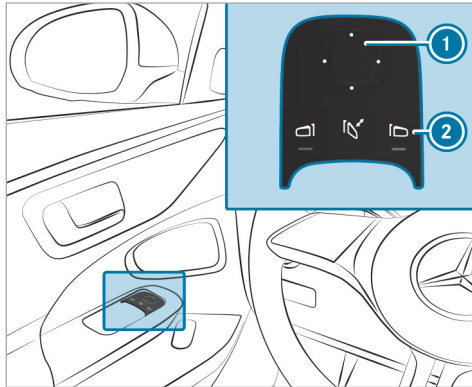

- ▶ Sélectionnez le rétroviseur extérieur côté passager avec la touche ②.
- ▶ Engagez la marche arrière.

- ▶ Mettez le rétroviseur extérieur côté passager dans la position marche arrière du rétroviseur souhaitée avec la touche ①.

#### Rappel

- ▶ Sélectionnez le rétroviseur extérieur côté passager avec la touche ②.
- ▶ Engagez la marche arrière. Le rétroviseur extérieur côté passager pivote jusqu'à la position marche arrière du rétroviseur mémorisée.

### Activation et désactivation du rabattement automatique des rétroviseurs

Système multimédia:

→ [Home] ▶ Réglages ▶ Véhicule  
 ▶ Ouverture/fermeture

- ▶ Activez ou désactivez **Rabattement autom. rétroviseurs.**

### Zone laissant passer les ondes radio dans le pare-brise

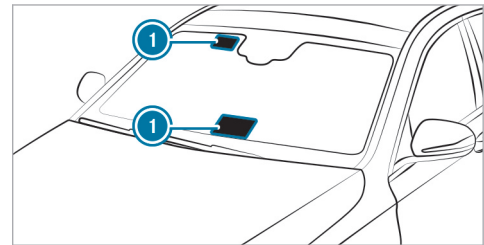

Montez uniquement les appareils commandés par radio, tels que les systèmes de télépéage, dans les zones du pare-brise laissant passer les ondes radio ①.

Les zones laissant passer les ondes radio ① sont plus distinctement visibles à l'extérieur du véhicule lorsque le pare-brise est éclairé par une source de lumière supplémentaire.

Tenez compte du positionnement sur les véhicules dotés des équipements suivants:

- Chauffage de pare-brise

## Vue d'ensemble des systèmes de climatisation

### Remarques relatives à la climatisation

Afin que le climatiseur, le système de surveillance de la pollution et la filtration de l'air fonctionnent correctement, il faut toujours utiliser un filtre à air intérieur en association avec un préfiltre côté compartiment moteur. Utilisez des filtres recommandés et agréés par Mercedes-Benz. Confiez toujours les travaux de maintenance à un atelier qualifié.

### Vue d'ensemble de la barre de climatisation THERMATIC

Les voyants indiquent que la fonction correspondante est activée.

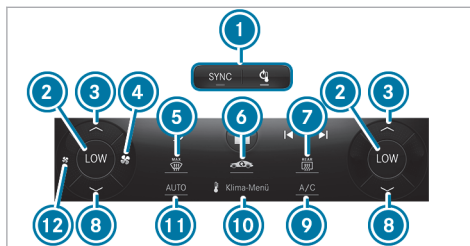

Ligne de climatisation à l'avant sur l'écran central (exemple)



- ① **SYNC** Fonction de synchronisation (→ page 173)  
 Mise en marche et arrêt de la climatisation (→ page 170)
  - ② Exemple d'affichage de température: LOW est le réglage de température le plus bas
  - ③  Augmentation de la température
  - ④  Augmentation du débit d'air ou mise en marche de la climatisation (→ page 170)
  - ⑤  Dégivrage du pare-brise
  - ⑥  A/C Activation et désactivation de la fonction A/C (→ page 172) ou  affichage de l'affichage d'état de poussière fine (→ page 171)
  - ⑦  MISE EN MARCHE et ARRÊT du chauffage de lunette arrière
  - ⑧  Diminution de la température
  - ⑨  A/C Activation et désactivation de la fonction A/C (→ page 172)
  - ⑩  MENU Affichage du menu de climatisation (→ page 171)
  - ⑪ **AUTO** Régulation automatique de la climatisation (→ page 172)
  - ⑫  Réduction du débit d'air ou arrêt de la climatisation (→ page 170)
- ① En cas d'appel entrant, le débit d'air est automatiquement réduit pour diminuer autant que possible les sources de bruit. Vous pouvez de nouveau régler le débit d'air via ④.
- ① La disponibilité de certaines fonctions dépend du pays et de l'équipement du véhicule.



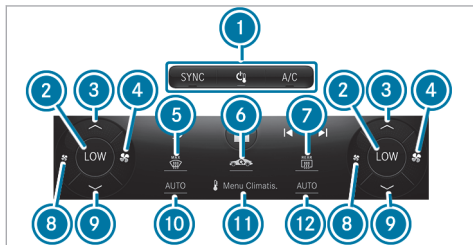



## Vue d'ensemble de la barre de climatisation THERMOTRONIC



Les voyants indiquent que la fonction correspondante est activée.



Ligne de climatisation à l'avant sur l'écran central (exemple)

- ① **SYNC** Fonction de synchronisation (→ page 173)
-  Mise en marche et arrêt de la climatisation (→ page 170)
-  Activation et désactivation de la fonction A/C (→ page 172)

- ② Exemple d'affichage de température: LOW est le réglage de température le plus bas (côté conducteur ou passager)
- ③  Augmentation de la température (côté conducteur ou passager)
- ④  Augmentation du débit d'air ou mise en marche de la climatisation (côté conducteur ou passager) (→ page 170)
- ⑤  Dégivrage du pare-brise
- ⑥  Activation et désactivation de la fonction A/C (→ page 172) ou  Affichage de l'affichage d'état de poussière fine (→ page 171)
- ou mise en marche et arrêt de la récupération de la chaleur résiduelle (→ page 174)
- ou véhicules équipés de la technologie EQ: mise en marche et arrêt de la préclimatisation.
- ⑦  Mise en marche et arrêt du chauffage de lunette arrière
- ⑧  Réduction du débit d'air ou arrêt de la climatisation (côté conducteur ou passager) (→ page 170)

- ⑨  Diminution de la température (côté conducteur ou passager)
- ⑩ **AUTO** Régulation automatique de la climatisation (côté conducteur) (→ page 172)
- ⑪  Affichage du menu de climatisation (→ page 171)
- ⑫ **AUTO** Régulation automatique de la climatisation (côté passager) (→ page 172)
- ⑬ En cas d'appel entrant, le débit d'air est automatiquement réduit pour diminuer autant que possible les sources de bruit. Vous pouvez de nouveau régler le débit d'air via ④.
- ⑭ La disponibilité de certaines fonctions dépend du pays et de l'équipement du véhicule.

## Vue d'ensemble de l'unité de commande arrière

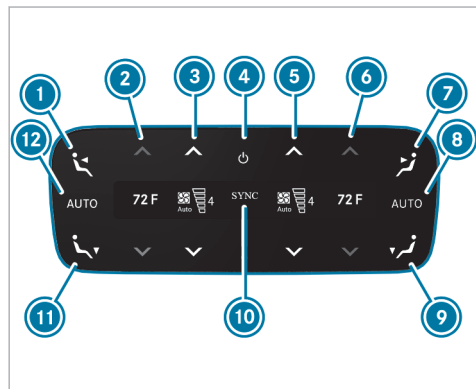

Exemple: Etats-Unis

- ① Réglage de la répartition d'air sur les buses centrales à l'arrière gauche
- ② Réglage de la température à l'arrière gauche
- ③ Réglage du débit d'air à l'arrière gauche ou mise en marche et arrêt de la climatisation (→ page 171)

- ④ Mise en marche et arrêt de la climatisation (→ page 171)
- ⑤ Réglage du débit d'air à l'arrière droit ou mise en marche et arrêt de la climatisation (→ page 171)
- ⑥ Réglage de la température à l'arrière droit
- ⑦ Réglage de la répartition d'air sur les buses centrales à l'arrière droit
- ⑧ Régulation automatique de la climatisation arrière droit
- ⑨ Réglage de la répartition d'air sur les buses de l'espace jambes à l'arrière droit
- ⑩ Synchronisation activée (→ page 173)
- ⑪ Réglage de la répartition d'air sur les buses de l'espace jambes à l'arrière gauche
- ⑫ Régulation automatique de la climatisation arrière gauche

En fonction de l'équipement, les réglages pour la 2e rangée de sièges peuvent se faire via l'unité de commande arrière ou le système multimédia (→ page 173).

## Commande des systèmes de climatisation

## Mise en marche et arrêt de la climatisation

## Mise en marche de la climatisation

▶ Réglez le débit d'air via sur la position 1 ou supérieure dans la ligne de climatisation de l'écran central.

ou

▶ Appuyez longuement sur .

ou

▶ Sélectionnez et appuyez ensuite sur .

ou

▶ Appuyez sur .

## Arrêt de la climatisation



▶ Réglez le débit d'air via sur la position 0 dans la ligne de climatisation de l'écran central.

ou

▶ Appuyez sur .







Lorsque la climatisation est arrêtée, les vitres risquent de se couvrir plus rapidement de buée.

N'arrêtez la climatisation que pour une courte durée.





- ❗ Lorsque la climatisation est arrêtée en appuyant sur , le parfumeur d'ambiance (si présent) est également automatiquement arrêté.
- ❗ Lorsque la climatisation est arrêtée par l'intermédiaire du symbole , OFF est affiché dans la ligne de climatisation.

### Mise en marche et arrêt de la climatisation via l'unité de commande arrière

#### Activation

- ▶ Appuyez sur la touche .
- ou
- ▶ Réglez le débit d'air sur la position 1 ou supérieure via les touches  et .
- ou
- ▶ Appuyez sur la touche , ,  ou la touche .

#### Désactivation

- ▶ Appuyez sur la touche .
- ou
- ▶ Réglez le débit d'air sur le niveau 0 via les touches  et .
- ❗ Lorsque la climatisation arrière est arrêtée à l'aide de la touche , OFF est affiché sur l'écran.

### Activation et désactivation de la fonction A/C par l'intermédiaire de la ligne de climatisation

- La fonction A/C permet de climatiser et de déshumidifier l'air intérieur du véhicule.
- ▶ Appuyez sur  dans la ligne de climatisation de l'écran central.
  - ❗ Ne désactivez que brièvement la fonction A/C, sinon les vitres risquent de se couvrir plus rapidement de buée. En mode refroidissement, de l'eau de condensation peut s'écouler sous le véhicule. Cela n'indique pas un défaut.

### Affichage du menu de climatisation par l'intermédiaire de la barre de climatisation

Le menu de climatisation peut être affiché par l'intermédiaire de la barre de climatisation. La barre de climatisation est toujours affichée sur le bord inférieur de l'écran central.

- ▶ Sélectionnez l'entrée **Menu** dans la barre de climatisation.  
Le menu **1re rangée de sièges** s'ouvre.

### Accès direct au menu **Qualité de l'air**

- ▶ Sélectionnez l'affichage d'état de poussière fine  dans la barre de climatisation.  
Le menu **Qualité de l'air** s'ouvre. Vous pouvez y voir une animation sur la purification de l'air qui se produit automatiquement.
- ❗ L'affichage d'état de poussière fine se trouve sur l'écran d'accueil à côté de l'affichage de droite de la température et vous informe sur les valeurs actuelles de poussière fine à l'intérieur et à l'extérieur du véhicule. Les valeurs de mesure sont affichées dans l'unité  $\mu\text{g}/\text{m}^3$  (microgramme par mètre cube).

La valeur de poussière fine mesurée dans l'habacle peut être influencée par l'air entrant en mode chauffage, notamment lorsque le niveau de soufflante est élevé. Cela peut conduire à un affichage non représentatif de la valeur de poussière fine.

- ❶ La disponibilité de certaines fonctions dépend du pays et de l'équipement du véhicule.

### Dégivrage du pare-brise via la ligne de climatisation

#### Activation

- ▶ Appuyez sur  dans la ligne de climatisation de l'écran central.

#### Désactivation

- ▶ Appuyez sur , **AUTO** ou  dans la ligne de climatisation de l'écran central.

ou

- ▶ Réglez le débit d'air sur 0.

- ❶ Lorsque vous activez la fonction de dégivrage par l'intermédiaire de , certaines fonctions sont désactivées automatiquement (le

réglage de la température ou la répartition d'air, parexemple).

### Activation et désactivation de la fonction A/C par l'intermédiaire du menu de climatisation

Système multimédia:

↳ Menu Climatis. ▶ 1re rangée de sièges

L'activation de la fonction A/C permet d'obtenir un meilleur refroidissement et séchage de l'air intérieur en fonction des conditions extérieures. S'il n'y a pas de possibilité d'utiliser la fonction A/C sur la ligne de climatisation de l'écran central, activez ou désactivez cette fonction dans le menu Climatisation de l'écran central.

- ▶ Sélectionnez **A/C**.



Ne désactivez que brièvement la fonction A/C, sinon les vitres risquent de se couvrir plus rapidement de buée.

En mode refroidissement, de l'eau de condensation peut s'écouler sous le véhicule. Cela n'indique pas un défaut.

### Régulation automatique de la climatisation

En mode automatique, la température intérieure réglée est régulée et maintenue automatiquement constante grâce à l'arrivée d'air.

- ▶ Appuyez sur **AUTO** dans la ligne de climatisation de l'écran central.

- ❶ En appuyant sur  dans la ligne de climatisation du système multimédia, vous pouvez augmenter ou diminuer le débit d'air par l'intermédiaire d'une molette de réglage. En cas d'appel entrant, le débit d'air est automatiquement réduit. Mais vous pouvez encore régler le débit d'air manuellement en appuyant sur . En mode automatique, il est possible de régler cinq positions par l'intermédiaire du régulateur et sept positions sans mode automatique.



- ▶ **Passage en mode manuel**: désactivez le mode automatique ou réglez une répartition d'air, parexemple .

### Réglage de la répartition d'air et des buses de ventilation par l'intermédiaire du menu de climatisation

Système multimédia:

↳ Menu Climatis.

#### Réglage de la répartition d'air

- ▶ Sélectionnez **1re rangée de sièges** ou **2e rangée de sièges**.
- ▶ Sélectionnez la répartition d'air à l'aide des boutons ,  ou .
- ▶ Réglez le débit d'air.

**i** Lorsque le climatiseur est en marche, une zone au minimum est toujours activée. Cependant, plusieurs répartitions d'air peuvent être sélectionnées simultanément, par exemple pour climatiser l'habitacle et l'espace jambes en même temps. La climatisation du pare-brise  peut être sélectionnée uniquement pour la 1re rangée de sièges. En mode automatique, les boutons de réglage de la répartition d'air sont automatiquement désactivés. Si le climatiseur est arrêté, les

boutons restent néanmoins opérationnels et le dernier réglage est enregistré.

### Réglage de la climatisation arrière par l'intermédiaire du menu de climatisation



Système multimédia:

↳ Menu Climatis.



#### Réglage de la température

- ▶ Sélectionnez **2e rangée de sièges**.
- ▶ Réglez la température.

#### Réglage du débit d'air

- ▶ Sélectionnez **2e rangée de sièges**.
- ▶ Réglez le débit d'air avec  ou .

#### Régulation automatique de la climatisation arrière

- ▶ Sélectionnez **AUTO**.
- i** Lorsque vous activez la fonction de dégivrage, certaines fonctions sont désactivées automatiquement (le réglage de la température, par exemple). Pour désactiver la fonction de dégivrage, appuyez sur , **AUTO** ou  ou

réglez le débit d'air au niveau 0 (→ page 172).

### Activation et désactivation de la fonction de synchronisation par l'intermédiaire du menu de climatisation

Système multimédia:

↳ Menu Climatis. ▶▶ 1re rangée de sièges

La fonction de synchronisation commande la climatisation de manière centralisée. Les réglages de la température, du débit d'air et de la répartition d'air du conducteur sont alors repris automatiquement pour chaque zone de climatisation.

- ▶ Sélectionnez **SYNC**.

### Désembuage des vitres

#### Désembuage des vitres à l'intérieur

- ▶ Appuyez sur **AUTO** dans la ligne de climatisation de l'écran central.

- ▶ Si les vitres continuent à se couvrir de buée: appuyez sur  sur la ligne de la climatisation de l'écran central.

### Désembuage des vitres à l'extérieur

- ▶ Mettez les essuie-glaces en marche.
- ▶ Appuyez sur  dans la ligne de climatisation de l'écran central.

### Mise en marche et arrêt du mode recyclage d'air

#### Conditions requises

- L'unité de commande de la climatisation THERMOTRONIC est disponible.
- ▶ Appuyez sur  dans la ligne de climatisation de l'écran central.  
L'air intérieur est recyclé.

Le mode recyclage d'air passe automatiquement en mode air frais après un certain temps.

- ① Lorsque le mode recyclage d'air est en marche, les vitres risquent de se couvrir plus rapidement de buée. N'activez le mode recyclage d'air que pour une courte durée.

### Mise en marche et arrêt du système d'utilisation de la chaleur résiduelle par l'intermédiaire de la ligne de climatisation

#### Conditions requises

- La fonction de chaleur résiduelle est disponible.
- Le véhicule est garé.
- La température du liquide de refroidissement est suffisamment élevée.

Avec la chaleur accumulée par le moteur, vous pouvez chauffer le véhicule pendant 30 minutes environ, en fonction de la température réglée.

- ▶ **Mise en marche et arrêt:** appuyez sur **Chaleur résiduelle** dans la ligne de climatisation du visuel central.

Le système d'utilisation de la chaleur résiduelle s'arrête automatiquement après un certain temps.

- ① Lorsque vous activez la récupération de la chaleur résiduelle, les deux boutons de réglage de la température et de la répartition d'air sont automatiquement désactivés.

### Activation et désactivation de l'ionisation

Système multimédia:

↳ Menu Climatis. ▶ Qualité de l'air

Lorsque l'ionisation est activée, l'air intérieur est enrichi d'ions d'oxygène chargés négativement. Ceux-ci peuvent favoriser le bien-être des occupants.

- ▶ Sélectionnez **Ionisation**.

- ① La fonction peut uniquement être exécutée si le mode AUTO est activé ou si la répartition d'air est réglée sur les buses latérales. Lorsque les buses latérales sont fermées du côté conducteur, la fonction est limitée.

### Parfumeur d'ambiance

#### Réglage du parfumeur d'ambiance

#### Conditions requises

- Le système de climatisation est activé.
- La boîte à gants est fermée.
- Un flacon est inséré.



Système multimédia:

➔ Menu Climatis. ➔ Qualité de l'air

- ▶ Sélectionnez **Diffus. parfum.**
- ▶ Appuyez autant de fois qu'il est nécessaire pour atteindre l'intensité souhaitée.

### ■ Insertion et retrait du flacon du parfumeur d'ambiance

**⚠ ATTENTION** Risque de blessure en cas de contact avec du liquide parfumé

Si des enfants ouvrent le flacon, le liquide parfumé risque d'entrer en contact avec leurs yeux ou ils risquent de l'avaler.

- ▶ Ne laissez pas des enfants sans surveillance à l'intérieur du véhicule.
- ▶ Si du liquide parfumé a été avalé, consultez immédiatement un médecin.
- ▶ Si du liquide parfumé est entré en contact avec les yeux, rincez-les à l'eau claire.
- ▶ Si les troubles persistent, consultez un médecin.

**🔥 PROTECTION DE L'ENVIRONNEMENT** Dommages écologiques dus à une élimination incorrecte de flacons pleins



Les flacons pleins ne doivent pas être éliminés avec les ordures ménagères.



Déposez les flacons pleins dans un centre de collecte pour substances nocives.

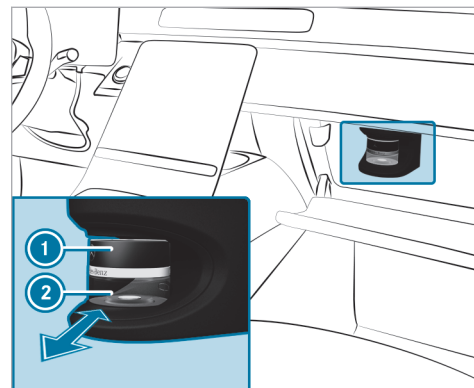

- ① Bouchon
- ② Flacon

▶ **Insertion :** poussez le flacon dans le support jusqu'en butée.

▶ **Retrait :** après avoir ouvert la boîte à gants, attendez 7 secondes environ, puis retirez le flacon.

Si vous n'utilisez pas les parfums d'ambiance d'origine Mercedes-Benz, tenez compte des consignes de sécurité figurant sur l'emballage du liquide parfumé.

Une fois le liquide parfumé épuisé, ne remplissez pas de nouveau le flacon original Mercedes-Benz de parfum d'ambiance, mais éliminez-le.

#### Flacon à recharger

- ▶ Dévissez le bouchon du flacon vide.
- ▶ Remplissez le flacon avec 0,5 fl. oz. (15 ml) maximum.
- ▶ Vissez le bouchon sur le flacon.

Remplissez toujours le flacon vide à recharger avec le même parfum. Tenez également compte de la feuille d'information séparée jointe au flacon.

#### Informations sur le chauffage de pare-brise

Le chauffage de pare-brise se met en marche automatiquement lorsque la touche  est activée.

Après le démarrage du véhicule, le chauffage de pare-brise se met en marche automatiquement en fonction des besoins.

#### Préclimatisation au déverrouillage

##### ■ Fonction de préclimatisation lors du déverrouillage

Avant que vous montiez à bord du véhicule, la zone des sièges peut être préchauffée ou prérefroidie pour une courte durée.

 Cette fonction est disponible uniquement sur les véhicules équipés de la technologie EQ ou sur certains modèles équipés d'un réseau de bord 48 V.

Selon l'équipement du véhicule, les fonctions suivantes sont activées lors du prérefroidissement, en fonction des besoins:

- Climatisation automatique
- Soufflante
- Ventilation de siège

Selon l'équipement du véhicule, les fonctions suivantes sont activées lors du préchauffage, en fonction des besoins:

- Climatisation automatique
- Soufflante
- Chauffage de siège
- Chauffage du volant
- Chauffage de rétroviseur
- Chauffage de lunette arrière
- Chauffage de pare-brise

Selon l'équipement du véhicule, les fonctions suivantes sont en outre régulées pour la préclimatisation si elles étaient déjà activées lors de la conduite normale du véhicule:

- Parfumeur d'ambiance
- Ionisation

### ■ Réglage de la préclimatisation au déverrouillage dans le système multimédia

Système multimédia:

➔ Menu Climatis. ➔ Préclimatisation

ⓘ Cette fonction est disponible uniquement sur les véhicules équipés de la technologie EQ.

Sur certains modèles équipés d'un réseau de bord 48 V, la fonction de préclimatisation au déverrouillage peut être activée par l'intermédiaire de l'application Mercedes me. Pour cela, les conditions suivantes doivent être remplies:

- Le véhicule dispose d'une connexion au réseau de téléphonie mobile.
- Le véhicule est associé au compte utilisateur Mercedes me.

▶ Activez ou désactivez la fonction.

#### Sélection des sièges

▶ Sélectionnez **Conducteur**, **Passager**, **Arr. gauche** ou **Arrière droite**.

Les réglages de la préclimatisation spécifiques à chaque siège, comme par exemple le chauff-

fage de siège, sont effectués pour les sièges sélectionnés.

Lorsque la préclimatisation est activée, une LED est allumée en bleu sur la ligne de climatisation de l'écran central quand le véhicule est refroidi et en rouge quand le véhicule est chauffé.

### ■ Mise en marche et arrêt de la préclimatisation au déverrouillage

#### Conditions requises

- ⓘ Cette fonction est disponible uniquement sur les véhicules équipés de la technologie EQ ou sur certains modèles équipés d'un réseau de bord 48 V.
- La batterie haute tension ou la batterie 48 V est suffisamment chargée.
- La fonction est activée par l'intermédiaire du système multimédia ou de l'application Mercedes me.

▶ **Mise en marche:** déverrouillez le véhicule. Les fonctions de climatisation sont activées pendant 5 minutes maximum en cas de préchauffage et de prérefroidissement.

La préclimatisation au déverrouillage ne doit pas être mise en marche plus de 3 fois lorsque le véhicule est arrêté.

▶ **Arrêt:** appuyez sur  dans la ligne de climatisation de l'écran central ou, sur certains modèles équipés d'un réseau de bord 48 V, désactivez la fonction par l'intermédiaire de l'application Mercedes me.

Selon l'équipement du véhicule, les fonctions suivantes restent activées, même après le démarrage du véhicule:

- Chauffage de siège
- Ventilation de siège
- Parfumeur d'ambiance
- Ionisation

## Préclimatisation avant l'heure de départ

### Fonction de préclimatisation avant l'heure de départ

**⚠ ATTENTION** Danger de mort dû à une forte chaleur ou à l'action du froid dans le véhicule

Lorsque des personnes, en particulier des enfants, sont exposées de manière prolongée à une forte chaleur ou à un froid excessif, il y a risque de blessure, voire danger de mort!

▶ Ne laissez jamais de personnes sans surveillance à l'intérieur du véhicule, en particulier des enfants.

**⚠ ATTENTION** Risque de brûlure en cas de mise en marche répétée du chauffage de siège

Si vous mettez le chauffage de siège en marche de manière répétée, le coussin d'assise et le rembourrage de dossier peuvent devenir très chauds.

En cas de sensibilité limitée à la température ou de possibilité de réaction limitée vis-à-vis de températures élevées en particulier, cela peut avoir des effets néfastes sur la santé ou même provoquer des blessures semblables à des brûlures.

▶ Ne mettez pas le chauffage de siège en marche de manière répétée.

Pour éviter une surchauffe, le chauffage de siège peut se désactiver momentanément après une remise en marche répétée.

**ⓘ** La fonction de préclimatisation avant l'heure de départ est disponible uniquement sur les véhicules équipés de la technologie EQ.

Lorsque le véhicule est à l'arrêt, l'air de l'habitacle peut être chauffé, ventilé ou refroidi jusqu'à ce qu'il atteigne la température sélectionnée.

Lorsque le véhicule est raccordé à un système d'alimentation électrique, la batterie haute tension est chargée en priorité jusqu'à un état de charge minimal défini.

La durée de fonctionnement de la préclimatisation peut être réduite dans les conditions suivantes:

- Le véhicule n'est pas raccordé à un système d'alimentation électrique.
- La batterie haute tension n'est pas entièrement chargée.

Lorsque la préclimatisation est active, l'état de charge de la batterie haute tension peut diminuer, même si la fiche de câble de charge est branchée.

En mode refroidissement et ventilation, la ventilation de siège, si le véhicule en est équipé, est activée.

Selon l'équipement du véhicule, les fonctions suivantes sont activées en mode chauffage, si elles sont disponibles:

- Chauffage de siège
- Chauffage du volant
- Chauffage de rétroviseur
- Chauffage de lunette arrière

Si la température réglée varie, le climatiseur change automatiquement de mode comme suit:

- du mode chauffage au mode ventilation ou refroidissement ou
- du mode refroidissement au mode ventilation ou chauffage ou
- du mode ventilation au mode chauffage ou refroidissement

### ■ Réglage de la préclimatisation avant l'heure de départ via le système multimédia

Système multimédia:

↪ Menu Climatis. ▶▶ Préclimatisation

#### Réglage d'une heure de départ

- ① La fonction de réglage de la préclimatisation avant l'heure de départ par l'intermédiaire du système multimédia est disponible uniquement sur les véhicules équipés de la technologie EQ.
- ① Les heures de départ réglées sont utilisées pour la préclimatisation du véhicule et pour la prévision de l'état de charge et de l'autonomie à l'heure sélectionnée. Pour de plus

amples informations sur les réglages de la charge, voir (→ page 378)

- ▶ Sélectionnez **Modifier l'heure de départ** .
- ▶ Sélectionnez une heure de départ ou réglez une nouvelle heure de départ.

#### Réglage des jours de répétition

- ▶ Sélectionnez **Modifier l'heure de départ** .
- ▶ Réglez l'heure de départ souhaitée et sélectionnez les jours de la semaine auxquels doit s'appliquer cette heure de départ.
- ▶ Appuyez sur **OK** pour confirmer.

#### Sélection des sièges

- ▶ Sélectionnez **Conducteur**, **Passager**, **Arr. gauche** ou **Arrière droite**.
- La préclimatisation est réglée pour les sièges sélectionnés.

Lorsque la préclimatisation est activée, une LED est allumée en bleu sur la ligne de climatisation de l'écran central quand le véhicule est refroidi et en rouge quand le véhicule est chauffé. Lorsque l'heure de départ a été sélectionnée, la LED est

allumée en orange sur la ligne de climatisation de l'écran central.

### ■ Mise en marche et arrêt de la préclimatisation avant l'heure de départ

#### Conditions requises

- Le véhicule dispose d'une connexion au réseau de téléphonie mobile.
- Le véhicule est associé au compte utilisateur Mercedes me.

Véhicules équipés de la technologie EQ:

- La batterie haute tension est suffisamment chargée.
- La fonction est activée par l'intermédiaire du système multimédia.

Véhicules équipés d'un réseau de bord 48 V:

- La batterie 48 V est suffisamment chargée.

- ▶ **Mise en marche:** Véhicules équipés de la technologie EQ: réglez l'heure de départ (→ page 179).  
La préclimatisation avant l'heure de départ se met en marche au maximum 55 minutes avant

l'heure de départ sélectionnée. Elle reste en marche pendant encore 5 minutes si le départ est retardé.

Véhicules équipés d'un réseau de bord 48 V: vous pouvez activer la préclimatisation avant l'heure de départ par l'intermédiaire de l'application Mercedes me. La préclimatisation se met en marche au maximum 5 minutes avant l'heure de départ sélectionnée.

#### ► Arrêt anticipé de la préclimatisation avant l'heure de départ:

- Appuyez sur  dans la ligne de climatisation de l'écran central.
- Désactivez la présélection de l'heure dans le menu de climatisation.
- Véhicules équipés d'un réseau de bord 48 V: désactivez la fonction par l'intermédiaire de l'application Mercedes me.

Les fonctions suivantes, si elles sont disponibles, restent activées, même après le démarrage du véhicule:

- Chauffage de siège
- Ventilation de siège

Selon l'équipement du véhicule, les fonctions suivantes sont en outre régulées pour la préclimatisation si elles étaient déjà activées lors de la conduite normale du véhicule:

- Parfumeur d'ambiance
- Ionisation

#### Mise en marche et arrêt de la préclimatisation immédiate

**⚠ ATTENTION** Danger de mort dû à une forte chaleur ou à l'action du froid dans le véhicule

Lorsque des personnes, en particulier des enfants, sont exposées de manière prolongée à une forte chaleur ou à un froid excessif, il y a risque de blessure, voire danger de mort!

► Ne laissez jamais de personnes sans surveillance à l'intérieur du véhicule, en particulier des enfants.

**⚠ ATTENTION** Risque de brûlure en cas de mise en marche répétée du chauffage de siège

Si vous mettez le chauffage de siège en marche de manière répétée, le coussin d'assise et le rembourrage de dossier peuvent devenir très chauds.

En cas de sensibilité limitée à la température ou de possibilité de réaction limitée vis-à-vis de températures élevées en particulier, cela peut avoir des effets néfastes sur la santé ou même provoquer des blessures semblables à des brûlures.

► Ne mettez pas le chauffage de siège en marche de manière répétée.



Pour éviter une surchauffe, le chauffage de siège peut se désactiver momentanément après une remise en marche répétée.

#### Conditions requises

- Le véhicule est arrêté.

En cas d'interruption du trajet, par exemple, l'habitacle peut être climatisé pendant encore

50 minutes maximum pour les véhicules équipés de la technologie EQ.

- ▶ Appuyez sur  dans la ligne de climatisation de l'écran central. Le voyant rouge ou bleu sous  dans la ligne de climatisation du visuel central s'allume ou s'éteint.
- ▶ Réglez la température au moyen des flèches  dans la ligne de climatisation de l'écran central.

Les couleurs du voyant ont la signification suivante:

- **Bleu**: la ventilation à l'arrêt est en marche.
- **Rouge**: le chauffage autonome est en marche.
- **Orange**: une heure de départ est présélectionnée.

## Buses de ventilation

### Réglage des buses de ventilation avant

**⚠ ATTENTION** Risque de brûlure ou de gelures en cas de distance insuffisante par rapport aux buses de ventilation

L'air sortant des buses de ventilation peut être très chaud ou très froid.

- ▶ Veillez toujours à ce que tous les occupants du véhicule se tiennent à une distance suffisante des buses de ventilation.
- ▶ Si nécessaire, dirigez le flux d'air vers une autre zone de l'habitacle.

Afin de garantir l'arrivée d'air frais dans l'habitacle par les buses de ventilation, tenez compte des remarques suivantes:

- Veillez à ce que les buses et les grilles d'aération de l'habitacle soient toujours dégagées.
- Veillez à ce qu'aucun dépôt ne se forme sur l'ouïe d'entrée d'air (→ page 424).

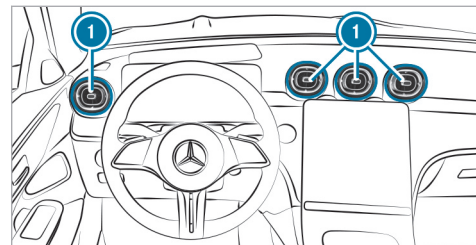

- ▶ **Ouverture et fermeture**: saisissez la buse de ventilation ① par la partie centrale et tournez-la vers la gauche (ouverture) ou la droite (fermeture) jusqu'en butée.
- ▶ **Réglage de la direction du flux d'air**: saisissez la buse de ventilation ① par la partie centrale et orientez-la vers le haut, le bas, la gauche ou la droite.

### ■ Réglage des buses de ventilation arrière

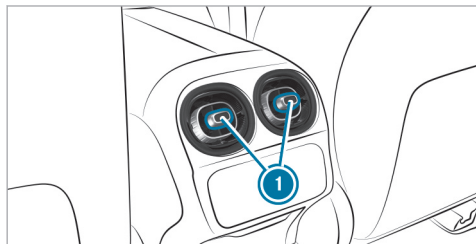

- ▶ **Ouverture et fermeture :** tournez la molette de réglage ① vers la droite ou vers la gauche jusqu'en butée.
- ▶ **Réglage de la direction du flux d'air :** saisissez la molette de réglage ① au centre et orientez-la vers le haut, le bas, la gauche ou la droite.



## Conduite

### Remarques relatives aux véhicules Mercedes-AMG

Tenez compte des remarques sur les thèmes suivants qui figurent dans la notice d'utilisation complémentaire, sinon, vous risquez de ne pas être averti des dangers qui pourraient se présenter.

- ❗ La disponibilité de certaines fonctions dépend du modèle et de l'équipement.
- Réduction de la puissance du moteur et du couple moteur
- Real Performance Sound AMG
- RACE START
- Stratégie booster
- RIDE CONTROL AMG
- ACTIVE RIDE CONTROL AMG
- Touches AMG du volant

### Remarques relatives aux véhicules hybrides rechargeables

#### ■ Remarques relatives au mode hybride rechargeable

**⚠ ATTENTION** Risque de brûlure par l'acide et d'intoxication en cas de batterie haute tension endommagée

Si le boîtier de la batterie haute tension est endommagé, l'électrolyte et des gaz peuvent s'échapper.

- ▶ Évitez tout contact avec la peau, les yeux ou les vêtements.
- ▶ Rincez immédiatement les projections d'électrolyte à l'eau et consultez immédiatement un médecin.

**⚠ DANGER** Risque d'incendie et d'explosion en cas de surpression intérieure de la batterie haute tension

En cas d'incendie du véhicule, du gaz inflammable risque de s'échapper et de s'enflammer.

- ▶ En cas de dégagements d'odeurs inhabituels, de fumée ou de points chauds, interrompez immédiatement le processus de charge.
- ▶ Quittez immédiatement la zone de danger. Sécurisez la zone de danger tout en respectant une distance suffisante.
- ▶ Prévenez les pompiers.

#### ❗ REMARQUE Véhicules Mercedes-AMG

- ▶ Tenez compte des remarques figurant dans la notice d'utilisation complémentaire. Sinon, vous risquez de ne pas être averti des dangers qui pourraient se présenter.

Le système de propulsion hybride combine un moteur thermique et un moteur électrique.

Caractéristiques lorsque le véhicule est à l'arrêt:

- Le moteur thermique est généralement arrêté.
- Le ralenti n'existe que dans certains cas particuliers.

Caractéristiques au démarrage du véhicule:

- Si la batterie haute tension est suffisamment chargée, le véhicule peut démarrer en mode électrique sans l'assistance du moteur thermique (démarrage silencieux).
- Si la batterie haute tension n'est pas suffisamment chargée pour l'entraînement électrique ou si les conditions côté véhicule nécessaires à un démarrage silencieux ne sont pas remplies, le véhicule démarre avec le moteur thermique.

**i** Du fait de la conception du système, il se peut que le mode de fonctionnement électrique ne soit pas disponible ou ne le soit que de manière limitée, même si la batterie haute tension est chargée. Si le moteur thermique a tourné suffisamment longtemps et si les conditions environnementales le permettent, le mode de fonctionnement électrique est de nouveau pleinement disponible.

Caractéristiques lorsque la demande de puissance est modérée:

- Le moteur thermique s'arrête aussi souvent que possible pendant la marche.
- Selon le programme de conduite sélectionné et l'état de charge de la batterie haute tension, le véhicule peut être accéléré par l'énergie électrique jusqu'à une vitesse de 85 mph (140 km/h) environ.

Caractéristiques lorsque la demande de puissance est élevée:

- Le moteur électrique assiste le moteur thermique (effet booster) au démarrage et à l'accélération, par exemple.
- La batterie haute tension se décharge.

Caractéristiques lorsque la pédale d'accélérateur est relâchée pendant la marche:

- Le moteur électrique est utilisé en tant qu'alternateur en poussée et lors du freinage.
- La batterie haute tension se recharge.

Remarques relatives au mode de fonctionnement électrique:

- Dans le cas des véhicules équipés d'un système de propulsion hybride, les bruits à l'arrêt et les bruits de roulement sont nettement plus faibles que dans le cas des véhicules équipés d'un moteur thermique.
- Dans certaines situations, il peut arriver que le véhicule ne soit pas entendu par les autres usagers en raison des bruits à l'arrêt et des bruits de roulement nettement plus faibles en mode de fonctionnement électrique.

Par conséquent, le véhicule est équipé d'un générateur de sons servant de système d'alerte sonore du véhicule (AVAS). Ce dispositif de sécurité est prescrit par la loi.

Le bruit extérieur du générateur de sons est perceptible dans l'habitacle à l'arrêt et à faible vitesse et ne constitue pas un dysfonctionnement.

- Si les conditions nécessaires côté véhicule pour le mode de fonctionnement électrique ne sont pas toutes remplies, le moteur thermique démarre.

- Il est possible que la puissance soit dans certains cas limitée en mode de fonctionnement électrique en raison de la température de service de la batterie haute tension et de celle du système d'entraînement, de la température environnante ainsi que du vieillissement de la batterie haute tension.
- En mode de fonctionnement électrique, la puissance maximale n'est pas en permanence disponible et peut chuter au niveau de la puissance continue.

Remarques relatives au système d'alerte sonore du véhicule:

- Le générateur de sons émet des bruits de roulement en fonction de l'arrêt ou de la vitesse du véhicule lorsque celui-ci roule à moins de 19 mph (30 km/h) environ.
- Les autres usagers, notamment les piétons et les cyclistes, peuvent ainsi mieux percevoir votre véhicule.
- A partir d'une vitesse de 13 mph (20 km/h), le système d'alerte sonore du véhicule se désactive progressivement.

### Coupure manuelle du réseau de bord haute tension

**⚠ DANGER** Danger de mort et risque d'incendie dus à des composants du réseau de bord haute tension modifiés et/ou endommagés

Le réseau de bord haute tension est sous haute tension électrique. Si vous modifiez des composants du réseau de bord haute tension ou si vous touchez des composants endommagés, vous risquez de recevoir une décharge électrique. En outre, les composants modifiés et/ou endommagés risquent de provoquer un incendie.

Lors d'un accident ou si le soubassement entre en contact avec le sol, les composants du réseau de bord haute tension peuvent également subir des dommages non visibles.

- ▶ N'effectuez jamais de modifications sur le réseau de bord haute tension.
- ▶ Ne mettez pas le véhicule en marche et ne l'utilisez pas lorsque des composants

du réseau de bord haute tension ont été modifiés ou endommagés.

- ▶ Ne touchez jamais des composants du réseau de bord haute tension endommagés.
- ▶ Ne touchez aucun composant du réseau de bord haute tension après un accident.
- ▶ Après un accident, faites remorquer le véhicule.
- ▶ Faites contrôler les composants du réseau de bord haute tension par un atelier qualifié et faites-les remplacer si nécessaire.

### Conditions requises

Le réseau de bord haute tension doit uniquement être coupé manuellement dans les situations suivantes:

- Le voyant d'alerte des systèmes de retenue  qui se trouve sur l'écran conducteur est allumé (après un accident, par exemple).

- Le véhicule est fortement endommagé et les éléments des systèmes de retenue n'ont pas été activés (après un accident, par exemple).

### Utilisation du dispositif de coupure haute tension

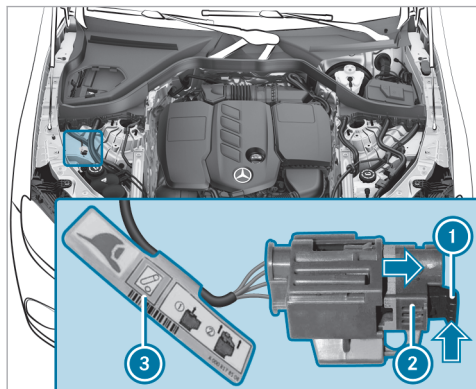

- ▶ Arrêtez le véhicule.
- ▶ Mettez la boîte de vitesses sur **P**.
- ▶ Serrez le frein de stationnement électrique.

- ▶ Immobilisez le véhicule pour qu'il ne puisse pas se mettre à rouler.
- ▶ Ouvrez le capot moteur.
- ▶ Consultez l'étiquette supplémentaire (3) relative au dispositif de coupure haute tension (2).
- ▶ Appuyez sur la patte de déverrouillage (1) dans le sens de la flèche et sortez-la.
- ▶ Tirez le dispositif de coupure haute tension (2) dans le sens de la flèche jusqu'à ce qu'il s'encliquette.  
Le réseau de bord haute tension est coupé.

Faites toujours effectuer tous les travaux sur le système de propulsion hybride, même après une coupure manuelle du réseau de bord haute tension, par un atelier qualifié.

### Etablissement de l'alimentation en tension ou mise en marche du véhicule

**⚠ ATTENTION** Risque d'accident et de blessure si des enfants sont laissés sans surveillance à l'intérieur du véhicule

Si vous laissez des enfants sans surveillance à l'intérieur du véhicule, ils peuvent notamment

- ouvrir les portes et mettre en danger d'autres personnes ou usagers
- descendre du véhicule et se faire renverser
- utiliser les équipements du véhicule avec lesquels ils pourraient, par exemple, se coincer

En outre, les enfants peuvent mettre le véhicule en mouvement, par exemple en

- desserrant le frein de stationnement
- modifiant la position de la boîte de vitesses
- démarrant le véhicule

- ▶ Ne laissez jamais des enfants sans surveillance à l'intérieur du véhicule.
- ▶ Lorsque vous quittez le véhicule, prenez toujours la clé avec vous et verrouillez le véhicule.
- ▶ Conservez la clé hors de portée des enfants.

Cela vaut également pour la clé de véhicule digitale.

#### Conditions requises

- La clé se trouve à l'intérieur du véhicule et est détectée.
- **Véhicules équipés d'une clé digitale**: une clé de véhicule digitale avec autorisation à la conduite est détectée.
- Vous n'appuyez pas sur la pédale de frein.

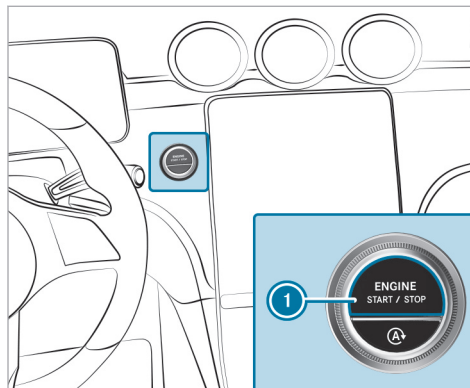

- ▶ **Etablissement de l'alimentation en tension**: appuyez 1 fois sur la touche ①. Vous pouvez alors mettre les essuie-glaces en marche, par exemple.

L'alimentation en tension est à nouveau coupée lorsque les conditions suivantes sont remplies:

- Vous ouvrez la porte conducteur.
- Vous appuyez encore 2 fois sur la touche ①.

- ▶ **Mise du contact du véhicule**: appuyez 2 fois sur la touche ①. Les voyants de contrôle et d'alerte de l'écran conducteur s'allument.

Le contact est à nouveau coupé lorsque l'une des conditions suivantes est remplie:

- Vous ne démarrez pas le véhicule dans les 15 minutes qui suivent et la boîte de vitesses se trouve en position **P** ou le frein de stationnement électrique est serré.
- Vous appuyez 1 fois sur la touche ①.

#### Démarrage du véhicule

##### ■ Démarrage du véhicule avec la touche Start/Stop

**⚠ DANGER** Danger de mort dû aux gaz d'échappement

Les moteurs thermiques dégagent des gaz d'échappement toxiques, tels que du monoxyde de carbone. L'inhalation de ces gaz

d'échappement est nocive et entraîne une intoxication.

- ▶ Ne laissez jamais tourner le moteur et ne laissez jamais le chauffage autonome (si disponible) en marche dans un local fermé ne disposant pas d'une ventilation suffisante.

**⚠ ATTENTION** Risque d'incendie en présence de matériaux inflammables dans le compartiment moteur ou sur le système d'échappement

Des matières inflammables peuvent s'enflammer.

- ▶ Par conséquent, contrôlez régulièrement qu'aucun corps étranger inflammable ne se trouve dans le compartiment moteur ou sur le système d'échappement.

#### Conditions requises

- La clé se trouve à l'intérieur du véhicule et est détectée.

- **Véhicules équipés d'une clé digitale :** une clé de véhicule digitale avec autorisation à la conduite est détectée.

- ▶ Mettez la boîte de vitesses sur **P** ou **N**.
- ▶ Appuyez sur la pédale de frein et appuyez 1 fois sur la touche **1**.
- ▶ Si le véhicule ne démarre pas: arrêtez les consommateurs qui ne sont pas indispensables et appuyez 1 fois sur la touche **1**.
- ▶ Si le véhicule ne démarre toujours pas et que le message **Déposer la clé à l'endroit prévu à cet effet cf. notice d'utilisation** apparaît sur l'écran conducteur: démarrez le véhicule avec la clé déposée dans le vide-poches (mode fonctionnement de secours) (→ page 189).

- ① Vous pouvez arrêter le moteur du véhicule pendant la marche. Pour cela, appuyez pendant 3 secondes environ sur la touche **1** ou 3 fois sur la touche **1** en l'espace de 3 secondes. Respectez impérativement les consignes de sécurité qui figurent sous «Remarques relatives à la conduite» (→ page 193).

Tenez compte des informations relatives aux messages d'écran qui peuvent s'afficher sur l'écran conducteur.

#### ■ Démarrage du véhicule avec la clé de véhicule digitale dans le vide-poches (mode fonctionnement de secours)

##### Conditions requises

- Le véhicule est équipé du prééquipement «Clé de véhicule digitale».
- Une clé de véhicule digitale avec autorisation à la conduite est reconnue.

- ① Vous pouvez également utiliser la clé du véhicule en mode fonctionnement de secours. En cas de limitation du fonctionnement, Mercedes-Benz vous recommande de garder la clé du véhicule sur vous.

Si le véhicule ne démarre pas et que le message **Recherche clé dans vidépoches ou clé digitale dans support de charge inductif... cf. notice d'utilisation** apparaît sur l'écran conducteur, vous pouvez démarrer le véhicule en mode fonctionnement de secours.

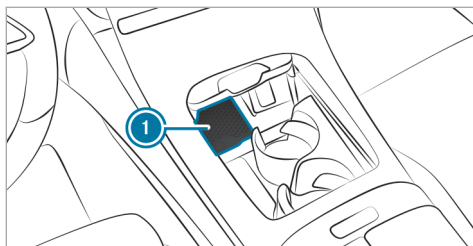

- ▶ Déposez la clé de véhicule digitale dans le bac de rangement ①.

ou

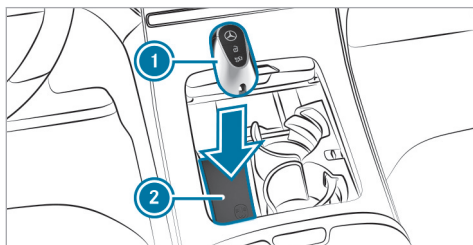

- ▶ Déposez la clé du véhicule ① dans le vide-poches ②.
- ▶ Appuyez sur la pédale de frein et démarrez le véhicule avec la touche Start/Stop. Il peut se passer quelques secondes avant que le véhicule ne démarre.
- ▶ Si le message **Clé non identifiée** apparaît sur l'écran conducteur, appuyez de nouveau sur la touche Start/Stop.

#### ■ Démarrage du véhicule avec la clé déposée dans le vide-poches (mode fonctionnement de secours)

Si le véhicule ne démarre pas et que le message **Déposer la clé à l'endroit prévu à cet effet cf. notice d'utilisation** apparaît sur l'écran conducteur, vous pouvez démarrer le véhicule en mode fonctionnement de secours.

**Véhicules équipés d'une clé digitale :** si le véhicule ne démarre pas et que le message **Recherche clé dans videpoches ou clé digitale dans support de charge inductif... cf. notice d'utilisation** apparaît sur l'écran conducteur, vous pouvez démarrer le véhicule en mode fonctionnement de secours.

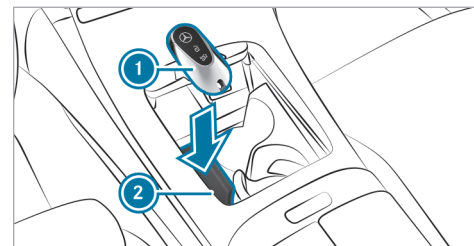

- ▶ Assurez-vous que le vide-poches ② est vide.
- ▶ Enlevez la clé ① du trousseau.
- ▶ Posez la clé ① sur le symbole situé dans le vide-poches ②. Le véhicule démarre après un court instant. Si vous enlevez la clé ① du vide-poches ②, le véhicule est toujours en état de marche. Pour que le véhicule puisse à chaque fois démarrer, la clé ① doit toutefois se trouver pendant tout le trajet sur le symbole situé dans le vide-poches ②.
- ▶ Faites contrôler la clé ① par un atelier qualifié.

### Si le véhicule ne démarre pas :

▶ Laissez la clé ① dans le vide-poches ②.

▶ Appuyez sur la pédale de frein et démarrez le véhicule avec la touche Start/Stop.

① La touche Start/Stop vous permet également d'établir l'alimentation en tension uniquement ou de mettre le contact du véhicule.  
(→ page 186)

Tenez compte des informations relatives aux messages d'écran qui peuvent s'afficher sur l'écran conducteur.

### Démarrage du véhicule par l'intermédiaire des services Remote Online

#### ■ Refroidissement ou réchauffement de l'habitacle avant le départ

Avant le démarrage, assurez-vous que les points suivants sont respectés:

- Les dispositions légales en vigueur à l'endroit où est garé votre véhicule autorisent le démarrage du véhicule avec le smartphone.

- Le démarrage et le fonctionnement du véhicule sont sans danger à l'endroit où est garé votre véhicule.
- Le réservoir de carburant est suffisamment rempli.
- La batterie de démarrage est suffisamment chargée.

#### ■ Charge de la batterie de démarrage avant le départ

Vous avez la possibilité de recevoir un message sur votre smartphone lorsque l'état de charge de la batterie de démarrage est faible. Vous pouvez alors démarrer le véhicule avec le smartphone afin de charger la batterie. Le véhicule est à nouveau arrêté automatiquement au bout de 10 minutes.

Avant le démarrage, assurez-vous que les points suivants sont respectés:

- Les dispositions légales en vigueur à l'endroit où est garé votre véhicule autorisent le démarrage du véhicule avec le smartphone.

- Le démarrage et le fonctionnement du véhicule sont sans danger à l'endroit où est garé votre véhicule.
- Le réservoir de carburant est suffisamment rempli.

#### ■ Démarrage du véhicule (Remote Online)

**⚠ ATTENTION** Risque de pincement ou de coincement en cas de démarrage intempestif du moteur

Si le moteur démarre de manière intempestive lors des travaux de maintenance ou de réparation, vous risquez de vous pincer ou de vous coincer.

▶ Pour éviter que le moteur ne démarre de manière intempestive, neutralisez-le toujours avant de procéder à des travaux de maintenance ou de réparation.

#### Conditions requises

- La boîte de vitesses se trouve en position parking **P**.





- L'alarme antivol et antieffraction n'est pas activée.
- L'alarme panique n'est pas activée.
- Les feux de détresse sont éteints.
- Le capot moteur est fermé.
- Les portes sont fermées et verrouillées.
- Les vitres et le toit ouvrant sont fermés.

▶ Démarrez le véhicule avec le smartphone. Le moteur tourne pendant 10 minutes après le démarrage du véhicule.

Vous pouvez effectuer au maximum 2 tentatives de démarrage successives. Vous devez démarrer 1 fois le véhicule avec la clé avant le redémarrage du moteur avec le smartphone.

Vous pouvez arrêter à tout moment le moteur du véhicule de l'une des manières suivantes :

- via l'application Mercedes me
- en appuyant sur la touche  ou la touche  de la clé



 Vous trouverez de plus amples informations dans l'application Mercedes me.

### Mesures à prendre pour empêcher le démarrage du véhicule avant l'exécution de travaux de maintenance ou de réparation :

- ▶ Allumez les feux de détresse ou déverrouillez les portes.
- ▶ Ouvrez une vitre latérale ou le toit ouvrant.

### Consignes de rodage

Parcourez les 1 000 premiers miles (1 500 premiers km) en ménageant le moteur:

- Roulez en faisant varier la vitesse et le régime moteur.
- Ne roulez pas à plus de 85 mph (140 km/h).
- Sélectionnez le programme de conduite  ou .

**Hybride rechargeable** : sélectionnez le programme de conduite ,  ou .

- Engagez le rapport immédiatement supérieur au plus tard lorsque l'aiguille du compte-tours se situe dans le dernier tiers avant la zone rouge.

- Ne descendez pas les rapports manuellement pour freiner le véhicule.
- Evitez de solliciter trop fortement le moteur, en roulant à pleins gaz par exemple.
- N'enfonchez pas la pédale d'accélérateur au-delà du point de résistance (kickdown).
- Au bout de 1 000 mi (1 500 km), roulez progressivement à pleine vitesse et à des régimes moteur plus élevés.

Cela vaut également lorsque le moteur ou des éléments de la chaîne cinématique ont été remplacés.

Tenez également compte des consignes de rodage complémentaires suivantes:

- Les capteurs de certains systèmes d'aide à la conduite et systèmes de sécurité active se réinitialisent automatiquement après une certaine distance parcourue (suite à la livraison du véhicule ou à une réparation). Les systèmes n'atteignent leur efficacité maximale qu'une fois le cycle d'initialisation achevé.
- Des garnitures de frein, des disques de frein et des pneus neufs ou de rechange ne permet-

tent d'obtenir un effet de freinage ainsi qu'une adhérence à la chaussée optimaux qu'après plusieurs centaines de kilomètres. Vous devez donc compenser l'effet de freinage réduit par une pression accrue sur la pédale de frein.

### Remarques relatives à l'accélération optimisée

Lorsque toutes les conditions d'activation requises sont remplies, une accélération optimale peut alors être obtenue au départ arrêté.

N'utilisez pas l'accélération optimisée sur la voie publique. Une ou plusieurs roues risquent de patiner et de faire déraiper le véhicule. Le risque d'accident et de blessure augmente.

Tenez impérativement compte des consignes de sécurité et des informations relatives à l'ESP® (→ page 255).

### Démarrage avec accélération optimisée

**⚠ ATTENTION** Risque de dérapage et d'accident dû au patinage des roues

Lorsque vous démarrez avec une accélération optimisée, une ou plusieurs roues risquent de patiner et de faire déraiper le véhicule.

Le risque de dérapage et d'accident augmente en particulier si l'ESP® est désactivé.

▶ Assurez-vous qu'aucune personne ni aucun obstacle ne se trouve autour du véhicule.

### Conditions requises

- Le véhicule est rodé (→ page 191).
- Le véhicule et les pneus sont en bon état.
- La chaussée présente une bonne adhérence.
- Le moteur et la boîte de vitesses ont atteint leur température de service.

**!** **REMARQUE** Usure accrue due à l'accélération optimisée

Lors d'un démarrage avec accélération optimisée, tous les composants de la chaîne cinématique sont soumis à une contrainte très élevée.

Cela peut causer une usure accrue des composants.

▶ Ne pas constamment démarrer à l'aide de l'accélération optimisée.

- ▶ Engagez la position de marche **D** (→ page 216).
- ▶ Mettez les roues en ligne droite.
- ▶ Sélectionnez le programme de conduite **S** (→ page 212).
- ▶ Désactivez l'ESP® (→ page 257).
- ▶ Appuyez fermement sur la pédale de frein avec le pied gauche et maintenez-la enfoncée.
- ▶ Enfoncez complètement la pédale d'accélérateur avec le pied droit.

- ▶ Retirez votre pied gauche de la pédale de frein après 5 secondes maximum, tout en maintenant la pédale d'accélérateur enfoncée. Le véhicule démarre avec l'accélération maximale.
- ▶ Activez l'ESP® dès que le processus d'accélération est terminé.

#### Fin de l'accélération optimisée

- ▶ Retirez le pied de la pédale d'accélérateur.
- ▶ Réactivez l'ESP®.
- ⓘ Après un démarrage avec accélération optimisée, il se peut que les composants de la chaîne cinématique aient fortement chauffé. Par conséquent, il peut arriver que les valeurs d'accélération optimisée ne puissent être de nouveau atteintes que quelques minutes plus tard.

#### Remarques relatives à la conduite

**⚠ ATTENTION** Risque d'accident dû à des objets dans l'espace pour les pieds du conducteur

Des objets dans l'espace pour les pieds du conducteur peuvent limiter la course de la pédale ou bloquer une pédale enfoncée.

Cela compromet la sécurité de fonctionnement- et la sécurité routière du véhicule.

- ▶ Ranger tous les objets dans le véhicule de manière sûre afin qu'ils ne puissent pas pénétrer dans l'espace pour les pieds du conducteur.
- ▶ Toujours laisser un espace suffisant pour les pédales.
- ▶ Toujours fixer les tapis de sol au plancher conformément aux instructions.
- ▶ Ne pas utiliser de tapis de sol non fixés et ne pas superposer plusieurs tapis de sol.

**⚠ ATTENTION** Risque d'accident dû au port de chaussures inadaptées

Des chaussures inadaptées sont, par exemple :

- Des chaussures à semelles compensées
- Des chaussures à talons hauts
- Des pantoufles

Il y a risque d'accident.

- ▶ Portez toujours des chaussures adaptées afin d'actionner les pédales en toute sécurité.

**⚠ ATTENTION** Risque d'accident en cas d'arrêt du moteur électrique du véhicule pendant la marche

Si vous arrêtez le moteur électrique du véhicule pendant la marche, certaines fonctions importantes pour la sécurité sont limitées ou ne sont plus disponibles.

Cela peut concerner la direction assistée et l'amplification de la force de freinage, par exemple.

Vous devez alors fournir un effort beaucoup plus important pour diriger et freiner le véhicule, par exemple.

- ▶ N'arrêtez pas le moteur électrique du véhicule pendant la marche.

**⚠ DANGER** Danger de mort dû aux gaz d'échappement

Les moteurs thermiques dégagent des gaz d'échappement toxiques, tels que du monoxyde de carbone. L'inhalation de ces gaz d'échappement est nocive et entraîne une intoxication.

- ▶ Ne laissez jamais tourner le moteur et ne laissez jamais le chauffage autonome (si disponible) en marche dans un local fermé ne disposant pas d'une ventilation suffisante.

**⚠ ATTENTION** Risque de dérapage et d'accident en cas de passage à un rapport inférieur sur chaussée glissante

Si vous rétrogradez alors que vous roulez sur une chaussée glissante pour augmenter l'effet de freinage du moteur, les roues motrices peuvent perdre leur adhérence.

- ▶ Sur chaussée glissante, ne rétrogradez pas pour augmenter l'effet de freinage du moteur.

**⚠ DANGER** Danger de mort dû aux gaz d'échappement toxiques

Si le tube de sortie d'échappement est bouché ou qu'une aération suffisante n'est pas assurée, des gaz d'échappement toxiques, en particulier du monoxyde de carbone, peuvent pénétrer à l'intérieur du véhicule. C'est le cas, par exemple, si le véhicule reste bloqué dans la neige.

- ▶ Lorsque le moteur tourne ou que le chauffage autonome est en marche, veillez à ce que le tube de sortie d'échappe-

ment et la zone autour du véhicule soient débarrassés de tout dépôt de neige.

- ▶ Afin de garantir une arrivée d'air frais suffisante, ouvrez une vitre du côté du véhicule opposé au vent.

**⚠ ATTENTION** Risque d'accident et de blessure dû à la consommation d'alcool et de drogues au volant

Il est extrêmement dangereux de prendre le volant après avoir consommé de l'alcool et/ou de la drogue. De petites quantités d'alcool ou de drogue suffisent pour modifier vos réflexes, votre perception et votre jugement.

La probabilité d'un accident grave, voire mortel, augmente considérablement lorsque vous conduisez après avoir bu de l'alcool ou pris de la drogue.

- ▶ Ne buvez pas d'alcool et ne prenez pas de drogue lorsque vous conduisez et ne laissez jamais le volant à quelqu'un qui a consommé de l'alcool ou de la drogue.

**⚠ ATTENTION** Risque d'accident dû à une surchauffe du système de freinage

Si vous faites reposer votre pied sur la pédale de frein pendant la marche, le système de freinage peut surchauffer.

La distance de freinage s'allonge et le système de freinage peut même tomber en panne.

- ▶ N'utilisez jamais la pédale de frein comme repose-pieds.
- ▶ Pendant la marche, n'appuyez pas simultanément sur la pédale de frein et sur la pédale d'accélérateur.

**! REMARQUE** Dommages au niveau du moteur dû à un régime moteur excessif

Si vous roulez alors que le moteur a atteint la plage de sursrégime, vous allez endommager le moteur.

- ▶ Ne roulez pas lorsque le moteur a atteint la plage de sursrégime.

**! REMARQUE** Usure des garnitures de frein dû à un actionnement permanent de la pédale de frein

- ▶ Lorsque vous conduisez, n'appuyez pas en permanence sur la pédale de frein.
- ▶ Afin d'exploiter l'effet de frein moteur, engagez à temps un rapport inférieur.

**! REMARQUE** Endommagement de la chaîne cinématique et du moteur au démarrage

- ▶ Ne faites pas chauffer le moteur à l'arrêt. Démarrez immédiatement.
- ▶ Évitez de rouler à régime élevé et à pleins gaz tant que le moteur n'a pas atteint sa température de service.

**! REMARQUE** Endommagement du catalyseur dû à du carburant non brûlé

Le moteur tourne irrégulièrement et a des ratés d'allumage.

Du carburant non brûlé peut parvenir au catalyseur.

- ▶ N'accélérez que faiblement.
- ▶ Faites immédiatement éliminer la cause du problème par un atelier qualifié.

**! REMARQUE** Réduction de la durée de vie de la batterie en raison de trajets courts fréquents

Si le véhicule n'est utilisé que pour des trajets courts, la batterie 12 V ne peut pas être chargée correctement. Cela réduit la durée de vie de la batterie.

- ▶ Effectuez régulièrement de longs trajets pour recharger la batterie.

**! REMARQUE** Endommagement du véhicule résultant du non-respect de la hauteur de passage maximale autorisée

Si la hauteur du véhicule dépasse la hauteur de passage maximale autorisée, le toit et d'au-

tres pièces du véhicule risquent d'être endommagés.

- ▶ Tenez compte de l'indication de hauteur de passage.
- ▶ Si la hauteur de passage autorisée est dépassée, n'engagez pas le véhicule.
- ▶ Tenez compte de la modification de la hauteur du véhicule due aux superstructures de toit ou autres systèmes de portage.

**i** Notez que toutes les vitesses indiquées dans cette notice d'utilisation sont approximatives et soumises à une certaine tolérance.

#### **Remarques relatives à la conduite avec une charge sur le toit, une remorque ou un véhicule complètement chargé**

Si vous roulez avec une galerie de toit ou une remorque chargées ou si votre véhicule est complètement chargé ou complètement occupé, la tenue de route et la manœuvrabilité du véhicule varient.

Tenez compte pour cela des remarques suivantes :

- Ne dépassez pas la charge autorisée sur le toit ni la charge remorquée. Tenez également compte des données indiquées dans les caractéristiques techniques.
- Répartissez la charge sur le toit et le chargement uniformément et déposez les objets lourds vers le bas. Tenez également compte des remarques relatives au chargement du véhicule (→ page 126).
- Soyez attentif lorsque vous conduisez, évitez de démarrer, freiner et manœuvrer le volant par à-coups et de conduire rapidement dans les virages.
- Si la traction d'une remorque est autorisée, tenez compte des consignes relatives à la traction d'une remorque (→ page 338).

#### **Remarques relatives à la conduite sur routes salées**

L'effet de freinage est limité sur les routes salées.

Tenez par conséquent compte des remarques suivantes :

- La distance de freinage risque de s'allonger considérablement ou le freinage peut s'effectuer de manière unilatérale si une couche de sel s'est formée sur les disques et les garnitures de frein.
- Maintenez une distance de sécurité importante par rapport au véhicule qui vous précède.

Éliminez la couche de sel comme suit :

- Effectuez de temps à autre un freinage en tenant compte des conditions de circulation.
- Appuyez prudemment sur la pédale de frein à la fin du trajet et au début du trajet suivant.

#### **Remarques relatives à l'aquaplanage**

A partir d'une certaine hauteur d'eau sur la chaussée, l'aquaplanage peut se produire.

Tenez compte des remarques suivantes en cas de fortes précipitations ou dans des conditions propices à l'aquaplanage :

- Réduisez votre vitesse.

- Évitez les ornières.
- Évitez de donner des coups de volant rapides.
- Freinez avec précaution.

**i** Tenez également compte des remarques relatives au contrôle régulier des jantes et des pneus (→ page 464).

### Remarques relatives à la traversée de portions de route inondées

Des infiltrations d'eau dans le véhicule risquent d'endommager le moteur, la partie électrique et la boîte de vitesses.

L'eau peut aussi être aspirée par les raccords d'admission d'air du moteur et provoquer des dommages au niveau du moteur.

Si vous devez traverser des portions de route inondées, tenez compte des remarques suivantes :

- Tenez compte de la profondeur de gué maximale autorisée (→ page 517).
- Roulez au pas, sinon de l'eau risque de pénétrer dans l'habitacle ou dans le compartiment moteur.

- Les véhicules qui précèdent ou qui arrivent en sens inverse peuvent générer des vagues. Il se peut alors que la hauteur d'eau maximale autorisée soit dépassée.

Suite au passage d'un gué, l'effet de freinage des freins est réduit. Freinez avec précaution en tenant compte des conditions de circulation jusqu'à bénéficier à nouveau de l'effet de freinage normal.

### Fonctionnement de la direction de l'essieu arrière

La direction de l'essieu arrière est une direction additionnelle électromécanique au niveau de l'essieu arrière qui adapte, en fonction de la vitesse, la direction des roues arrière à la position des roues avant. Vous obtenez ainsi une plus grande mobilité et une meilleure stabilité de marche pour le véhicule.

La direction de l'essieu arrière présente les caractéristiques suivantes :

- effort et diamètre de braquage réduits et, par conséquent, un effort plus faible lors des manœuvres de stationnement

- direction plus directe et, par conséquent, une meilleure maîtrise du véhicule
- amélioration de la tenue de route du véhicule dans les virages

Tenez compte des remarques relatives aux chaînes à neige et au mode Chaînes à neige (→ page 466).

### Remarques relatives à la conduite en tout-terrain

**⚠ ATTENTION** Risque d'accident en cas de non respect de la ligne de la plus grande pente dans les déclivités

Lorsque vous franchissez une déclivité de biais ou effectuez un virage sur une déclivité, le véhicule risque de glisser latéralement, de se renverser et de se retourner.

► Franchissez toujours une déclivité selon la ligne de la plus grande pente (tout droit vers le haut ou vers le bas) et n'effectuez pas de virage.

**⚠ ATTENTION** Risque d'incendie dû au contact de composants brûlants du système d'échappement avec des matières inflammables

Si des matières inflammables, telles que des feuilles, de l'herbe ou des branches, entrent en contact avec des composants brûlants du système d'échappement, elles peuvent s'enflammer.

- ▶ Lorsque vous roulez sur des routes non stabilisées ou en tout-terrain, contrôlez régulièrement le soubassement.
- ▶ Retirez en particulier les végétaux ou autres matières inflammables restés coincés.
- ▶ En cas de dommages, prenez immédiatement contact avec un atelier qualifié.

Lors de trajets en tout-terrain, certaines matières (sable, boue ou eau, par exemple), parfois mélangées à de l'huile, peuvent s'introduire dans le frein de service. Cela peut diminuer l'effet de freinage, voire entraîner la défaillance du frein de service, par exemple en cas d'usure accrue. Le comporte-

ment au freinage est modifié en fonction des matières qui se sont introduites. Nettoyez les freins après un trajet en tout-terrain. Si vous constatez ensuite une diminution de l'effet de freinage ou si vous entendez un bruit de frottement, faites immédiatement contrôler le système de freinage par un atelier qualifié. Adaptez votre style de conduite au comportement au freinage modifié.

**! REMARQUE** Dommages causés par le passage d'obstacles

Vous pourriez endommager le véhicule de la manière suivante :

- Monter sur des trottoirs élevés ou des chemins non stabilisés
  - Franchir rapidement les obstacles tels que les bordures, les ralentisseurs ou les nids de poule
  - Les objets lourds qui heurtent le soubassement ou les pièces du train de roulement
- ▶ Ne pas rouler sur des obstacles qui pourraient endommager le véhicule.

- ▶ En cas de conduite tout-terrain, vérifier régulièrement que le véhicule n'est pas endommagé.
- ▶ Adapter la vitesse de conduite aux conditions de la route.
- ▶ En cas d'endommagement, contacter immédiatement un atelier qualifié.

**🌿 PROTECTION DE L'ENVIRONNEMENT** Dégradation de l'environnement due au non-respect des panneaux d'interdiction

La protection de l'environnement est une priorité. Respectez la nature.

- ▶ Respectez impérativement les panneaux d'interdiction.

#### Contrôles à effectuer avant un trajet en tout-terrain

Contrôlez les points suivants avant un trajet en tout-terrain :

- Niveau de carburant



- Niveau d'huile moteur : faites l'appoint d'huile moteur jusqu'au repère maximum afin de garantir une aptitude en côte optimale (→ page 421).
- Pneus et jantes

**i** Pour tout renseignement concernant les pneus tout-terrain spéciaux disponibles en post-équipement, adressez-vous à un atelier qualifié.

Le menu Offroad du système multimédia peut vous assister lorsque vous roulez en tout-terrain. Avant un trajet en tout-terrain, familiarisez-vous avec ses affichages et ses possibilités de réglage spécifiques à l'équipement (→ page 380).

### Conduite en tout-terrain

Lisez attentivement cette section avant d'utiliser le véhicule en tout-terrain. Commencez ensuite par vous exercer sur des terrains faciles.

- Tenez compte des remarques relatives à l'ABS tout-terrain (→ page 254).
- Avant d'aborder un trajet en tout-terrain, sélectionnez le programme de conduite  (→ page 212).

- Franchissez toujours les descentes et les talus avec le moteur en marche et un rapport engagé. Tenez compte des remarques relatives aux montées et descentes en tout-terrain.
- Ne vous engagez pas sur des terrains inconnus et non découverts, et restez sur les chemins balisés.
- Veillez à ce que les portes et les vitres soient toujours fermées pendant la marche.
- Désactivez l'assistant de régulation de distance DISTRONIC actif ou le TEMPOMAT.
- Adaptez votre conduite à la nature du terrain.
- N'utilisez pas la fonction HOLD pour franchir de fortes déclivités (montées/descentes) sur sol glissant ou meuble.

### Conduite sur sable

Pour rouler sur le sable, tenez également compte des remarques suivantes :

- Sélectionnez un niveau surélevé.
- Engagez un rapport inférieur.

- Adoptez une allure soutenue pour vaincre la résistance au roulement. Sinon, le véhicule risque de s'enliser.
- Roulez si possible dans les traces laissées par les autres véhicules. Assurez-vous que les conditions suivantes sont réunies :
  - Les ornières ne sont pas trop profondes.
  - Le sable est suffisamment stable.
  - La garde au sol du véhicule est suffisante.

### Passage de gué : :

Pour passer un gué, tenez également compte des remarques suivantes :

- Roulez au pas ou à maximum 6 mph (10 km/h).
- Tenez compte de la profondeur de gué maximale autorisée (→ page 517).
- Arrêtez la climatisation automatique (→ page 172).
- Veillez à ce qu'aucune vague ne se forme à l'avant du véhicule.
- Ne vous arrêtez pas dans l'eau et n'arrêtez pas le moteur. Veillez à ce que la fonction

Start/Stop ECO soit désactivée (→ page 202).

### Trajets en montagne

Pour les trajets en montagne, tenez également compte des remarques suivantes :

- Respectez les valeurs d'angle de franchissement et d'aptitude en côte maximale (→ page 517).
- Evitez les régimes moteur élevés.
- Exploitez le frein moteur lorsque vous roulez en descente.
- Dans les montées et descentes longues et à forte déclivité, engagez un rapport inférieur.
- Si nécessaire, activez DSR avant de vous engager dans une descente (→ page 274).

### Contrôles à effectuer après un trajet en tout-terrain

En tout-terrain, le véhicule est considérablement plus sollicité que sur une route normale. Contrôlez l'état de l'ensemble du véhicule, et notamment le soubassement, après chaque trajet en tout-terrain pour constater la présence éventuelle de domma-

ges et de corps étrangers. La présence de corps étrangers dans les roues ou dans la chaîne cinématique peut provoquer un déséquilibre des roues et par conséquent des vibrations.

- Lorsque le programme de conduite  est sélectionné : sélectionnez un autre programme de conduite.
- Désactivez le DSR.
- Sélectionnez un niveau du véhicule plus bas, adapté aux conditions routières (niveau normal, par exemple).
- Après la traversée d'un terrain inondé, laissez les freins sécher en freinant.
- En bas d'une longue descente, testez l'effet de freinage du frein de service.
- Après un trajet en tout-terrain, nettoyez les composants suivants :
  - Numéro d'immatriculation
  - Phares et feux arrière
  - Pneus, jantes et passages de roue
  - Soubassement

- Après un trajet sur sable, boue, eau ou graviers, contrôlez et nettoyez également les composants suivants :
  - Garnitures de frein et disques de frein
  - Pneus et jantes
  - Articulations d'essieu

### Fonction Start/Stop ECO

#### ■ Fonction Start/Stop ECO

- ❗ **Véhicules hybrides rechargeables** : la fonction n'est pas disponible.
- ❗ En fonction de la motorisation, la fonction Start/Stop ECO n'est pas disponible dans tous les programmes de conduite. Tenez compte à ce sujet de l'affichage d'état qui apparaît sur l'écran conducteur.

Lorsque toutes les conditions nécessaires côté véhicule à l'arrêt automatique du moteur sont remplies, le moteur est arrêté automatiquement dans les situations suivantes :

- Vous arrêtez le véhicule en position **D** ou **N**.

- Vous appuyez sur la pédale de frein alors que le véhicule roule à faible vitesse.

Si le système a détecté l'une des situations suivantes, le moteur ne s'arrête pas:

- Vous vous arrêtez à un panneau stop, il n'y a pas de véhicule devant vous.
- Le véhicule qui s'était immobilisé devant vous redémarre.
- Vous effectuez des manœuvres, tournez fortement le volant ou engagez la marche arrière.



Cela permet d'éviter un arrêt trop court du moteur.



- i** Si le système a reconnu un facteur d'arrêt de la fonction Stop en vue d'éviter un arrêt trop court (un panneau stop, par exemple), le moteur ne s'arrêtera pas.
- Si vous activez la fonction HOLD ou passez dans la position parking **P**, le moteur peut être arrêté malgré ce type de facteur d'arrêt de la fonction Stop.

Le moteur redémarre automatiquement dans les cas suivants:

- Vous engagez la position **D** (en fonction du moteur) ou **R** de la boîte de vitesses.
- Vous appuyez sur la pédale d'accélérateur.
- Un démarrage automatique du moteur est nécessaire côté véhicule.
- Vous relâchez la pédale de frein.
- Vous relâchez la pédale de frein en descente et le véhicule ne se met pas à rouler.
- Le véhicule roule en descente et ne passe pas automatiquement en mode croisière à partir de 15 mph (20 km/h).

Affichage de la fonction Start/Stop ECO sur l'écran conducteur:

- Le symbole  (vert) apparaît lorsque le véhicule est à l'arrêt: le moteur a été arrêté par la fonction Start/Stop ECO.
- Le symbole  (orange) apparaît lorsque le véhicule est à l'arrêt: les conditions nécessaires côté véhicule à l'arrêt du moteur ne sont pas toutes remplies.

- Ni le symbole  ni le symbole  n'apparaissent lorsque le véhicule est à l'arrêt: un facteur d'arrêt de la fonction Stop a été reconnu en vue d'éviter un arrêt trop court, parex. un panneau stop.
- Le symbole  apparaît: la fonction Start/Stop ECO est désactivée ou un défaut est survenu.

Si le moteur a été arrêté par la fonction Start/Stop ECO et que vous quittez le véhicule, un signal d'alerte retentit et le moteur n'est pas redémarré. En outre, le message suivant apparaît sur l'écran conducteur:

**Véhicule prêt à rouler Eteindre le véhicule avant de le quitter**

Si vous n'arrêtez pas le moteur du véhicule, le moteur du véhicule s'arrête automatiquement au bout de 3 minutes.

## Désactivation ou activation de la fonction Start/Stop ECO

### REMARQUE Véhicules Mercedes-AMG

Tenez compte des remarques figurant dans la notice d'utilisation complémentaire. Sinon, vous risquez de ne pas être averti des dangers qui pourraient se présenter.

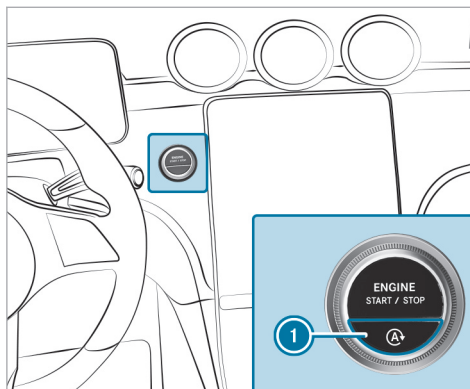

Appuyez sur la touche ①.  
Un message apparaît sur l'écran conducteur lors de la désactivation et de l'activation de la fonction Start/Stop ECO.

Le message  est affiché en permanence sur l'écran conducteur lorsque la fonction Start/Stop ECO est désactivée.

## Fonctionnement de l'affichage ECO

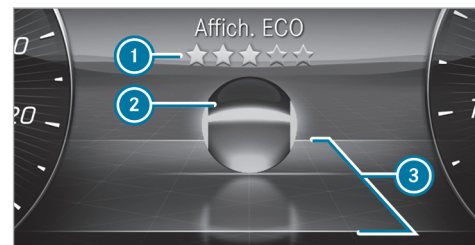

L'affichage ECO affiche sur l'écran conducteur une évaluation de votre style de conduite en fonction de la situation. Vous pouvez ainsi connaître l'efficacité de votre style de conduite et l'adapter si nécessaire. Dans le menu **Affichage ECO**, une bille ② avance ou recule sur une route stylisée en fonction de votre style de conduite.

Des lignes situées au-dessus ou en dessous de la route délimitent la plage de conduite efficace ③. Si la bille ② roule entre ces lignes, elle apparaît en vert. Si la bille se situe en dehors de ces lignes, elle apparaît en orange.

L'affichage ECO évalue les critères suivants pour un style de conduite qui privilégie l'économie de carburant:

- Décélération à temps
- Vitesse régulière
- Accélération modérée

L'évaluation globale de votre style de conduite «depuis le départ» est indiquée à l'aide d'étoiles ❶. Elle débute avec cinq étoiles vides qui peuvent se remplir progressivement en cas de style de conduite efficace. Lorsque les cinq étoiles sont remplies, une lueur brillante apparaît à l'arrière-plan.

- ❶ Vous pouvez afficher la fonction **Affich. ECO** par l'intermédiaire du menu **Classique** (→ page 345).

### Fonction de l'assistant ECO (véhicules équipés d'un réseau de bord 48 V)

Pour les hybrides rechargeables, tenez compte des informations relatives à l'assistant ECO (→ page 206).

- ❶ L'assistant ECO est actif uniquement dans les programmes de conduite **E** et **C**.

L'assistant ECO analyse des données concernant le trajet probable du véhicule. Le système peut ainsi aider à adapter de manière optimale le style de conduite au trajet ultérieur, à économiser du carburant et à récupérer de l'énergie. Lorsque le système a détecté un événement ultérieur et lorsque le véhicule s'en rapproche, l'assistant ECO calcule, à partir de la distance, de la vitesse et de la déclivité, la vitesse optimale pour obtenir une économie de carburant et une récupération d'énergie maximales.

Si la décélération effectuée par l'assistant ECO n'est pas suffisante, vous devez freiner en plus avec le frein de service. Cela vaut en particulier, par exemple, quand vous recommencez à rouler lorsque le trafic est en accordéon et que la distance par rapport au véhicule qui précède est très faible.

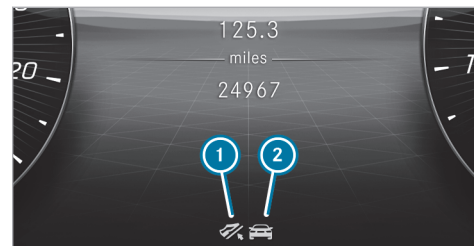

- ❶ Recommandation de lever le pied de la pédale d'accélérateur
- ❷ Événement ultérieur concernant la circulation



Lorsque, dans le programme de conduite **E**, le système détecte un événement ultérieur concernant la circulation ou un véhicule qui précède requérant une adaptation du style de conduite pour davantage d'efficacité, le symbole ❷ correspondant et le symbole  sont affichés en gris.



Si vous relâchez la pédale d'accélérateur, le symbole  s'affiche alors en vert et la récupération en poussée est déclenchée. Lorsque la décélération n'est pas suffisante, actionnez en plus le

frein de service. Si l'assistant ECO réagit à un événement ultérieur concernant la circulation (et non à un véhicule qui précède) et que vous appuyez sur la pédale d'accélérateur, vous désactivez la régulation par l'assistant ECO.

L'affichage de l'assistant ECO disparaît à nouveau dans les cas suivants:

- Vous ne réagissez plus depuis un moment aux recommandations de l'assistant ECO.
- Vous appuyez sur la pédale d'accélérateur alors que l'assistant ECO réagit à un événement ultérieur concernant la circulation (et non à un véhicule qui précède).
- L'assistant ECO ne peut déduire d'autres recommandations pour le trajet ultérieur.





Outre le véhicule qui précède , les événements concernant la circulation  suivants peuvent, en fonction de l'équipement du véhicule, être détectés par l'assistant ECO:

-  Rond-point
-  Virage serré
-  Bifurcation

 Croisement en T

 Descente

 Limitation de vitesse

 Dans le programme de conduite , l'assistant ECO réagit seulement à l'événement qui concerne la circulation «véhicule qui précède» sans afficher l'événement qui concerne la circulation  et la recommandation .

#### Limites système

L'assistant ECO peut travailler encore plus précisément si l'itinéraire calculé en cas de guidage actif est respecté. La fonction de base est également opérationnelle sans guidage actif. Il n'est pas possible de prévoir tous les avertissements et situations de circulation. La qualité dépend des cartes.

L'assistant ECO est uniquement un système d'aide. C'est le conducteur qui est responsable de la distance de sécurité à respecter, de la vitesse du véhicule et de l'opportunité de son freinage.

Le système peut être perturbé ou ne pas fonctionner dans les situations suivantes:

- lorsque les conditions de visibilité sont mauvaises (en cas d'éclairage insuffisant de la chaussée, de fortes alternances d'ombre et de lumière, de pluie, de chutes de neige, de brouillard ou d'embruns, par exemple)
- en cas d'éblouissement par les véhicules qui arrivent en sens inverse, par le soleil ou par des reflets, par exemple
- lorsque le pare-brise est encrassé dans la zone de la caméra multifonction
- lorsque la caméra multifonction est embuée, endommagée ou masquée
- lorsque les panneaux de signalisation sont difficiles à détecter (encrassement, masquage, neige ou éclairage insuffisant, parexemple)
- lorsque les informations de la carte routière numérique du système de navigation sont erronées ou non actuelles
- en cas de signalisation ambiguë (panneaux de signalisation de chantiers ou voies voisines, parexemple)

- lorsque les capteurs radar sont encrassés ou masqués
- en cas de conduite sur des routes dont la déclivité est importante (montée ou descente)
- si le véhicule qui précède est de largeur réduite, par exemple un vélo ou une moto

### Système de freinage à récupération (véhicules hybrides rechargeables)

#### ■ Fonctionnement du système de freinage à récupération

Le système de freinage à récupération transforme l'énergie cinétique du véhicule en énergie électrique en poussée et lors du freinage.

En fonction du niveau de récupération sélectionné, le moteur électrique est utilisé en tant qu'alternateur en poussée et lors du freinage afin de recharger la batterie haute tension pendant la marche. La récupération en poussée est déclenchée dès que vous relâchez la pédale d'accélérateur pendant la marche et que la boîte de vitesses est sur **D** ou **R**.

Plus la récupération est forte, plus le véhicule est freiné et plus la quantité d'énergie dirigée dans la batterie haute tension est importante.

En fonction de la situation de marche, la décélération en poussée peut ne pas être suffisante. Une décélération jusqu'à l'arrêt complet n'est pas possible. Si nécessaire, freinez également à l'aide du frein de service. Adaptez toujours votre vitesse à la situation de marche et gardez une distance suffisante.

- ① Si vous freinez fortement, le frein mécanique est également utilisé. L'énergie de récupération maximale ne peut donc pas être récupérée. Plus vous êtes prévoyant en matière d'accélération et de freinage, plus l'énergie peut être récupérée efficacement.

#### Limites système

L'effet de freinage du moteur électrique obtenu par le biais de la récupération en poussée est réduit ou inexistant dans les situations suivantes:

- lorsque l'état de charge de la batterie haute tension augmente

- lorsque la batterie haute tension n'a pas encore atteint sa température de service

#### ■ Réglage manuel de la décélération à récupération

##### ! REMARQUE Véhicules Mercedes-AMG

► Tenez compte des remarques figurant dans la notice d'utilisation complémentaire. Sinon, vous risquez de ne pas être averti des dangers qui pourraient se présenter.

- ① Dans les programmes de conduite **H**, **B** et **EL**, en position **D** de la boîte de vitesses, vous pouvez régler le niveau de récupération en poussée à l'aide des palettes de changement de rapport au volant.

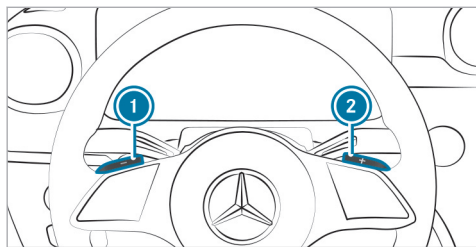

Les niveaux de récupération d'énergie suivants sont disponibles:

- **D AUTO** Récupération intelligente et prévoyante avec l'assistant ECO (→ page 206)
- **D +** Aucune récupération: le véhicule roule librement
- **D** Récupération normale
- **D -** Récupération accrue: décélération importante du véhicule en poussée (pour une conduite dans les descentes, par exemple)

Réglage standard:

- **D AUTO**: si la fonction Assistant ECO est activée dans le système multimédia (→ page 208).
- **D**: si la fonction Assistant ECO est désactivée dans le système multimédia.

**i** **D AUTO** est uniquement disponible si la fonction Assistant ECO est activée dans le système multimédia et si le fonctionnement des capteurs radar n'est pas compromis. Tenez également compte à ce sujet des informations relatives aux capteurs et caméras du véhicule (→ page 252).

▶ Passez sur la position **D** de la boîte de vitesses.

▶ **Augmentation de la récupération**: tirez brièvement la palette de changement de rapport au volant **1**.

▶ **Réduction de la récupération**: tirez brièvement la palette de changement de rapport au volant **2**.

▶ **Réglage standard**: tirez longuement la palette de changement de rapport au volant **1** ou

**2** ou engagez de nouveau la position **D** de la boîte de vitesses.

**i** Au redémarrage du véhicule, le réglage standard est également réglé.

Lorsque vous passez sur la position **R** de la boîte de vitesses, le niveau de récupération actuel est repris, à l'exception de **D AUTO**. Si **D AUTO** était sélectionné auparavant, la décélération du véhicule du niveau de récupération **D** est réglée lorsque la boîte de vitesses est en position **R**. Si vous passez ensuite sur la position **D** de la boîte de vitesses, la récupération variable **D AUTO** sélectionnée précédemment est de nouveau réglée.

L'écran conducteur affiche le niveau de récupération actuellement réglé à côté de l'affichage de la position de la boîte de vitesses.

### Assistant ECO (hybride rechargeable)

#### Fonctionnement de l'assistant ECO

**i** La fonction suivante dépend de l'équipement et du pays.



L'assistant ECO analyse des données concernant le trajet probable du véhicule. Le système peut ainsi aider à adapter de manière optimale le style de conduite au trajet ultérieur, à économiser du carburant et à récupérer de l'énergie. Lorsque le système a détecté un événement ultérieur et lorsque le véhicule s'en rapproche, l'assistant ECO calcule, à partir de la distance, de la vitesse et de la déclivité, la vitesse optimale pour obtenir une économie de carburant et une récupération d'énergie maximales.

Si la décélération effectuée par l'assistant ECO n'est pas suffisante, vous devez freiner en plus avec le frein de service. Cela vaut en particulier, par exemple, quand vous recommencez à rouler lorsque le trafic est en accordéon et que la distance par rapport véhicule qui précède est très faible.

La fonction est activée dans les conditions suivantes:

- La fonction est activée dans le système multimédia (→ page 208).
- Le niveau de récupération **D AUTO** est sélectionné (→ page 205).

- Le changement de rapport manuel **M** n'est pas activé.
- Le programme de conduite **S** ou  n'est pas sélectionné.



- 1 Recommandation de lever le pied de la pédale d'accélérateur
- 2 Événement ultérieur concernant la circulation



Si le système détecte un événement ultérieur concernant la circulation qui peut être passé de manière plus performante en adaptant le style de conduite, le symbole ② correspondant et le symbole  sont affichés en gris.







Si vous relâchez la pédale d'accélérateur, le symbole  s'affiche alors en vert et la récupération en poussée est déclenchée. Lorsque la décélération n'est pas suffisante, actionnez en plus le frein de service.

Lorsque vous appuyez sur la pédale d'accélérateur alors que l'assistant ECO réagit à un événement ultérieur concernant la circulation, vous désactivez la régulation par l'assistant ECO. Ceci ne s'applique pas en cas de véhicule qui précède.

L'affichage de l'assistant ECO disparaît à nouveau dans les cas suivants:

- Vous ne réagissez plus depuis un moment aux recommandations de l'assistant ECO.
- Vous appuyez sur la pédale d'accélérateur alors que l'assistant ECO réagit à un événement ultérieur concernant la circulation. Ceci ne s'applique pas en cas de véhicule qui précède.
- L'assistant ECO ne peut déduire d'autres recommandations pour le trajet ultérieur.

Outre le véhicule qui précède , les événements concernant la circulation  suivants peuvent, en fonction de l'équipement du véhicule, être détectés par l'assistant ECO:

-  Rond-point
-  Virage serré
-  Bifurcation
-  Croisement en T
-  Descente
-  Limitation de vitesse

### Limites système

L'assistant ECO peut travailler encore plus précisément si l'itinéraire calculé en cas de guidage actif est respecté. La fonction de base est également opérationnelle sans guidage actif. Il n'est pas possible de prévoir tous les avertissements et situations de circulation. La qualité dépend des cartes.

L'assistant ECO est uniquement un système d'aide. C'est le conducteur qui est responsable de la distance de sécurité à respecter, de la vitesse du véhicule et de l'opportunité de son freinage.

Le système peut être perturbé ou ne pas fonctionner dans les situations suivantes:

- lorsque les conditions de visibilité sont mauvaises (en cas d'éclairage insuffisant de la chaussée, de fortes alternances d'ombre et de lumière, de pluie, de chutes de neige, de brouillard ou d'embruns, par exemple)
- en cas d'éblouissement par les véhicules qui arrivent en sens inverse, par le soleil ou par des reflets, par exemple
- lorsque le pare-brise est encrassé dans la zone de la caméra multifonction
- lorsque la caméra multifonction est embuée, endommagée ou masquée
- lorsque les panneaux de signalisation sont difficiles à détecter (encrassement, masquage, neige ou éclairage insuffisant, parexemple)
- lorsque les informations de la carte routière numérique du système de navigation sont erronées ou non actuelles
- en cas de signalisation ambiguë (panneaux de signalisation de chantiers ou voies voisines, parexemple)

- lorsque les capteurs radar sont encrassés ou masqués
- en cas de conduite sur des routes dont la déclivité est importante (montée ou descente)
- si le véhicule qui précède est de largeur réduite, par exemple un vélo ou une moto

### ■ Activation et désactivation de l'assistant ECO

Système multimédia:

  **» Réglages** **» Assistance**

**» Conduite**

 Activez ou désactivez la fonction.

### Fonction de la stratégie de fonctionnement basée sur un itinéraire (véhicules hybrides rechargeables)

-  La fonction suivante dépend du pays et est uniquement disponible en liaison avec un système de navigation intégré.

La stratégie de fonctionnement basée sur un itinéraire est active dans les conditions suivantes:

- Le programme de conduite **[H]** est sélectionné.
- L'option **Basé sur l'itinéraire** du programme de conduite **[H]** est sélectionnée dans le menu **DYNAMIC SELECT** (→ page 212).
- Le guidage est activé.
- La batterie haute tension est suffisamment chargée.

Lorsque la fonction est activée, le système analyse des données concernant le trajet suivant. Cela vaut, par exemple, pour le type de route, les limites de vitesse et les données topographiques.

Le système de propulsion hybride adapte alors la stratégie de fonctionnement au trajet suivant:

- L'utilisation de l'énergie électrique et de l'énergie du moteur thermique est régulée en conséquence.
- Le système gère l'état de charge de la batterie haute tension de manière ciblée.

- L'énergie électrique est réservée principalement au mode de fonctionnement électrique (trajets en ville ou dans des zones environnementales protégées, par exemple).
- Le véhicule sélectionne automatiquement le mode de fonctionnement.

#### Fonctionnement de la pédale d'accélérateur tactile (hybrides rechargeables)

La pédale d'accélérateur tactile vous aide à conduire en mode tout électrique grâce à un point de résistance supplémentaire déclenchant une plus grande résistance de la pédale.

Caractéristiques du point de résistance supplémentaire:

- Il est disponible uniquement dans le programme de conduite **[EL]**.
- Il est actif dès que l'affichage de la puissance disponible de l'assistance de l'entraînement électrique (POWER) disparaît.
- Il signale le seuil de puissance électrique maximale disponible.

La plus grande résistance de la pédale vous signale que vous allez poursuivre votre trajet en utilisant le moteur thermique.

### DYNAMIC SELECT

#### Fonction DYNAMIC SELECT

#### **!** REMARQUE Véhicules Mercedes-AMG

► Tenez compte des remarques figurant dans la notice d'utilisation complémentaire. Sinon, vous risquez de ne pas être averti des dangers qui pourraient se présenter.

DYNAMIC SELECT permet de sélectionner rapidement un programme de conduite adapté à la situation de marche ou aux caractéristiques souhaitées du véhicule. Vous pouvez choisir entre les programmes de conduite décrits ci-après.

- ① En fonction de la motorisation et de l'équipement du véhicule, celui-ci dispose de différents programmes de conduite.

Le programme de conduite sélectionné apparaît sur l'écran conducteur.

**I** Individual

- Réglages personnalisés (→ page 212)

**S** Sport

- La puissance d'entraînement maximale est disponible
- Conduite sportive
- Accent mis sur la sportivité et la stabilité
- Permet une conduite plus active aux conducteurs qui aspirent à piloter leur véhicule de manière sportive
- Convient uniquement lorsque les conditions routières sont bonnes, que la chaussée est sèche et la route dégagée

**H** Hybrid (véhicules hybrides rechargeables)

- Conduite confortable et économique
- Compromis entre motricité et stabilité
- Conseillé pour toutes les conditions routières
- Prépondérance de toutes les fonctions hybrides intelligentes

- Récupération réglable en poussée
- Sélection par le système de propulsion hybride du mode de propulsion qui convient en fonction de la situation de marche et du trajet

**C** Comfort

- Conduite confortable et économique
- Compromis entre motricité et stabilité
- Conseillé pour toutes les conditions routières

**EL** Electric (véhicules hybrides rechargeables)

- Mode de fonctionnement électrique – La conduite sans le moteur thermique est possible jusqu'à 87 mph (140 km/h) environ.
- Récupération réglable en poussée
- Adaptation de l'assistant de régulation de distance DISTRONIC actif pour le mode de fonctionnement électrique
- En fonction de l'équipement du véhicule, la vitesse de consigne maximale pour le TEMPO-MAT et l'assistant de régulation de distance DISTRONIC actif peut être limitée à la vitesse

maximale du véhicule obtenue à l'aide de l'énergie électrique.

- Mise en marche du moteur thermique au-delà du point de résistance de la pédale d'accélérateur (kickdown)

**B** Battery Hold (véhicules hybrides rechargeables)

- Maintien de l'état de charge de la batterie haute tension prioritaire pour les trajets ultérieurs en zone urbaine/zone environnementale protégée, par exemple
- Sélection par le système de propulsion hybride du mode de propulsion qui convient en fonction de la situation de marche et du trajet
- Récupération réglable en poussée

**E** Eco

- Conduite particulièrement économique
- Compromis entre motricité et stabilité
- Conseillé pour toutes les conditions routières

 **Offroad**

- Pour rouler en tout-terrain, parexemple sur des chemins de terre, des sols meubles, du gravier ou du sable, ainsi qu'en terrain difficile et escarpé, en dehors des routes stabilisées et sur des rochers
- Intervient plus tardivement en cas de sous-virage ou de survirage et améliore ainsi la motricité
- Ne convient pas pour une utilisation sur la voie publique
- Peut être sélectionné jusqu'à 62 mph (100 km/h) maximum
- Passage sur **[C]** à partir d'une vitesse d'env. 68 mph (110 km/h)
- **Véhicules hybrides rechargeables :**
  - Passage sur **[H]** et abaissement au niveau normal à partir d'une vitesse d'env. 68 mph (110 km/h)
  - Conduite en mode de fonctionnement hybride ou électrique, en fonction de l'état de charge de la batterie haute tension et

du réglage dans le système multimédia (→ page 212)

- (i)** Les réglages ESP® dans les programmes de conduite **[E]** et **[C]** sont conçus de manière à mettre l'accent sur la stabilité. Sélectionnez par conséquent un de ces programmes de conduite, en particulier si vous roulez avec une charge sur le toit, si vous tractez une remorque et lorsque le véhicule est chargé ou occupé au maximum.
- Véhicules hybrides rechargeables :** ceci est également valable pour les programmes de conduite **[H]**, **[EL]** et **[B]**.

Les caractéristiques des systèmes suivants changent en fonction du programme de conduite :

- Entraînement
  - Gestion moteur et gestion de la boîte de vitesses
  - Assistant de régulation de distance DISTRONIC actif
  - Disponibilité du mode croisière
- ESP®

- Direction

### Informations relatives à l'affichage de charge sur le toit

Certains programmes de conduite et réglages de l'ESP® ne conviennent pas pour le transport d'une charge sur le toit.

Si l'un de ces programmes de conduite est réglé ou sélectionné, le symbole  apparaît à titre d'alerte. Lorsque ce symbole est affiché, le programme de conduite sélectionné n'est pas adapté pour une utilisation avec une charge sur le toit.

Les programmes de conduite suivants sont concernés :

- Programme de conduite **[S]** **Sport**
- Programme de conduite **[I\*]** **Individual** avec réglage ESP® Sport

### Sélection du programme de conduite

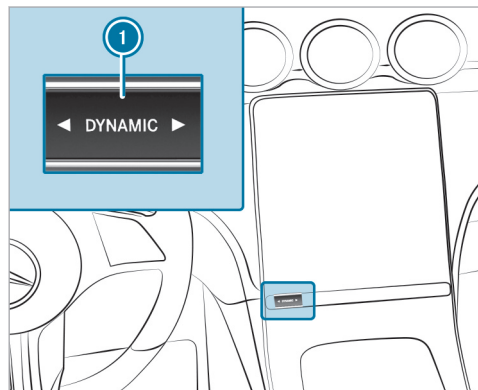

▶ Appuyez sur la touche DYNAMIC SELECT ① à gauche ou à droite.  
Le programme de conduite sélectionné apparaît sur l'écran conducteur.

① Dans le programme de conduite , certains systèmes d'aide à la conduite sont limités ou indisponibles dans cette fonction. Lors-

que vous sélectionnez le programme de conduite , une demande de sécurité apparaît par conséquent sur l'écran central avant l'activation de ce programme.

① **Véhicules hybrides rechargeables** : dans le programme de conduite , vous pouvez passer du mode de fonctionnement hybride au mode de fonctionnement électrique et inversement via le système multimédia (→ page 212).

### Configuration de DYNAMIC SELECT dans le système multimédia

Système multimédia:

➔  ➔ Réglages ➔ Véhicule  
➔ DYNAMIC SELECT

### Réglage du programme de conduite I

▶ Sélectionnez  Individual.

▶ Sélectionnez une catégorie et réglez-la.

① Un mode ESP sportif peut être réglé en combinaison avec un mode de train de roulement sportif.

### Réglage du programme de conduite H (véhicules hybrides rechargeables)

▶ Sélectionnez Hybrid.

▶ Sélectionnez Basé sur l'itinéraire ou Standard.

Lorsqu'un guidage est activé et que l'option Basé sur l'itinéraire a été activée, l'énergie électrique est répartie judicieusement sur la totalité du trajet. En agglomération, le mode de fonctionnement électrique est privilégié, sur autoroute, la conduite avec le moteur thermique.

Avec l'option Standard, le véhicule roule dans son programme de conduite standard ( Electric ou  Hybrid). Aucune répartition de l'énergie électrique n'est prévue sur l'ensemble du trajet. La batterie haute tension est déchargée, après quoi le trajet se poursuit avec le moteur thermique.

### Affichage des données du véhicule

Système multimédia:



▶ Sélectionnez **Véhicule**.

Les données du véhicule sont affichées.

### Affichage des données moteur

Système multimédia:



▶ Sélectionnez **Moteur**.

Les données moteur sont affichées.

- ⓘ Les valeurs (maximales) atteignables réellement pour la puissance du moteur et le couple moteur peuvent différer des valeurs certifiées tout en restant dans les tolérances admissibles selon les directives spécifiques au pays (base: CEE-ONU n° 85 ou directives spécifiques au pays).

Les variables sont, par exemple:

- Niveau de la mer
- Qualité du carburant

- Température extérieure
- Température de service du moteur

Adaptez votre style de conduite en conséquence.

Le voyant d'alerte  qui se trouve sur l'écran conducteur est allumé tant que le moteur n'a pas atteint sa température de service.

- ⓘ Les valeurs affichées sont données à titre indicatif uniquement. La valeur affichée sur l'écran central pour la puissance du moteur et le couple moteur peut différer des valeurs réelles.
- ⓘ Le voyant d'alerte  pour indiquer la limitation de puissance après le démarrage du véhicule n'est pas disponible sur tous les modèles de véhicule.

### Affichage de la consommation

Système multimédia:



▶ Sélectionnez **Consomm.**

Les valeurs de consommation instantanées et moyennes sont affichées.

### Boîte automatique

#### Levier sélecteur DIRECT SELECT

#### Fonctionnement du levier sélecteur DIRECT SELECT

**⚠ ATTENTION** Risque d'accident en cas de passage de rapport inapproprié

Si le régime moteur est supérieur au régime de ralenti et que vous mettez alors la boîte de vitesses sur la position **D** ou **R**, le véhicule peut accélérer brutalement.

- ▶ Lors du passage de la boîte de vitesses sur la position **D** ou **R** à l'arrêt, appuyez toujours fermement sur la

pédale de frein et n'appuyez pas simultanément sur la pédale d'accélérateur.

**⚠ ATTENTION** Risque d'accident et de blessure si des enfants sont laissés sans surveillance à l'intérieur du véhicule

Si vous laissez des enfants sans surveillance à l'intérieur du véhicule, ils peuvent notamment

- ouvrir les portes et mettre en danger d'autres personnes ou usagers
- descendre du véhicule et se faire renverser
- utiliser les équipements du véhicule avec lesquels ils pourraient, par exemple, se coincer

En outre, les enfants peuvent mettre le véhicule en mouvement, par exemple en

- desserrant le frein de stationnement
- modifiant la position de la boîte de vitesses
- démarrant le véhicule

- ▶ Ne laissez jamais des enfants sans surveillance à l'intérieur du véhicule.
- ▶ Lorsque vous quittez le véhicule, prenez toujours la clé avec vous et verrouillez le véhicule.
- ▶ Conservez la clé hors de portée des enfants.

**⚠ ATTENTION** Risque d'accident et de blessure si aucun rapport n'est engagé par la boîte de vitesses

La position actuelle de la boîte de vitesses est mise en évidence sur l'écran conducteur.

Si la position de la boîte de vitesses sélectionnée n'est pas mise en évidence, le véhicule risque de démarrer dans le mauvais sens ou de partir en roue libre.

- ▶ Après un changement de position de la boîte de vitesses, toujours contrôler l'affichage de la position de la boîte de vitesses sur l'écran conducteur.

Lorsque la position de la boîte de vitesses n'est pas mise en évidence sur l'écran conducteur, même après un court laps de temps :

- ▶ Tenez compte des messages d'écran.
- ▶ Démarrer prudemment et vérifier la position de la boîte de vitesses.
- ▶ A l'immobilisation du véhicule, bloquer le frein de stationnement et empêcher le véhicule de rouler.
- ▶ Faites immédiatement contrôler la boîte de vitesses par un atelier qualifié.

Le levier sélecteur DIRECT SELECT vous permet de mettre la boîte de vitesses sur une autre position. La position actuelle de la boîte de vitesses est mise en évidence sur l'écran conducteur.



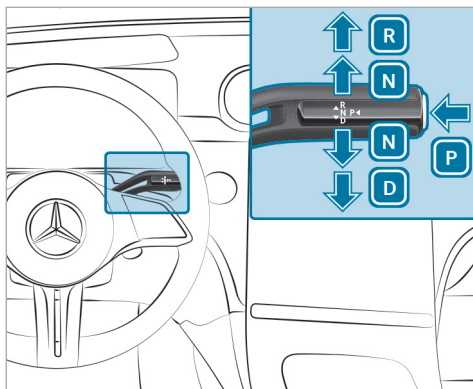

- P** Position parking
- R** Marche arrière
- N** Point mort
- D** Position de marche

### Engagement de la marche arrière R

- ▶ Appuyez sur la pédale de frein et actionnez le levier sélecteur DIRECT SELECT vers le haut au-delà du 1er point de résistance.

### Passage au point mort N

- ▶ Appuyez sur la pédale de frein et actionnez le levier sélecteur DIRECT SELECT vers le haut ou vers le bas jusqu'au 1er point de résistance.
- ⓘ Pour mettre la boîte de vitesses au point mort **N** lorsque le contact est mis, actionnez le levier sélecteur vers le haut ou vers le bas pendant quelques secondes jusqu'au 1er point de résistance.

Lorsque vous relâchez ensuite la pédale de frein, vous pouvez déplacer le véhicule, par exemple le pousser ou le remorquer.

**Si la boîte automatique doit être maintenue au point mort **N**, même lorsque le contact est coupé ou que vous ouvrez la porte conducteur, procédez comme suit:**

- ▶ Appuyez sur la pédale de frein et mettez la boîte de vitesses au point mort **N** lorsque le véhicule est à l'arrêt.
- ▶ Relâchez la pédale de frein.
- ▶ Arrêtez le véhicule.

Le message **Danger: véhic. non immobil. N activé manuellement Pas de passage automatique à P** apparaît sur l'écran conducteur.

- ⓘ Si vous quittez le véhicule et laissez la clé dans ce dernier, la boîte automatique reste au point mort **N**.  
**Véhicules avec clé de véhicule digitale** : assurez-vous qu'une clé du véhicule ou une clé de véhicule digitale se trouve dans le véhicule et que la boîte de vitesses automatique est au point mort **N**.

Si la boîte de vitesses automatique n'est pas au point mort **N** :

- Redémarrez le véhicule et répétez le processus.

Le passage automatique dans la position parking **P** est réactivé dès que l'une des conditions suivantes est remplie:

- Vous mettez la boîte de vitesses sur la position **D** ou **R**.
- Vous appuyez sur la touche **P**.

## Passage dans la position parking P

**REMARQUE** Dommages dus au passage dans la position parking **P** alors que le véhicule roule

Si vous mettez la boîte de vitesses sur la position parking **P** alors que le véhicule roule, la boîte de vitesses risque de s'endommager.

- ▶ Lorsque le véhicule roule, n'ouvrez aucune porte.
- ▶ Passez en position parking **P** uniquement lorsque le véhicule est à l'arrêt.

▶ Tenez compte des remarques relatives à l'arrêt du véhicule (→ page 241).

▶ Appuyez sur la pédale de frein jusqu'à ce que le véhicule soit à l'arrêt complet.

▶ Une fois le véhicule à l'arrêt, appuyez sur la touche **P**.

Lorsque l'affichage de la position de la boîte de vitesses indique **P**, cela signifie que la boîte de vitesses se trouve dans la position parking. Si l'affichage de la position de la boîte de vitesses n'indique pas **P**, serrez le frein

de stationnement afin d'empêcher tout déplacement involontaire du véhicule.

**i** Dans certaines situations, il peut s'écouler un peu de temps avant que la boîte de vitesses ne passe en position **P**. Tenez donc toujours compte de l'affichage de la position de la boîte de vitesses.

La boîte automatique passe automatiquement dans la position parking **P** si l'une des conditions suivantes est remplie:

- Vous arrêtez le moteur du véhicule alors que ce dernier est à l'arrêt et que la boîte de vitesses se trouve sur la position **D** ou **R**.
- Vous ouvrez la porte conducteur alors que le véhicule est immobilisé et que la boîte de vitesses se trouve sur la position **D** ou **R**.
- Vous arrêtez le moteur du véhicule alors que ce dernier roule et que la boîte de vitesses se trouve sur la position **D** ou **R** et vous immobilisez le véhicule.
- Vous mettez la boîte de vitesses sur **N** lorsque le véhicule roule, immobilisez le véhicule

et ouvrez la porte conducteur alors que le véhicule est immobilisé.

- Le passage automatique dans la position parking **P** est nécessaire côté véhicule.

**i** Pour effectuer des manœuvres alors que la porte conducteur est ouverte, ouvrez la porte conducteur alors que le véhicule est immobilisé et engagez de nouveau la position **D** ou **R** de la boîte de vitesses.

## Engagement de la position de marche D

▶ Appuyez sur la pédale de frein et actionnez le levier sélecteur DIRECT SELECT vers le bas au-delà du 1er point de résistance.

Lorsque la boîte automatique se trouve sur la position **D**, elle engage automatiquement les rapports. Cela dépend entre autres

- du programme de conduite sélectionné
- de la position de la pédale d'accélérateur
- de la vitesse du véhicule

## Changement de rapport manuel

### REMARQUE Véhicules Mercedes-AMG

Tenez compte des remarques figurant dans la notice d'utilisation complémentaire. Sinon, vous risquez de ne pas être averti des dangers qui pourraient se présenter.

- i** Pour les véhicules hybrides rechargeables, tenez compte des informations concernant le système de freinage à récupération (→ page 205).

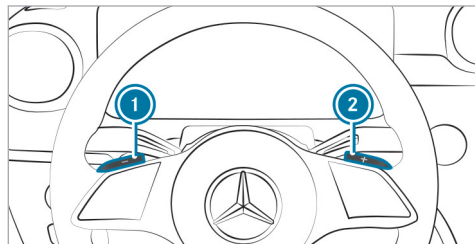

Lorsque la boîte automatique se trouve sur **D**, vous pouvez changer de rapport manuellement en utilisant les palettes de changement de rapport au volant. Dans la mesure où un changement de rapport est permis, la boîte automatique engage, en fonction de la palette que vous tirez, un rapport inférieur ou supérieur.

Pour utiliser la boîte automatique manuellement, vous disposez de 2 possibilités:

- Réglage temporaire
- Réglage permanent

Lorsque le changement de rapport manuel est désactivé, les rapports sont engagés automatiquement.

### Réglage temporaire :

**▶ Activation :** tirez la palette de changement de rapport au volant **1** ou **2**. Le changement de rapport manuel est momentanément activé. L'affichage de la position de la boîte de vitesses indique **M** et le rapport engagé.

- i** La durée d'activation du changement de rapport manuel dépend de plusieurs facteurs.

Dans les cas suivants, le changement de rapport manuel peut être désactivé automatiquement:

- En cas de changement du programme de conduite
- En cas de redémarrage du véhicule
- Lorsque vous repassez sur la position **D** de la boîte de vitesses
- Style de conduite

**▶ Montée des rapports :** tirez la palette de changement de rapport au volant **2**.

**▶ Descente des rapports :** tirez la palette de changement de rapport au volant **1**.

**▶ Désactivation :** tirez la palette de changement de rapport au volant **2** et maintenez-la tirée. L'affichage de la position de la boîte de vitesses indique **D**.

- i** Vous pouvez activer ou désactiver le changement de rapport manuel de manière permanente dans le système multimédia.

### Activation ou désactivation permanentes du changement de rapport manuel

Système multimédia:

→ [ ] >> Réglages >> Véhicule  
>> Conduite

- ▶ Activez ou désactivez la fonction de manière permanente.

### Recommandation de rapport

Les recommandations de rapport vous aident à adopter un style de conduite économisant du carburant.



- ▶ Engagez le rapport indiqué lorsque la recommandation de rapport ⓘ apparaît sur l'écran conducteur.

### Utilisation du kickdown

- ▶ **Accélération maximale :** enfoncez la pédale d'accélérateur au-delà du point de résistance.

Pour éviter un surrégime du moteur, la boîte automatique engage le rapport immédiatement supérieur dès que le régime moteur maximal est atteint.

### Fonctionnement du mode croisière

#### ! REMARQUE Véhicules Mercedes-AMG

- ▶ Tenez compte des remarques figurant dans la notice d'utilisation complémentaire. Sinon, vous risquez de ne pas être averti des dangers qui pourraient se présenter.

Lorsque vous adoptez un style de conduite prévoyant, le mode croisière vous aide à réduire la consommation de carburant.

Le mode croisière présente les caractéristiques suivantes:

- Le moteur thermique est coupé si les conditions de marche le permettent. Toutes les fonctions du véhicule restent activées.
- L'affichage de la position de la boîte de vitesses [D] est affiché en vert.

Le mode croisière est activé lorsque les conditions suivantes sont remplies :

- Le programme de conduite [E] est sélectionné.
- La vitesse se situe dans une plage adaptée.
- Le tracé de la route est approprié (pas de montées ou de descentes à forte déclivité ni de virages serrés, par exemple).
- Aucune remorque n'est attelée ou aucun porte-vélo n'est fixé au dispositif d'attelage.
- La batterie est suffisamment chargée.

- La pédale d'accélérateur ou de frein n'est pas actionnée (à l'exception de freinages légers).
- i** Vous pouvez activer le mode croisière si, dans le programme de conduite **[I+]**, vous avez sélectionné le réglage «Eco» pour l'entraînement.

Si l'une de ces conditions n'est plus remplie, le mode croisière se désactive à nouveau.

Les paramètres suivants peuvent aussi empêcher le fonctionnement du mode croisière:

- Montée
- Descente
- Température
- Altitude
- Vitesse
- Etat de fonctionnement du moteur
- Conditions de circulation

### Fonctionnement de la transmission intégrale 4MATIC

La transmission intégrale 4MATIC permet d'entraîner les 4 roues. Conjointement avec l'ESP® et le 4ETS, la transmission 4MATIC améliore la motricité du véhicule lorsqu'une roue motrice patine en raison de l'adhérence trop faible de la chaussée.

La transmission 4MATIC n'est pas en mesure de diminuer le risque d'accident résultant d'une conduite inadaptée ni d'annuler les lois de la physique. La transmission 4MATIC ne peut pas tenir compte des conditions routières et météorologiques ni des conditions de circulation. La transmission 4MATIC est uniquement un système d'aide. C'est vous qui êtes responsable, en particulier, de la distance de sécurité, de la vitesse du véhicule, de l'opportunité de son freinage et du maintien de la voie.

- i** Lorsque les conditions routières sont hivernales, vous ne pouvez exploiter au maximum les avantages de la transmission intégrale 4MATIC qu'avec des pneus hiver (pneus M+S) et, si nécessaire, des chaînes à neige.

### Ravitaillement en carburant

#### Ravitaillement du véhicule

**⚠ ATTENTION** Risque d'incendie et d'explosion dû au carburant

Les carburants sont facilement inflammables.

- ▶ Evitez impérativement d'approcher un feu ou une flamme nue, de fumer ou de provoquer des étincelles.
- ▶ Avant de ravitailler le véhicule, arrêtez le véhicule et, le cas échéant, le chauffage autonome et laissez-les arrêtés pendant le ravitaillement.

**⚠ ATTENTION** Risque de blessure en cas de contact avec des carburants

Les carburants sont toxiques et nocifs.

- ▶ Evitez impérativement que du carburant n'entre en contact avec la peau, les yeux ou les vêtements ou qu'il ne soit ingéré.
- ▶ N'inhalez pas les vapeurs de carburant.

- ▶ Conservez les carburants hors de portée des enfants.
- ▶ Maintenez les portes et les vitres fermées pendant le ravitaillement.

En cas de contact avec du carburant, tenez compte des remarques suivantes:

- ▶ En cas de contact avec la peau, rincez immédiatement les parties touchées par le carburant avec de l'eau et du savon.
- ▶ Si du carburant est entré en contact avec les yeux, rincez-les immédiatement et soigneusement à l'eau claire. Consultez immédiatement un médecin.
- ▶ En cas d'ingestion de carburant, consultez immédiatement un médecin. Ne provoquez pas de vomissements.
- ▶ Changez immédiatement de vêtements s'ils ont été souillés par du carburant.

**⚠ ATTENTION** Risque d'incendie et d'explosion dû à une charge électrostatique

Les charges électrostatiques peuvent enflammer les vapeurs de carburant.

- ▶ Touchez la carrosserie métallique du véhicule avant d'ouvrir le bouchon du réservoir ou de toucher le pistolet.
- ▶ Afin d'éviter une nouvelle charge électrostatique, ne remontez pas à bord du véhicule pendant le ravitaillement.

**! REMARQUE** Dommages dus à l'utilisation d'un carburant inadapté

Véhicules équipés d'un moteur à essence:

De petites quantités d'un carburant inadapté suffisent pour endommager le système d'alimentation en carburant, le moteur et le système de dépollution des gaz d'échappement.

- ▶ Utilisez exclusivement une essence à faible teneur en soufre.

Ce carburant peut contenir jusqu'à 10 % d'éthanol. Votre véhicule est compatible avec le carburant E10.-

Ne ravitaillez en aucun cas le véhicule avec les carburants suivants:

- Gazole
- Essence avec plus de 10 % en volume d'éthanol, par ex. E15, E85, E100
- Essence avec plus de 3 % en volume de méthanol, parex. M15, M30, M85, M100
- Essence contenant des additifs métallifères

Si vous avez ravitaillé le véhicule par erreur avec un carburant inadapté:

- ▶ Ne démarrez pas le moteur du véhicule.
- ▶ Prenez contact avec un atelier qualifié.

**!** **REMARQUE** Ne ravitaillez pas un véhicule équipé d'un moteur à essence avec du gazole.

Si vous avez ravitaillé le véhicule par erreur avec un mauvais carburant:

- Ne démarrez pas le moteur du véhicule. Sinon, le carburant peut parvenir au moteur.

De petites quantités du mauvais carburant suffisent pour endommager le système d'alimentation en carburant et le moteur. Les frais de réparation sont élevés.

- ▶ Prenez contact avec un atelier qualifié.
- ▶ Faites vidanger entièrement le réservoir ainsi que les conduites de carburant.

**!** **REMARQUE** Dommages du système d'alimentation en carburant dus à un surremplissage du réservoir de carburant

- ▶ Remplissez le réservoir de carburant uniquement jusqu'à l'arrêt automatique du pistolet.

Si vous avez trop rempli le réservoir de carburant, en raison d'une pompe défectueuse par exemple:

- ▶ Ne démarrez pas le moteur du véhicule.
- ▶ Prenez contact avec un atelier qualifié.

**!** **REMARQUE** Projections de carburant lors du retrait du pistolet

- ▶ Remplissez le réservoir de carburant uniquement jusqu'à l'arrêt automatique du pistolet.

#### Conditions requises

- Le véhicule est déverrouillé.
- **Véhicules hybrides rechargeables équipés d'un moteur à essence** : le réservoir de carbu-

rant a été purgé avant le ravitaillement (→ page 222).

Tenez compte des remarques relatives aux ingrédients et lubrifiants et au carburant.

Utilisez exclusivement des carburants dont l'indice d'octane correspond au minimum à celui indiqué sur la plaque d'information située dans la trappe de réservoir. La puissance du moteur peut sinon diminuer et la consommation de carburant augmenter.

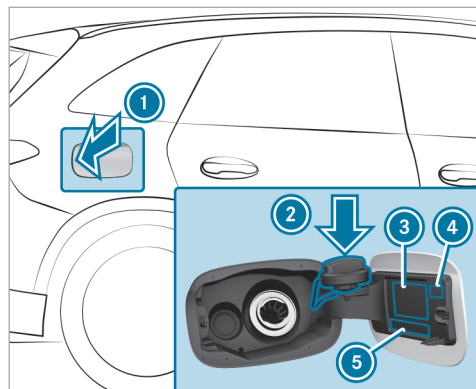

- ① Trappe de réservoir
  - ② Support du bouchon de réservoir
  - ③ Tableau de pression des pneus
  - ④ Code QR pour la fiche de désincarcération
  - ⑤ Type de carburant
- ① Véhicules hybrides rechargeables équipés d'un moteur à essence : la trappe de réservoir

s'ouvre automatiquement après la purge du réservoir de carburant (→ page 222).

- ▶ Appuyez au centre de la partie arrière de la trappe de réservoir ①.
- ▶ Tournez le bouchon de réservoir vers la gauche et enlevez-le.
- ▶ Introduisez le bouchon de réservoir dans le support ② par le haut.
- ▶ Introduisez la tubulure de remplissage du pistolet entièrement dans le réservoir, accrochez-la et faites le plein.
- ▶ Remplissez le réservoir de carburant uniquement jusqu'à l'arrêt automatique du pistolet.
- ▶ Mettez le bouchon de réservoir en place sur le réservoir, puis tournez-le vers la droite jusqu'à ce qu'il s'encliquette de manière audible.
- ▶ Fermez la trappe de réservoir ①.

### Purge du réservoir de carburant (véhicules hybrides rechargeables équipés d'un moteur à essence)

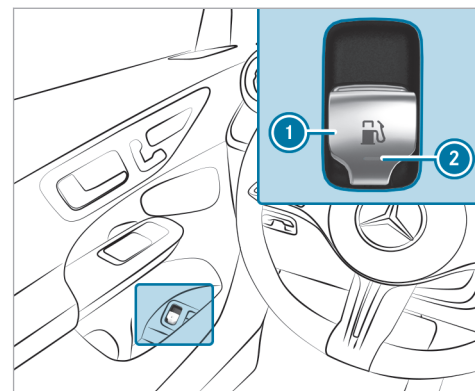

- ▶ Tirez brièvement le bouton ①. Le voyant ② clignote et le message **Purge du réservoir... Veuillez patienter** apparaît à l'écran conducteur.







Une fois le réservoir de carburant purgé, le voyant  s'allume de manière permanente.

Le message **Réservoir purgé Véhicule prêt pour le ravitaillement** apparaît à l'écran conducteur et la trappe de réservoir s'ouvre automatiquement.

-  La purge du réservoir de carburant risque de durer plusieurs minutes dans certains cas.

Le réservoir de carburant ne peut être purgé que si les conditions mentionnées précédemment sont remplies. Sinon, parcourez au moins 1/3 mile (0,5 km) et répétez l'opération.

-  Si l'une des situations suivantes se présente, cela signifie qu'un dysfonctionnement est survenu:
  - Le voyant  commence à clignoter, puis s'éteint.
  - Le voyant orange d'alerte de diagnostic moteur  s'allume.

 **REMARQUE** Endommagement de la trappe de réservoir lors de son ouverture

Si vous essayez d'ouvrir une trappe de réservoir qui n'est pas déverrouillée, celle-ci et le mécanisme d'ouverture risquent d'être endommagés.

-  Ravitaillez le véhicule uniquement lorsque la trappe de réservoir s'est ouverte automatiquement.

### Charge de la batterie haute tension (véhicules hybrides rechargeables)

#### Remarques relatives à la charge de la batterie haute tension

 **REMARQUE** Endommagement de la batterie haute tension dû à une durée d'immobilisation prolongée

Les batteries lithium-ion subissent une auto-décharge naturelle.

Pour cette raison, une décharge profonde peut survenir lors d'une immobilisation prolongée de plusieurs mois. Cela risque d'endommager la batterie haute tension.

-  Afin d'éviter d'éventuels dommages, tenez compte des recommandations relatives à la manipulation de la batterie haute tension décrites ci-dessous.

 **REMARQUE** Vieillesse accélérée de la batterie haute tension en cas de non-respect des recommandations suivantes

En raison des caractéristiques fondamentales de la batterie haute tension, les quantités d'énergie stockable et disponible de la batterie haute tension diminuent tout au long de son cycle de vie. De ce fait, l'autonomie électrique maximale qui peut être atteinte diminue et la puissance électrique maximale du véhicule peut être compromise.

Les facteurs suivants peuvent accélérer le vieillissement de la batterie haute tension:

- un état de charge élevé de la batterie haute tension, en particulier lorsque le véhicule est immobilisé pendant une période prolongée
- une charge rapide fréquente avec du courant continu (mode 4)
- une température environnante élevée en cas d'immobilisation prolongée

► Afin d'éviter une accélération du vieillissement, tenez compte des recommandations relatives à la manipulation de la batterie haute tension décrites ci-dessous.

**!** **REMARQUE** Endommagement du système d'entraînement lors de la charge de la batterie haute tension à des altitudes extrêmes

Lors de la charge de la batterie haute tension à des altitudes extrêmes supérieures à

13 123,36 ft (4 000 m) au-dessus du niveau de la mer, le système d'entraînement risque d'être endommagé.

Il se peut alors que vous ne puissiez pas poursuivre votre route.

► Évitez les processus de charge à des altitudes extrêmes.

Recommandations relatives à la manipulation de la batterie haute tension:

- Procédez à la charge rapide de la batterie haute tension avec du courant continu (mode 4) uniquement en cas de besoin.
- En cas d'immobilisation prolongée du véhicule, assurez-vous que l'état de charge de la batterie haute tension se situe entre 25 % et 30 %. Ne raccordez pas la batterie haute tension de manière permanente à un système d'alimentation électrique.
- En cas d'immobilisation prolongée, évitez, si possible, d'exposer le véhicule à une température extérieure élevée.

- Contrôlez l'état de charge de la batterie haute tension toutes les 6 semaines (→ page 241).
- Rechargez la batterie haute tension lorsque l'état de charge est inférieur à 15 %.
- Ne débranchez pas la batterie 12 V, même en cas d'immobilisation prolongée. Sinon, l'état de la batterie haute tension ne peut pas être surveillé par le véhicule.
- Si la batterie haute tension est utilisée exclusivement avec des états de charge faibles, chargez complètement la batterie haute tension tous les 6 mois.

Selon son équipement, votre véhicule est doté de l'une des prises du véhicule suivantes:

- Type 1 pour la charge avec du courant alternatif (mode 2/3)
- Type Combo 1 pour la charge avec du courant alternatif (mode 2/3) et du courant continu (mode 4)

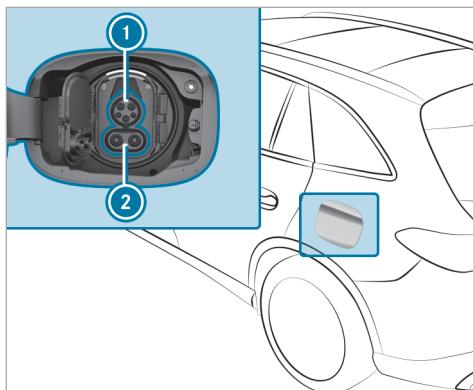

Prise du véhicule de type Combo 1 (exemple)

- ① Prise pour charge avec du courant alternatif
  - ② Extension pour prise pour charge avec du courant continu
- i** Lors de l'utilisation d'un câble de charge CCS (Combined Charging System) pour la charge avec du courant continu, les 2 zones de la

prise du véhicule sont couvertes par la fiche de câble de charge.

Possibilités de charge de la batterie haute tension (mode 2, 3 ou 4):

- Charge pendant la marche par récupération
- Charge avec du courant alternatif par branchement stationnaire:
  - sur une prise secteur (mode 2)
  - sur un boîtier mural ou une borne de recharge (mode 3)
- Charge avec du courant continu par branchement stationnaire:
  - sur une borne de recharge rapide (mode 4)

En fonction de l'équipement spécifique au pays et du câble de charge de votre véhicule, la charge avec du courant alternatif monophasé est également possible.

Lors de la charge, tenez toujours compte des différentes exigences du réseau du pays dans lequel vous vous trouvez. Utilisez uniquement des câbles de charge qui répondent à ces exigences de réseau. Pour toute question relative aux exigences

du réseau, veuillez contacter un professionnel de l'électricité ou l'exploitant local du réseau électrique.

En raison de la puissance de charge plus élevée et du meilleur rendement de charge, rechargez la batterie haute tension de préférence sur une boîte murale ou une borne de recharge.

#### Limites système

La puissance de la batterie haute tension peut être compromise par

- la baisse ou l'élévation de la température extérieure
- la mise en marche des consommateurs d'électricité auxiliaires dans le véhicule (utilisation du système de climatisation, par exemple)
- l'immobilisation du véhicule pendant une période prolongée sans charge

Le temps de charge ou la puissance de charge de la batterie haute tension peut augmenter en raison

- de la baisse ou de l'élévation de la température extérieure

- d'un état de charge faible ou élevé de la batterie haute tension
- du courant de charge maximal disponible du dispositif de recharge

### Rangement du câble de charge

Rangez toujours le câble de charge du véhicule dans le sac pour câble de charge fourni et attachez le sac pour câble de charge dans le coffre ou le compartiment de chargement à l'aide de la sangle de maintien correspondante. Sinon, le sac pour câble de charge contenant le câble de charge n'est pas suffisamment sécurisé.



Sac pour câble de charge dans le coffre/compartiment de chargement (exemple)

À la livraison, le sac pour câble de charge (1) se trouve avec la sangle de maintien (2) dans le coffre ou le compartiment de chargement. Pour sécuriser le sac pour câble de charge, la sangle de maintien doit être fixée à un anneau d'arrimage (3). N'utilisez pas de crochet pour sac pour fixer la sangle de maintien.

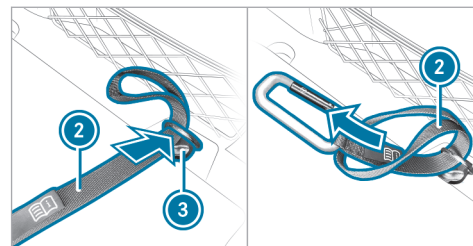

- ▶ Passez l'extrémité de la boucle de la sangle de maintien (2) à travers l'anneau d'arrimage (3) dans le coffre ou le compartiment de chargement.
- ▶ Passez l'extrémité avec le mousqueton dans la boucle de la sangle de maintien (2).



- ▶ Serrez la sangle de maintien ② de manière à ce que le nœud qui entoure l'anneau d'arrimage ③ soit ferme et bien en place.
- ▶ Accrochez le mousqueton de la sangle de maintien ② à l'un des œillets de maintien du sac pour câble de charge ①.

### Remarques sur la recharge de la batterie haute tension sur une prise secteur (mode 2)

**⚠ DANGER** Danger de mort en cas de montage incorrect de composants

Si vous utilisez des composants posés de manière incorrecte pour brancher le câble de charge sur une prise secteur, vous risquez de provoquer un incendie ou de recevoir une décharge électrique.

- ▶ Branchez uniquement le câble de charge sur une prise secteur qui
  - a été posée correctement et
  - a été homologuée par un professionnel de l'électricité
- ▶ Pour des raisons de sécurité, utilisez uniquement les câbles de charge fournis avec le véhicule à la livraison ou un câble de charge d'origine Mercedes-Benz.
- ▶ Achetez ces pièces dans un point de service Mercedes-Benz et faites-vous conseiller.

Mercedes-Benz teste minutieusement ces câbles de charge d'origine pour déterminer s'ils conviennent à la charge haute tension de votre véhicule.

- ▶ N'utilisez pas de câbles de charge endommagés.
- ▶ N'utilisez pas de
  - rallonges de câble
  - tambours de câble
  - multiprises
- ▶ N'utilisez pas d'adaptateur de prise pour brancher le câble de charge sur la prise secteur. Seule exception: l'adaptateur a été testé et homologué par le fabricant pour la charge de la batterie haute tension d'un véhicule électrique.
- ▶ Tenez impérativement compte des consignes de sécurité qui figurent dans la notice d'utilisation de l'adaptateur de prise.

Seuls les câbles de charge suivants peuvent être utilisés:

- le câble de charge fourni avec le véhicule
- un câble de charge agréé pour le véhicule

Le processus de charge peut varier en fonction du système d'alimentation électrique. Les temps de charge lors de charge de la batterie haute tension sur une prise secteur sont nettement plus longs que lors de la charge sur une boîte murale ou une borne de recharge.

Tenez compte des indications données sur place.

Ne laissez pas l'élément de commande du câble de charge pendre librement à une prise secteur.

L'élément de commande ne doit pas être soulevé par les composants suivants:

- par la fiche de câble de charge
- par la prise secteur

Lors de la charge, protégez l'élément de commande du câble de charge contre un échauffement excessif, par exemple en cas d'exposition directe au soleil. Le processus de charge risque sinon d'être interrompu.

### Remarques sur la recharge de la batterie haute tension sur une boîte murale ou sur une borne de recharge (mode 3)

**⚠ DANGER** Danger de mort en cas de montage incorrect de composants

Si vous utilisez des composants posés de manière incorrecte pour brancher le câble de charge au véhicule, vous risquez de provoquer un incendie ou de recevoir une décharge électrique.

- ▶ Ne branchez le câble de charge d'une boîte murale que si
  - la boîte murale a été posée correctement
  - la boîte murale a été homologuée par un professionnel de l'électricité et
  - le câble de charge n'est pas endommagé
- ▶ N'utilisez pas de rallonges de câble.
- ▶ N'utilisez pas d'adaptateurs.
- ▶ Suivez impérativement les consignes de sécurité figurant dans la notice d'utilisation de la boîte murale.

**⚠ DANGER** Danger de mort en cas de composants endommagés

Si vous utilisez un composant endommagé pour brancher le véhicule à la borne de recharge, vous risquez de provoquer un incendie ou de recevoir une décharge électrique.

- ▶ Effectuez un contrôle visuel de l'état de la borne de recharge (dommages importants au niveau du boîtier ou du raccord du câble de charge, par exemple).
- ▶ N'utilisez pas de câbles de charge endommagés.
- ▶ N'utilisez pas de rallonges de câble.
- ▶ N'utilisez pas d'adaptateurs. Il n'y a d'exception que si l'adaptateur est testé par Mercedes-Benz et homologué pour votre véhicule.
- ▶ Tenez impérativement compte des consignes de sécurité qui figurent sur la borne de recharge.

La plupart des bornes de recharge doivent être activées avant le processus de charge, par le biais

d'une carte RFID ou via la fonction Plug-and-Charge, par exemple. Suivez pour cela les instructions de l'exploitant de la borne de recharge sur place et tenez compte des remarques relatives à Mercedes me Charge (voir la notice d'utilisation numérique du véhicule).

La quantité d'énergie fournie pour le processus de charge affichée au niveau de la borne de recharge peut être plus élevée que la quantité d'énergie réellement absorbée par la batterie haute tension. Cet effet est dû à des pertes de charge variables et il est connu sous le nom de rendement de charge. Des pertes de charge surviennent en raison du développement de chaleur lors de la charge ou des consommateurs auxiliaires activés, par exemple. Pour de plus amples informations sur le rendement de charge, adressez-vous à un atelier qualifié.

### Remarques sur la recharge de la batterie haute tension sur une borne de recharge rapide (mode 4)

**⚠ DANGER** Danger de mort en cas de composants endommagés

Si vous utilisez un composant endommagé pour brancher le véhicule à la borne de recharge, vous risquez de provoquer un incendie ou de recevoir une décharge électrique.

- ▶ Effectuez un contrôle visuel de l'état de la borne de recharge (dommages importants au niveau du boîtier ou du raccord du câble de charge, par exemple).
- ▶ N'utilisez pas de câbles de charge endommagés.
- ▶ N'utilisez pas de rallonges de câble.
- ▶ N'utilisez pas d'adaptateurs. Il n'y a d'exception que si l'adaptateur est testé par Mercedes-Benz et homologué pour votre véhicule.

▶ Tenez impérativement compte des consignes de sécurité qui figurent sur la borne de recharge.

**⚠ DANGER** Danger de mort si des travaux de maintenance sont effectués pendant le processus de charge

Pendant le processus de charge, le réseau de bord haute tension est sous haute tension électrique.

- ▶ N'effectuez pas de travaux de maintenance pendant le processus de charge.

La plupart des bornes de recharge doivent être activées avant le processus de charge, par le biais d'une carte RFID ou via la fonction Plug-and-Charge, par exemple. Suivez pour cela les instructions de l'exploitant de la borne de recharge sur place et tenez compte des remarques relatives à Mercedes me Charge (voir la notice d'utilisation numérique du véhicule).

La quantité d'énergie fournie pour le processus de charge affichée au niveau de la borne de recharge peut être plus élevée que la quantité d'énergie

réellement absorbée par la batterie haute tension. Cet effet est dû à des pertes de charge variables et il est connu sous le nom de rendement de charge. Des pertes de charge surviennent en raison du développement de chaleur lors de la charge ou des consommateurs auxiliaires activés, par exemple. Pour de plus amples informations sur le rendement de charge, adressez-vous à un atelier qualifié.

### Courant de charge maximal autorisé pour la recharge sur une prise secteur

La valeur maximale réglée pour le courant de charge du câble de charge varie selon les pays. Lorsque vous êtes à l'étranger, la valeur maximale peut dépasser les valeurs autorisées du pays où vous vous trouvez.

▶ Avant de démarrer le processus de charge sur une prise secteur, faites contrôler quel est le courant de charge maximal autorisé pour la prise secteur correspondante ou pour les installations du bâtiment par un professionnel de l'électricité.

▶ Tenez compte des dispositions légales et réglementaires spécifiques au pays lorsque vous chargez votre véhicule à l'étranger.

En cas de questions relatives au courant de charge ou à un dysfonctionnement, adressez-vous à un atelier qualifié.

### Vue d'ensemble de l'unité de commande du câble de charge

Votre véhicule peut être équipé de l'un des 2 câbles de charge mode 2 décrits ci-dessous. L'unité de commande respective du câble de charge mode 2 indique l'état actuel du processus de charge.

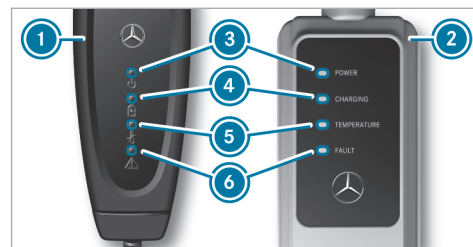

- ① Câble de charge Gen5
- ② Câble de charge Gen4
- ③ Affichage de la tension du secteur
- ④ Affichage du processus de charge
- ⑤ Affichage de la surveillance de la température
- ⑥ Affichage du dispositif de sécurité

### Affichage de la tension du secteur ③ POWER

Affichage	Signification
allumé en blanc	Tension du secteur appliquée



## Affichage du processus de charge ④ CHARGING

Affichage	Signification
clignote en vert	Batterie haute tension en cours de charge

Affichage de la surveillance de la température ⑤  
TEMPERATURE

Affichage	Signification
allumé en rouge	La LED verte clignote en même temps: température trop élevée - la puissance de charge est réduite  La LED verte ne clignote pas: température trop élevée - le processus de charge a été arrêté
clignote en rouge	Température trop élevée au niveau de la prise secteur - le processus de charge a été arrêté

## Affichage du dispositif de sécurité ⑥ FAULT

Affichage	Signification
clignote en rouge	Défaut du câble de charge ou défaut interne - processus de charge impossible  Réinitialiser l'unité de commande du câble de charge (câble de charge Gen5 ①)

Affichage	Signification
allumé en rouge (câble de charge Gen5 ①)	La LED blanche est éteinte: défaut dans le raccordement au secteur – processus de charge impossible, changer de prise secteur  La LED blanche est allumée: défaut côté véhicule – processus de charge impossible, réinitialiser l'unité de commande du câble de charge
allumé en rouge (câble de charge Gen4 ②)	Défaut de l'infrastructure – processus de charge impossible, changer de prise secteur

Lorsque la surveillance de la température ⑤ indique un défaut, cela peut aider de protéger le câble de charge d'un ensoleillement direct.

#### Câble de charge Gen4 ②

Lorsque l'unité de commande du câble de charge détecte un courant de défaut ou un dysfonctionnement, le processus de charge s'interrompt. Le processus de charge reprend automatiquement lorsque le dysfonctionnement est éliminé.

#### Câble de charge Gen5 ①

Lorsque les 4 affichages sont allumés, l'unité de commande du câble de charge effectue un auto-diagnostic.

#### Réinitialisation de l'unité de commande du câble de charge Gen5:

lorsque le dispositif de sécurité ④ indique un défaut du câble de charge ou un défaut côté véhicule, réinitialisez d'abord l'unité de commande du câble de charge. Pour ce faire, débranchez le câble de charge du véhicule et de la prise secteur et attendez 5 secondes environ. Si le défaut persiste après le rebranchement du câble de charge, un processus de charge sur la prise secteur n'est pas possible. Selon l'affichage, le câble de charge doit être remplacé ou la fiche du véhicule doit être contrôlée par un atelier qualifié.

#### Fonctions des voyants intégrés à la prise du véhicule

Le volet de prise se verrouille et se déverrouille de manière centralisée en même temps que le véhicule.

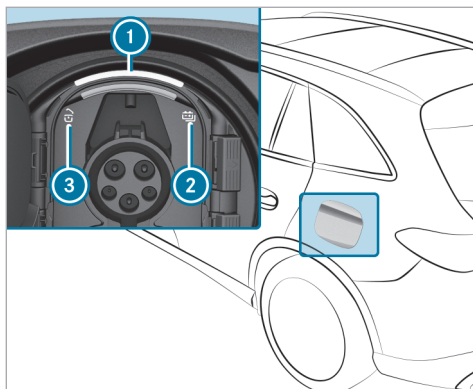

Prise du véhicule de type Combo 1 (exemple)

- ① Voyant de la prise
- ② Voyant indiquant le processus de charge
- ③ Voyant indiquant l'état de verrouillage

L'arc supérieur du voyant de la prise ① sert d'éclairage et clignote ou s'allume de manière analogue au voyant ③. L'arc inférieur sert d'affi-

chage d'état et clignote ou s'allume de manière analogue au voyant ②.

La couleur et la signalisation des voyants ② et ③ ont la signification suivante.

Etat de verrouillage  ③

- Allumé en blanc: prise du véhicule déverrouillée; brancher ou débrancher le câble de charge
- Clignote en blanc: défaut lors du verrouillage ou du déverrouillage

Etat du processus de charge  ②

- Allumé en vert (pendant 60 s env.): processus de charge terminé
- Clignote en vert: processus de charge; flux d'énergie actif
- Allumé en orange (pendant 60 s env.): pause durant la charge
- Clignote en orange: établissement de la connexion
- Clignote en rouge (pendant 90 s env.): défaut côté véhicule; processus de charge impossible

### Démarrage du processus de charge avec du courant alternatif (mode 2/3)

**⚠ DANGER** Danger de mort lors du processus de charge en cas de prise endommagée

Le processus de charge s'effectue sous haute tension.

Si le câble de charge, la prise du véhicule ou la prise secteur est endommagé, vous pouvez recevoir une décharge électrique.

- ▶ Utilisez uniquement un câble de charge non endommagé.
- ▶ Evitez tout endommagement mécanique (par coincement, cisaillement ou écrasement, par exemple).
- ▶ Faites remplacer immédiatement une prise du véhicule endommagée par un atelier qualifié.
- ▶ Ne branchez jamais le câble de charge dans une prise du véhicule endommagée.

**!** **REMARQUE** Dommages dus à la surchauffe du câble de charge et du port de charge

Le câble de charge et le port de charge peuvent s'échauffer dans les limites autorisées pendant le processus de charge.

L'échauffement du câble de charge et du port de charge est influencé par les facteurs suivants:

- Le système d'alimentation électrique du réseau électrique et le câble de charge sont en bon état.
- Les remarques relatives au maniement du câble de charge et de l'élément de commande du câble de charge ont été respectées.

▶ Si le câble de charge ou le port de charge s'échauffent trop fortement, faites contrôler le système d'alimentation électrique du réseau électrique.

**!** **REMARQUE** Endommagement ou encrassement de la prise du véhicule lorsque le volet de prise est ouvert

▶ Veillez à ce que le couvercle de prise et le volet de prise soient toujours fermés lorsqu'aucun câble de charge n'est branché. Ils protègent la prise du véhicule contre les salissures et les dommages.

▶ Assurez-vous que le couvercle de prise est correctement fermé avant de fermer le volet de prise. Sinon, cela risque d'entraîner des dommages et le volet de prise risque de ne plus se laisser ouvrir.

**!** **REMARQUE** Endommagement de la prise du véhicule ou de la fiche de câble de charge dû à une mauvaise manipulation

N'exercez pas de force excessive (maximum 67,4 lbf (300 N)) lorsque vous introduisez la fiche de câble de charge jusqu'en butée dans la prise du véhicule. Sinon, vous risquez d'endommager la prise du véhicule, la fiche de câble de charge ou leurs contacts.

▶ En cas de résistance accrue, retirez la fiche de câble de charge de la prise et réintroduisez-la.

### Conditions requises

- La boîte de vitesses se trouve en position **P**.
- Le véhicule est déverrouillé ou le véhicule est verrouillé et la distance entre la clé et le véhicule n'est pas supérieure à 3 ft (1 m).
- Le câble de charge n'est pas tendu.

Selon son équipement, votre véhicule est doté de l'une des prises du véhicule suivantes:

- Type 1 pour la charge avec du courant alternatif (mode 2/3)
- Type Combo 1 pour la charge avec du courant alternatif (mode 2/3) et du courant continu (mode 4)

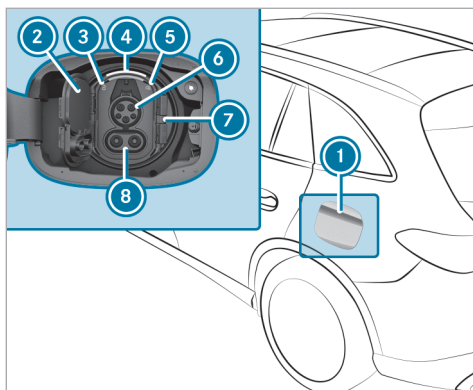

Prise du véhicule de type Combo 1 (exemple)

- ▶ Appuyez au centre de la partie arrière du volet de prise ① et faites pivoter le volet de prise vers l'avant.  
Le voyant ③  et l'affichage d'état supérieur ④ sont allumés en blanc.

- ① Le volet de prise ① peut également être ouvert par l'intermédiaire du système multimédia (→ page 378).  
Si vous ne pouvez pas ouvrir le volet de prise ① bien que le véhicule soit déverrouillé, le volet de prise peut être déverrouillé à l'aide du déverrouillage de secours (→ page 240).

- ▶ Poussez le verrou ⑦ vers la droite et ouvrez le couvercle de prise ②.
- ① Sur les véhicules équipés d'une prise du véhicule Combo, seul le connecteur ⑥ est nécessaire pour la fiche de câble de charge. Ouvrez uniquement la partie supérieure du couvercle de prise ②.
- ▶ Pour la charge sur une prise secteur, introduisez la fiche secteur jusqu'en butée dans la prise secteur de la source de courant externe.
- ▶ Introduisez la fiche de câble de charge jusqu'en butée dans le connecteur ⑥ de la prise du véhicule. Si la boîte murale/borne de recharge n'est pas équipée d'un câble de raccordement, introduisez la fiche du câble de

charge du véhicule jusqu'en butée dans la prise de la boîte murale/borne de recharge. Veillez à ce que le câble de charge ne soit pas trop tendu lorsqu'il est branché.

Le voyant ⑤  et l'affichage d'état inférieur ④ clignotent en orange, puis en vert dès que la batterie haute tension se recharge.

Lorsque le câble de charge est raccordé au véhicule, vous ne pouvez pas démarrer ou déplacer le véhicule.

Au début du processus de charge, l'affichage de l'état de charge apparaît sur l'écran conducteur avec la prévision de charge. La prévision de charge correspond au moment où la batterie haute tension sera complètement chargée.

- ① En fonction de la température, le ventilateur et le système de refroidissement de la batterie peuvent se mettre en marche de manière audible pendant le processus de charge.

- ❶ Si le véhicule est branché sur le réseau électrique pendant une durée d'immobilisation prolongée, la batterie haute tension se recharge automatiquement en cas de besoin ou lors de l'activation de consommateurs d'électricité (la préclimatisation, par exemple).
- ❷ Le véhicule est équipé d'un fusible électrique contre les surtensions dans le réseau électrique. Ce fusible électrique peut, par exemple, intervenir lors d'orages violents et faire sauter le disjoncteur du bâtiment et ainsi interrompre la charge. Ces fonctions servent à protéger le véhicule.  
Après le réenclenchement du disjoncteur du bâtiment, le processus de charge se poursuit automatiquement. En cas d'interruption de la charge sans déclenchement du disjoncteur du bâtiment, il peut s'écouler jusqu'à 10 minutes avant que le processus de charge se poursuive automatiquement.



### Fin du processus de charge avec du courant alternatif (mode 2/3)

#### Conditions requises

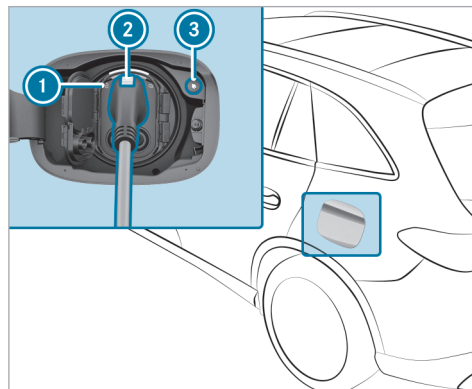
- Le véhicule est déverrouillé ou le véhicule est verrouillé et la distance entre la clé et le véhicule n'est pas supérieure à 3 ft (1 m).



Prise du véhicule de type Combo 1 (exemple)

- ❶ Les véhicules équipés d'une prise du véhicule de type 1 pour la charge avec du courant alternatif n'ont pas de touche d'annulation de la charge ❸.
- ▶ **Prise du véhicule de type Combo 1 :** appuyez sur la touche d'annulation de la charge ❸. Le processus de charge est arrêté. Le voyant  ❶ s'allume en blanc. La prise du véhicule est déverrouillée.
- ❷ Ce n'est que si la touche d'annulation de la charge ❸ n'a aucune fonction que vous pouvez également déverrouiller le véhicule avec la clé du véhicule ou de manière centralisée depuis l'intérieur pour arrêter le processus de charge. Si le voyant  ❶ s'allume ensuite en blanc, la prise du véhicule est déverrouillée pendant environ 30 secondes.
- ❸ Le processus de charge peut également être arrêté par l'intermédiaire du système multimédia (→ page 378).

▶ **Prise du véhicule de type 1** : déverrouillez le véhicule avec la clé du véhicule ou de manière centralisée depuis l'intérieur.

Le processus de charge est arrêté. Le voyant  ❶ s'allume en blanc. La prise du véhicule est déverrouillée.

▶ Maintenez la touche ❷ qui se trouve sur la fiche de câble de charge appuyée et retirez la fiche de câble de charge de la prise du véhicule.

❶ Si vous ne pouvez pas retirer la fiche de câble de charge, répétez l'opération de déverrouillage. Si la fiche de câble de charge reste bloquée, prenez contact avec un atelier qualifié.

▶ Fermez le couvercle de prise et le volet de prise.

❶ Le voyant  ❶ intégré à la prise du véhicule reste allumé un certain temps après le retrait de la fiche de câble de charge, puis s'éteint.

### Démarrage du processus de charge avec du courant continu (mode 4)

**⚠ DANGER** Danger de mort lors du processus de charge en cas de prise endommagée

Le processus de charge s'effectue sous haute tension.

Si le câble de charge, la prise du véhicule ou la prise secteur est endommagé, vous pouvez recevoir une décharge électrique.

- ▶ Utilisez uniquement un câble de charge non endommagé.
- ▶ Évitez tout endommagement mécanique (par coincement, cisaillement ou écrasement, par exemple).
- ▶ Faites remplacer immédiatement une prise du véhicule endommagée par un atelier qualifié.
- ▶ Ne branchez jamais le câble de charge dans une prise du véhicule endommagée.

**! REMARQUE** Dommages dus à la surchauffe du câble de charge et du port de charge

Le câble de charge et le port de charge peuvent s'échauffer dans les limites autorisées pendant le processus de charge.

L'échauffement du câble de charge et du port de charge est influencé par les facteurs suivants:

- Le système d'alimentation électrique du réseau électrique et le câble de charge sont en bon état.
- Les remarques relatives au maniement du câble de charge et de l'élément de commande du câble de charge ont été respectées.
- ▶ Si le câble de charge ou le port de charge s'échauffent trop fortement, faites contrôler le système d'alimentation électrique du réseau électrique.

**REMARQUE** Endommagement ou encrassement de la prise du véhicule lorsque le volet de prise est ouvert

- ▶ Veillez à ce que le couvercle de prise et le volet de prise soient toujours fermés lorsqu'aucun câble de charge n'est branché. Ils protègent la prise du véhicule contre les salissures et les dommages.
- ▶ Assurez-vous que le couvercle de prise est correctement fermé avant de fermer le volet de prise. Sinon, cela risque d'entraîner des dommages et le volet de prise risque de ne plus se laisser ouvrir.

**REMARQUE** Endommagement de la prise du véhicule ou de la fiche de câble de charge dû à une mauvaise manipulation

N'exercez pas de force excessive (maximum 67,4 lbf (300 N)) lorsque vous introduisez la fiche de câble de charge jusqu'en butée dans la prise du véhicule. Sinon, vous risquez d'endommager la prise du véhicule, la fiche de câble de charge ou leurs contacts.

▶ En cas de résistance accrue, retirez la fiche de câble de charge de la prise et réintroduisez-la.

#### Conditions requises

- La boîte de vitesses se trouve en position **P**.
- Le véhicule est déverrouillé ou le véhicule est verrouillé et la distance entre la clé et le véhicule n'est pas supérieure à 3 ft (1 m).
- Le câble de charge n'est pas tendu.

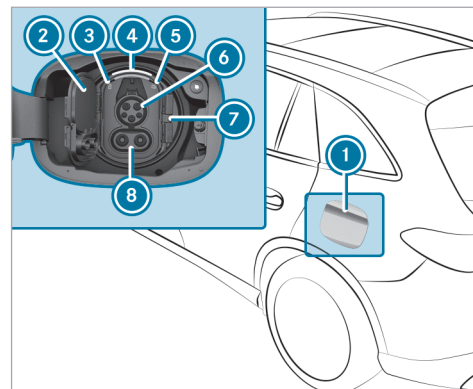

▶ Appuyez au centre de la partie arrière du volet de prise **1** et faites pivoter le volet de prise vers l'avant.

Le voyant **3**  et l'affichage d'état supérieur **4** sont allumés en blanc.

**i** Le volet de prise **1** peut également être ouvert par l'intermédiaire du système multi-média (→ page 378).



Si vous ne pouvez pas ouvrir le volet de prise ① bien que le véhicule soit déverrouillé, le volet de prise peut être déverrouillé à l'aide du déverrouillage de secours (→ page 240).

▶ Poussez le verrou ⑦ vers la droite et ouvrez le couvercle de prise ②.

① Pour la fiche de câble de charge CCS, les connecteurs ④ et ⑧ sont nécessaires. Par conséquent, ouvrez les 2 parties du couvercle de prise ②.

▶ Introduisez la fiche de câble de charge CCS jusqu'en butée dans la prise du véhicule. Veillez à ce que le câble de charge ne soit pas trop tendu lorsqu'il est branché.

Le voyant ⑤  et l'affichage d'état inférieur ④ clignotent en orange, puis en vert dès que la batterie haute tension se recharge.

Lorsque le câble de charge est raccordé au véhicule, vous ne pouvez pas démarrer ou déplacer le véhicule.

Au début du processus de charge, l'affichage de l'état de charge apparaît sur l'écran conducteur avec la prévision de charge. La prévision de

charge correspond soit à l'état de charge prévu à l'heure de départ réglée, soit au moment où la batterie haute tension sera complètement chargée.

① En fonction de la température, le ventilateur et le système de refroidissement de la batterie peuvent se mettre en marche de manière audible pendant le processus de charge.

① Si le véhicule est branché sur le réseau électrique pendant une durée d'immobilisation prolongée, la batterie haute tension se recharge automatiquement en cas de besoin ou lors de l'activation de consommateurs d'électricité (la préclimatisation, par exemple).

#### Fin du processus de charge avec du courant continu (mode 4)

##### Conditions requises

- Le véhicule est déverrouillé ou le véhicule est verrouillé et la distance entre la clé et le véhicule n'est pas supérieure à 3 ft (1 m).

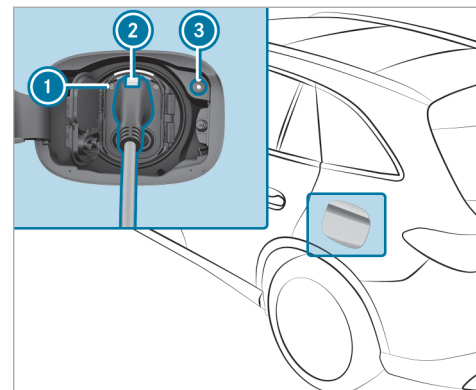

▶ Appuyez sur la touche d'annulation de la charge ③.

Le processus de charge est arrêté. Le voyant  ① s'allume en blanc. La prise du véhicule est déverrouillée.

- i** Ce n'est que si la touche d'annulation de la charge **3** n'a aucune fonction que vous pouvez également déverrouiller le véhicule avec la clé du véhicule ou de manière centralisée depuis l'intérieur pour arrêter le processus de charge. Si le voyant  **1** s'allume ensuite en blanc, la prise du véhicule est déverrouillée pendant environ 30 secondes.
- i** Le processus de charge peut également être arrêté par l'intermédiaire du système multimédia (→ page 378).
- ▶ Maintenez la touche **2** qui se trouve sur la fiche de câble de charge appuyée et retirez la fiche de câble de charge de la prise du véhicule.
- i** Si vous ne pouvez pas retirer la fiche de câble de charge, déverrouillez le véhicule et répétez l'opération de déverrouillage. Si la fiche de câble de charge reste bloquée, prenez contact avec un atelier qualifié.
- ▶ Fermez le couvercle de prise et le volet de prise.

- i** Le voyant gauche  **1** intégré à la prise du véhicule reste allumé un certain temps après le retrait de la fiche de câble de charge, puis s'éteint.

### Déverrouillage de secours du volet de prise

Si vous ne pouvez pas, en raison d'un défaut, ouvrir le volet de prise, vous pouvez déverrouiller le volet de prise pour le processus de charge à l'aide du déverrouillage de secours.

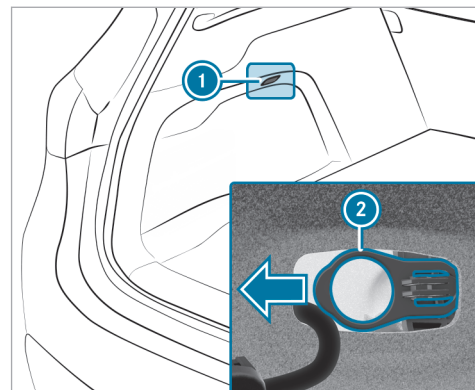

- ▶ Enfoncez le ressort d'arrêt de la lampe d'éclairage intérieur **1** avec un objet approprié, par exemple un tournevis, et faites levier avec précaution pour retirer la lampe d'éclairage intérieur de l'habillage de compartiment de chargement.
- ▶ Tirez le déverrouillage de secours **2** dans le sens de la flèche.  
Le volet de la prise du véhicule s'ouvre.

▶ Remettez les câbles de raccordement de la lampe d'éclairage intérieur ❶ derrière l'habillage de compartiment de chargement, placez la lampe d'éclairage intérieur ❶ sur le côté et emboîtez-la dans l'habillage de compartiment de chargement.

▶ Démarrez le processus de charge avec du courant alternatif (→ page 233).

Ou

▶ Démarrez le processus de charge avec du courant continu (→ page 237).

### Fonction d'affichage de l'état de charge sur l'écran conducteur

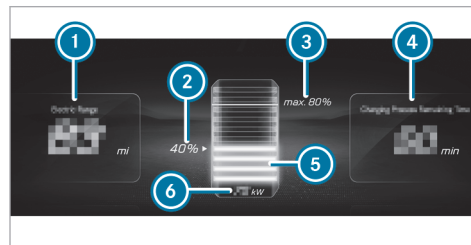

- ❶ Autonomie restante avec l'état de charge actuel
- ❷ Etat de charge actuel de la batterie haute tension
- ❸ Etat de charge maximal (en fonction du réglage)
- ❹ Durée restante jusqu'à la charge complète (jusqu'à l'état de charge maximal sélectionné)
- ❺ Affichage dynamique de l'état de charge
- ❻ Puissance de charge actuelle

❶ L'autonomie restante indiquée ❶ peut varier en fonction de divers facteurs, par exemple le style de conduite ou la topographie.

Lorsque le véhicule est branché au réseau électrique et qu'il est arrêté, l'affichage de l'état de charge apparaît sur l'écran conducteur pendant 2 minutes environ.

❶ La valeur de la puissance de charge actuelle ❻ peut être différente de celle affichée sur la borne de recharge.

**Véhicules Mercedes-AMG:** la prévision de l'autonomie restante ❶ et l'indication de l'état de charge maximal ❸ ne sont pas affichées.

## Stationnement

### Immobilisation du véhicule

**⚠ ATTENTION** Risque d'accident et de blessure si un véhicule qui n'est pas immobilisé correctement se met à rouler

Si le véhicule n'est pas suffisamment sécurisé lors de son immobilisation, il peut se mettre à

rouler de manière incontrôlée même sur une route à légère déclivité.

- ▶ Dans les montées ou les descentes, braquez les roues avant du véhicule de façon à ce qu'il roule en direction du trottoir dans le cas où il se mettrait en mouvement.
- ▶ Serrez le frein de stationnement.
- ▶ Mettez la boîte de vitesses sur **P**.

**⚠ ATTENTION** Risque d'incendie en cas de contact avec des pièces brûlantes du système d'échappement

Des matières inflammables, telles que des feuilles, de l'herbe ou des branches, peuvent s'enflammer.

- ▶ Garez le véhicule de manière à ce qu'aucune matière inflammable n'entre en contact avec des pièces brûlantes du véhicule.
- ▶ Ne stationnez pas le véhicule sur de l'herbe sèche ou dans un champ de blé moissonné.

**⚠ ATTENTION** Risque d'accident et de blessure si des enfants sont laissés sans surveillance à l'intérieur du véhicule

Si vous laissez des enfants sans surveillance à l'intérieur du véhicule, ils peuvent notamment

- ouvrir les portes et mettre en danger d'autres personnes ou usagers
- descendre du véhicule et se faire renverser
- utiliser les équipements du véhicule avec lesquels ils pourraient, par exemple, se coincer

En outre, les enfants peuvent mettre le véhicule en mouvement, par exemple en

- desserrant le frein de stationnement
  - modifiant la position de la boîte de vitesses
  - démarrant le véhicule
- ▶ Ne laissez jamais des enfants sans surveillance à l'intérieur du véhicule.

- ▶ Lorsque vous quittez le véhicule, prenez toujours la clé avec vous et verrouillez le véhicule.
- ▶ Conservez la clé hors de portée des enfants.

Cela vaut également pour la clé de véhicule digitale.

**! REMARQUE** Endommagement du véhicule si celui-ci se met à rouler

- ▶ Immobilisez toujours le véhicule pour qu'il ne puisse pas se mettre à rouler.

**! REMARQUE** Endommagement suite à l'abaissement du véhicule

**Véhicules équipés d'un correcteur de niveau sur l'essieu arrière :** le véhicule peut s'abaisser en cas de différences de température ou d'immobilisation prolongée. Cela risque d'endommager les pièces de carrosserie.

- ▶ Lorsque vous arrêtez ou démarrez le véhicule, assurez-vous qu'aucun obsta-

cle (bordures de trottoirs, par exemple) ne se trouve sous ou à proximité immédiate de la carrosserie.

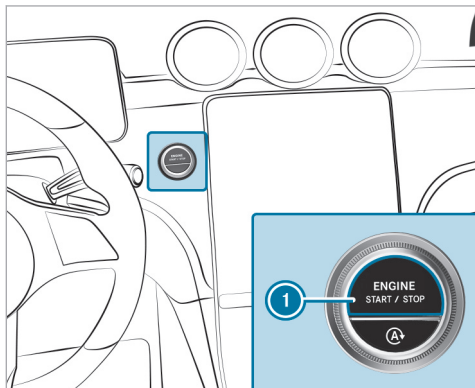

- ▶ Immobilisez le véhicule en actionnant la pédale de frein.
- ▶ Dans les montées ou les descentes, braquez les roues avant du véhicule de façon à ce qu'il

roule en direction du trottoir dans le cas où il se mettrait en mouvement.

- ▶ Serrez le frein de stationnement électrique.
  - ▶ Lorsque le véhicule est à l'arrêt, appuyez sur la pédale de frein, maintenez-la enfoncée et mettez la boîte de vitesses en position **P** (→ page 216).
  - ▶ Appuyez sur la touche **1** pour arrêter le moteur du véhicule.
  - ▶ Desserrez lentement le frein de service.
  - ▶ Descendez du véhicule et verrouillez-le.
- i** Si la porte conducteur est fermée, vous pouvez commander les vitres latérales et le toit ouvrant panoramique pendant encore 4 minutes après avoir arrêté le véhicule.

#### Arrêt automatique du moteur du véhicule lors du verrouillage des portes

Votre véhicule est équipé d'une fonction d'arrêt automatique du moteur.

Si vous quittez le véhicule alors que celui-ci est opérationnel, le contact se coupe lorsque vous verrouillez le véhicule dans les conditions suivantes:

- Le contact est mis ou le moteur tourne.
  - La boîte de vitesses se trouve sur **P**.
  - La porte conducteur est fermée.
  - **Une des conditions suivantes doit par ailleurs être remplie :**
    - Le véhicule est verrouillé avec la clé.
    - **Véhicules équipés de la fonction KEYLESS-GO :** le véhicule est verrouillé avec la fonction KEYLESS-GO appliquée au niveau de la poignée d'une porte fermée.
    - **Véhicules équipés de la fonction KEYLESS-GO :** le véhicule est verrouillé par l'intermédiaire de la touche de verrouillage qui se trouve dans le hayon.
- i** Le moteur continue de tourner si le véhicule n'est pas verrouillé comme décrit après que vous l'avez quitté. Dans ce cas, arrêtez le moteur du véhicule manuellement.

### Arrêt automatique du moteur du véhicule après un délai (en fonction de l'équipement)

Lorsque le moteur tourne et que vous quittez le véhicule ou que celui-ci reste immobilisé un certain temps alors que la boîte de vitesses se trouve sur **P**, le message suivant apparaît sur l'écran conducteur: **Véhicule opérationnel L'arrêt a lieu lors du verrouillage ou automat. dans XX min.**

Le moteur du véhicule s'arrête alors automatiquement au bout de 20 minutes d'immobilisation.

**i** Pour éviter l'arrêt automatique à la fin de ce délai, confirmez le message correspondant affiché sur l'écran central du système multimédia.

Le moteur continue de tourner si

- vous ne verrouillez pas le véhicule comme décrit lorsque vous quittez le véhicule
- l'arrêt automatique n'est pas indiqué par un message d'écran
- vous avez désactivé l'arrêt automatique à la fin du délai en confirmant le message correspondant sur l'écran central

Dans ce cas, arrêtez le moteur du véhicule manuellement.

### Commande d'ouverture de porte de garage

#### ■ Programmation des touches de la commande d'ouverture de porte de garage

**⚠ DANGER** Danger de mort dû aux gaz d'échappement

Les moteurs thermiques dégagent des gaz d'échappement toxiques, tels que du monoxyde de carbone. L'inhalation de ces gaz d'échappement est nocive et entraîne une intoxication.

▶ Ne laissez jamais tourner le moteur et ne laissez jamais le chauffage autonome (si disponible) en marche dans un local fermé ne disposant pas d'une ventilation suffisante.

**⚠ ATTENTION** Risque de blessure par coincement lors de l'ouverture et de la fermeture d'une porte

Lors de l'utilisation ou de la programmation de la commande d'ouverture de porte de garage intégrée, les personnes qui se trouvent dans la zone de déplacement de la porte risquent d'être coincées ou heurtées.

▶ Assurez-vous toujours que personne ne se trouve dans la zone de déplacement de la porte.

N'utilisez la commande d'ouverture de porte de garage que pour commander les portes suivantes:

- Portes avec fonction d'arrêt d'urgence et d'inversion du mouvement
- Portes conformes aux normes de sécurité américaines actuellement en vigueur

Avant de programmer la commande d'ouverture de porte de garage, gardez le véhicule à l'extérieur du garage. Assurez-vous que le véhicule est en marche, mais pas démarré.

**Conditions requises**

- Le véhicule est garé hors du garage ou en dehors de la zone de pivotement de la porte.
  - Le véhicule est en marche.
  - Le véhicule n'a pas démarré.
- i** La fonction de commande d'ouverture de porte de garage est toujours disponible lorsque le véhicule est en marche.

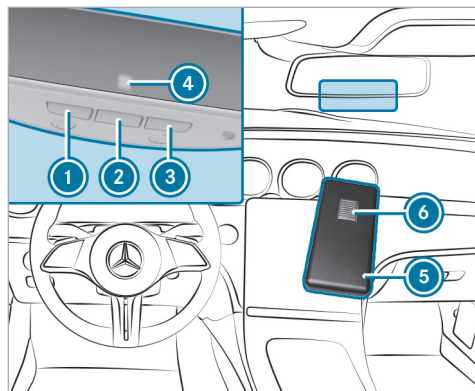

► Vérifiez que la fréquence d'émission de la télécommande se trouve dans la plage de fréquences comprise entre 280 et 868 MHz.

Numéro d'homologation radio:

- NZLMUAHL5 (Etats-Unis)
- 4112A-MUAHL5 (Canada)

► Appuyez sur la touche à initialiser **1**, **2** ou **3** et maintenez-la enfoncée. Le voyant **4** clignote en orange.

**i** Jusqu'à 20 secondes peuvent s'écouler jusqu'à ce que le voyant clignote en orange.

► Relâchez la touche sur laquelle vous venez d'appuyer. Le voyant **4** continue à clignoter en orange.

► Dirigez la télécommande **6** sur la touche **1**, **2** ou **3** en maintenant une distance de 0,4 in (1 cm) à 3 in (8 cm).

► Appuyez sur la touche **6** de la télécommande **5** et maintenez-la enfoncée jusqu'à ce que l'un des signaux suivants apparaisse:

- Le voyant **4** reste allumé en vert en permanence. La programmation est terminée.

- Le voyant **4** clignote en vert. La programmation a réussi. Ensuite, il faut procéder à la synchronisation du code tournant avec le système de commande de porte.

► Si le voyant **4** n'est pas allumé en vert ou s'il ne clignote pas: répétez la procédure.

► Relâchez toutes les touches.

**i** La télécommande du système d'entraînement de la porte n'est pas fournie avec la commande d'ouverture de porte de garage.

### ■ Réalisation de la synchronisation du code tournant

**Conditions requises**

- Le système de commande de porte fonctionne avec un code tournant.
- Le véhicule se trouve à portée du système d'entraînement de la porte de garage ou du portail.
- Ni votre véhicule ni aucune personne ni aucun objet ne se trouve dans la zone de déplacement de la porte.

- ▶ Appuyez sur la touche de programmation de l'unité de commande du système d'entraînement de la porte. Vous avez 30 secondes environ pour lancer l'étape suivante.
- ▶ Appuyez plusieurs fois de suite sur la touche ①, ② ou ③ que vous venez de programmer jusqu'à ce que la porte se ferme. Lorsque la porte se ferme, la programmation est terminée.

**i** Lisez également la notice d'utilisation du système d'entraînement de porte.

### ■ Résolution de problèmes lors de la programmation de la télécommande

- ▶ Vérifiez que la fréquence d'émission de la télécommande ⑤ est supportée.
- ▶ Remplacez les piles de la télécommande ⑤.
- ▶ Maintenez la télécommande ⑤ devant le rétroviseur intérieur à une distance de 0,4 in (1 cm) à 3 in (8 cm) en modifiant l'angle. Ce faisant, gardez la même position pendant au moins 25 secondes.

- ▶ Maintenez la télécommande ⑤ devant le rétroviseur intérieur à différentes distances sans modifier l'angle. Ce faisant, gardez la même position pendant au moins 25 secondes.
- ▶ Dans le cas des télécommandes qui n'émettent que pendant une durée limitée, appuyez de nouveau sur la touche ⑥ de la télécommande ⑤ avant que le laps de temps réservé à l'émission ne soit écoulé.
- ▶ Dirigez le câble d'antenne de l'unité de commande d'ouverture de porte de garage sur la télécommande.

**i** Dans le cas des portes de garage plus anciennes, il est possible qu'elles ne puissent pas être commandées par l'intermédiaire de la télécommande intégrée au rétroviseur intérieur, malgré les résultats positifs des mesures décrites ci-dessus. Adressez-vous dans ce cas au service d'assistance HomeLink®.

- i** Assistance et informations supplémentaires sur la programmation:
  - Service d'assistance HomeLink® au 1-800-355-3515 (appel gratuit)

- <https://www.homelink.com/mercedes>

### ■ Ouverture et fermeture d'une porte de garage

#### Conditions requises

- La touche correspondante a été programmée pour commander la porte.
- ▶ Appuyez sur la touche ①, ② ou ③ et maintenez-la enfoncée jusqu'à ce que la porte s'ouvre ou se ferme.
- ▶ Lorsque le voyant ④ clignote en orange au bout de 20 secondes environ: appuyez de nouveau sur la touche sur laquelle vous venez d'appuyer et maintenez-la enfoncée jusqu'à ce que la porte s'ouvre ou se ferme.

### ■ Effacement de la mémoire de la commande d'ouverture de porte de garage

- ▶ Appuyez sur les touches ① et ③ et maintenez-les appuyées. Le voyant ④ s'allume en orange.
- ▶ Lorsque le voyant ④ clignote en vert: relâchez les touches ① et ③. La totalité de la mémoire a été effacée.



## Frein de stationnement électrique

### Fonctionnement du frein de stationnement électrique (serrage automatique)

**⚠ ATTENTION** Risque d'accident et de blessure si des enfants sont laissés sans surveillance à l'intérieur du véhicule

Si vous laissez des enfants sans surveillance à l'intérieur du véhicule, ils peuvent notamment

- ouvrir les portes et mettre en danger d'autres personnes ou usagers
- descendre du véhicule et se faire renverser
- utiliser les équipements du véhicule avec lesquels ils pourraient, par exemple, se coincer

En outre, les enfants peuvent mettre le véhicule en mouvement, par exemple en

- desserrant le frein de stationnement

- modifiant la position de la boîte de vitesses
- démarrant le véhicule
- ▶ Ne laissez jamais des enfants sans surveillance à l'intérieur du véhicule.
- ▶ Lorsque vous quittez le véhicule, prenez toujours la clé avec vous et verrouillez le véhicule.
- ▶ Conservez la clé hors de portée des enfants.

Cela vaut également pour la clé de véhicule digitale.

Le frein de stationnement électrique est serré si la boîte de vitesses se trouve sur **[P]** et que l'une des conditions suivantes est remplie:

- Le véhicule est arrêté.
- Le conducteur n'a pas bouclé sa ceinture de sécurité et la porte conducteur est ouverte.

**i** Désactivation du serrage: tirez la poignée du frein de stationnement électrique (→ page 248).

Le frein de stationnement électrique est également serré dans les situations suivantes:

- La fonction HOLD maintient votre véhicule à l'arrêt.
- L'assistant de régulation de distance DISTRONIC actif freine votre véhicule jusqu'à l'arrêt.
- L'assistant de stationnement actif maintient votre véhicule à l'arrêt.
- **Une des conditions suivantes doit par ailleurs être remplie:**
  - Le véhicule est arrêté.
  - Le conducteur n'a pas bouclé sa ceinture de sécurité.
  - Un défaut survient dans le système.
  - L'alimentation en tension est insuffisante.
  - Le véhicule est immobilisé depuis une période prolongée.
- **Véhicules équipés de l'assistant de stationnement actif:** le frein de stationnement électrique est également serré dans les situations suivantes:
  - à l'issue des manœuvres de stationnement

- si une erreur survient pendant les manœuvres

Lorsque le frein de stationnement électrique est serré, le voyant rouge **PARK** (Etats-Unis) ou **(P)** (Canada) est allumé sur l'écran conducteur.

**i** Le frein de stationnement électrique n'est pas serré automatiquement lorsque le véhicule est arrêté par la fonction Start/Stop ECO.

### ■ Fonctionnement du frein de stationnement électrique (desserrage automatique)

Le frein de stationnement électrique se desserre lorsque les conditions suivantes sont remplies:

- La porte conducteur est fermée.
- Le véhicule a démarré.
- La boîte de vitesses se trouve en position **D** ou **R** et vous appuyez sur la pédale d'accélérateur ou faites passer, sur terrain plat, la boîte de vitesses de la position **P** à la position **D** ou **R**.
- Lorsque la boîte de vitesses se trouve sur **R**, le hayon doit être fermé.

- Le conducteur a bouclé correctement sa ceinture de sécurité.

Si le conducteur n'a pas bouclé sa ceinture de sécurité, la condition suivante doit être remplie:

- Vous quittez la position **P** de la boîte de vitesses.

Dès que le frein de stationnement électrique est desserré, le voyant rouge **PARK** (Etats-Unis) ou **(P)** (Canada) qui se trouve sur l'écran conducteur s'éteint.

### ■ Serrage et desserrage manuels du frein de stationnement électrique

#### Serrage

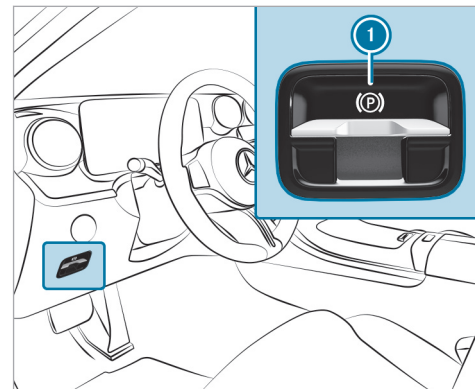

- ▶ Appuyez sur la poignée **1**.  
Le voyant rouge **PARK** (Etats-Unis) ou **(P)** (Canada) qui se trouve sur l'écran conducteur s'allume.

- ❗ Le frein de stationnement électrique n'est serré de manière sûre que si le voyant rouge **PARK** (Etats-Unis) ou **(P)** (Canada) est allumé en permanence.

### Desserrage

- ▶ Mettez le véhicule en marche.
  - ▶ Tirez la poignée ❶.
- Le voyant rouge **PARK** (Etats-Unis) ou **(P)** (Canada) qui se trouve sur l'écran conducteur s'éteint.

### Freinage d'urgence

- ▶ Appuyez sur la poignée ❶ et maintenez-la enfoncée.
- Tant que le véhicule roule, le message **Desserer frein stationnement** est affiché et le voyant rouge **PARK** (Etats-Unis) ou **(P)** (Canada) clignote.
- Si le véhicule est freiné jusqu'à l'arrêt complet, le frein de stationnement électrique est serré. Le voyant rouge **PARK** (Etats-Unis) ou **(P)** (Canada) qui se trouve sur l'écran conducteur s'allume.

### Informations sur la détection de collision lorsque le véhicule est garé

Lorsqu'un choc est détecté alors que la protection antisoulèvement est activée, que la détection de collision est activée et que le véhicule est verrouillé, vous recevez un message sur le système multimédia lorsque vous mettez le véhicule en marche.

Ce message vous informe sur les points suivants:

- zone éventuellement touchée du véhicule
- force du choc

Un déclenchement intempestif peut se produire dans la situation suivante:

- le véhicule garé est déplacé, par exemple dans un garage double étage
- ❗ Pour empêcher un déclenchement intempestif, désactivez la protection antisoulèvement. Si vous désactivez la protection antisoulèvement, la détection de collision est également désactivée.

Vous pouvez désactiver la détection de collision de manière permanente par l'intermédiaire du système multimédia (→ page 250).

- ❗ En cas de forte décharge de la batterie, la détection de collision lorsque le véhicule est garé est désactivée automatiquement afin d'assurer le prochain démarrage du moteur.

### Limites système

La détection peut être limitée dans les situations suivantes:

- lorsque des dommages sont occasionnés sur le véhicule sans choc, par exemple si un rétroviseur extérieur est arraché ou en cas de dommages sur la peinture provoqués par une clé
  - lorsqu'un choc se produit à faible vitesse
  - lorsque le frein de stationnement électrique n'a pas été serré
- ❗ Vous êtes responsable de votre véhicule. Vous devez donc vous assurer que votre véhicule n'est pas endommagé et qu'il est en état de marche.

## Réglage de la détection de collision lorsque le véhicule est garé

Système multimédia:

→  ► Réglages ► Véhicule

- Ouverture/fermeture
- Protection du véhicule

► Activez ou désactivez la fonction sous **Notification de collision**.

- ① Un maximum de 3 incidents peut être enregistré. Jusqu'à 15 photos sont prises pour chaque incident. Si un autre incident se produit, les photos du premier incident seront écrasées si elles n'ont pas été supprimées au préalable.

### Activation et désactivation des photos de collision

Tenez compte des éventuelles restrictions légales en vigueur dans certains pays concernant la prise automatique de photos des environs du véhicule.

► Activez ou désactivez **Photos de collision**.

### Transfert des photos de collision via l'application Mercedes me

- Sélectionnez **Charger les photos de collision**.
- Sélectionnez **Charger automatiquement**.
- Scannez le code QR généré qui apparaît sur l'écran central avec l'application Mercedes me. Les photos de collision sont chargées sur Mercedes me de manière cryptée.

- ① Vous pouvez consulter les photos de collision dans l'application Mercedes me sur tous les appareils avec lesquels le code QR a été scanné.

### Copie des photos de collision sur une clé USB

- Raccordez une clé USB.
- Sélectionnez **Gérer les photos de collision**.
- Sélectionnez **Copie (USB)**. Toutes les photos de collision sont copiées sur la clé USB.

- ① Pour garantir un bon fonctionnement, utilisez uniquement des supports de données USB formatés avec FAT32 ou exFAT.

### Effacement des photos de collision

- Sélectionnez **Gérer les photos de collision**.
- Sélectionnez **Effacer**. Toutes les photos de collision sont effacées.

### Remarques relatives à l'immobilisation du véhicule

Si votre véhicule reste immobilisé pendant plus de 6 semaines, il peut subir des dommages.

Une décharge profonde peut également endommager la batterie 12 V partiellement ou totalement.

- ① Pour de plus amples informations, adressez-vous à un atelier qualifié.

### Mode repos (prolongation de la durée d'immobilisation de la batterie de démarrage)

#### ■ Fonctionnement du mode repos

- ① Cette fonction n'est pas disponible sur tous les modèles.

Si vous activez le mode repos, la perte d'énergie est réduite en cas d'immobilisation prolongée.

Le mode repos présente les caractéristiques suivantes:

- Il permet de ménager la batterie de démarrage.
- La durée d'immobilisation maximale apparaît sur l'écran conducteur.
- La liaison aux services en ligne est interrompue.

Lorsque les conditions suivantes sont remplies, le mode repos peut être activé ou désactivé par l'intermédiaire du système multimédia:

- Le véhicule est en marche.
- Le véhicule n'a pas démarré.

Si la durée d'immobilisation du véhicule affichée est dépassée, des désagréments au niveau du confort peuvent survenir et la batterie de démarrage ne peut pas garantir le démarrage du moteur de manière fiable.

Chargez la batterie de démarrage dans les situations suivantes:

- Vous voulez prolonger la durée d'immobilisation du véhicule.

- La batterie de démarrage n'est pas suffisamment chargée pour le mode repos.

❶ Le mode repos est automatiquement désactivé lorsque vous mettez le contact.

### ■ Activation et désactivation du mode repos (immobilisation du véhicule)

#### Conditions requises

- Le véhicule est en marche.
- Le véhicule n'a pas démarré.

Système multimédia:

→  » Réglages » Véhicule

» Autres fonctions

▶ Activez ou désactivez **Mode repos**.

### Systèmes d'aide à la conduite et systèmes de sécurité active

#### Systèmes d'aide à la conduite et votre responsabilité

Votre véhicule dispose de systèmes d'aide à la conduite qui vous assistent pendant la conduite,

le stationnement et les manœuvres. Les systèmes d'aide à la conduite sont uniquement des systèmes d'aide. Ils ne sont pas en mesure de remplacer l'attention que vous devez apporter à votre environnement et ne vous déchargent pas de votre responsabilité vis à vis de la circulation.

C'est le conducteur qui est toujours responsable de la distance de sécurité, de la vitesse du véhicule, de l'opportunité de son freinage et du maintien de la voie. Faites toujours attention aux conditions de circulation et intervenez si nécessaire. Tenez compte des limites d'une utilisation sûre.

Les systèmes d'aide à la conduite ne sont pas en mesure de diminuer le risque d'accident résultant d'une conduite inadaptée ni d'annuler les lois de la physique. Les conditions routières et météorologiques du moment ainsi que les conditions de circulation ne peuvent pas toujours être prises en compte.

❶ Certains systèmes d'aide à la conduite peuvent réguler ou limiter la vitesse à une valeur préalablement définie. En cas de changement de conducteur, attirez son attention sur la vitesse mémorisée.

### Informations relatives aux capteurs et caméras du véhicule

Certains systèmes d'aide à la conduite et systèmes de sécurité active surveillent à l'aide de caméras et de capteurs radar ou à ultrasons les environs à l'avant, à l'arrière ou sur les côtés de votre véhicule.

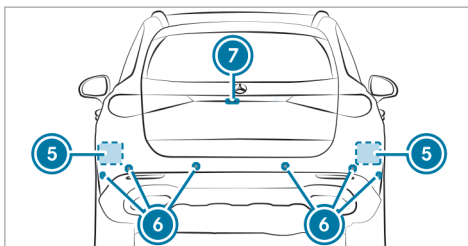
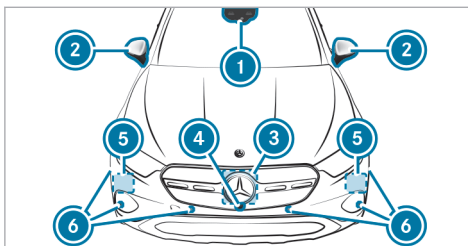

- ① Caméra multifonction
- ② Caméras intégrées aux rétroviseurs extérieurs
- ③ Radar avant
- ④ Caméra avant

- ⑤ Radars d'angle
- ⑥ Capteurs à ultrasons
- ⑦ Caméra de recul

**⚠ ATTENTION** Risque d'accident en cas de détection restreinte des capteurs et caméras du véhicule

Lorsque les zones des capteurs ou des caméras du véhicule sont recouvertes, endommagées ou encrassées, certains systèmes d'aide à la conduite et de sécurité active risquent de ne plus fonctionner correctement. Il y a risque d'accident.

- ▶ Maintenez les zones des capteurs et des caméras du véhicule dégagées et propres.
- ▶ Faites réparer les dommages au niveau du pare-chocs ou de la calandre ou les impacts de gravillon sur le pare-brise ou la lunette arrière par un atelier qualifié.

Maintenez en particulier les zones des capteurs et des caméras débarrassées de toute saleté, glace ou neige fondue (→ page 430). Les capteurs et

les caméras ainsi que leurs zones de détection ne doivent pas être recouverts. Ne placez pas de supports de plaque d'immatriculation supplémentaires, de supports publicitaires, d'autocollants, de films de décoration ou de films de protection contre les pierres dans la zone de détection des capteurs et des caméras. Veillez à ce qu'aucun chargement ne dépasse dans la zone de détection.

Si le pare-chocs ou la calandre ont été endommagés ou après une collision, faites contrôler le fonctionnement des capteurs par un atelier qualifié. Faites réparer les dommages ou les impacts de gravillon dans la zone des caméras au niveau du pare-brise et de la lunette arrière par un atelier qualifié.

**i** La caméra de recul peut rentrer et sortir automatiquement à des fins de calibrage, même si aucune image de la caméra n'apparaît sur l'écran.

### Vue d'ensemble des systèmes d'aide à la conduite et systèmes de sécurité active

- ABS (→ page 254)

- BAS (→ page 255)
- ESP® (→ page 255)
- ESP® avec assistant de stabilisation en cas de vent latéral (→ page 256)
- ESP® avec stabilisation de la remorque (→ page 257)
- EBD (→ page 257)
- Direction active STEER CONTROL (→ page 257)
- Fonction HOLD (→ page 258)
- Aide au démarrage en côte (→ page 259)
- Mode service de voiturier (→ page 259)
- Mode jeune conducteur (→ page 260)
- ATTENTION ASSIST (→ page 261)
- TEMPOMAT (→ page 263)
- Assistant de signalisation routière (→ page 292)
- DYNAMIC BODY CONTROL (→ page 304)
- Correcteur de niveau sur l'essieu arrière (→ page 304)

### Pack Assistance à la conduite

- i** La disponibilité de certaines fonctions ou fonctions partielles du Pack Assistance à la conduite dépend de l'équipement du véhicule ou du pays. L'étendue des fonctions de votre Pack Assistance à la conduite peut différer des fonctions énumérées ici.
- Les fonctions Assistant de régulation de distance DISTRONIC actif, Assistant d'angle mort actif, Freinage d'urgence assisté actif, Assistant de franchissement de ligne actif et Assistant d'arrêt d'urgence actif sont également disponibles, avec une fonctionnalité limitée, sans Pack Assistance à la conduite.
- Assistant de régulation de distance DISTRONIC actif (→ page 265)
  - Assistant de limitation de vitesse actif (→ page 271)
  - Adaptation de la vitesse basée sur un itinéraire (→ page 271)
  - DSR (→ page 274)
  - Freinage d'urgence assisté actif (→ page 285)
  - Assistant directionnel actif (→ page 276)

- Assistant d'arrêt d'urgence actif (→ page 278)
- Assistant de changement de voie actif (→ page 280)
- Assistant d'encombrements actif (→ page 273)
- Assistant d'angle mort et assistant d'angle mort actif avec avertisseur de sortie (→ page 297)
- Assistant de franchissement de ligne actif (→ page 301)
- PRE-SAFE® Impulse latéral (→ page 54)

#### Pack Stationnement avec caméras panoramiques

- ① La disponibilité de certaines fonctions dépend du pays et de l'équipement du véhicule.
- Caméra de recul (→ page 305)
- Caméras panoramiques (→ page 307)
- Assistant de stationnement PARKTRONIC (→ page 315)
- Assistant de stationnement actif (→ page 319)

- Assistant de stationnement Mémoire (→ page 329)
- Assistant de remorque pour les manœuvres (→ page 334)

#### Fonctionnement de l'ABS

Le système antiblocage de roues (ABS) régule la pression de freinage dans les situations critiques:

- Lors des freinages, il empêche le blocage des roues en cas de freinage à fond ou d'adhérence insuffisante des pneus, par exemple.
- La manœuvrabilité du véhicule est garantie au freinage.

Lorsque l'ABS entre en action, vous ressentez une pulsation au niveau de la pédale de frein. La pulsation de la pédale de frein peut signaler des conditions routières dangereuses et vous rappelle d'adopter une conduite particulièrement prudente.

#### Limites système

- L'ABS fonctionne à partir d'une vitesse de 3 mph (5 km/h) environ.

- L'ABS peut être perturbé ou ne pas fonctionner lorsqu'un défaut est présent et que le voyant orange d'alerte ABS  reste allumé après le démarrage du véhicule.

#### Fonctionnement de l'ABS tout-terrain

- ① Lorsque vous sélectionnez le programme de conduite , l'ABS tout-terrain est automatiquement activé.

L'ABS tout-terrain est spécialement adapté à la conduite en tout-terrain:

- Les roues avant se bloquent de manière cyclique en cas de freinage.
- Les roues s'enfoncent dans le sol, ce qui a pour effet de réduire la distance de freinage.

#### Limites système

- L'ABS tout-terrain fonctionne lorsque la vitesse est inférieure à 25 mph (40 km/h).
- Lorsque l'ABS tout-terrain intervient, la manœuvrabilité du véhicule peut être fortement limitée.



## Fonctionnement du BAS

**⚠ ATTENTION** Risque d'accident dû à un défaut dans le BAS (freinage d'urgence assisté)

Si le BAS présente un défaut, la distance de freinage peut s'allonger dans les situations de freinage d'urgence.

▶ Appuyez à fond sur la pédale de frein dans les situations de freinage d'urgence. L'ABS empêche de son côté le blocage des roues.

Le freinage d'urgence assisté (BAS) vous aide dans une situation de freinage d'urgence avec une force de freinage supplémentaire.

Si vous actionnez rapidement la pédale de frein, le BAS est activé:

- Le BAS augmente automatiquement la pression de freinage.
- Le BAS peut réduire la distance de freinage.
- L'ABS empêche de son côté le blocage des roues.

Lorsque vous relâchez la pédale de frein, les freins fonctionnent de nouveau comme avant. Le BAS est désactivé.

## ESP® (régulation du comportement dynamique)

### Fonctionnement de l'ESP®

**⚠ ATTENTION** Risque de dérapage en cas de désactivation de l'ESP®

Si vous désactivez l'ESP®, il ne peut pas stabiliser la trajectoire du véhicule.

▶ Ne désactivez l'ESP® que si la situation correspond à l'une de celles décrites ci-dessous.

### ! REMARQUE Véhicules Mercedes-AMG

▶ Tenez compte des remarques figurant dans la notice d'utilisation complémentaire. Sinon, vous risquez de ne pas être averti des dangers qui pourraient se présenter.

La régulation du comportement dynamique (ESP®) peut, sans transgresser les lois de la physique, surveiller et améliorer la stabilité de marche et la motricité du véhicule dans les situations suivantes:

- lors des démarrages sur chaussée mouillée ou glissante
- lors des freinages

Si le véhicule s'écarte de la direction souhaitée, l'ESP® peut le stabiliser par les interventions suivantes:

- Le système effectue un freinage ciblé d'une ou de plusieurs roues.
- La puissance du moteur est adaptée en fonction de la situation.

Si le voyant d'alerte  est allumé en permanence, cela signifie que l'ESP® est désactivé:

- La stabilité de marche du véhicule ne peut plus être améliorée.
- Les roues motrices peuvent patiner.

- Le contrôle de motricité ETS/4ETS reste activé.

Si le voyant d'alerte  clignote, cela signifie qu'une ou plusieurs roues ont atteint leur limite d'adhérence:

- Adaptez votre style de conduite aux conditions routières et météorologiques du moment.
- Ne désactivez en aucun cas l'ESP®.
- Au démarrage, appuyez juste ce qu'il faut sur la pédale d'accélérateur.

Pour améliorer la motricité, l'ESP® peut être désactivé dans les situations suivantes:

- avec des chaînes à neige
- en neige profonde
- sur le sable ou le gravier

 Le patinage des roues permet d'améliorer la motricité grâce à un effet d'accrochage.

Si le voyant d'alerte  est allumé en permanence, cela signifie que l'ESP® n'est pas disponible en raison d'un défaut.

Tenez compte des informations suivantes:

- Voyants de contrôle et d'alerte (→ page 604)
- Messages d'écran (→ page 523)

### ETS/4ETS

Le contrôle de motricité ETS/4ETS (système électronique d'aide à la motricité) est une composante de l'ESP® et permet de démarrer et d'accélérer sur chaussée glissante.

Lorsque vous sélectionnez le programme de conduite , un ETS/4ETS spécialement adapté à la conduite en tout-terrain est automatiquement activé.

L'ETS/le 4ETS peut améliorer la motricité du véhicule par les interventions suivantes:

- Il freine chacune des roues motrices séparément lorsqu'elles patinent.
- Le système transmet un couple d'entraînement plus élevé à la roue ou aux roues qui adhèrent le plus.

### Influence des programmes de conduite sur l'ESP®

Les programmes de conduite permettent d'adapter l'ESP® aux différentes conditions climatiques,

aux conditions routières et au style de conduite souhaité. En fonction du programme de conduite sélectionné, le mode d'ESP® correspondant est activé (→ page 212).

### ■ Fonctionnement de l'ESP® avec assistant de stabilisation en cas de vent latéral

L'ESP® avec assistant de stabilisation en cas de vent latéral détecte les coups de vent latéraux pouvant survenir brusquement et aide le conducteur à maintenir le véhicule sur sa trajectoire:

- L'ESP® avec assistant de stabilisation en cas de vent latéral intervient entre 50 mph (80 km/h) et 125 mph (200 km/h) environ en ligne droite et dans les virages légers.
- Le véhicule est stabilisé par une intervention de freinage ciblée et unilatérale.

## Fonctionnement de l'ESP® avec stabilisation de la remorque

**⚠ ATTENTION** Risque d'accident en cas de mauvaises conditions routières et météorologiques

La stabilisation de la remorque ne peut pas empêcher l'attelage de tanguer en cas de mauvaises conditions routières et météorologiques. Les remorques avec un centre de gravité élevé peuvent se renverser avant que l'ESP® ne détecte ce risque.

▶ Adaptez toujours votre style de conduite aux conditions routières et météorologiques du moment.

L'ESP® avec stabilisation de la remorque peut stabiliser votre véhicule lorsque vous tractez une remorque et que la remorque se met à tanguer:

- L'ESP® avec stabilisation de la remorque intervient à partir de 40 mph (65 km/h).
- Le système réduit le léger tangage par une intervention de freinage ciblée et unilatérale.

- En cas de tangage important, il réduit également la puissance d'entraînement et freine toutes les roues.

L'ESP® avec stabilisation de la remorque peut être limité ou ne fonctionne pas dans le cas suivant:

- La remorque n'est pas raccordée correctement ou n'est pas correctement détectée par le véhicule.

## Activation et désactivation de l'ESP® (régulation du comportement dynamique)

Système multimédia:



- ⓘ L'ESP® peut être activé et désactivé par l'intermédiaire de l'accès rapide uniquement si celui-ci comprend au moins une autre fonction. Vous trouverez sinon la fonction ESP® dans le menu [Assistance](#).

▶ Sélectionnez **ESP®**.

▶ Sélectionnez **ON** ou  **Désactivé**.

Si le voyant d'alerte ESP® OFF  est allumé en permanence sur l'écran conducteur, cela signifie que l'ESP® est désactivé.

Tenez compte des remarques relatives aux voyants d'alerte et aux messages d'écran qui peuvent s'afficher sur l'écran conducteur.

## Fonctionnement de l'EBD

Le répartiteur électronique de freinage (EBD) présente les caractéristiques suivantes:

- Surveillance et régulation de la pression de freinage au niveau des roues arrière
- Amélioration de la stabilité de marche du véhicule au freinage, en particulier dans les virages

## Fonctionnement de la direction active STEER CONTROL

La direction active STEER CONTROL vous aide, en exerçant une force perceptible au niveau du volant, à diriger le véhicule dans la bonne direction pour stabiliser sa trajectoire.

Vous recevez cette recommandation de braquage dans les situations suivantes:

- Les roues droites ou gauches se trouvent sur une portion de la chaussée mouillée ou glissante lors d'un freinage.
- Le véhicule commence à déraper.

### Limites système

La direction active STEER CONTROL peut être perturbée ou ne pas fonctionner dans les situations suivantes:

- L'ESP® est désactivé.
- L'ESP® est en panne.
- La direction présente un défaut.

En cas de dysfonctionnement de l'ESP®, la direction assistée continue de fonctionner.

### Fonction HOLD

#### ■ Fonction HOLD

La fonction HOLD maintient le véhicule à l'arrêt sans que vous ayez à appuyer sur la pédale de

frein, par exemple durant les temps d'attente dus aux conditions de circulation.

La fonction HOLD est uniquement un système d'aide. C'est le conducteur qui est responsable de l'immobilisation du véhicule.

#### Limites système

La fonction HOLD sert uniquement à vous aider pendant la marche et ne permet pas d'immobiliser suffisamment le véhicule pour l'empêcher de se mettre à rouler.

- La pente ne doit pas être supérieure à 30 %.

#### ■ Activation et désactivation de la fonction HOLD

**⚠ ATTENTION** Risque d'accident si vous quittez le véhicule alors que la fonction HOLD est activée

Si le véhicule est uniquement freiné par la fonction HOLD, il risque de se mettre à rouler dans les situations suivantes:

- en cas de défaut dans le système ou dans l'alimentation en tension

- en cas de désactivation de la fonction HOLD suite à l'actionnement de la pédale d'accélérateur ou de la pédale de frein (par l'un des occupants du véhicule, par exemple)

▶ Immobilisez le véhicule avant de descendre afin qu'il ne puisse pas se mettre à rouler.

#### Conditions requises

- Le véhicule est à l'arrêt.
- La porte conducteur est fermée ou le conducteur a bouclé correctement sa ceinture de sécurité.
- Le véhicule a démarré ou a été arrêté par la fonction Start/Stop ECO.
- Le frein de stationnement électrique est desserré.
- La boîte de vitesses se trouve sur **D**, **R** ou **N**.

### Activation de la fonction HOLD

- ▶ Appuyez sur la pédale de frein, attendez un court instant, puis continuez d'appuyer énergiquement dessus jusqu'à ce que **HOLD** apparaisse sur l'écran conducteur.
- ▶ Relâchez la pédale de frein.

### Désactivation de la fonction HOLD

- ▶ Pour démarrer, appuyez sur la pédale d'accélérateur.

ou

- ▶ Appuyez sur la pédale de frein jusqu'à ce que **HOLD** disparaisse de l'écran conducteur.

La fonction HOLD est également désactivée dans les situations suivantes:

- Vous engagez la position parking **P**.
- Le véhicule est immobilisé avec le frein de stationnement électrique.

Dans les situations suivantes, l'immobilisation du véhicule est assurée via la position parking **P** et/ou par le frein de stationnement électrique:

- La ceinture de sécurité est débouclée et la porte conducteur est ouverte.
  - Le véhicule est arrêté.
  - Un défaut survient dans le système.
  - L'alimentation en tension est insuffisante.
- ▶ Appuyez immédiatement et fermement sur la pédale de frein. La fonction HOLD est désactivée.
  - ▶ Immobilisez en outre le véhicule pour qu'il ne puisse pas se mettre à rouler.

### Fonctionnement de l'aide au démarrage en côte

**⚠ ATTENTION** Risque d'accident et de blessure si le véhicule se met à rouler

Au bout de quelques instants, l'aide au démarrage en côte n'immobilise plus le véhicule.

- ▶ Passez rapidement de la pédale de frein à la pédale d'accélérateur. Ne quittez

pas le véhicule lorsqu'il est immobilisé par l'aide au démarrage en côte.

L'aide au démarrage en côte immobilise le véhicule pendant un court instant lors des démarrages en côte dans les conditions suivantes:

- La position de la boîte de vitesses **D** ou **R** adaptée au démarrage en côte est sélectionnée.
- Le frein de stationnement électrique est desserré.

Ainsi, vous disposez de suffisamment de temps pour passer de la pédale de frein à la pédale d'accélérateur avant que le véhicule ne se mette à rouler.

### Mode service de voiturier

#### ■ Fonctionnement du mode service de voiturier

ⓘ Cette fonction est un équipement on-demand (→ page 25).

En mode service de voiturier, l'accélération du véhicule est limitée afin de réduire le risque de

dommages et d'utilisation non conforme du véhicule lorsqu'il est remis à un tiers.

Le mode service de voiturier présente les caractéristiques suivantes:

- La puissance est réduite.
- Il n'est pas possible de dépasser la vitesse de 81 mph (130 km/h).
- Les programmes de conduite sportifs et le programme de conduite  ne sont pas disponibles.
- L'ESP® ne peut pas être désactivé.
- Les profils connectés sont déconnectés et les profils non protégés sont sécurisés.

### ■ Activation et désactivation du mode service de voiturier

#### Conditions requises

- Pour l'activation: le véhicule est à l'arrêt.
- Pour la désactivation: la boîte de vitesses se trouve en position parking .

Système multimédia:





#### ▶▶ Mode service de voiturier

 Cette fonction est un équipement on-demand (→ page 25).

 Activez ou désactivez la fonction. Lorsque le mode service de voiturier est activé, un voyant qui se trouve sur l'écran conducteur s'allume.

 Le mode service de voiturier peut également être activé et désactivé par l'intermédiaire de l'application Mercedes me connect. En savoir plus sur Mercedes me connect (→ page 401).

 Le mode service de voiturier est uniquement protégé contre une désactivation par des tiers lorsqu'il est connecté à Mercedes me connect. Si le véhicule est connecté à Mercedes me connect, seuls le profil qui a activé le mode ou l'utilisateur défini comme utilisateur principal peuvent à nouveau le désactiver.

 Le mode service de voiturier reste également activé à chaque coupure et mise de contact ou en cas de changement de profil, et doit

être délibérément désactivé par les utilisateurs autorisés.

### Mode jeune conducteur

#### ■ Fonctionnement du mode jeune conducteur

 Cette fonction est un équipement on-demand (→ page 25).

En mode jeune conducteur, l'accélération du véhicule est limitée afin d'augmenter la sécurité des conducteurs inexpérimentés.

Le mode jeune conducteur présente les caractéristiques suivantes:

- La puissance est réduite.
- Il n'est pas possible de dépasser la vitesse de 81 mph (130 km/h).
- Les programmes de conduite sportifs et le programme de conduite  ne sont pas disponibles.
- L'ESP® ne peut pas être désactivé.

## ■ Activation et désactivation du mode jeune conducteur

### Conditions requises

- Pour l'activation: le véhicule est à l'arrêt.
- Pour la désactivation: la boîte de vitesses se trouve en position parking **P**.

Système multimédia:



» Mode jeune conducteur

- i** Cette fonction est un équipement on-demand (→ page 25).

▶ Activez ou désactivez la fonction. Lorsque le mode jeune conducteur est activé, un voyant qui se trouve sur l'écran conducteur s'allume.

**i** Le mode jeune conducteur peut également être activé et désactivé par l'intermédiaire de l'application Mercedes me connect. Pour de plus amples informations sur Mercedes me connect, voir (→ page 401).

**i** Le mode jeune conducteur est uniquement protégé contre une désactivation par des tiers

lorsqu'il est connecté à Mercedes me connect. Si le véhicule est connecté à Mercedes me connect, seuls le profil qui a activé le mode ou l'utilisateur défini comme utilisateur principal peuvent à nouveau le désactiver.

- i** Le mode jeune conducteur reste également activé à chaque coupure et mise de contact ou en cas de changement de profil, et doit être délibérément désactivé par les utilisateurs autorisés.

## ATTENTION ASSIST

### ■ Fonctionnement du système ATTENTION ASSIST

Le système ATTENTION ASSIST est conçu pour vous aider pendant les longs trajets monotones, par exemple sur autoroute ou voie rapide. Lorsque le système détecte des signes de fatigue ou un manque de vigilance croissant chez le conducteur, il lui propose de faire une pause.

Le système ATTENTION ASSIST est uniquement un système d'aide. Il ne peut pas toujours détecter à temps des signes de fatigue ou un manque de vigilance croissant. Le système ne peut en

aucun cas remplacer un conducteur reposé et attentif. Pendant les longs trajets, faites à temps des pauses régulières qui vous permettent de vous reposer.

Vous pouvez choisir entre deux réglages:

- **Standard**: sensibilité normale du système
- **Sensible**: sensibilité élevée du système. Le conducteur est averti plus tôt et le degré d'attention déterminé par le système est adapté en conséquence.

Si des signes de fatigue ou un manque de vigilance croissant sont détectés, l'alerte **ATTENTION ASSIST**: **Faites une pause** apparaît sur l'écran conducteur. Vous pouvez confirmer le message et faire une pause si nécessaire. Si vous ne faites pas de pause et que le système ATTENTION ASSIST continue de détecter un manque de vigilance croissant, il ne vous préviendra de nouveau qu'au bout de 15 minutes minimum.



Les informations suivantes apparaissent sur l'écran conducteur :

- Durée du trajet depuis la dernière pause
- Degré d'attention déterminé par le système ATTENTION ASSIST

Plus le nombre de segments de cercle ① affichés est élevé, plus le degré d'attention déterminé est haut. Lorsque le degré d'attention diminue, le nombre de segments de cercle ② affichés diminue.

Si le système ATTENTION ASSIST ne peut pas calculer le degré d'attention et qu'il ne peut donc

pas émettre d'alertes, le message **Système inactif** apparaît.

Si une alerte s'affiche sur l'écran conducteur, le système multimédia MBUX vous propose de rechercher une aire de repos. Vous pouvez sélectionner une aire de repos et lancer la navigation jusqu'à celle-ci.

Le système ATTENTION ASSIST est automatiquement activé lorsque vous redémarrez le véhicule. La dernière sensibilité sélectionnée reste mémorisée.

#### Limites système

Le système ATTENTION ASSIST fonctionne entre 37 mph (60 km/h) et 124 mph (200 km/h).

Si le système n'est pas disponible en raison d'un défaut, le voyant d'alerte ATTENTION ASSIST  qui se trouve sur l'écran conducteur est allumé en permanence.

Le système ATTENTION ASSIST ne fonctionne que de manière limitée et ne donne pas l'alerte ou seulement avec retard en particulier dans les situations suivantes :

- lorsque la durée du trajet est inférieure à 30 minutes environ
- lorsque la chaussée est en mauvais état (chaussée déformée, nids-de-poule)
- en cas de fort vent latéral
- si vous adoptez un style de conduite sportif (vitesse élevée dans les virages ou fortes accélérations)
- lorsque l'assistant directionnel actif de l'assistant de régulation de distance DISTRONIC actif est activé
- lorsque l'heure réglée est incorrecte
- dans les situations de marche actives, lorsque vous changez souvent de voie et de vitesse

Tenez également compte à ce sujet des informations relatives aux messages d'écran qui peuvent s'afficher sur l'écran conducteur.



L'évaluation du degré de fatigue et d'attention par le système ATTENTION ASSIST est réinitialisée et relancée en cas de poursuite du trajet dans les situations suivantes:

- Vous arrêtez le véhicule.
- Vous débouclez votre ceinture de sécurité et ouvrez la porte conducteur, pour passer le volant ou faire une pause, par exemple.

### ■ Réglage du système ATTENTION ASSIST

Système multimédia:

→  » Réglages » Assistance  
» Assistance » ATTENTION ASSIST

### Réglage de la sensibilité

- ▶ Sélectionnez  à côté de ATTENTION ASSIST.
- ▶ Sélectionnez Standard ou Sensible.

### Régulation de vitesse TEMPOMAT

#### ■ Fonctionnement du TEMPOMAT

Le TEMPOMAT régule la vitesse à la valeur prescrite par le conducteur.

Si vous accélérez, par exemple pour effectuer un dépassement, la vitesse mémorisée n'est pas effacée. Dès que vous relâchez la pédale d'accélérateur après le dépassement, le TEMPOMAT rétablit la vitesse mémorisée.

Vous pouvez régler n'importe quelle vitesse comprise entre 15 mph (20 km/h) et la vitesse maximale par construction.

Tenez compte des remarques relatives aux systèmes d'aide à la conduite et à votre responsabilité, sinon vous risquez de ne pas être averti des dangers qui pourraient se présenter (→ page 251).

**Véhicules Mercedes-AMG :** le TEMPOMAT est disponible jusqu'à une vitesse maximale de 155 mph (250 km/h).

#### Affichages sur l'écran conducteur

 **Gris :** le TEMPOMAT est sélectionné mais n'est pas encore activé ou est momentanément inactif.

 **Vert :** le TEMPOMAT est activé.

Une vitesse mémorisée est affichée en dessous de l'affichage  et mise en surbrillance dans le tachymètre.

#### Limites système

En montée, il peut arriver que le TEMPOMAT ne parvienne pas à maintenir la vitesse mémorisée. Lorsque la pente diminue, la vitesse mémorisée est rétablie.

Dans les descentes longues et à forte déclivité, vous devez engager à temps un rapport inférieur. Tenez-en compte en particulier lorsque le véhicule est chargé. Vous exploitez ainsi l'effet de freinage du moteur. Ce faisant, vous délestez le système de freinage et évitez une surchauffe ainsi qu'une usure rapide des freins.

N'utilisez pas le TEMPOMAT dans les situations suivantes:

- lorsque les conditions de circulation requièrent des changements fréquents de vitesse (circulation dense ou routes sinueuses, par exemple)
- sur route glissante. Les roues motrices peuvent perdre leur adhérence lors de l'accélération et le véhicule risque de déraiser.
- lorsque les conditions de visibilité sont mauvaises

## Commande du TEMPOMAT

**⚠ ATTENTION** Risque d'accident dû à une vitesse mémorisée

Le véhicule freine si vous rappelez la vitesse mémorisée et que celle-ci est moins élevée que la vitesse actuelle.

► Tenez compte des conditions de circulation avant de rappeler la vitesse mémorisée.

### Conditions requises

- La boîte de vitesses se trouve en position **D**.
- La vitesse actuelle est d'au moins 15 mph (20 km/h).
- L'ESP® est activé mais ne doit pas intervenir.
- Le TEMPOMAT est sélectionné.

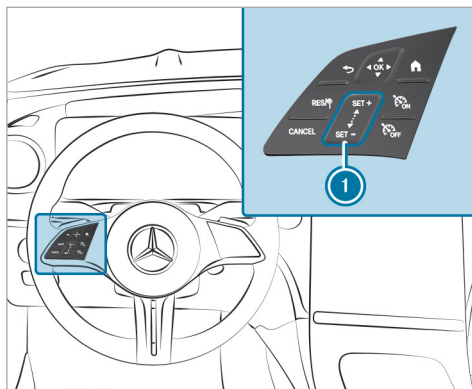

Panneau de commande du TEMPOMAT sur le volant



Reprise de la vitesse mémorisée / détectée



Désactivation du TEMPOMAT

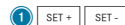

Panneau de commande pour augmenter/diminuer la vitesse



Mise en marche du TEMPOMAT



Arrêt du TEMPOMAT

### Mise en marche du TEMPOMAT :

► Appuyez sur .

### Activation du TEMPOMAT :

► Appuyez sur ou sur le panneau de commande .

La vitesse actuelle est mémorisée et maintenue par le véhicule.

ou

► Appuyez sur .

La dernière vitesse mémorisée est rappelée et maintenue par le véhicule.

Si la dernière vitesse mémorisée a été effacée auparavant, la vitesse actuelle est mémorisée.

La dernière vitesse mémorisée est effacée lorsque vous arrêtez le véhicule.

### Augmentation ou diminution de la vitesse mémorisée :

► Augmentation de la vitesse mémorisée: effleurez le panneau de commande du bas vers le haut.

- La vitesse mémorisée augmente de 1 mph (1 km/h).

► Diminution de la vitesse mémorisée: effleurez le panneau de commande ❶ du haut vers le bas.

- La vitesse mémorisée baisse de 1 mph (1 km/h).

ou

► Appuyez brièvement sur  ou  sur le panneau de commande ❶.

En fonction de l'unité, la vitesse mémorisée augmente ou baisse jusqu'à la valeur suivante:

- **mph**: prochaine valeur se terminant par le chiffre 5
- **km/h**: prochaine valeur se terminant par le chiffre 0

ou

► Amenez le véhicule à la vitesse souhaitée.

► Appuyez sur  le panneau de commande ❶.

#### Reprise de la vitesse détectée:

Lorsque le TEMPOMAT est activé, si l'assistant de signalisation routière a détecté un panneau de signalisation indiquant la vitesse maximale autori-

sée et que celui-ci est affiché sur l'écran conducteur:

► Appuyez sur .  
La vitesse maximale autorisée du panneau de signalisation est mémorisée et maintenue par le véhicule.

#### Désactivation du TEMPOMAT:

► Appuyez sur .

#### Arrêt du TEMPOMAT:

► Appuyez sur .

- ❶ Le TEMPOMAT se désactive lorsque vous freinez, désactivez l'ESP® ou que l'ESP® intervient.

### Assistant de régulation de distance DISTRONIC actif

#### ■ Fonctionnement de l'assistant de régulation de distance DISTRONIC actif

- ❶ L'assistant de régulation de distance DISTRONIC actif décrit pour les véhicules sans Pack

Assistance à la conduite est un équipement on-demand (selon le pays) (→ page 25).

L'assistant de régulation de distance DISTRONIC actif maintient la vitesse réglée en cas de trafic fluide. Si le système détecte des véhicules circulant devant votre voiture, la distance réglée est maintenue, si nécessaire jusqu'à l'arrêt complet. Le véhicule accélère ou ralentit en fonction de la distance par rapport au véhicule qui précède et de la vitesse réglée.

La vitesse et la distance sont réglées sur le volant et mémorisées.

Plage de vitesse disponible:

- **Véhicules sans Pack Assistance à la conduite:** 15 mph (20 km/h) - 100 mph (160 km/h)
- **Véhicules équipés du Pack Assistance à la conduite:** 15 mph (20 km/h) - 130 mph (210 km/h)

Autres caractéristiques de l'assistant de régulation de distance DISTRONIC actif:

- Adaptation du style de conduite en fonction du programme de conduite sélectionné

- Introduction d'une accélération pour atteindre la vitesse mémorisée lorsque le clignotant est allumé en vue de changer de file pour rouler sur la voie de dépassement
- **Véhicules équipés du Pack Assistance à la conduite :**
  - Réaction aux véhicules à l'arrêt détectés dans les plages de vitesses urbaines, sauf vélos et motos
  - Prise en compte des interdictions de dépasser d'un côté de la chaussée sur des autoroutes ou des voies express similaires à chaussées séparées (selon le pays)

**i** Dans le menu Assistant de régulation de distance actif, le style de conduite de l'assistant de régulation de distance DISTRONIC actif peut être réglé. En fonction du programme de conduite sélectionné, le comportement routier peut être économe en énergie, confortable ou dynamique (→ page 273).

**Véhicules équipés de l'assistant de stationnement actif et du Pack Assistance à la conduite :** lorsque l'assistant de régulation de distance DISTRONIC actif a freiné le véhicule jusqu'à l'arrêt

complet, il peut automatiquement suivre le véhicule qui précède dans les 30 secondes qui suivent lorsque ce dernier redémarre, si le système détecte que le conducteur tient le volant. Si une situation critique est détectée dans les environs au démarrage, une personne sur la trajectoire par exemple, une alerte de prise de contrôle optique et sonore est émise et le conducteur doit intervenir. Le véhicule n'est plus accéléré.

Tenez compte des remarques relatives aux systèmes d'aide à la conduite et à votre responsabilité, sinon vous risquez de ne pas être averti des dangers qui pourraient se présenter (→ page 251).

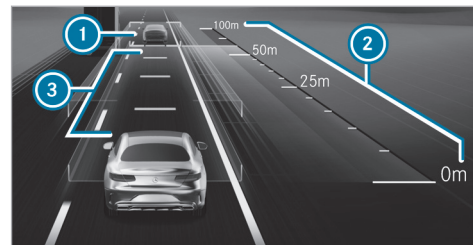

Affichage sur l'écran conducteur dans le menu **Assistance**

- ① Véhicule qui précède
- ② Echelle de distance
- ③ Distance de consigne réglée

Un véhicule qui précède détecté ① est affiché en vert. Celui-ci peut également se trouver sur la voie avoisinante de gauche, lorsqu'il est interdit d'effectuer un dépassement par la droite, par exemple sur les autoroutes.

### Affichage d'état permanent



**Gris**: assistant de régulation de distance DISTRONIC actif sélectionné, mais pas encore activé





**Tachymètre vert, véhicule gris**: assistant de régulation de distance DISTRONIC actif activé, vitesse réglée







**Vert**: assistant de régulation de distance DISTRONIC actif activé et véhicule détecté

La vitesse mémorisée est affichée en dessous de l'affichage d'état permanent et mise en surbrillance dans le tachymètre. Lorsque l'assistant de régulation de distance DISTRONIC actif est inactif, l'affichage d'état est grisé.

Si la vitesse du véhicule qui précède ou la vitesse cible déterminée sur la base de l'événement ultérieur concernant la circulation est inférieure à la vitesse mémorisée, les segments s'allument dans le tachymètre.

Si vous augmentez ou diminuez la distance de consigne réglée , l'affichage  apparaît pour une courte durée.

-  La disponibilité de démarrage est affichée de manière cyclique par le biais du symbole de véhicule  vert.
-  Si vous enfoncez la pédale d'accélérateur alors que l'assistant de régulation de distance DISTRONIC actif est actif, le système peut passer en mode inactif. Le message  **inactif** apparaît sur l'écran conducteur pendant un court instant.

### Limites système

Le système peut, par exemple, être perturbé ou ne pas fonctionner dans les situations suivantes:

- en cas de neige, de pluie, de brouillard, d'embruns, d'éblouissement, d'ensoleillement direct ou de fortes variations de la luminosité
- si le pare-brise est encrassé, embué, endommagé ou recouvert dans la zone de la caméra
- si les capteurs radar sont encrassés ou masqués
- dans les parkings couverts ou sur des routes dont la déclivité est importante (montée ou descente)

- si le véhicule qui précède est de largeur réduite, par exemple un vélo ou une moto

Sur route glissante, une ou plusieurs roues peuvent en outre perdre leur adhérence lors d'un freinage ou d'une accélération et votre véhicule risque de déraiper. Si une intervention de l'ESP® a lieu, l'assistant de régulation de distance DISTRONIC actif est désactivé.

Dans ces cas, n'utilisez pas l'assistant de régulation de distance DISTRONIC actif.



**ATTENTION** Risque d'accident dû à une accélération ou à un freinage de l'assistant de régulation de distance DISTRONIC actif

L'assistant de régulation de distance DISTRONIC actif peut, par exemple, accélérer ou freiner dans les cas suivants:

- lorsque le processus de démarrage est déclenché par l'assistant de régulation de distance DISTRONIC actif

- si la vitesse mémorisée est appelée et que celle-ci est nettement supérieure ou inférieure à la vitesse actuelle du véhicule
- lorsque l'assistant de régulation de distance DISTRONIC actif ne détecte plus un véhicule qui précède ou ne réagit plus face à des objets importants

- ▶ Soyez toujours attentif aux conditions de circulation et prêt à freiner.
- ▶ Tenez compte des conditions de circulation avant de rappeler la vitesse mémorisée.

**▲ ATTENTION** Risque d'accident dû à une décélération insuffisante par l'assistant de régulation de distance DISTRONIC actif

L'assistant de régulation de distance DISTRONIC actif freine votre véhicule avec une décélération pouvant atteindre 50 % de la décélération possible. Si cette décélération n'est pas suffisante, l'assistant de régulation de distance DISTRONIC actif vous avertit par un signal optique et sonore.

- ▶ Adaptez la vitesse de votre véhicule et maintenez une distance suffisante par rapport au véhicule qui précède.
- ▶ Freinez de vous-même et/ou contournez les obstacles.

**▲ ATTENTION** Risque d'accident dû à une détection limitée de l'assistant de régulation de distance DISTRONIC actif

L'assistant de régulation de distance DISTRONIC actif ne réagit pas ou seulement de manière limitée:

- en cas de trajectoire décalée ou de changement de voie
- aux piétons, animaux, deux-roues ou véhicules immobilisés ou aux obstacles inattendus
- en cas de situations de circulation complexes
- aux véhicules qui circulent en sens inverse ou sur les voies transversales

Dans ces situations, l'assistant de régulation de distance DISTRONIC actif ne peut pas vous avertir ni intervenir pour vous aider.

- ▶ Soyez toujours attentif aux conditions de circulation et réagissez en conséquence.

### ■ Commande de l'assistant de régulation de distance DISTRONIC actif

#### Conditions requises

- Le frein de stationnement électrique est desserré.
- L'ESP® est activé mais n'intervient pas.
- La boîte de vitesses se trouve sur **D**.
- Toutes les portes sont fermées.
- Le contrôle des capteurs radar s'est déroulé correctement.
- Le mode Chaînes à neige n'est pas activé (→ page 466).
- Le DSR est désactivé (→ page 275).
- Le programme de conduite  est désactivé (→ page 209).

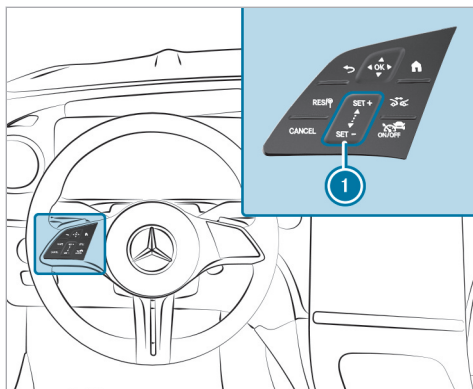

RES/Ⓟ

Reprise de la vitesse mémorisée/  
détectée

CANCEL

Désactivation de l'assistant de  
régulation de distance DISTRONIC  
actif

① SET+ SET-

Panneau de commande pour aug-  
menter/diminuer la vitesse



Augmentation/diminution de la dis-  
tance de consigne



Mise en marche et arrêt de l'assis-  
tant de régulation de distance DIS-  
TRONIC actif

- ▶ **Commande de l'assistant de régulation de distance DISTRONIC actif :** avec un seul doigt, appuyez sur la touche correspondante ou effleurez le panneau de commande.

Mise en marche et arrêt de l'assistant de régulation de distance DISTRONIC actif

- ▶ Appuyez sur .

Activation de l'assistant de régulation de distance DISTRONIC actif

- ▶ **Activation sans vitesse mémorisée :** appuyez sur le haut ou le bas du panneau de commande ① ou sur . Retirez le pied de la pédale d'accélérateur.

ou

- ▶ **Activation avec la vitesse mémorisée :** appuyez sur . Retirez le pied de la pédale d'accélérateur.

La dernière vitesse mémorisée est rappelée et maintenue par le véhicule.

Si la vitesse mémorisée a été effacée, la vitesse actuelle est mémorisée.

**Augmentation ou diminution de la vitesse**

- ▶ Augmentation de la vitesse mémorisée: effleurez le panneau de commande ① du bas vers le haut.

- La vitesse mémorisée augmente de 1 mph (1 km/h).



- ▶ Diminution de la vitesse mémorisée: effleurez le panneau de commande ① du haut vers le bas.

- La vitesse mémorisée baisse de 1 mph (1 km/h).





ou

- ▶ Appuyez brièvement sur le haut ou le bas du panneau de commande ①. La vitesse mémorisée augmente ou baisse de 5 mph (10 km/h) à chaque impulsion.

ou

- ▶ Amenez le véhicule à la vitesse souhaitée.
- ▶ Appuyez sur le haut  du panneau de commande .

### Reprise de la limitation de vitesse affichée sur l'écran conducteur

- ▶ Activation de l'assistant de régulation de distance DISTRONIC actif: appuyez sur ,  ou .
  - ▶ Reprise de la limitation de vitesse affichée: appuyez sur . La limite de vitesse affichée sur l'écran conducteur est reprise en tant que vitesse mémorisée. Le véhicule adapte sa vitesse à celle du véhicule qui précède sans dépasser la vitesse mémorisée ou limite sa vitesse en conséquence.
-  Une limite de vitesse affichée sur l'écran conducteur est uniquement reprise pendant la marche, et non à l'arrêt.



### Démarrage du véhicule avec l'assistant de régulation de distance DISTRONIC actif

- ▶ Activez l'assistant de régulation de distance DISTRONIC actif et retirez le pied de la pédale de frein.
- ▶ Appuyez sur .

ou

- ▶ Appuyez brièvement et fermement sur la pédale d'accélérateur. Les fonctions de l'assistant de régulation de distance DISTRONIC actif restent actives.

### Augmentation ou diminution de la distance de consigne par rapport au véhicule qui précède

- ▶ Appuyez sur . L'affichage  apparaît. La distance de consigne diminue d'un niveau. Si le niveau le plus bas est déjà réglé, la sélection passe au niveau le plus haut.

### Désactivation de l'assistant de régulation de distance DISTRONIC actif

 **ATTENTION** Risque d'accident en cas d'abandon du siège conducteur alors que l'assistant de régulation de distance DISTRONIC actif est activé

Si le véhicule est uniquement freiné par l'assistant de régulation de distance DISTRONIC actif et que vous quittez le siège conducteur, le véhicule risque de se mettre à rouler.

- ▶ Désactivez toujours l'assistant de régulation de distance DISTRONIC actif et immobilisez le véhicule pour qu'il ne puisse pas se mettre à rouler avant de quitter le siège conducteur.

- ▶ Appuyez sur .

 L'assistant de régulation de distance DISTRONIC actif se désactive lorsque vous freinez, désactivez l'ESP<sup>®</sup> ou que l'ESP<sup>®</sup> intervient.



### ■ Fonctionnement de l'assistant de limitation de vitesse actif

Si une limitation de vitesse modifiée est détectée et que la reprise automatique des limitations de vitesse est activée, celle-ci est reprise automatiquement en tant que vitesse mémorisée (→ page 273). Les limitations de vitesse inférieures à 12 mph (20 km/h) ne sont pas reprises.

La vitesse du véhicule est adaptée au plus tard au passage du panneau de signalisation. Dans le cas des panneaux d'entrée d'agglomération, la vitesse est adaptée en fonction de la vitesse autorisée dans les localités. L'affichage de la limite de vitesse sur l'écran conducteur est toujours actualisé au passage du panneau de signalisation.

Lorsqu'il n'y a pas de limitation de vitesse sur les autoroutes allemandes, le système utilise la vitesse mémorisée sur un trajet illimité comme vitesse de consigne. Si la vitesse mémorisée sur un trajet illimité n'est pas modifiée, elle correspond à la vitesse conseillée de 80 mph (130 km/h).

Lorsque l'assistant de régulation de distance DISTRONIC actif est en mode inactif en raison de

l'actionnement de la pédale d'accélérateur, les limites de vitesse ne sont reprises que si elles sont supérieures à la vitesse mémorisée.

La vitesse maximale autorisée ne tient pas compte de l'état de la route et des conditions météorologiques et de circulation. Adaptez votre vitesse en conséquence, si nécessaire.

Tenez compte des remarques relatives aux systèmes d'aide à la conduite et à votre responsabilité, sinon vous risquez de ne pas être averti des dangers qui pourraient se présenter (→ page 251).

#### Limites système

Les limites système de l'assistant de signalisation routière s'appliquent à la détection des panneaux de signalisation (→ page 292).

Les limitations de vitesse en dessous de 12 mph (20 km/h) ne sont pas automatiquement reprises en tant que vitesse mémorisée par le système. Le système n'est pas en mesure d'identifier clairement des limitations de vitesse limitées (limitation temporaire ou due aux conditions météorologiques, par exemple).

Adaptez la vitesse dans ces situations.

**⚠ ATTENTION** Risque d'accident dû à l'adaptation de la vitesse par l'assistant de limitation de vitesse actif

La vitesse qui est reprise par l'assistant de limitation de vitesse actif peut parfois être trop élevée ou erronée:

- en cas de limitations de vitesse inférieures à 12 mph (20 km/h)
- en cas de pluie ou de brouillard

▶ Assurez-vous que la vitesse actuelle du véhicule correspond toujours aux règles de circulation.

▶ Adaptez votre vitesse aux conditions routières et météorologiques du moment.

### ■ Fonctionnement de l'adaptation de la vitesse basée sur un itinéraire

Lorsque l'assistant de régulation de distance DISTRONIC actif est activé, la vitesse du véhicule est adaptée aux événements ultérieurs concernant la circulation. En fonction du programme de conduite sélectionné, un événement ultérieur concernant la circulation sera passé de manière éco-

nome en énergie, confortable ou dynamique. Lorsque l'événement concernant la circulation est passé, le véhicule accélère à nouveau jusqu'à la vitesse mémorisée. Il est alors tenu compte de la distance réglée, des véhicules qui précèdent détectés et des limitations de vitesse ultérieures.

L'adaptation de la vitesse basée sur un itinéraire peut être activée dans le système multimédia (→ page 273).

Les événements suivants concernant la circulation sont pris en compte:

- virages
- ronds-points
- carrefours en T
- bifurcations et sorties
- bouchons ultérieurs (uniquement avec Live Traffic )

De plus, la vitesse est réduite si une des situations suivantes est détectée alors que les clignotants sont allumés:

- bifurcation à un croisement
- conduite sur des voies de décélération

- conduite sur des voies de circulation voisines aux voies de décélération

Le conducteur est par principe responsable du choix d'une vitesse adaptée et de la prise en compte des autres usagers. Cela s'applique en particulier pour les croisements, les ronds-points et les systèmes de signalisation lumineuse, l'adaptation de la vitesse basée sur un itinéraire ne freinant pas le véhicule jusqu'à l'arrêt complet.

Lorsque le guidage est actif, la première adaptation de la vitesse a lieu automatiquement. En allumant le clignotant, le tracé sélectionné est confirmé et la poursuite de l'adaptation de la vitesse est activée.

L'adaptation de la vitesse s'achève dans les cas suivants:

- lorsque le clignotant est éteint avant l'événement concernant la circulation et qu'il est supposé que l'événement concernant la circulation n'a pas d'importance pour le conducteur
- quand le conducteur appuie sur la pédale d'accélération ou de frein pendant le processus

### Limites système

L'adaptation de la vitesse basée sur un itinéraire ne tient pas compte des règles de priorité. Le conducteur est seul responsable du respect du code de la route et du choix d'une vitesse adaptée.

En cas de conditions environnantes complexes, la vitesse choisie par le système peut ne pas être adaptée à la situation. C'est le cas, par exemple, dans les situations suivantes:

- tracé de la route confus
- rétrécissements
- vitesses maximales autorisées différentes sur chaque voie, par exemple aux péages
- pluie, neige ou verglas
- lorsqu'un dispositif de transport (une remorque ou un porte-vélo, par exemple) est fixé au dispositif pour remorque et que la liaison électrique est établie correctement

Dans ces situations, le conducteur doit intervenir en conséquence.

**⚠ ATTENTION** Risque d'accident en dépit de l'adaptation de la vitesse basée sur un itinéraire

L'adaptation de la vitesse basée sur un itinéraire peut être perturbée ou être momentanément indisponible dans les situations suivantes:

- lorsque le conducteur ne suit pas l'itinéraire prévu
- si les données cartographiques ne sont pas à jour ou pas disponibles
- en cas de travaux
- en cas de mauvaises conditions routières et météorologiques
- si la pédale d'accélérateur est actionnée
- en cas de limitations de vitesse affichées électroniquement

▶ Adaptez la vitesse aux conditions de circulation.

## ■ Réglage du style de conduite de l'assistant de régulation de distance actif

### Conditions requises

- L'assistant de régulation de distance DISTRONIC actif est activé.

Système multimédia:

→  ▶ Réglages ▶ Assistance  
▶ Conduite ▶ Assist. régul. distance actif

### Sélection du style de conduite

▶ Sélectionnez **basé sur DYNAMIC SELECT, Dynamique** ou **Confortable**.

- ① Pour de plus amples informations sur l'assistant de régulation de distance DISTRONIC actif, voir (→ page 268).

### Réglage de l'adaptation de la vitesse

▶ Sélectionnez **basée sur un itinéraire** ou **Limitation de vitesse**.

Lorsque ces fonctions sont activées, la vitesse du véhicule est adaptée à un événement ultérieur concernant la circulation ou à une limitation de vitesse.

- ① Lorsque l'un des systèmes suivants est activé, la vitesse détectée peut être reprise manuellement comme limite de vitesse:

- Assistant de régulation de distance DISTRONIC actif
- TEMPOMAT
- Limiteur de vitesse variable

- ① Pour de plus amples informations sur l'adaptation de la vitesse, voir (→ page 271).

## ■ Fonctionnement de l'assistant d'encombrements actif

Si vous vous trouvez dans un bouchon sur des chaussées à plusieurs voies séparées, l'assistant d'encombrements actif vous assiste par un démarrage automatique du véhicule dans un délai pouvant aller jusqu'à 60 secondes et de légers mouvements de braquage. Il s'oriente sur le véhicule qui précède et les lignes de délimitation de la voie. L'assistant d'encombrements actif permet au véhicule de maintenir automatiquement une distance de sécurité par rapport au véhicule qui précède et aux véhicules qui se rabattent.

L'assistant d'encombrements actif requiert que le conducteur maintienne ses mains en permanence sur le volant afin qu'il puisse à tout moment intervenir pour corriger la trajectoire ou ramener le véhicule sur la voie empruntée.

Tenez compte des remarques relatives aux systèmes d'aide à la conduite et à votre responsabilité, sinon vous risquez de ne pas être averti des dangers qui pourraient se présenter (→ page 251).

Lorsque toutes les conditions suivantes sont remplies, l'assistant d'encombrements actif s'active automatiquement:

- Vous roulez dans un embouteillage sur une autoroute ou sur une voie express similaire.
- L'assistant de régulation de distance DISTRONIC actif est activé et actif (→ page 268).
- Le freinage d'urgence assisté actif est disponible (→ page 285).
- L'assistant directionnel actif est activé et actif (→ page 278).
- La vitesse est inférieure à 35 mph (60 km/h).

Lorsque l'assistant d'encombrements actif est activé, l'affichage d'état  apparaît sur l'écran conducteur.

### Limites système

Les limites système de l'assistant de régulation de distance DISTRONIC actif et de l'assistant directionnel actif s'appliquent pour l'assistant d'encombrements actif.

## DSR (limiteur de vitesse en descente)

### Fonctionnement du DSR

Le DSR est un limiteur de vitesse en descente. Il régule la vitesse du véhicule à la valeur cible que vous avez réglée. Plus la pente est forte, plus le DSR freine le véhicule. Sur le plat ou en montée, le DSR freine à peine le véhicule ou ne le freine pas du tout.



Le DSR régule la vitesse du véhicule lorsqu'il est activé et que la boîte de vitesses se trouve sur **D**, **R** ou **N**. La vitesse cible peut être réglée sur une valeur comprise entre 1 mph (2 km/h) et 11 mph (18 km/h). Vous pouvez à tout moment

rouler plus ou moins vite que la vitesse cible réglée, en accélérant ou en freinant.

Le DSR est désactivé automatiquement

- lorsque vous roulez à plus de 28 mph (45 km/h)
- lorsque vous changez de programme de conduite

Le message  **désactivé** apparaît sur l'écran conducteur. L'affichage d'état disparaît de l'écran conducteur. En outre, un signal d'alerte retentit.

 Dans le programme de conduite , le DSR reste activé.

### Remarques relatives au DSR

 **ATTENTION** Risque de dérapage et d'accident lorsque le DSR est activé sur chaussée glissante

Si la vitesse actuelle et la vitesse cible sont différentes, les roues peuvent perdre leur adhérence.

 Avant d'activer le DSR, tenez compte des conditions du terrain et de la diffé-

rence entre la vitesse actuelle et la vitesse cible.

Tenez compte des remarques relatives aux systèmes d'aide à la conduite et à votre responsabilité, sinon vous risquez de ne pas être averti des dangers qui pourraient se présenter (→ page 251).

Vous êtes toujours responsable de la maîtrise du véhicule dans les descentes. En fonction du sol et de la monte pneumatique, il se peut que le DSR ne respecte pas toujours la vitesse cible. Sélectionnez une vitesse cible adaptée aux conditions ambiantes et, si nécessaire, freinez également pour ralentir le véhicule.

### ■ Activation et désactivation du DSR (limiteur de vitesse en descente)

#### Conditions requises

- Vous roulez à 24 mph (40 km/h) ou moins.  
Si vous roulez trop vite, le message **Rouler à 40 km/h max.** apparaît sur l'écran conducteur.
- L'assistant de régulation de distance DISTRONIC actif, le TEMPOMAT, le limiteur de vitesse

variable et le niveau de récupération DAuto sont désactivés.

Système multimédia :

→  ► Réglages ► Assistance

► Sélectionnez .

Lorsque la fonction est activée, un affichage d'état apparaît sur l'écran conducteur.

### ■ Modification de la vitesse cible

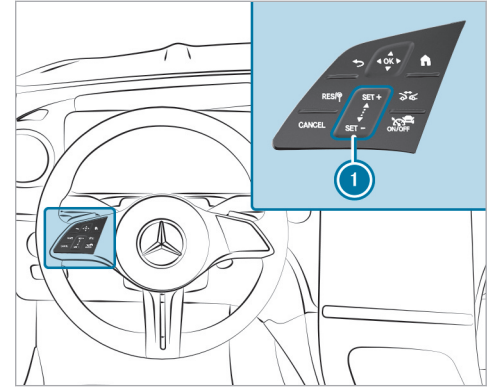

Lorsque le DSR est activé, vous pouvez régler la vitesse cible sur une valeur comprise entre 1 mph (2 km/h) et 11 mph (18 km/h).



► **Augmentation de la vitesse cible :** effleurez le panneau de commande ① du bas vers le haut.

- La vitesse cible augmente de 1 mph (1 km/h).



ou

▶ Appuyez sur  en haut du panneau de commande  et maintenez la pression. La vitesse cible augmente par paliers de 1 mph (1 km/h).

▶ **Diminution de la vitesse cible :** effleurez le panneau de commande  du haut vers le bas.

- La vitesse cible baisse de 1 mph (1 km/h).

ou

▶ Appuyez sur  en bas du panneau de commande  et maintenez la pression. La vitesse cible baisse par paliers de 1 mph (1 km/h).

La vitesse cible réglée est indiquée sous l'affichage d'état vert  sur l'écran conducteur.

-  Ce n'est qu'une fois la vitesse cible réglée atteinte que celle-ci peut être augmentée ou diminuée.

### Assistant directionnel actif

#### ■ Fonctionnement de l'assistant directionnel actif

L'assistant directionnel actif est disponible jusqu'à une vitesse de 130 mph (210 km/h).

Le système vous aide par de légères interventions sur la direction à rester au milieu de la voie. L'assistant directionnel actif s'oriente sur les véhicules qui précèdent et les lignes de délimitation de la voie en fonction de la vitesse actuelle.

-  En fonction du pays, l'assistant directionnel actif peut, à basses vitesses, s'orienter à la circulation environnante. En cas de besoin, l'assistant directionnel actif peut également aider le conducteur à maintenir une trajectoire décalée par rapport au milieu de la voie (pour former une voie d'urgence, par exemple).

Si la détection des lignes de délimitation de la voie et des véhicules qui précèdent est perturbée, l'assistant directionnel actif passe à l'état inactif. Le système n'offre alors aucune aide.

#### Affichage d'état de l'assistant directionnel actif



**Gris :** activé et à l'état inactif



**Vert :** activé et à l'état actif







**Clignote en rouge :** demande au conducteur d'un signal de confirmation ou pas-

sage de l'état actif à l'état inactif, détection des limites système



**Blanc, mains rouges :** demande «Mains sur le volant»

-  Lors du passage à l'état inactif, la représentation du symbole  est agrandie et il clignote. Lorsque l'état inactif est atteint, le symbole  s'affiche en gris sur l'écran conducteur.
-  La disponibilité de l'assistant directionnel actif dépend des réglages sélectionnés du véhicule.

#### Détection de braquage et reconnaissance tactile

Il est indispensable que le conducteur maintienne ses mains en permanence sur le volant afin qu'il puisse à tout moment intervenir pour corriger la trajectoire ou ramener le véhicule sur la voie empruntée. Le conducteur doit s'attendre à tout moment à passer de l'état actif à l'état inactif ou inversement.

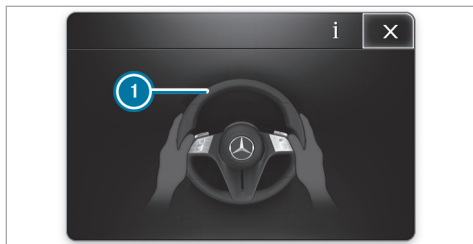

Si le système détecte que le conducteur ne dirige pas lui-même le véhicule ou qu'il lâche le volant pendant une période prolongée, une alerte optique se déclenche d'abord. L'affichage ⓘ apparaît sur l'écran conducteur. Si le conducteur ne dirige toujours pas activement le véhicule ou ne donne pas de signal de confirmation au système, un signal d'alerte retentit de façon répétée en plus de l'alerte optique.

Si le conducteur ne réagit pas à cette alerte pendant une période prolongée, un arrêt d'urgence peut être déclenché (→ page 278).

L'alerte n'a pas lieu ou est interrompue dès que le système détecte que le conducteur touche le volant ou dirige le véhicule.

La reconnaissance tactile peut être limitée ou ne pas fonctionner si les mains ne sont pas en contact direct avec le volant, par exemple si vous portez des gants ou si le volant est recouvert d'un couvre-volant.

Si l'assistant directionnel actif détecte qu'une limite système va être atteinte, une alerte optique est émise et un signal d'alerte retentit.

Tenez compte des remarques relatives aux systèmes d'aide à la conduite et à votre responsabilité, sinon vous risquez de ne pas être averti des dangers qui pourraient se présenter (→ page 251).

#### Limites système

L'assistant directionnel actif est équipé d'un couple de braquage limité pour le guidage transversal. Il se peut que l'intervention sur la direction ne suffise pas pour maintenir le véhicule sur la voie empruntée ou pour prendre des sorties.

Le système peut être perturbé ou ne pas fonctionner dans les situations suivantes:

- lorsque les conditions de visibilité sont mauvaises (en cas de chutes de neige, de pluie, de brouillard, d'embruns, de fortes variations de la luminosité ou d'ombres portées sur la chaussée, par exemple)
- lorsque le véhicule est ébloui par les véhicules qui arrivent en sens inverse, par le soleil ou par des reflets, par exemple
- en cas d'éclairage insuffisant de la chaussée
- si le pare-brise au niveau de la caméra est encrassé, embué, endommagé ou recouvert d'un autocollant, par exemple
- en cas d'absence de lignes de délimitation de la voie, de marquage multiple ou équivoque pour une voie ou si le marquage au sol change rapidement (à proximité de travaux ou de bifurcations, par exemple)
- lorsque les lignes de délimitation de la voie sont usées, sombres ou recouvertes de saleté ou de neige, par exemple
- lorsque la distance par rapport au véhicule qui précède est trop faible et que les lignes de délimitation de la voie ne peuvent par conséquent pas être détectées
- lorsque la chaussée est étroite et sinueuse

- en cas d'obstacles qui se trouvent sur la voie ou qui débordent sur la voie (balises de signalisation, par exemple)
- lorsqu'un dispositif de transport (une remorque ou un porte-vélo, par exemple) est fixé au dispositif pour remorque et que la liaison électrique est établie correctement

Le système n'offre aucune aide dans les situations suivantes:

- dans les virages très serrés ou lors d'un changement de direction
- en cas de franchissement de carrefours
- dans les ronds-points ou les péages
- en cas de changement actif de voie sans allumer les clignotants
- en cas de pression de pneu trop basse

**⚠ ATTENTION** Risque d'accident dû à une interruption inattendue du fonctionnement de l'assistant directionnel actif

Lorsque les limites système de l'assistant directionnel actif sont atteintes, il n'est pas

garanti que le système reste activé ou que le véhicule reste sur sa voie.

- ▶ Toujours garder les mains sur le volant et observer attentivement les conditions de circulation.
- ▶ Toujours diriger le véhicule en fonction de la circulation et de la situation.

**⚠ ATTENTION** Risque d'accident dû à des interventions sur la direction inattendues de l'assistant directionnel actif

La détection des lignes de délimitation de la voie et des objets peut être en panne et entraîner des interventions sur la direction inattendues.

- ▶ Dirigez le véhicule en fonction des conditions de circulation.

### ■ Activation et désactivation de l'assistant directionnel actif

#### Conditions requises

- L'ESP® est activé mais n'intervient pas.

- L'assistant de régulation de distance DISTRONIC actif est activé.

Système multimédia:

 [Régages](#) [Assistance](#)  
[Conduite](#)

- ▶ Activez ou désactivez [Assistant directionnel actif](#).

### Fonctionnement de l'assistant d'arrêt d'urgence actif

L'assistant d'arrêt d'urgence actif surveille le volant ainsi que les pédales d'accélérateur et de frein. Si le système détecte une absence d'activité du conducteur ou que le véhicule menace de quitter sa voie, une alerte peut être émise et un arrêt d'urgence déclenché.

**Véhicules sans Pack Assistance à la conduite :** le système est disponible à partir d'une vitesse d'environ 37 mph (60 km/h).

**Véhicules équipés du Pack Assistance à la conduite :** si l'assistant directionnel actif est désac-



tivé, le système est disponible à partir d'une vitesse d'environ 37 mph (60 km/h).

Si le véhicule menace de quitter sa voie, une alerte est émise dans les cas suivants:

- Le conducteur ne touche pas le volant pendant une période prolongée ou aucun mouvement de braquage ne peut être mesuré pendant une période prolongée (selon l'équipement du véhicule).
- Ni la pédale d'accélérateur ni la pédale de frein ne sont actionnées.

- i Véhicules équipés du Pack Assistance à la conduite :** si l'assistant directionnel actif est activé et actif, seul le volant est surveillé par le système. Si le conducteur ne touche pas le volant pendant une période prolongée, une alerte peut être émise malgré l'actionnement d'une pédale. Tenez également compte des remarques relatives à la reconnaissance tactile de l'assistant directionnel actif (→ page 276).



L'assistant d'arrêt d'urgence actif émet successivement les alertes suivantes:

- L'affichage **i** apparaît sur l'écran conducteur.
- En plus de l'affichage **i**, un signal d'alerte retentit.
- Le message **Déclenchement de l'arrêt d'urgence** apparaît sur l'écran conducteur, un signal d'alerte continu retentit, le véhicule n'est plus accéléré et, si nécessaire, de légères tensions de la ceinture sont générées.
- La vitesse du véhicule est diminuée graduellement jusqu'à l'arrêt complet. Ce faisant, des

impulsions brusques de freinage sont générées.

- i Véhicules équipés du Pack Assistance à la conduite :** si l'assistant de régulation de distance DISTRONIC actif est activé et que le conducteur déboucle sa ceinture de sécurité et ouvre la porte conducteur, un arrêt d'urgence peut être déclenché immédiatement.

**Véhicules équipés du Pack Assistance à la conduite :** si possible, un changement de voie est exécuté vers la voie avoisinante de droite (selon le pays). Uniquement un changement de voie sur une voie est possible et uniquement vers la voie extérieure, pas sur la voie d'arrêt d'urgence.

L'assistant de régulation de distance DISTRONIC actif est arrêté lorsque le freinage automatique est déclenché. Selon le pays, les feux de détresse sont également allumés.

Une fois le véhicule à l'arrêt:

- le véhicule est immobilisé avec le frein de stationnement électrique.
- le véhicule est déverrouillé.

- un appel d'urgence est si possible lancé vers la centrale d'appels d'urgence de Mercedes-Benz.

Vous pouvez interrompre l'assistant d'arrêt d'urgence actif avant le déclenchement du freinage automatique en braquant.

Vous pouvez interrompre l'assistant d'arrêt d'urgence actif après le déclenchement du freinage automatique par l'une des actions suivantes:

- Accélération ou freinage: l'arrêt d'urgence est interrompu, le message d'alerte et le signal d'alerte, ainsi que l'assistance de direction restent activés.
- Braquage: l'assistance de direction est interrompue, le message d'alerte et le signal d'alerte restent activés, le véhicule continue à être freiné.

 L'assistant d'arrêt d'urgence actif peut initier un arrêt d'urgence à 3 reprises au maximum pendant un cycle de conduite. L'assistant directionnel actif et l'assistant d'arrêt d'urgence actif sont ensuite bloqués jusqu'à ce que le véhicule soit redémarré.



### Limites système

Tenez compte des limites système imposées par les fonctions suivantes pour la détection de véhicules et d'autres obstacles:

- Assistant de régulation de distance DISTRONIC actif (→ page 265)
- Assistant directionnel actif (→ page 276)
- Assistant de changement de voie actif (→ page 280)
- Assistant de franchissement de ligne actif (→ page 301)
- Freinage d'urgence assisté actif (→ page 285)

### Véhicules sans Pack Assistance à la conduite :

L'assistant d'arrêt d'urgence actif n'est pas activé dans les situations suivantes:

- L'assistant de franchissement de ligne actif a atteint une limite système.
-  L'assistant de franchissement de ligne actif est désactivé (affichage d'état blanc).
-  L'assistant de franchissement de ligne actif n'est pas prêt (affichage d'état gris).

### Assistant de changement de voie actif

#### ■ Fonctionnement de l'assistant de changement de voie actif

L'assistant de changement de voie actif aide le conducteur lors d'un changement de voie par des couples de braquage et est déclenché par un clignotement bref.

Pour cela, les conditions suivantes doivent être remplies:

- Vous roulez sur une autoroute ou sur une voie express similaire.
- La vitesse actuelle se situe entre 40 mph (65 km/h) et 112 mph (180 km/h) environ.
- La voie voisine est séparée par une marque de délimitation discontinue.
- Aucun véhicule ou objet n'est détecté sur la voie voisine.
- L'assistant de changement de voie actif est sélectionné dans le système multimédia (→ page 285).

- L'assistant de régulation de distance DISTRONIC actif et l'assistant directionnel actif sont activés et actifs.

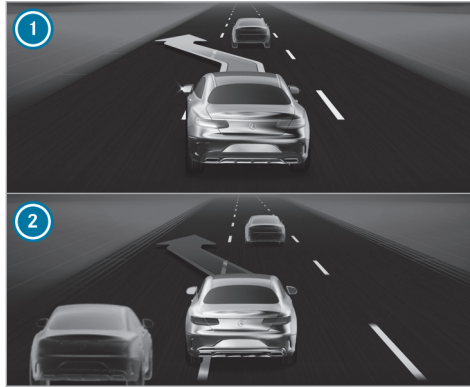

Affichage sur l'écran conducteur dans le menu **Assistance**

- 1 Flèche verte: changement de voie déclenché
- 2 Flèche rouge: changement de voie annulé

Lorsque l'assistant de changement de voie actif est disponible, l'affichage apparaît avec des flèches vertes sur l'écran conducteur. Lorsque le système a été activé mais qu'il n'est pas disponible actuellement, l'affichage apparaît avec des flèches grises sur l'écran conducteur.

Si aucun véhicule ou obstacle n'est détecté sur la voie voisine et qu'un changement de voie est permis, le changement de voie commence après un clignotement bref exécuté par le conducteur. Le changement de voie est indiqué au conducteur par une flèche verte qui clignote à côté du symbole de volant . Dans le menu **Assistance**, une flèche verte ① sur la voie de circulation voisine concernée est affichée sur l'écran conducteur. En outre, le message **Changem. voie vers gauche**, par exemple, apparaît.

Si un changement de voie n'est pas possible directement après l'activation du clignotant parce qu'un obstacle a été détecté, par exemple, la flèche située à côté du symbole de volant clignote également en vert. La voie de circulation voisine continue à être surveillée. Lorsque celle-ci devient libre, un changement de voie est exécuté et le message **Changem. voie vers gauche**, par

exemple, apparaît sur l'écran conducteur. Lorsque les flèches vertes ne clignotent plus, activez de nouveau le changement de voie.

L'assistant de changement de voie actif peut être interrompu entre autres dans les situations suivantes:

- Les conditions environnantes changent (obstacle détecté, par exemple).
- Le conducteur braque trop fort ou dans la direction opposée.
- Le conducteur met le clignotant dans la direction opposée.
- L'assistant de régulation de distance DISTRONIC actif ou l'assistant directionnel actif sont désactivés.
- Le changement de voie ne peut pas être exécuté comme prévu par le véhicule.

Une annulation de l'assistant de changement de voie actif est indiquée comme suit:

- La flèche orientée dans le sens de la marche sélectionné est rouge.

- Un message correspondant apparaît sur l'écran conducteur.
- Dans certains cas, un signal d'alerte retentit.

**⚠ ATTENTION** Risque d'accident dû à un changement de voie sur une voie de circulation voisine occupée

L'assistant de changement de voie n'est pas toujours en mesure de détecter si la voie de circulation voisine est vraiment libre.

Le changement de voie peut être déclenché bien que la voie de circulation voisine soit occupée.

- ▶ Assurez-vous avant le changement de voie que la voie de circulation voisine est libre et que d'autres usagers ne sont pas mis en danger.
- ▶ Surveillez le changement de voie.

**⚠ ATTENTION** Risque d'accident dû à une interruption inattendue du fonctionnement de l'assistant de changement de voie

Lorsque les limites système de l'assistant de changement de voie sont atteintes, il n'est pas garanti que le système reste actif.

L'assistant de changement de voie n'assiste alors plus le conducteur par des couples de braquage.

- ▶ Gardez toujours les mains sur le volant pour effectuer un changement de voie et surveillez le processus. Surveillez les conditions de circulation et braquez et/ou freinez si cela s'avère nécessaire.

### Changement de voie automatique

Le changement de voie automatique est une sous-fonction de l'assistant de changement de voie actif. Il peut aider le conducteur à décider quand il est judicieux de changer de voie et à effectuer ce changement de voie.

**⚠ ATTENTION** Risque d'accident en cas de changement de voie déclenché par erreur

Le système ne peut pas toujours identifier clairement toutes les situations dans lesquelles un changement de voie est judicieux.

Le système peut déclencher un changement de voie même si les conditions de circulation ne s'y prêtent pas ou si la voie voisine n'existe pas, ne peut pas être utilisée ou est occupée.

- ▶ Surveillez en permanence la circulation.
- ▶ Si nécessaire, interrompez le changement de voie: tenez le volant ou contre-braquez légèrement et ramenez le véhicule sur sa voie.

Vous pouvez interrompre à tout moment un changement de voie initié par le système en tenant le volant ou en contre-braquant légèrement et en ramenant le véhicule sur sa voie.

Les conditions suivantes doivent être remplies pour un changement de voie automatique:

- Les conditions pour l'activation de l'assistant de changement de voie actif sont remplies.

- Le changement de voie automatique est activé dans le système multimédia (→ page 285).
- Vous roulez sur une autoroute ou sur une voie express similaire dans un pays où cette fonction est autorisée.
- La route actuellement empruntée permet des changements de voie, il n'y a par exemple pas de virages serrés.
- La vitesse actuelle se situe entre 40 mph (65 km/h) et 85 mph (140 km/h) environ.

**i** Si vous ne vous trouvez pas dans un pays autorisé à utiliser cette fonction, vous ne pouvez pas accéder au point de menu pour le changement de voie automatique du système multimédia.

L'assistant de changement de voie actif peut notamment initier un changement de voie automatique dans les situations suivantes:

- La vitesse de consigne réglée pour l'assistant de régulation de distance DISTRONIC actif ne peut pas être atteinte en raison d'un véhicule plus lent qui précède.
- Il y a peu de circulation et la vitesse de consigne réglée pour l'assistant de régulation de distance DISTRONIC actif peut également être atteinte dans une voie plus lente.
- Un changement de voie est nécessaire pour suivre l'itinéraire réglé dans le système de navigation ou la route actuellement empruntée. Le changement de voie peut se faire avant même que le système de navigation ne le demande.
- Le système détecte que la voie empruntée est sur le point de se terminer.
- Vous vous trouvez sur la voie la plus à droite.

Dans les situations suivantes en particulier, l'assistant de changement de voie actif ne procède pas à un changement de voie automatique:

- Lorsque le véhicule se trouve déjà sur une voie qu'il est supposé emprunter pour suivre l'itinéraire réglé dans le système de navigation.
- Sur certains tronçons, aucun changement de voie n'est effectué sur les voies les plus à droite.

- Le système détecte que la voie adjacente est sur le point de se terminer.
- Lorsqu'un changement de voie automatique a été interrompu par le conducteur, aucun changement de voie n'est initié dans cette direction pendant un certain temps. Le changement de voie automatique passe alors temporairement en mode inactif pour cette direction.
- Lorsque le conducteur a initié un changement de voie dans une direction ou qu'il a lui-même changé de voie, aucun changement de voie n'est initié dans la direction opposée pendant un certain temps. Le changement de voie automatique passe alors temporairement en mode inactif pour cette direction.

Les conditions d'annulation sont les mêmes pour le changement de voie automatique que pour le changement de voie initié par le conducteur avec l'assistant de changement de voie actif.

En outre, le changement de voie automatique peut être interrompu, notamment dans les conditions suivantes:

- Pendant le changement de voie, le système détecte un chantier délimité par des cônes de signalisation dans sa propre voie ou dans la voie voisine.
- Le système détecte que la raison du changement de voie n'existe plus.

#### Affichage sur l'écran conducteur

Lorsque le changement de voie automatique est disponible, l'affichage  apparaît en vert à la place de l'affichage .

Lorsque le changement de voie automatique est disponible, mais que toutes les conditions d'activation de la fonction ne sont actuellement pas remplies, les symboles **A** sont affichés en gris. Selon le pays, seul un **A** peut être affiché en gris. Le changement de voie automatique passe alors temporairement en mode inactif pour cette direction. C'est le cas lorsque le conducteur a, par exemple, interrompu un changement de voie automatique ou initié lui-même un changement de voie.

Lorsque le système estime qu'il est judicieux de changer de voie et qu'il doit pour cela adapter la vitesse, le **A** vert clignote du côté vers lequel le changement de voie doit être effectué.

Lorsque le changement de voie automatique démarre, l'écran conducteur affiche un véhicule avec une flèche vers la voie voisine vers laquelle le changement de voie est effectué et un signal d'alerte retentit. En outre, la raison du changement de voie, par exemple un dépassement, peut être affichée.

Lorsque le changement de voie automatique est interrompu, le **A** du côté vers lequel un changement de voie devait être effectué devient rouge dans l'affichage . De plus, dans certaines situations, des messages d'alerte peuvent apparaître et un autre signal d'alerte peut retentir.

#### Limites système

Les limites systèmes de l'assistant directionnel actif s'appliquent pour l'assistant de changement de voie actif (→ page 276).

En outre, le système peut être perturbé ou ne pas fonctionner dans les situations suivantes:

- Les capteurs sont endommagés, recouverts ou encrassés (→ page 252).
- L'éclairage extérieur est défectueux.
- Le système ne détecte aucune route appropriée, par exemple dans des virages serrés.
- Le véhicule se trouve dans une zone de travaux.

Le changement de voie automatique peut ne pas fonctionner ou être perturbé et entraîner des changements de voie initiés par erreur, en particulier dans les situations suivantes:

- Le véhicule se trouve devant ou dans une zone de travaux et/ou le système a détecté une zone de travaux délimitée par des cônes de signalisation.
- Le véhicule se trouve sur un itinéraire avec des fermetures et des ouvertures de voies temporaires.
- Le système ne peut plus détecter correctement la ligne de délimitation de la voie.

- Il pleut très fort.
- Un autre véhicule s'engage simultanément sur la même voie, par exemple à hauteur d'une bretelle d'accès.

**i** Les capteurs de l'assistant de changement de voie actif se calibrent automatiquement après une certaine distance parcourue suite à la livraison du véhicule. Pendant le cycle d'initialisation, l'assistant de changement de voie actif n'est pas disponible et aucune flèche n'est affichée à côté du symbole de l'assistant directionnel actif .

Tenez compte des remarques relatives aux systèmes d'aide à la conduite et à votre responsabilité, sinon vous risquez de ne pas être averti des dangers qui pourraient se présenter (→ page 251).

### Réglage de l'assistant de changement de voie actif

Système multimédia:

→  » Réglages » Assistance

» Conduite

» Assistant de changement de voie actif

► Choisissez entre les possibilités de réglage **Activé** ou **Désactivé**.

► Choisissez entre les possibilités de réglage **Activé**, **Automatique également** ou **Désactivé**.

La possibilité de réglage **Automatique également** peut également être activée ou désactivée dans le menu Accès rapide.

**i** Si l'**Assistant directionnel actif** a été désactivé, l'**Assistant de changement de voie actif** ne peut pas être utilisé.

### Freinage d'urgence assisté actif

#### Fonctionnement du freinage d'urgence assisté actif

Le freinage d'urgence assisté actif comprend les fonctions suivantes:

- Alerte anticollision
- Fonction de freinage autonome
- Amplification de la force de freinage asservie à la situation
- **Véhicules équipés du Pack Assistance à la conduite et de l'assistant directionnel actif**: assistant directionnel pour les manœuvres d'évitement
- **Véhicules équipés du Pack Assistance à la conduite**: assistant directionnel pour les manœuvres d'évitement
- **Véhicules équipés du Pack Assistance à la conduite**: fonction de démarrage à une intersection

Le freinage d'urgence assisté actif vous aide à réduire le risque de collision avec un véhicule, un

cycliste ou un piéton et à minimiser les conséquences d'un accident.

Si le freinage d'urgence assisté actif détecte un risque de collision, un signal d'alerte retentit et le voyant d'alerte de distance  s'allume.

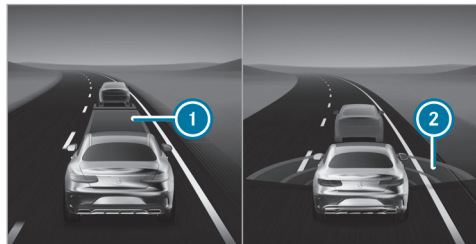

Affichage sur l'écran conducteur dans le menu **Assistance**

- ① Distance trop faible
- ② Ondes radar rouges

Dans le menu **Assistance**, une distance insuffisante par rapport au véhicule qui précède ① est représentée en rouge. Si vous réduisez la distance encore davantage, le véhicule qui précède est

également affiché en rouge. Si un risque de collision est détecté, des ondes radar rouges ② apparaissent devant votre véhicule.

- ① **Véhicules équipés du système PRE-SAFE® :** selon le pays, une alerte tactile sous la forme de légères tensions de la ceinture de sécurité est en outre déclenchée du côté conducteur.
- ② **Véhicules équipés de l'éclairage d'ambiance actif :** lorsque l'**Assistance alertes** est activée, l'alerte du freinage d'urgence assisté actif est également signalée par l'éclairage d'ambiance (→ page 158).

Si vous ne réagissez pas à l'alerte émise lors d'une situation critique, un freinage peut être déclenché automatiquement.

Dans les situations particulièrement critiques, le freinage d'urgence assisté actif peut en outre déclencher directement un freinage autonome. Le signal d'alerte et le voyant d'alerte de distance  se déclenchent alors en même temps que le freinage.

Si vous freinez vous-même dans une situation critique ou appuyez sur la pédale de frein pendant le processus de freinage autonome, l'amplification

de la force de freinage intervient de manière adaptée à la situation. Si nécessaire, la pression de freinage est augmentée jusqu'à un freinage à fond.



Lorsqu'un freinage autonome ou une amplification de la force de freinage asservie à la situation a été déclenché, la fenêtre contextuelle ① apparaît sur l'écran conducteur, puis disparaît automatiquement après un court instant.

Le déclenchement de la fonction de freinage autonome ou de l'amplification de la force de freinage asservie à la situation peut s'accompagner de mesures préventives de protection des occupants PRE-SAFE®.



**⚠ ATTENTION** Risque d'accident en cas de détection restreinte de la part du freinage d'urgence assisté actif

Le freinage d'urgence assisté actif n'est pas toujours en mesure de détecter les objets ni d'analyser avec précision les situations complexes.

Dans ce cas, le freinage d'urgence assisté actif peut

- émettre une alerte à tort et freiner sans raison
- ne pas donner l'alerte et ne pas freiner

Le freinage d'urgence assisté actif est uniquement un système d'aide. C'est le conducteur du véhicule qui est responsable de la distance de sécurité à respecter, de la vitesse du véhicule et de l'opportunité de son freinage.

- Soyez toujours attentif aux conditions de circulation et ne vous fiez pas uniquement au freinage d'urgence assisté actif.

- Soyez toujours prêt à freiner et à entamer une manœuvre d'évitement si nécessaire.

Si le freinage d'urgence assisté actif est désactivé ou que les fonctionnalités sont limitées, en raison de l'activation d'un autre système d'aide à la conduite par exemple, le voyant d'alerte du freinage d'urgence assisté actif  apparaît sur l'écran conducteur.

Si le système n'est pas disponible en raison de capteurs encrassés ou endommagés ou en raison d'une erreur ou que les fonctionnalités sont limitées, le voyant d'alerte du freinage d'urgence assisté actif  apparaît sur l'écran conducteur.

Tenez également compte des limites système imposées par le freinage d'urgence assisté actif.

Les différentes fonctions partielles sont disponibles dans les plages de vitesse indiquées ci-dessous.

#### Alerte anticollision

L'alerte anticollision peut vous aider à partir de 4 mph (7 km/h) environ par le biais d'un signal

d'alerte périodique et du voyant d'alerte de distance  dans les situations suivantes.

Véhicules sans Pack Assistance à la conduite:

- jusqu'à environ 155 mph (250 km/h) dans le cas des véhicules se trouvant devant vous
- jusqu'à environ 50 mph (80 km/h) dans le cas des véhicules à l'arrêt, des piétons se déplaçant le long du véhicule et des cyclistes se trouvant devant vous
- jusqu'à environ 43 mph (70 km/h) dans le cas des piétons traversant la route et des cyclistes circulant sur les voies transversales
- jusqu'à environ 37 mph (60 km/h) dans le cas des piétons immobiles et des cyclistes à l'arrêt

Véhicules équipés du Pack Assistance à la conduite:

- jusqu'à environ 155 mph (250 km/h) dans le cas des véhicules se trouvant devant vous
- jusqu'à environ 75 mph (120 km/h) dans le cas des piétons traversant la route et des véhicules et des cyclistes circulant sur les voies transversales

- jusqu'à environ 62 mph (100 km/h) dans le cas des véhicules à l'arrêt
- jusqu'à environ 50 mph (80 km/h) dans le cas des cyclistes se trouvant devant vous
- jusqu'à environ 43 mph (70 km/h) dans le cas des piétons immobiles et des cyclistes à l'arrêt

#### Fonction de freinage autonome

La fonction de freinage autonome peut intervenir à partir d'une vitesse d'environ 4 mph (7 km/h) dans les situations suivantes.

Véhicules sans Pack Assistance à la conduite:

- jusqu'à environ 155 mph (250 km/h) dans le cas des véhicules se trouvant devant vous
- jusqu'à environ 50 mph (80 km/h) dans le cas des cyclistes se trouvant devant vous, des piétons se déplaçant le long du véhicule et des véhicules à l'arrêt
- jusqu'à environ 43 mph (70 km/h) dans le cas des piétons traversant la route et des cyclistes circulant sur les voies transversales

Véhicules équipés du Pack Assistance à la conduite:

- jusqu'à environ 155 mph (250 km/h) dans le cas des véhicules se trouvant devant vous
- jusqu'à environ 75 mph (120 km/h) dans le cas des piétons traversant la route et des véhicules et des cyclistes circulant sur les voies transversales
- jusqu'à environ 62 mph (100 km/h) dans le cas des véhicules à l'arrêt
- jusqu'à environ 50 mph (80 km/h) dans le cas des cyclistes se trouvant devant vous
- jusqu'à environ 43 mph (70 km/h) dans le cas des piétons immobiles et des cyclistes à l'arrêt

#### Amplification de la force de freinage asservie à la situation

L'amplification de la force de freinage asservie à la situation peut intervenir à partir d'une vitesse d'environ 4 mph (7 km/h) dans les situations suivantes.

Véhicules sans Pack Assistance à la conduite:

- jusqu'à environ 155 mph (250 km/h) dans le cas des véhicules se trouvant devant vous
- jusqu'à environ 50 mph (80 km/h) dans le cas des cyclistes se trouvant devant vous, des piétons se déplaçant le long du véhicule et des véhicules à l'arrêt
- jusqu'à environ 43 mph (70 km/h) dans le cas des piétons traversant la route et des cyclistes circulant sur les voies transversales
- jusqu'à environ 37 mph (60 km/h) dans le cas des piétons immobiles et des cyclistes à l'arrêt

Véhicules équipés du Pack Assistance à la conduite:

- jusqu'à environ 155 mph (250 km/h) dans le cas des véhicules se trouvant devant vous
- jusqu'à environ 75 mph (120 km/h) dans le cas des piétons traversant la route et des véhicules et des cyclistes circulant sur les voies transversales
- jusqu'à environ 62 mph (100 km/h) dans le cas des véhicules à l'arrêt

- jusqu'à environ 50 mph (80 km/h) dans le cas des cyclistes se trouvant devant vous
- jusqu'à environ 43 mph (70 km/h) dans le cas des piétons immobiles et des cyclistes à l'arrêt

#### Interruption d'une intervention de freinage amorcée par le freinage d'urgence assisté actif

Vous pouvez interrompre à tout moment l'intervention de freinage amorcée par le freinage d'urgence assisté actif de la manière suivante:

- en actionnant complètement la pédale d'accélérateur ou le kickdown
- en relâchant la pédale de frein

Le freinage d'urgence assisté actif peut interrompre son intervention de freinage si l'une des conditions suivantes est remplie:

- Vous évitez l'obstacle en tournant le volant.
- Tout risque de collision est écarté.
- Plus aucun obstacle n'est détecté sur votre trajectoire.

#### Réaction aux usagers circulant en sens inverse (uniquement sur les véhicules équipés du Pack Assistance à la conduite)

Le freinage d'urgence assisté actif peut également réagir lorsque des usagers circulant en sens inverse sont détectés:

- Réaction jusqu'à une vitesse de 62 mph (100 km/h) environ
- Alerte en cas d'usagers circulant en sens inverse par l'intermédiaire d'un signal d'alerte et du voyant d'alerte de distance 
- Intervention de freinage autonome pour réduire la gravité de l'accident

#### Fonction de démarrage à une intersection (véhicules équipés du Pack Assistance à la conduite uniquement)

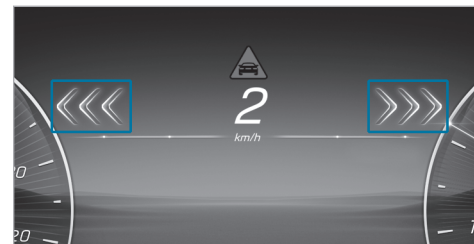

Si un risque de collision avec les véhicules circulant sur les voies transversales est détecté au démarrage ou lorsque vous roulez au pas, 3 flèches rouges s'allument successivement sur l'écran conducteur dans la direction de l'usager circulant sur la voie transversale, en même temps que le voyant d'alerte de distance . Si la situation est particulièrement critique, les flèches clignotent. En outre, un signal d'alerte retentit. Si vous ne réagissez pas à l'alerte, l'accélération peut être limitée ou un freinage autonome peut

être déclenché dans les situations critiques. Le freinage autonome peut également empêcher le démarrage et maintenir le véhicule à l'arrêt. Dans les situations particulièrement critiques, le freinage d'urgence assisté actif peut en outre déclencher directement un freinage autonome. Le voyant d'alerte de distance  et le signal d'alerte se déclenchent alors en même temps que le freinage.

Lorsqu'un freinage autonome ou une amplification de la force de freinage asservie à la situation a été déclenché, une fenêtre contextuelle apparaît sur l'écran conducteur, puis disparaît automatiquement après un court instant.

Dans le réglage **Intervention tardive** du freinage d'urgence assisté actif, le niveau d'alerte purement visuel et la limitation de l'accélération possible sont désactivés. Si la situation est particulièrement critique, une alerte visuelle peut encore avoir lieu, un signal d'alerte être émis et un freinage autonome déclenché.

### Assistant directionnel pour les manœuvres d'évitement

**⚠ ATTENTION** Risque d'accident alors que l'assistant directionnel pour les manœuvres d'évitement est activé

L'assistant directionnel pour les manœuvres d'évitement n'est pas toujours en mesure de détecter les objets ni d'analyser avec précision les situations complexes.

En outre, l'assistance au braquage fournie par l'assistant directionnel pour les manœuvres d'évitement ne suffit pas à éviter une collision.

- ▶ Soyez toujours attentif aux conditions de circulation et ne vous fiez pas uniquement à l'assistant directionnel pour les manœuvres d'évitement.
- ▶ Soyez toujours prêt à freiner et à entamer une manœuvre d'évitement si nécessaire.
- ▶ Annulez l'assistance en braquant de manière active si la situation n'est pas critique.

▶ Lorsque des piétons se trouvent à proximité du véhicule, roulez à une vitesse adaptée.

L'assistant directionnel pour les manœuvres d'évitement présente les caractéristiques suivantes:

- Détection de piétons, cyclistes et véhicules
- Aide par une action de braquage supplémentaire lorsqu'une manœuvre d'évitement est détectée
- Activation par un mouvement de braquage rapide au cours d'une manœuvre d'évitement
- Assistance lors d'une manœuvre d'évitement et de redressement du véhicule
- Réaction à partir d'une vitesse d'environ 12 mph (20 km/h) et jusqu'à environ 68 mph (110 km/h)

Vous pouvez mettre fin à l'aide de l'assistant directionnel pour les manœuvres d'évitement à tout moment en contre-braquant.

### Limites système

Après avoir mis le véhicule en marche ou après avoir démarré, les fonctionnalités du système ne sont pleinement disponibles qu'après un certain temps. Tant que les fonctionnalités sont limitées, le voyant d'alerte du freinage d'urgence assisté actif  peut également être affiché sur l'écran conducteur. Selon les conditions environnantes, quelques minutes peuvent s'écouler avant que les fonctionnalités du système ne soient pleinement disponibles.

Le système peut être perturbé ou ne pas fonctionner en particulier dans les situations suivantes:

- en cas de neige, de pluie, de brouillard, d'embruns, d'éblouissement, d'ensoleillement direct ou de variations de la luminosité
- lorsque les capteurs sont encrassés, embués, endommagés ou recouverts (→ page 252)
- lorsque les capteurs sont parasités par d'autres sources radars (en cas de forte réflexion radar dans les parkings couverts, par exemple)
- lorsqu'une perte de pression d'un pneu ou un pneu défectueux a été détecté et affiché

- dans les situations complexes où les objets ne peuvent pas toujours être détectés avec précision
- lorsque des piétons, des vélos ou des véhicules se déplacent rapidement dans la zone de détection des capteurs
- lorsque des usagers sont cachés par d'autres objets ou qu'ils se trouvent à proximité immédiate d'autres objets
- lorsque la silhouette typique d'un piéton ou d'un cycliste ne se démarque pas de l'arrière-plan
- lorsqu'un piéton ou un cycliste n'est plus identifié en tant que tel (vêtements spéciaux ou autres objets, par exemple)
- lorsque le conducteur n'a pas bouclé sa ceinture de sécurité
- dans les virages serrés

### ■ Réglage du freinage d'urgence assisté actif



#### Conditions requises

- Le véhicule est en marche.



Système multimédia:

  **» Réglages** **» Assistance**  
**» Dispositif anticollision**

 Activez ou désactivez la fonction.

-  La disponibilité de la fonction dépend du pays.
-  Il est recommandé de ne jamais désactiver le freinage d'urgence assisté actif.

Lorsque le freinage d'urgence assisté actif est désactivé, la fonction d'alerte de distance, l'alerte anticollision, la fonction de freinage autonome et l'assistant directionnel pour les manœuvres d'évitement sont désactivés.

-  Lorsque le freinage d'urgence assisté actif est désactivé, le symbole  apparaît dans la zone de statut de l'écran conducteur et le système est réactivé au prochain démarrage du véhicule.

#### Réglage du seuil de déclenchement d'alerte

 Sélectionnez  à côté de **Freinage d'urgence assisté actif**.

► Sélectionnez **Intervention anticipée**, **Intervention normale** ou **Intervention tardive**.

## Assistant de signalisation routière

### Fonctionnement de l'assistant de signalisation routière

L'assistant de signalisation routière détecte les panneaux à l'aide de la caméra multifonction et les compare aux informations de la carte routière numérique du système de navigation. Il vous aide en affichant les limites de vitesse et interdictions de dépasser détectées sur l'écran conducteur.

Les limites de vitesse peuvent également être indiquées sur l'affichage tête haute.

En cas de dépassement de la vitesse maximale autorisée, le système peut vous avertir.

Dans certains pays, le système peut vous offrir des fonctions supplémentaires et vous avertir lorsque vous approchez d'un passage piétons ou lorsque vous êtes sur le point de ne pas respecter un panneau stop ou un feu rouge.

Les panneaux de signalisation avec une restriction indiquée par un symbole additionnel (en cas

de pluie, par exemple) peuvent également être détectés par la caméra et analysés.

L'assistant de signalisation routière visualise uniquement certains panneaux sur l'écran conducteur. Les panneaux de signalisation et limites de vitesse réels ont toujours priorité sur les panneaux de signalisation et limites de vitesse affichés sur l'écran conducteur.

Tenez compte des remarques relatives aux systèmes d'aide à la conduite et à votre responsabilité, sinon vous risquez de ne pas être averti des dangers qui pourraient se présenter (→ page 251).

### Remarques relatives à la traction d'une remorque

❗ Tenez également compte des remarques relatives à la traction d'une remorque (→ page 338).

Si une remorque ou un porte-vélo est correctement attelé, un message s'affiche sur l'écran central pour demander le type de remorque et sa vitesse maximale autorisée (→ page 341).

Il est de la responsabilité du conducteur d'adapter manuellement la vitesse maximale autorisée dans la catégorie **petite ou grande remorque**.

A cet égard, il convient de tenir compte en particulier des dispositions légales en vigueur dans le pays où vous vous trouvez, par exemple en ce qui concerne:

- la vitesse maximale par construction ou par homologation
- la MTAC avec ou sans véhicule tracteur
- le nombre requis d'années de détention d'un permis de conduire approprié
- le type et la nature de la route empruntée
- les conditions météorologiques

La vitesse maximale autorisée adaptée à l'attelage peut être reprise pendant la marche par la reprise de vitesse manuelle ou automatique (en fonction de l'équipement).

Côté système, il est possible de prendre en compte des panneaux supplémentaires de limitation de vitesse pertinents pour l'attelage et des règles de circulation claires et spécifiques à la route (en fonction du pays).

Il n'est pas possible de sélectionner une vitesse maximale autorisée pour un porte-vélo dans le

système multimédia. Lors de l'utilisation d'un porte-vélo, respectez les consignes relatives à la vitesse maximale autorisée qui figurent dans la notice d'utilisation du fabricant.

Tenez également compte des remarques suivantes:

- Sélectionnez une vitesse adaptée aux conditions de marche et aux conditions environnementales et météorologiques.
- Tenez compte des panneaux de signalisations réels.
- Tenez compte du code de la route en vigueur et des règles de circulation.

Tenez compte des remarques relatives aux systèmes d'aide à la conduite et à votre responsabilité, sinon vous risquez de ne pas être averti des dangers qui pourraient se présenter (→ page 251).

### Affichages sur l'écran conducteur

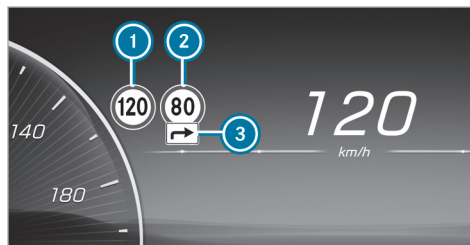

(exemple)

- ① Vitesse autorisée
- ② Vitesse autorisée en cas de restriction
- ③ Symbole additionnel avec restriction

Le système peut afficher jusqu'à 2 panneaux de signalisation simultanément sur l'écran conducteur. Les limites de vitesse sont toujours affichées en priorité. L'affichage tête haute peut indiquer au maximum un panneau de signalisation avec une limite de vitesse. Lorsque 2 panneaux de vitesse sont affichés sur l'écran conducteur (dans le cas de restrictions détectées, par exemple), la valeur

de la limite de vitesse de gauche ① est toujours transmise au TEMPOMAT ou à l'assistant de régulation de distance DISTRONIC actif pour être reprise et indiquée sur l'affichage tête haute.

Des informations importantes provenant d'autres systèmes peuvent temporairement masquer les panneaux de signalisation.

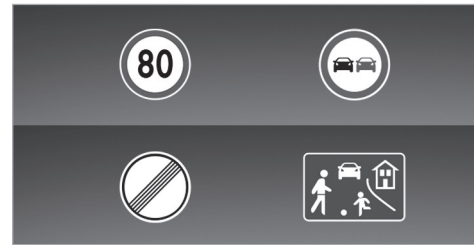

Exemples de panneaux de signalisation pouvant être affichés

L'assistant de signalisation routière peut détecter et afficher les panneaux de signalisation ① suivants:

- Limites de vitesse

- Fins de limitations de vitesse
- Interdictions de dépasser
- Rues réservées au jeu
- Vitesses conseillées

L'assistant de signalisation routière peut détecter les symboles additionnels ③ suivants et, le cas échéant, analyser la pertinence des restrictions à l'aide des autres capteurs du véhicule:

- en cas de pluie
- en cas de chaussée glissante
- en cas de brouillard
- restrictions temporaires
- sorties
- restrictions concernant les attelages

L'assistant de signalisation routière utilise également les données provenant de la carte numérique du système de navigation. Lorsque vous entrez ou sortez d'une localité ou changez de route (entrée ou sortie d'autoroute ou après un changement de direction à un carrefour, par exemple), l'affichage sur l'écran conducteur peut

donc également s'actualiser sans panneau de signalisation détecté.

- ① Mettez régulièrement à jour la carte routière numérique du système de navigation pour que l'assistant de signalisation routière puisse fonctionner de manière optimale.

Si l'assistant de signalisation routière ne peut pas déterminer la vitesse maximale autorisée actuellement en vigueur (en raison de l'absence de signalisation, par exemple), l'affichage suivant apparaît sur l'écran conducteur:



L'assistant de signalisation routière n'est pas disponible dans tous les pays. Si le véhicule se trouve dans un pays dans lequel l'assistant de signalisation routière n'est pas pris en charge, cet affichage est permanent.

Si le système est temporairement ou définitivement indisponible en raison d'un problème technique ou d'un encrassement du pare-brise, un message d'écran correspondant apparaît sur l'écran

conducteur. Selon le pays, le voyant d'alerte de l'assistant de signalisation routière  s'allume également sur l'écran conducteur.

- ① Tenez compte également des informations relatives aux messages d'écran de l'assistant de signalisation routière (→ page 523).

#### **Avertissement en cas de dépassement de la vitesse maximale autorisée**

Le système peut vous avertir lorsque vous êtes sur le point de dépasser la vitesse maximale autorisée. En fonction du pays, vous pouvez régler dans le système multimédia de combien la vitesse maximale autorisée peut être dépassée avant que l'alerte ne retentisse. Vous pouvez désactiver l'alerte ou régler si l'alerte doit être visuelle, par le clignotement du panneau de signalisation sur l'écran conducteur, ou visuelle et sonore. Selon le pays, la sélection du type d'alerte est confirmée par un affichage sur l'écran conducteur.



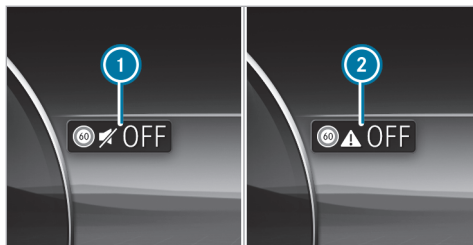

(exemple)

- ① Alerte visuelle uniquement
- ② Alerte désactivée

ⓘ Le type, la durée et les niveaux de déclenchement de l'alerte de vitesse, ainsi que la possibilité de régler les niveaux de déclenchement à partir desquels l'alerte doit être émise, sont soumis aux législations nationales spécifiques du pays de livraison du véhicule.

#### Autres fonctions de l'assistant de signalisation routière (spécifiques au pays)

**Alerte en cas de panneaux d'interdiction d'accès :** l'assistant de signalisation routière peut vous

avertir lorsque vous vous engagez sur une portion de route dans le sens opposé au sens de la marche prescrit, par exemple sur une bretelle d'auto-route ou dans une rue à sens unique.

**Alerte en cas de passages piétons :** l'assistant de signalisation routière peut vous avertir jusqu'à une vitesse de 44 mph (70 km/h) environ lorsque vous approchez d'un passage piétons et que des piétons se trouvent dans la zone de danger ou s'en approchent.

**Alerte en cas de panneaux stop :** l'assistant de signalisation routière peut vous avertir jusqu'à une vitesse de 44 mph (70 km/h) environ lorsque vous êtes sur le point de ne pas respecter un panneau stop. Pour cela, la signalisation doit être claire, par exemple lorsque le système détecte plusieurs panneaux stop ou lorsqu'un panneau stop est confirmé à l'aide de la carte de navigation numérique. Si plusieurs panneaux différents sont détectés, aucune alerte ne peut être émise.

**Alerte en cas de feux rouges :** l'assistant de signalisation routière peut vous avertir jusqu'à une vitesse de 44 mph (70 km/h) environ lorsque vous êtes sur le point de ne pas respecter un feu rouge.

Pour cela, les conditions suivantes doivent être remplies :

- Plusieurs feux de circulation sont détectés.
- Tous les feux de circulation détectés sont rouges.
- Au moins un des feux rouges détectés se trouve du côté passager à côté de votre voie.
- Les feux de circulation ont la séquence de signal suivante (de haut en bas) : rouge, orange, vert.

ⓘ Vous pouvez activer et désactiver les alertes (si disponibles) dans le menu de l'assistant de signalisation routière, sous **Autres alertes** (→ page 296).

#### Limites système

Le système peut être perturbé ou ne pas fonctionner en particulier dans les situations suivantes :

- lorsque les conditions de visibilité sont mauvaises (en cas d'éclairage insuffisant de la chaussée, de fortes alternances d'ombre et de lumière, de pluie, de chutes de neige, de

brouillard, de poussière tourbillonnante ou d'embruns, par exemple)

- en cas d'éblouissement par les véhicules qui arrivent en sens inverse, par le soleil ou par des reflets, par exemple
- en cas d'encrassement du pare-brise dans la zone de la caméra multifonction ou si la caméra est embuée, endommagée ou masquée
- lorsque les panneaux de signalisation sont difficiles à détecter parce qu'ils sont, par exemple, sales, masqués, décolorés, recouverts de givre, endommagés, mal positionnés, insuffisamment éclairés ou tournés
- les panneaux de signalisation actifs avec affichages LED peuvent éventuellement ne pas être détectés ou l'être incorrectement pour des raisons techniques (fréquences d'émission, par exemple)
- lorsque les informations sur la carte numérique du système de navigation sont erronées, incomplètes ou non actuelles
- lorsque la signalisation, le marquage routier ou le tracé de la route sont ambigus (par exemple



dans le cas de panneaux de signalisation sur des chantiers, à des sorties et des entrées, dans le cas de voies voisines ou de routes parallèles, dans le cas de marquages de passages piétons aux feux de circulation)

- lorsque la signalisation ou le marquage routier n'est pas conforme à la norme
- lorsque la signalisation, le marquage routier ou le tracé de la route est spécifique au pays et que des différences sont constatées par rapport au guidage du système de navigation (dans ou après des chantiers)
- après un changement prononcé de direction et dans des virages serrés, lorsque vous passez devant des panneaux de signalisation se trouvant en dehors du champ de vision de la caméra
- lorsque vous dépassez des véhicules sur lesquels sont collés ou montés des panneaux de signalisation
- lorsque vous utilisez des dispositifs de transport fixés au véhicule au moyen d'un dispositif d'attelage (porte-vélo, par exemple), des restrictions concernant les attelages peuvent

éventuellement être considérées comme valides

## ■ Réglage de l'assistant de signalisation routière

Système multimédia:

- 

 ► Réglages ► Assistance  
 ► Assistance  
 ► Assistant de signalisation routière

### Activation et désactivation de l'alerte de vitesse

- Désactivez [Alerte de vitesse](#).  
L'alerte de vitesse reste désactivée jusqu'à la prochaine mise en marche ou jusqu'au prochain arrêt du véhicule et l'ouverture de la porte conducteur, conformément à la législation spécifique du pays.

### Modification du type d'alerte de vitesse

- Modifiez l'alerte en [Alerte visuelle](#) ou [Alerte visuelle et sonore](#).

### Réglage du seuil d'alerte

Cette valeur détermine à partir de quel dépassement de vitesse une alerte est émise.

- ▶ Sous Seuil d'alerte, réglez la vitesse souhaitée.

### Activation et désactivation des autres fonctions de l'assistant de signalisation routière

- ▶ Activez ou désactivez **Autres alertes**. Les fonctions disponibles sont activées ou désactivées.

### Réglage du type d'avertissement pour les autres fonctions

- ▶ Sélectionnez **Alerte visuelle** ou **Alerte visuelle et sonore**.



### Assistant d'angle mort et assistant d'angle mort actif

#### ■ Fonctionnement de l'assistant d'angle mort et de l'assistant d'angle mort actif avec avertisseur de sortie

L'assistant d'angle mort et l'assistant d'angle mort actif surveillent au moyen de capteurs radar les zones s'étendant jusqu'à 130 ft (40 m) derrière le véhicule et jusqu'à 10 ft (3 m) sur les côtés.

A partir d'une vitesse de 8 mph (12 km/h) environ, le système peut détecter les véhicules qui entrent dans cette zone de surveillance et émettre une alerte.

Affichage d'état sur l'écran conducteur

-  **Gris**: le système est activé mais n'est pas opérationnel.
-  **Vert**: le système est activé et opérationnel.

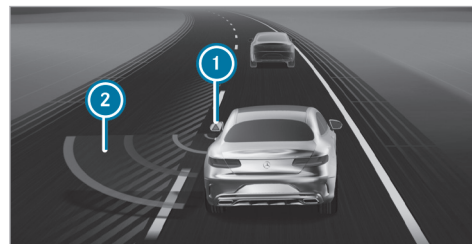

Affichage sur l'écran conducteur dans le menu **Assistance**

- ① Voyant d'alerte incorporé au rétroviseur extérieur
- ② Ondes radar rouges

Lorsqu'un véhicule est détecté à partir de 8 mph (12 km/h) environ et qu'il entre dans la zone d'alerte immédiatement après, le voyant d'alerte intégré au rétroviseur extérieur correspondant s'allume en rouge. Dans le menu **Assistance**, le voyant intégré au rétroviseur extérieur ① s'allume également en rouge et la voie sur laquelle le véhicule a été détecté est hachurée.

Lorsqu'un véhicule est détecté dans la zone d'alerte et que vous allumez les clignotants dans la direction correspondante, un double signal d'alerte retentit une fois et le voyant d'alerte intégré au rétroviseur extérieur correspondant clignote en rouge. Des ondes radar rouges ② apparaissent à côté de votre véhicule dans le graphique du système d'aide.

Si les clignotants restent enclenchés, l'affichage qui se trouve sur le rétroviseur extérieur clignote pour tous les autres véhicules détectés, mais aucun autre signal d'alerte ne retentit. Aucune alerte n'est émise si vous dépassez rapidement un véhicule.

❶ **Véhicules équipés de l'éclairage d'ambiance actif**: lorsque l'**Assistance alertes** est activée, l'alerte est également signalée par l'éclairage d'ambiance (→ page 158).

Tenez compte des remarques relatives aux systèmes d'aide à la conduite et à votre responsabilité, sinon vous risquez de ne pas être averti des dangers qui pourraient se présenter (→ page 251).

**⚠ ATTENTION** Risque d'accident alors que l'assistant d'angle mort est activé

L'assistant d'angle mort ne tient pas compte des véhicules qui s'approchent à une vitesse beaucoup plus élevée que celle de votre véhicule et vous dépassent.

L'assistant d'angle mort ne peut pas vous alerter dans cette situation.

► Soyez toujours particulièrement attentif aux conditions de circulation et maintenez une distance de sécurité latérale suffisante.

**⚠ ATTENTION** Risque d'accident alors que l'assistant d'angle mort actif est activé

L'assistant d'angle mort actif ne tient pas compte

- des véhicules qui se trouvent dans votre angle mort lorsque vous les dépassez avec une distance latérale réduite
- des véhicules qui s'approchent à une vitesse beaucoup plus élevée que celle de votre véhicule et vous dépassent

Dans ces situations, l'assistant d'angle mort actif ne peut pas vous avertir ni intervenir.

► Soyez toujours particulièrement attentif aux conditions de circulation et maintenez une distance de sécurité latérale suffisante.

#### Avertisseur de sortie

L'avertisseur de sortie est une fonction supplémentaire de l'assistant d'angle mort et de l'assistant d'angle mort actif. Il permet de prévenir les occupants qui s'apprêtent à quitter le véhicule à l'arrêt si un autre véhicule s'approche.

**⚠ ATTENTION** Risque d'accident malgré l'avertisseur de sortie

L'avertisseur de sortie ne tient pas compte des objets fixes ni des personnes ou autres usagers qui s'approchent à une vitesse beaucoup plus élevée que celle de votre véhicule. Dans ces situations, l'avertisseur de sortie ne peut pas vous avertir.

► Lorsque vous ouvrez les portes, soyez toujours attentif aux conditions de circulation et veillez à ce que ce que l'espace de manœuvre soit suffisant.

Lorsqu'un véhicule entre dans la zone de surveillance, le voyant d'alerte intégré au rétroviseur extérieur correspondant s'allume en rouge.

Lorsqu'un occupant du véhicule tire la poignée de porte du côté où l'avertissement est nécessaire, un double signal d'alerte retentit et l'éclairage d'ambiance de la porte concernée ainsi que le voyant d'alerte intégré au rétroviseur extérieur correspondant clignotent en rouge.

**Véhicules équipés de l'assistant intérieur MBUX**: l'alerte visuelle commence déjà lorsque l'occu-

pant du véhicule place sa main dans la zone de la porte.

**i Véhicules équipés de l'éclairage d'ambiance ou de l'éclairage d'ambiance actif :** vous pouvez activer et désactiver l'**Assistance alertes** de l'éclairage d'ambiance (→ page 158).

**i** La représentation de l'assistance d'alerte peut varier en fonction de la variante d'équipement et du réglage.

L'avertisseur de sortie est uniquement disponible lorsque l'assistant d'angle mort ou l'assistant d'angle mort actif est activé.

Après l'arrêt du véhicule, l'avertisseur de sortie continue de fonctionner pendant quelques minutes. Si une porte est ouverte alors que le véhicule est arrêté, l'avertisseur de sortie est de nouveau actif pendant quelques minutes. Lorsque le voyant d'alerte intégré au rétroviseur extérieur clignote 3 fois, l'avertisseur de sortie n'est plus disponible.

L'avertisseur de sortie est uniquement un système d'aide et il n'est pas en mesure de remplacer la vigilance des occupants du véhicule. La responsabilité lors de l'ouverture des portes et de la

descente du véhicule incombe aux occupants du véhicule.

### Limites système

L'assistant d'angle mort et l'assistant d'angle mort actif peuvent être limités en particulier dans les situations suivantes:

- lorsque les capteurs sont encrassés ou masqués
- lorsque les conditions de visibilité sont mauvaises (en cas de brouillard, de forte pluie ou de chutes de neige, par exemple)
- dans le cas de véhicules de largeur réduite (un vélo ou une moto, par exemple)
- lorsque la voie est très large ou très étroite
- en cas de trajectoire fortement décalée latéralement

Le système peut émettre des alertes à tort en présence de glissières de sécurité ou autres séparations. Maintenez toujours une distance latérale suffisante par rapport aux autres usagers ou aux obstacles qui pourraient se trouver sur la chaussée.

Le système peut interrompre une alerte lorsque vous roulez pendant un certain temps à côté de véhicules de longueur inhabituelle (un camion, par exemple).

Lorsque vous engagez la marche arrière, l'assistant d'angle mort et l'assistant d'angle mort actif ne sont pas opérationnels.

Lorsqu'un dispositif de transport (une remorque ou un porte-vélo, par exemple) est fixé au dispositif pour remorque et que la liaison électrique est établie correctement, l'assistant d'angle mort et l'assistant d'angle mort actif ne sont pas opérationnels.

L'avertisseur de sortie peut également être limité dans les situations suivantes:

- lorsque le capteur est masqué par l'ombre des véhicules avoisinants dans des places de stationnement étroites
- lorsque des personnes s'approchent
- lorsque des objets sont fixes ou se déplacent lentement

### Fonctionnement de l'intervention de freinage de l'assistant d'angle mort actif

- ① La fonction d'intervention de freinage est uniquement disponible sur les véhicules équipés du Pack Assistance à la conduite.

Si l'assistant d'angle mort actif détecte un risque de collision latérale dans la zone de surveillance, il déclenche une intervention de freinage permettant de corriger la trajectoire. L'intervention de freinage permettant de corriger la trajectoire vous aide à éviter une collision avec un autre véhicule.

Le système peut effectuer une intervention de freinage permettant de corriger la trajectoire à partir d'une vitesse d'environ 20 mph (30 km/h) - 17 mph (60 km/h) (selon le pays) et jusqu'à une vitesse d'environ 125 mph (200 km/h).

**⚠ ATTENTION** Risque d'accident malgré l'intervention de freinage de l'assistant d'angle mort actif

L'intervention de freinage permettant de corriger la trajectoire ne peut pas toujours empêcher une collision.

- ▶ Braquez, freinez et accélérez toujours vous-même, en particulier si l'assistant d'angle mort actif vous avertit ou freine le véhicule pour corriger sa trajectoire.
- ▶ Maintenez toujours une distance de sécurité latérale suffisante.



Lorsqu'une intervention de freinage permettant de corriger la trajectoire a lieu, le voyant rouge d'alerte intégré au rétroviseur extérieur clignote et un signal d'alerte retentit. En outre, un affichage ① signalant un risque de collision latérale apparaît sur l'écran conducteur.

Dans de rares cas, le système peut déclencher une intervention de freinage inappropriée. Vous pouvez interrompre cette intervention de freinage en contre-braquant légèrement ou en accélérant.

### Limites système

Tenez compte des limites système imposées par l'assistant d'angle mort actif, sinon vous risquez de ne pas être averti des dangers qui pourraient se présenter (→ page 297).

Dans les situations suivantes en particulier, soit aucune intervention de freinage permettant de corriger la trajectoire n'a lieu, soit elle est adaptée à la situation de marche :

- Des véhicules ou des obstacles (glissières de sécurité, par exemple) se trouvent des 2 côtés du véhicule.
- Un véhicule arrive en sens inverse et la distance latérale est réduite.
- Vous adoptez un style de conduite sportif (vitesse élevée dans les virages).
- Vous freinez ou accélérez activement.

- Un système de sécurité active intervient (ESP® ou freinage d'urgence assisté actif, par exemple).
- L'ESP® est désactivé.
- Une perte de pression d'un pneu ou un pneu défectueux a été détecté.
- Un dispositif de transport (une remorque ou un porte-vélo, par exemple) est fixé au dispositif pour remorque et la liaison électrique a été établie correctement.

### ■ Activation et désactivation de l'assistant d'angle mort ou de l'assistant d'angle mort actif

Système multimédia:

→  → Réglages → Assistance  
 → Dispositif anticollision

▶ Activez ou désactivez **Assistant d'angle mort actif**.

### Assistant de franchissement de ligne actif

#### ■ Fonctionnement de l'assistant de franchissement de ligne actif

L'assistant de franchissement de ligne actif surveille la zone située devant votre véhicule à l'aide de la caméra multifonction (→ page 252).

Il peut vous préserver d'un changement involontaire de voie. Le système peut vous ramener sur votre voie par le biais d'une intervention sur la direction permettant de corriger la trajectoire et également vous avertir par une sensation perceptible au niveau du volant.

L'assistant de franchissement de ligne actif est disponible entre 37 mph (60 km/h) et 124 mph (200 km/h) environ.

Le système peut intervenir dans les conditions suivantes:

- L'assistant de franchissement de ligne actif détecte une ligne de délimitation de la voie.
- Vous passez sur cette ligne de délimitation de la voie avec une roue avant.

Lorsque vous allumez les clignotants, aucune intervention sur la direction n'a lieu du côté correspondant.

Si vous quittez la voie sans avoir activé les clignotants, mais qu'un risque de collision avec un obstacle en mouvement a été détecté sur votre voie, aucune intervention sur la direction n'a lieu.

**Véhicules équipés de l'assistant d'angle mort ou du Pack Assistance à la conduite :** si le système détecte un obstacle (un autre véhicule sur la voie voisine, par exemple), une intervention sur la direction a lieu malgré les clignotants.



Dans les cas suivants, l'affichage ① apparaît sur l'écran conducteur et un signal d'alerte retentit:

- Une intervention sur la direction par l'assistant de franchissement de ligne actif dure plus de 10 secondes environ.
- 2 interventions sur la direction ou plus de la part du système ont lieu sur une période de 3 minutes environ sans intervention sur la direction de la part du conducteur.

Dans les réglages de l'assistant de franchissement de ligne actif, vous pouvez régler la sensibilité du système et ainsi déterminer le niveau de l'assistance. Vous pouvez en outre déterminer si le système doit réagir aux lignes de délimitation de la voie discontinues ou uniquement aux lignes continues (→ page 304).

Si le système ATTENTION ASSIST a détecté des signes de fatigue, le réglage le plus sensible est automatiquement sélectionné (→ page 261).

#### Affichages d'état de l'assistant de franchissement de ligne actif

 **Blanc:** l'assistant de franchissement de ligne actif est désactivé.

Si l'ESP® est désactivé ou qu'un avertissement de perte de pression des pneus est affiché, l'assistant de franchissement de ligne actif est automatiquement désactivé.



**Orange:** un défaut est survenu. Tenez également compte à ce sujet des messages d'écran.



**Gris:** l'assistant de franchissement de ligne actif est activé mais n'est pas prêt.



**Vert:** l'assistant de franchissement de ligne actif est activé et prêt. Si le système n'est prêt que d'un seul côté, seule la ligne de délimitation de la voie de ce côté est affichée en vert.



**Rouge:** l'assistant de franchissement de ligne actif vous a ramené sur votre voie par le biais d'une intervention sur la direction permettant de corriger la trajectoire. Si une alerte tactile est également déclenchée au niveau du volant, l'affichage d'état clignote. La ligne de délimitation de la voie du côté concerné est représentée en rouge.

**Véhicules sans Pack Assistance à la conduite:** si les 2 lignes de délimitation de la voie sont affichées simultanément en rouge dans l'affichage d'état, l'assistant de franchissement de ligne actif a déclenché un arrêt d'urgence (→ page 278).



Affichage sur l'écran conducteur dans le menu [Assistance](#)

Si vous passez sur une ligne de délimitation de la voie détectée avec une roue avant, la ligne est mise en évidence en rouge dans le menu [Assistance](#) sur l'écran conducteur.



**i Véhicules équipés de l'éclairage d'ambiance actif:** lorsque l'**Assistance alertes** est activée, l'alerte de l'assistant de franchissement de ligne actif est également signalée par l'éclairage d'ambiance (→ page 158).

### Limites système

Dans les situations suivantes, une intervention sur la direction permettant de corriger la trajectoire peut ne pas se produire, mais une alerte peut être donnée au niveau du volant en fonction de la situation:

- lorsque vous braquez, freinez ou accélérez activement
- lorsqu'un système de sécurité active intervient (ESP® ou freinage d'urgence assisté actif, par exemple)
- lorsque vous adoptez un style de conduite sportif (vitesse élevée dans les virages, fortes accélérations)
- lorsqu'un dispositif de transport (une remorque ou un porte-vélo, par exemple) est fixé au dispositif pour remorque et que la liaison électrique est établie correctement

Le système peut être perturbé ou ne pas fonctionner en particulier dans les situations suivantes:

- lorsque les conditions de visibilité sont mauvaises (en cas d'éclairage insuffisant de la chaussée, de fortes alternances d'ombre et de lumière, de pluie, de chutes de neige, de brouillard ou d'embruns, par exemple)
- en cas d'éblouissement par les véhicules qui arrivent en sens inverse, par le soleil ou par des reflets, par exemple
- en cas d'encrassement du pare-brise dans la zone de la caméra multifonction ou si la caméra est embuée, endommagée ou masquée
- en cas d'encrassement du pare-chocs dans la zone des capteurs radar ou si ceux-ci sont endommagés ou masqués
- en cas d'absence de lignes de délimitation de la voie, de marquage multiple ou équivoque pour une voie (à proximité de travaux, par exemple)
- lorsque les lignes de délimitation de la voie sont usées, sombres ou couvertes

- lorsque la distance par rapport au véhicule qui précède est trop faible et que les lignes de délimitation de la voie ne peuvent par conséquent pas être détectées
- lorsque les lignes de délimitation de la voie changent rapidement (lorsque des voies se séparent, se croisent ou se rejoignent, par exemple)
- lorsque la chaussée est très étroite et sinueuse

Tenez compte des remarques relatives aux systèmes d'aide à la conduite et à votre responsabilité, sinon vous risquez de ne pas être averti des dangers qui pourraient se présenter (→ page 251).

### ■ Activation et désactivation de l'assistant de franchissement de ligne actif

Système multimédia:

→  » Réglages » Assistance

» Dispositif anticollision

» Assistant franchissement ligne actif

▶ Activez ou désactivez la fonction.

L'assistant de franchissement de ligne actif peut également être activé et désactivé par l'intermédiaire de l'accès rapide.

- ❶ Le réglage après le démarrage du véhicule dépend du pays.

### ■ Réglage de l'assistant de franchissement de ligne actif

Système multimédia:

-  » Réglages » Assistance
- » Dispositif anticollision
- » Assist. franch. ligne actif

### Réglage de la sensibilité

- ▶ Sélectionnez .
- ▶ Sélectionnez *Intervention anticipée*, *Moy.* ou *Intervention tardive*.

Le dernier réglage sélectionné est repris lors du prochain démarrage du véhicule.

- ❶ Le réglage standard de cette fonction dépend du pays.

### Activation et désactivation de l'assistance en cas de ligne de délimitation de la voie discontinue

- ▶ Sélectionnez *Assistance avancée*.

Le dernier réglage sélectionné est repris lors du prochain démarrage du véhicule.

- ❶ Le réglage standard de cette fonction dépend du pays.
- ❷ Cette fonction doit être activée sur les véhicules sans Pack Assistance à la conduite afin que l'assistant d'arrêt d'urgence soit disponible dans son intégralité.  
Pour de plus amples informations sur l'assistant d'arrêt d'urgence, voir (→ page 278).

### Fonctionnement de la suspension DYNAMIC BODY CONTROL

La suspension DYNAMIC BODY CONTROL régule en permanence l'amortissement en fonction des conditions d'utilisation et des conditions routières du moment.

Le réglage de l'amortissement est régulé individuellement pour chacune des roues et dépend des facteurs suivants:

- de l'état de la route
- de la charge du véhicule
- de la sélection du programme de conduite
- du style de conduite

Vous pouvez régler le programme de conduite à l'aide de DYNAMIC SELECT.

### Fonctionnement du correcteur de niveau sur l'essieu arrière

- ❶ Le correcteur de niveau sur l'essieu arrière est uniquement disponible pour les véhicules hybrides rechargeables.

**⚠ ATTENTION** Risque de coincement suite à l'abaissement du véhicule

**Véhicules avec correcteur de niveau sur l'essieu arrière:** lorsque vous déchargez ou quittez le véhicule, celui-ci s'élève d'abord légèrement.

ment, puis s'abaisse au bout de quelques instants jusqu'au niveau réglé.

Toute personne se trouvant à proximité des passages de roue ou du soubassement risque d'être coincée.

Le véhicule peut également s'abaisser après son verrouillage.

- ▶ Assurez-vous que personne ne se trouve à proximité des passages de roue ou du soubassement lorsque vous quittez le véhicule.

**!** REMARQUE Endommagement suite à l'abaissement du véhicule

**Véhicules équipés d'un correcteur de niveau sur l'essieu arrière :** le véhicule peut s'abaisser en cas de différences de température ou d'immobilisation prolongée. Cela risque d'endommager les pièces de carrosserie.

- ▶ Lorsque vous arrêtez ou démarrez le véhicule, assurez-vous qu'aucun obstacle (bordures de trottoirs, par exemple)

ne se trouve sous ou à proximité immédiate de la carrosserie.

Le correcteur de niveau sur l'essieu arrière permet de maintenir un niveau du véhicule constant au niveau de l'essieu arrière, même lorsque le véhicule est chargé.

Le correcteur de niveau sur l'essieu arrière comprend les éléments suivants:

- Suspension pneumatique au niveau de l'essieu arrière
- Correcteur de niveau automatique pour compenser la charge

### Caméra de recul

#### Fonctionnement de la caméra de recul

La caméra de recul est uniquement un système d'aide. Elle n'est pas en mesure de remplacer l'attention que vous devez apporter à votre environnement. C'est vous qui êtes responsable de la sécurité lorsque vous effectuez des manœuvres. Lorsque vous effectuez des manœuvres, veillez notamment à ce qu'aucune personne, aucun ani-

mal ni aucun objet ne se trouvent dans la zone de manœuvre.

- ⓘ L'image de la zone qui se trouve derrière le véhicule est inversée comme dans le rétroviseur intérieur.

#### Véhicules équipés du Pack Stationnement avec caméras panoramiques

Les vues suivantes de la caméra sont à votre disposition sur l'écran central:

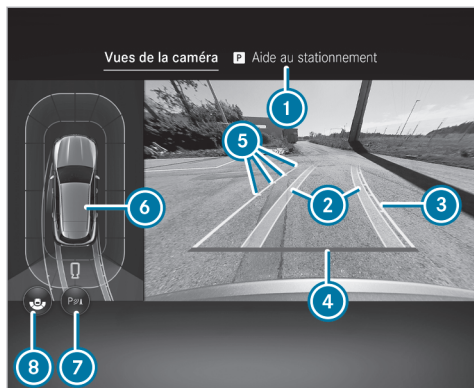

Menu **Vues de la caméra** (vue du dessus)

- ① Menu **Aide au stationnement**
- ② Trajectoire des roues correspondant au braquage actuel du volant (dynamique)
- ③ Surface parcourue en fonction du braquage actuel du volant (dynamique)
- ④ Ligne repère à 1,0 ft (0,3 m) environ par rapport à la partie arrière

- ⑤ Lignes repères à 1,6 ft (0,5 m), 3,3 ft (1,0 m), 5 ft (1,5 m) et 9,9 ft (3,0 m) environ par rapport à la partie arrière
- ⑥ Affichage d'alerte de l'assistant de stationnement PARKTRONIC (→ page 315)
- ⑦ Activation et désactivation de l'assistant de stationnement PARKTRONIC (→ page 318)
- ⑧ Commutation entre la vue grand angle et la caméra de recul avec vue du dessus
- ⑨ Lorsque l'assistant de stationnement actif est activé, les voies ② sont représentées en vert (→ page 319).



Vue grand angle (exemple)

- ⑥ Affichage d'alerte de l'assistant de stationnement PARKTRONIC (→ page 315)
- ⑧ Activation et désactivation de l'assistant de stationnement PARKTRONIC (→ page 318)
- ⑩ Commutation entre la vue par défaut et la vue grand angle

**Limites système**

Si le système n'est pas opérationnel, le message **Le système ne fonctionne pas** apparaît sur l'écran conducteur et/ou l'écran central.

Si une vue de la caméra est sélectionnée et que l'écran central est temporairement noir ou n'affiche aucune image de la caméra, le système de caméras est également en panne ou non opérationnel.

**⚠ ATTENTION** Risque d'accident dû aux limitations de fonctionnement de la caméra de recul

En cas de limitation de fonctionnement de la caméra de recul, il existe un risque de collision avec des personnes ou des objets.

- ▶ N'utilisez pas la caméra de recul si son fonctionnement est limité.
- ▶ Lorsque vous effectuez des manœuvres, veillez notamment à ce qu'aucune personne, aucun animal ni aucun objet ne se trouvent dans la zone de manœuvre.

La caméra de recul ne fonctionne pas ou seulement de manière limitée entre autres dans les situations suivantes:

- vous roulez en marche avant à plus de 10 mph (16 km/h) environ
- le hayon est ouvert
- les conditions météorologiques sont mauvaises (en cas de forte pluie, de chutes de neige, de brouillard, de tempête ou d'embruns, par exemple)
- la luminosité ambiante est mauvaise (la nuit ou à contre-jour, par exemple)
- l'objectif de la caméra est couvert, encrassé ou embué. Tenez compte des remarques relatives au nettoyage de la caméra de recul (→ page 430).
- la caméra ou l'arrière de votre véhicule est endommagé. Dans ce cas, faites contrôler la caméra, ainsi que sa position et son réglage, par un atelier qualifié.

Le montage d'éléments rapportés supplémentaires (support de plaque d'immatriculation ou porte-vélo, par exemple) risque de réduire le

champ de vision et de limiter le fonctionnement du système de caméras.

- ① Le contraste de l'écran peut être compromis par la lumière incidente du soleil ou d'autres sources de lumière, par exemple lorsque vous sortez d'un garage. Dans ce cas, soyez particulièrement vigilant.
- ① Faites réparer ou remplacer l'écran lorsque des pixels défectueux, par exemple, en réduisent fortement la fonctionnalité.

Tenez également compte des informations relatives aux capteurs et caméras du véhicule (→ page 252).

**Caméras panoramiques****■ Fonctionnement des caméras panoramiques**

Les caméras panoramiques sont un système qui comprend 4 caméras et qui surveille l'environnement immédiat du véhicule. Les caméras vous aident par exemple lors des manœuvres de stationnement ou au niveau des sorties avec une visibilité réduite.

Les caméras panoramiques comprennent les caméras suivantes et évaluent leurs images:

- Caméra de recul
- Caméra avant
- 2 caméras rétroviseurs extérieurs

Les caméras sont uniquement des systèmes d'aide et elles peuvent éventuellement fournir une vue déformée ou incorrecte des obstacles ou ne pas les représenter du tout. Elles ne sont pas en mesure de remplacer l'attention que vous devez apporter à votre environnement. C'est vous qui êtes responsable de la sécurité lorsque vous effectuez des manœuvres. Lorsque vous effectuez des manœuvres, veillez notamment à ce qu'aucune personne, aucun animal ni aucun objet ne se trouvent dans la zone de manœuvre.

Les vues suivantes de la caméra sont à votre disposition sur l'écran central:

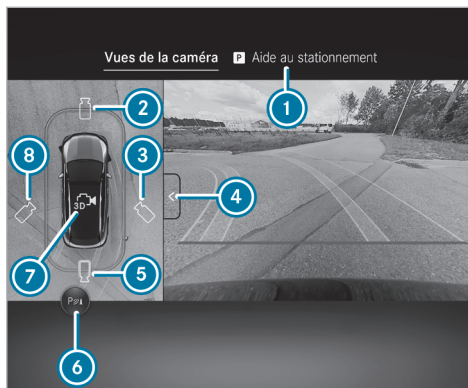

Vue d'ensemble du menu **Vues de la caméra** (exemple)

- 1 Menu **Aide au stationnement**
- 2 Vue du dessus avec image fournie par la caméra avant
- 3 Vue 3D, côté droit du véhicule
- 4 Commutation entre la vue par défaut et la vue grand angle
- 5 Caméra de recul

- 6 Activation et désactivation de l'assistant de stationnement PARKTRONIC (→ page 318)
  - 7 Vue 3D automatique
  - 8 Vue 3D, côté gauche du véhicule
- i Dans toutes les vues, l'affichage d'alerte de l'assistant de stationnement PARKTRONIC est affiché (→ page 315).
- i Les fonctions 3, 8 Vue 3D et 7 Vue 3D automatique sont disponibles en fonction de l'équipement.

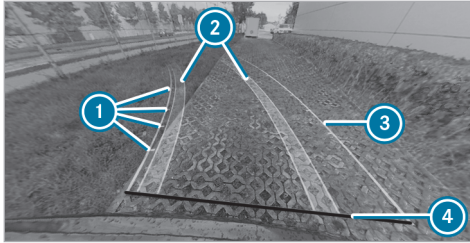

Fonction des lignes repères (exemple)

- ① Lignes repères à 1,6 ft (0,5 m), 3,3 ft (1,0 m), 5 ft (1,5 m) et 9,9 ft (3,0 m) environ par rapport à la partie arrière
  - ② Trajectoire des roues correspondant au braquage actuel du volant (dynamique)
  - ③ Surface parcourue en fonction du braquage actuel du volant (dynamique)
  - ④ Ligne repère à 1,0 ft (0,3 m) environ par rapport à la partie arrière
- ⓘ Lorsque l'assistant de stationnement actif est activé, les voies et les lignes repères sont représentées en vert au lieu de jaune (→ page 319).

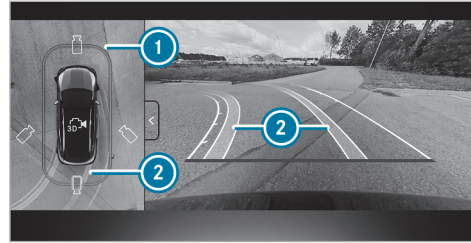

Vue du dessus avec image fournie par la caméra avant ou la caméra de recul (exemple)

- ① Affichage d'alerte de l'assistant de stationnement PARKTRONIC (→ page 315)
- ② Trajectoire correspondant au braquage actuel du volant

**⚠ ATTENTION** Risque d'accident en cas de non-représentation ou de vue très déformée des objets

L'image projetée par les caméras peut fournir une vue très déformée des objets ou ne pas les représenter sur les vues 3D.

▶ Lorsque vous effectuez des manœuvres, veillez notamment à ce qu'aucune personne, aucun animal ni aucun objet ne se trouvent dans la zone de manœuvre.



Vue 3D, côté gauche/droit du véhicule (exemple)

- ① Affichage d'alerte de l'assistant de stationnement PARKTRONIC (→ page 315)
- ② Commutation entre la vue 3D et la vue 2D

Dans la vue 3D, côté gauche/droit du véhicule, la caméra virtuelle se déplace du côté correspondant du véhicule. Lorsque vous changez la position de la boîte de vitesses, la perspective s'adapte automatiquement.

- ❶ La représentation de la zone située sous le véhicule peut différer de la réalité.
- ❷ Sur les vues 3D, l'image de la zone qui se trouve derrière le véhicule **n'est pas** inversée comme d'habitude.

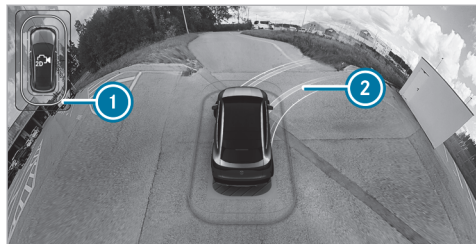

Vue 3D automatique (exemple)

- ❶ Affichage de l'assistant de stationnement PARKTRONIC (→ page 315)
- ❷ Lignes repères

Dans la vue 3D automatique, la caméra virtuelle se déplace dans la perspective standard et regarde de l'arrière du toit vers l'avant. La per-

spective se modifie automatiquement à l'approche des obstacles.

Lorsque vous appuyez sur l'écran tactile, la vue passe à la vue 3D avec rotation libre. Vous pouvez faire tourner, incliner et zoomer la perspective d'un simple contact.

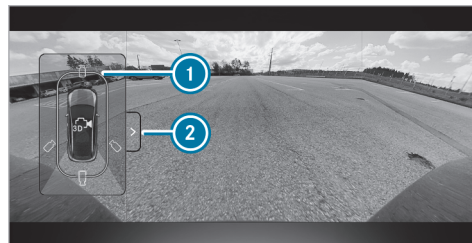

Vue grand angle (exemple)

- ❶ Affichage de l'assistant de stationnement PARKTRONIC (→ page 315)
- ❷ Commutation entre la vue par défaut et la vue grand angle

Lorsque vous sélectionnez la vue de la remorque et qu'aucune remorque n'est attelée au véhicule, la vue suivante apparaît:

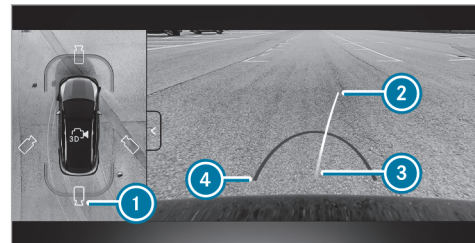

Vue de la remorque (exemple)

- ❶ Commutation entre la vue par défaut et la vue de la remorque
- ❷ Ligne repère jaune, ligne repère
- ❸ Boule d'attelage du dispositif pour remorque
- ❹ Ligne repère rouge à 1,0 ft (0,3 m) environ par rapport à la boule d'attelage du dispositif pour remorque



- ❗ Lorsqu'une remorque est tractée, les lignes repères sont affichées à la hauteur du dispositif pour remorque.

Lorsque la liaison électrique entre le véhicule et la remorque est établie, l'affichage passe à une vue des caméras latérales.



Vue latérale des caméras rétroviseurs extérieurs dans la vue de la remorque (exemple)

- ❗ Passage à la vue latérale des caméras rétroviseurs extérieurs

### Limites système

Si le système n'est pas opérationnel, le message **Le système ne fonctionne pas.** apparaît sur l'écran conducteur et/ou l'écran central.

Si une vue de la caméra est sélectionnée et que l'écran central est temporairement noir ou n'affiche aucune image de la caméra, le système de caméras est également en panne ou non opérationnel.

**⚠ ATTENTION** Risque d'accident dû aux limitations de fonctionnement des caméras panoramiques

En cas de limitation de fonctionnement des caméras panoramiques, il existe un risque de collision avec des personnes ou des objets.

- ▶ N'utilisez pas les caméras panoramiques si leur fonctionnement est limité.
- ▶ Lorsque vous effectuez des manœuvres, veillez notamment à ce qu'aucune personne, aucun animal ni aucun objet ne se trouvent dans la zone de manœuvre.

Les caméras panoramiques ne fonctionnent pas ou seulement de manière limitée entre autres dans les situations suivantes:

- vous roulez en marche avant à plus de 10 mph (16 km/h) environ

- les portes sont ouvertes
- un rétroviseur extérieur n'est pas entièrement déployé
- le hayon est ouvert
- les conditions météorologiques sont mauvaises (en cas de forte pluie, de chutes de neige, de brouillard, de tempête ou d'embruns, par exemple)
- la luminosité ambiante est mauvaise (la nuit ou à contre-jour, par exemple)
- l'objectif de la caméra est couvert, encrassé ou embué. Tenez compte des remarques relatives au nettoyage des caméras panoramiques (→ page 430).
- les caméras ou les pièces du véhicule qui abritent les caméras sont endommagées. Dans ce cas, faites contrôler les caméras, ainsi que leur position et leur réglage, par un atelier qualifié.

Sur les véhicules lourdement chargés, il se peut pour des raisons techniques, lorsque vous quittez le niveau normal, que les lignes repères et la

représentation des images obtenues par calcul deviennent imprécises.

Le montage d'éléments rapportés supplémentaires (support de plaque d'immatriculation ou porte-vélo, par exemple) risque de réduire le champ de vision et de limiter le fonctionnement du système de caméras.

- ❗ Le contraste de l'écran peut être soudainement compromis par la lumière incidente du soleil ou d'autres sources de lumière, par exemple lorsque vous sortez d'un garage. Dans ce cas, soyez particulièrement vigilant.
- ❗ Faites réparer ou remplacer l'écran lorsque des pixels défectueux, par exemple, en réduisent fortement la fonctionnalité.

Tenez également compte des informations relatives aux capteurs et caméras du véhicule (→ page 252).

### ■ Fonction Offroad des caméras panoramiques

Les caméras panoramiques peuvent vous aider à conduire en tout terrain grâce à différentes vues.

Vous disposez des vues suivantes:

- Capot moteur transparent

- Vue avant
- Vue arrière

Pour accéder à cette fonction, affichez le menu Offroad dans le système multimédia (→ page 380).

- ❗ L'assistant de stationnement actif et les fonctions de l'aide aux manœuvres ne sont pas disponibles dans le programme de conduite . L'assistant de stationnement PARKTRONIC est disponible dans tous les programmes de conduite lorsqu'il est activé. Tenez également compte à ce sujet des limites système des fonctions respectives.

### Capot moteur transparent

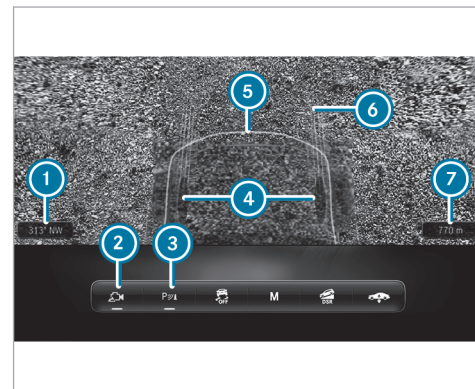

Affichage du capot moteur transparent (exemple)

- ❶ Point cardinal
- ❷ Activation et désactivation de la vue de la caméra
- ❸ Activation et désactivation de l'assistant de stationnement PARKTRONIC (→ page 315)
- ❹ Position des roues

- ⑤ Zone située sous le capot moteur
- ⑥ Trajectoire correspondant au braquage actuel du volant
- ⑦ Altitude au-dessus du niveau de la mer

Lorsque le menu Offroad est ouvert sur l'écran central et que la touche ② est activée, la vue Capot moteur transparent s'affiche automatiquement en position **D** de la boîte de vitesses.

La vue Capot moteur transparent montre une image virtuelle de la zone située juste devant le pare-chocs, devant les roues et sous le capot moteur. La voie actuelle est également affichée. Le capot moteur transparent peut vous aider à conduire sur des terrains difficiles, par exemple sur un sol rocheux ou accidenté.

La zone hachurée sous le capot moteur ⑤ a été capturée et enregistrée par la caméra avant. Dès que la zone a été franchie par le véhicule, elle s'affiche. Si le véhicule est resté immobile pendant un certain temps, la zone enregistrée s'affiche en niveaux de gris et disparaît.

**!** **REMARQUE** Dommages causés par des obstacles non affichés

La vue du capot moteur transparent est générée à partir d'images préenregistrées par les caméras panoramiques.

Les images enregistrées peuvent donc différer des conditions réelles. Des objets mobiles peuvent être passés entre-temps sous le véhicule et ne pas être affichés.

- ▶ Évitez les obstacles ou franchissez-les avec une prudence extrême.
- ▶ Adaptez votre vitesse aux conditions.

### Vue avant et arrière

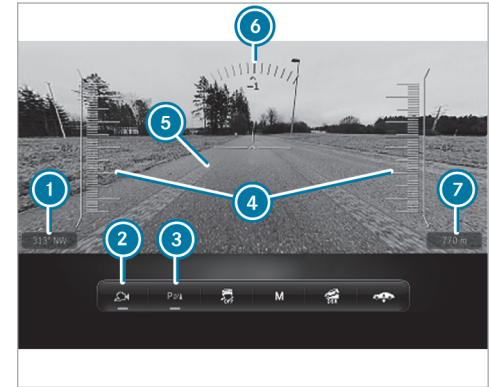

Affichage de la vue avant et arrière (exemple)

- ① Point cardinal
- ② Activation et désactivation de la vue de la caméra
- ③ Activation et désactivation de l'assistant de stationnement PARKTRONIC (→ page 315)
- ④ Indicateur de pente

- ⑤ Trajectoire correspondant au braquage actuel du volant
- ⑥ Indicateur d'inclinaison
- ⑦ Altitude au-dessus du niveau de la mer
- ① Notez que la zone située entre le véhicule et jusqu'à environ 40 in (1 m) à l'avant du véhicule n'est pas affichée. Les indicateurs de pente et d'inclinaison ne s'affichent que dans la vue avant.

Si le véhicule roule à une vitesse supérieure à 5 mph (8 km/h) environ, la vue passe automatiquement de la vue du capot moteur transparent à la vue avant. Lorsque le véhicule roule à plus de 12 mph (20 km/h) - 19 mph (30 km/h) environ (selon le programme de conduite), l'image de la caméra se ferme.

Lorsque vous engagez la marche arrière, l'image de la caméra de recul s'affiche automatiquement.

### Limites système

La zone située sous le capot moteur n'est pas représentée correctement dans les situations suivantes:

- en cas de pluie
- dans l'obscurité
- lorsque des ombres tombent sur la zone enregistrée par la caméra

Tenez compte des remarques relatives au fonctionnement des caméras panoramiques ainsi que leurs limites système, sinon, vous risquez de ne pas être averti des dangers qui pourraient se présenter (→ page 307).

### Affichage des vues des caméras panoramiques par l'intermédiaire de la touche

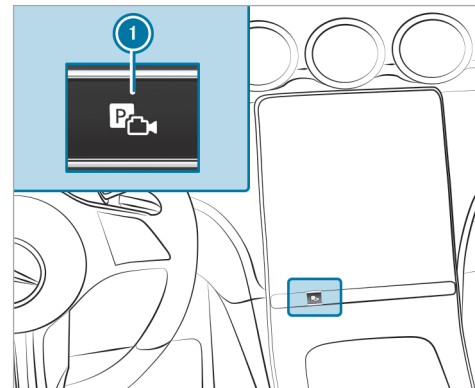

- ▶ Appuyez sur la touche ①.
- ▶ Sélectionnez le menu **Vues de la caméra**.
- ▶ Sélectionnez la vue souhaitée dans le système multimédia (→ page 307).

### ■ Sélection de l'affichage des caméras panoramiques (marche arrière)

- ▶ Engagez la marche arrière.
- ▶ Sélectionnez la vue souhaitée dans le système multimédia (→ page 307).

### ■ Caméras panoramiques avec GPS - Gestion des points d'activation

Système multimédia:

-  ▶ Réglages ▶ Assistance
- ▶ Caméra

### Modification du nom d'une position d'activation

- ① Les points d'activation sont définis dans le menu **Vues de la caméra** (→ page 307).
- ▶ Sélectionnez  pour la position d'activation souhaitée.
- ▶ Sélectionnez **Modifier**.
- ▶ Entrez un nom et confirmez.  
La position d'activation est enregistrée sous le nouveau nom.

### Effacement d'une position d'activation

- ▶ Sélectionnez  pour la position d'activation souhaitée.
- ▶ Sélectionnez **Effacer l'entrée**.
- ▶ Confirmez la demande.  
La position d'activation est effacée.

### ■ Ouverture du cache de caméra

Système multimédia:

-  ▶ Réglages ▶ Assistance
- ▶ Caméra

- ▶ Sélectionnez **Ouvrir le cache caméra**.
- ① Le cache de caméra se ferme automatiquement au bout d'un certain temps ou après la mise en marche ou l'arrêt du véhicule.

### Aide au stationnement PARKTRONIC

#### ■ Fonctionnement de l'assistant de stationnement PARKTRONIC

L'assistant de stationnement PARKTRONIC est une aide électronique au stationnement qui surveille les environs de votre véhicule. La distance

entre votre véhicule et un obstacle détecté est indiquée de manière optique et sonore.

La fonction de protection latérale passive vous avertit également de la présence d'obstacles sur les côtés du véhicule. Ceux-ci doivent d'abord être reconnus par les capteurs intégrés dans les pare-chocs avant et arrière lorsque vous les longez. Une alerte est émise si vous braquez en direction d'un des obstacles détectés et s'il y a alors risque de collision latérale.

Vous pouvez activer et désactiver la fonction de protection latérale passive dans le système multimédia (→ page 319).

Afin que les obstacles latéraux avant ou arrière puissent être affichés, le véhicule doit d'abord parcourir une distance d'au moins une moitié de longueur du véhicule. Lorsque la distance parcourue équivaut à une longueur de véhicule, les obstacles situés tout autour peuvent être affichés.

L'assistant de stationnement PARKTRONIC est uniquement un système d'aide. Il n'est pas en mesure de remplacer l'attention que vous devez apporter à votre environnement. C'est vous qui êtes responsable de la sécurité lorsque vous

effectuez des manœuvres. Lorsque vous effectuez des manœuvres, veillez notamment à ce qu'aucune personne, aucun animal ni aucun objet ne se trouvent dans la zone de manœuvre.

#### Affichages sur l'écran central

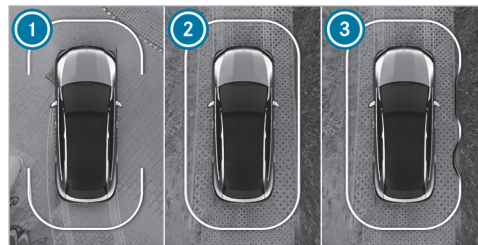

Véhicules équipés de caméras panoramiques (exemple)

Véhicules équipés d'une caméra de recul (exemple)

- ① Opérationnel à l'avant et à l'arrière
- ② Opérationnel tout autour
- ③ Opérationnel tout autour et obstacles détectés

Dès que l'assistant de stationnement PARKTRONIC est opérationnel, les zones correspondantes ① à ③ de l'affichage apparaissent en bleu.

La couleur de l'affichage change selon la distance par rapport à l'obstacle détecté:

- **Bleu** : > 3,3 ft (1 m) (pas d'obstacle détecté)
- **Jaune** : 3,3 ft (1 m) - 2,3 ft (0,7 m) environ
- **Orange** : 2,3 ft (0,7 m) - 1,3 ft (0,4 m) environ
- **Rouge** : < 1,3 ft (0,4 m)

**Véhicules équipés de caméras panoramiques :** la ligne de délimitation se déplace alors de façon dynamique en fonction de la position et de l'éloignement des obstacles détectés.

En outre, un signal d'alerte périodique retentit selon la distance par rapport à l'obstacle détecté. Vous pouvez régler le seuil de déclenchement d'alerte dans le système multimédia. Avec le réglage **Avertissement anticipé**, le système vous avertit déjà à partir d'une distance de 3,3 ft (1 m) contre 1,3 ft (0,4 m) dans le réglage standard.



Véhicules équipés de caméras panoramiques (exemple)



Véhicules équipés d'une caméra de recul (exemple)

Si vous ne vous trouvez pas dans le menu **Caméra & aide stat.** et qu'un obstacle est détecté sur la trajectoire, la fenêtre contextuelle ① apparaît sur l'écran central dans les conditions suivantes:

- **Véhicules sans assistant de stationnement actif:** vous ne roulez pas à plus de 8 mph (12 km/h).
- **Véhicules équipés de l'assistant de stationnement actif:** vous ne roulez pas à plus de 11 mph (18 km/h).

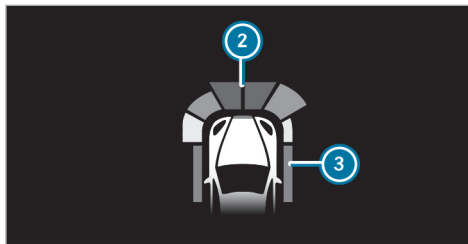

Affichage sur l'affichage tête haute (exemple)

Les obstacles détectés par l'assistant de stationnement PARKTRONIC se trouvant à moins de 3,3 ft (1,0 m) environ à l'avant ② et 2,3 ft (0,7 m) environ sur les côtés ③ peuvent, en option, également apparaître dans l'affichage tête haute.

#### Limites système

Il se peut que l'assistant de stationnement PARKTRONIC ne tienne pas compte des obstacles suivants:

- les obstacles en dessous de la zone de détection (personnes, animaux ou objets, par exemple)
- les obstacles au-dessus de la zone de détection (chargements qui dépassent, porte-à-faux ou rampes de chargement des camions, par exemple)
- les piétons ou les animaux qui s'approchent du véhicule par le côté
- les objets posés sur le côté du véhicule

Les obstacles latéraux ne sont pas affichés notamment dans les situations suivantes:

- vous gardez le véhicule et l'arrêtez

- vous ouvrez les portes

Au prochain démarrage du véhicule, les obstacles devront être détectés de nouveau au passage avant qu'une nouvelle alerte ne retentisse.

Tenez également compte des limites système des systèmes suivants:

- Caméra de recul (→ page 305)
- Caméras panoramiques (→ page 307)

Tenez compte des informations relatives aux capteurs et caméras du véhicule, sinon le système risque de ne pas fonctionner correctement (→ page 252).

**Véhicules équipés d'un dispositif pour remorque:** lorsqu'un dispositif de transport (une remorque ou un porte-vélo, par exemple) est fixé au dispositif pour remorque et que la liaison électrique est établie correctement, l'assistant de stationnement PARKTRONIC est désactivé pour la zone arrière.

### Problèmes relatifs à l'assistant de stationnement PARKTRONIC

Si l'affichage de l'assistant de stationnement PARKTRONIC s'allume en rouge pendant 3 secondes environ, puis s'éteint, et que le symbole  apparaît sur l'écran conducteur, le système s'est désactivé, probablement en raison d'interférences. Redémarrez le véhicule et vérifiez si l'assistant de stationnement PARKTRONIC fonctionne à un autre endroit.

Si un signal d'alerte retentit également, cela peut être dû aux raisons suivantes:

- **Les capteurs sont encrassés:** nettoyez les capteurs (→ page 430).
- **L'assistant de stationnement PARKTRONIC s'est désactivé en raison d'un dysfonctionnement:** redémarrez le véhicule. Si le problème persiste, adressez-vous à un atelier qualifié.

### ■ Activation et désactivation de l'assistant de stationnement PARKTRONIC

**!** **REMARQUE** Endommagement du véhicule pendant les manœuvres, notamment de stationnement, par des objets situés à proximité immédiate

L'assistant de stationnement PARKTRONIC peut ne pas détecter certains objets lorsqu'ils sont à proximité immédiate.

▶ Pendant les manœuvres, notamment de stationnement, accordez une attention particulière aux objets qui se trouvent en dessous ou au-dessus des capteurs (pots de fleurs ou timons, par exemple). Le véhicule ou d'autres objets pourraient sinon être endommagés.

#### Conditions requises

- Le menu Caméra est ouvert.
  - Ou: la fenêtre contextuelle de l'assistant de stationnement PARKTRONIC apparaît.
- ▶ Appuyez sur  sur l'écran central.



L'assistant de stationnement PARKTRONIC est activé lorsque le voyant est allumé. Si le voyant n'est pas allumé ou que le symbole  est affiché, l'assistant de stationnement PARKTRONIC n'est pas activé.

**i** L'assistant de stationnement PARKTRONIC est automatiquement activé au démarrage du véhicule.

L'assistant de stationnement PARKTRONIC peut également être activé ou désactivé dans le menu Accès rapide.

### ■ Réglage des signaux d'alerte de l'assistant de stationnement PARKTRONIC

Système multimédia:

→  » Réglages » Assistance  
» Stationnement » PARKTRONIC

#### Réglage des signaux d'alerte

- ▶ Sélectionnez **Régler signaux d'alerte**.
- ▶ Réglez la valeur souhaitée sous **Volume** ou sous **Tonalité**.

#### Activation et désactivation de la réduction du volume

▶ Sélectionnez **Réduction du son** et activez ou désactivez **Réd. son pdt sign. alerte**.  
Le volume sonore de la source média en cours est réduit pendant un signal d'alerte de l'assistant de stationnement PARKTRONIC.

ou

▶ Sélectionnez **Réduction du son** et activez ou désactivez **Réduction du son sur rapport R**.  
Le volume sonore de la source média en cours est réduit dès que la marche arrière est engagée.

#### Réglage du seuil de déclenchement d'alerte

- ▶ Sélectionnez **Moment de l'alerte**.
- ▶ Réglez le seuil de déclenchement d'alerte souhaité pour **Avant** ou **Arrière**.
- ▶ Activez ou désactivez **Alerte côtés**.

### Assistant de stationnement actif

#### ■ Fonctionnement de l'assistant de stationnement actif

L'assistant de stationnement actif est une aide au stationnement électronique se basant sur des ultrasons et assistée par la caméra de recul ou les caméras panoramiques. Le système mesure automatiquement, jusqu'à 22 mph (35 km/h) environ en marche avant, les places de stationnement disponibles des 2 côtés du véhicule.

L'assistant de stationnement actif est uniquement un système d'aide. Il n'est pas en mesure de remplacer l'attention que vous devez apporter à votre environnement. C'est vous qui êtes responsable de la sécurité lorsque vous effectuez des manœuvres. Veillez en particulier à ce qu'aucune personne, aucun animal ni aucun objet ne se trouve sur votre trajectoire.

L'assistant de stationnement actif offre les fonctions suivantes:

Véhicules équipés d'une caméra de recul

- Stationnement sur des places de stationnement le long de la chaussée

- Stationnement en marche arrière sur des places de stationnement perpendiculaires à la chaussée



Le choix de la place de stationnement est libre. Les manœuvres de stationnement sont effectuées en marche arrière.

Véhicules équipés de caméras panoramiques

- Stationnement sur des places de stationnement le long de la chaussée
- Stationnement sur des places de stationnement perpendiculaires à la chaussée (en marche avant ou en marche arrière)
- Stationnement sur des places de stationnement qui ne sont reconnaissables comme telles que par des lignes de marquage (au bord de la route, par exemple)
- Sortie de places de stationnement si vous avez garé le véhicule avec l'assistant de stationnement actif

Le choix de la place de stationnement est libre. La direction à prendre pour entrer dans la place de stationnement (en marche avant ou en marche arrière) peut également être sélectionnée libre-

ment en fonction de l'emplacement de la place de stationnement.

Lorsque l'assistant de stationnement actif est disponible, l'affichage  apparaît sur l'écran conducteur. Lorsque le système détecte des places de stationnement, l'affichage  apparaît. Les flèches indiquent de quel côté de la chaussée se trouvent les places de stationnement détectées. Ces dernières sont alors affichées sur l'écran central.

Lorsque l'assistant de stationnement actif est activé, l'activation du clignotant se fait sur la base de la trajectoire calculée. L'accélération, le freinage, le braquage et le changement de rapport sont pris en charge pendant les manœuvres de stationnement et de sortie de stationnement.

Pour lancer les manœuvres de stationnement, appuyez sur la touche  (→ page 322) ou sélectionnez **Assist. stationnement actif** dans l'écran de navigation (à proximité de la destination, par exemple) (→ page 353).

L'assistant de stationnement actif est interrompu dans les situations suivantes:

- Vous appuyez de nouveau sur la touche .

- Vous braquez.
- Vous engagez la position parking .
- Vous serrez le frein de stationnement électrique.
- L'ESP® entre en action.
- Vous ouvrez la porte conducteur.

### Limites système

Dans le programme de conduite  ou lorsque l'éclairage extérieur est en panne, l'assistant de stationnement actif n'est pas disponible.

Tenez également compte des limites système des systèmes suivants:

- Caméra de recul (→ page 305)
- Caméras panoramiques (→ page 307)

Les objets se trouvant au-dessus ou en dessous de la zone de détection de l'assistant de stationnement actif (chargements qui dépassent, porte-à-faux ou rampes de chargement des camions ou délimitations des places de stationnement, par exemple) ne sont pas détectés lors de la mesure de la place de stationnement. Ils n'entrent pas non plus en ligne de compte dans le calcul des

manœuvres de stationnement. Il est alors possible que l'assistant de stationnement actif braque trop tôt pour entrer dans la place de stationnement ou qu'il freine trop tard.

Dans certaines conditions environnementales, par exemple en cas de chute de neige ou de forte pluie, la mesure des places de stationnement peut être imprécise. Les places de stationnement qui se trouvent devant des remorques garées, dont le timon dépasse dans l'espace de stationnement, peuvent ne pas être identifiées comme places de stationnement ou être mesurées de manière incorrecte. Utilisez l'assistant de stationnement actif uniquement sur un sol plat offrant une bonne adhérence.

**⚠ ATTENTION** Risque d'accident dû à des objets situés au-dessus ou en dessous de la zone de détection de l'assistant de stationnement actif

Si des objets se trouvent au-dessus ou en dessous de la zone de détection, les situations suivantes peuvent survenir:

- L'assistant de stationnement actif risque de braquer trop tôt.
- Le véhicule ne peut pas s'arrêter avant ces objets.

Il y a un risque de collision.

- ▶ Dans de telles situations, n'utilisez pas l'assistant de stationnement actif.

L'assistant de stationnement actif peut aussi indiquer des places de stationnement qui ne conviennent pas au stationnement, par exemple des places de stationnement sur lesquelles il est interdit de se garer ou des places de stationnement avec un sol inadapté.

N'utilisez pas l'assistant de stationnement actif entre autres dans les situations suivantes:

- lorsque les conditions météorologiques sont extrêmes (chaussée verglacée ou enneigée ou forte pluie, par exemple)
- lorsque vous transportez une charge qui dépasse du véhicule
- lorsque la place de stationnement est située dans une descente ou une montée à forte déclivité
- lorsque vous avez monté des chaînes à neige
- lorsqu'une remorque est attelée ou qu'un porte-vélo est monté
- directement après un changement de pneu ou lorsqu'un pneu de rechange est monté
- lorsque la pression de pneu est trop basse ou trop élevée
- en cas de déclivité (montée ou descente) supérieure à 15 % environ
- lorsque le niveau du véhicule est déréglé, par exemple après avoir heurté un trottoir (véhicules équipés d'un correcteur de niveau)

### Manœuvres de stationnement avec l'assistant de stationnement actif

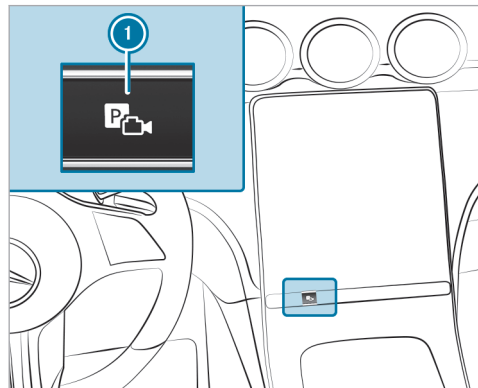

► Appuyez sur la touche ①.

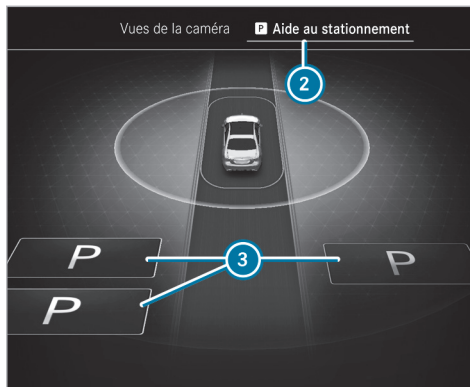

Menu Aide au stationnement (exemple pour la moitié gauche de l'écran)

► Sélectionnez le menu Aide au stationnement ②.

Les places de stationnement ③ détectées par le système sont affichées sur l'écran central.

Lorsque la vitesse est supérieure à 10 mph (16 km/h) environ, la vue de la caméra sur la moitié droite de l'écran est désactivée.

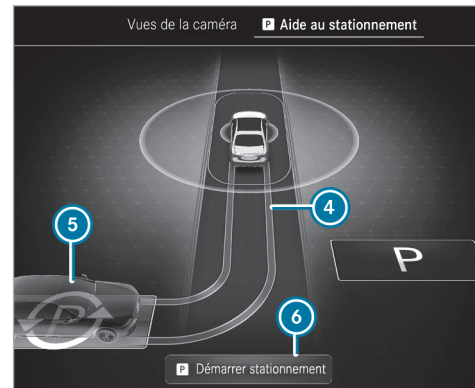

Menu Aide au stationnement (exemple)

Lorsque le véhicule est à l'arrêt, la trajectoire visée ④ pour entrer dans la place de stationnement actuellement sélectionnée ⑤ est également affichée.

- ▶ Lorsqu'une place de stationnement est affichée, immobilisez le véhicule.
- ▶ Le cas échéant, sélectionnez une autre place de stationnement.
- ▶ **Véhicules équipés de caméras panoramiques** : pour modifier la direction à prendre pour entrer dans la place de stationnement, appuyez de nouveau sur la place de stationnement sélectionnée.
- ▶ **Lancement des manœuvres de stationnement** : appuyez de nouveau sur la touche ①.

ou

- ▶ Appuyez sur la pédale de frein et sélectionnez **Démarrer stationnement** ⑥ (en fonction de l'équipement).
- ▶ Retirez vos mains du volant.  
Le véhicule se dirige sur la place de stationnement sélectionnée.

La durée des manœuvres de stationnement est indiquée par une barre de progression.

Lorsque les manœuvres de stationnement sont lancées, le clignotant est allumé automatiquement. Vous êtes responsable du choix du cligno-

tant compte tenu des conditions de circulation. Le cas échéant, sélectionnez le clignotant en conséquence.

**⚠ ATTENTION** Risque d'accident dû au déboîtement du véhicule lors des manœuvres

Lorsque vous effectuez des manœuvres, le véhicule déboîte et risque alors d'empiéter sur la voie opposée.

Vous risquez d'entrer en collision avec d'autres usagers ou objets.

- ▶ Tenez compte des autres usagers et objets.
- ▶ Si nécessaire, arrêtez-vous ou interrompez la manœuvre effectuée avec l'assistant de stationnement actif.

Une fois les manœuvres terminées, le message **Assistant de stationnement actif: action terminée** apparaît.

- ▶ Immobilisez le véhicule pour qu'il ne puisse pas se mettre à rouler. Si les dispositions légis-

les ou la configuration de l'espace l'exigent, braquez les roues en direction du trottoir.

- ① Vous pouvez immobiliser le véhicule et changer la position de la boîte de vitesses pendant les manœuvres de stationnement. Le système calcule alors une nouvelle trajectoire. Lorsqu'aucune nouvelle trajectoire n'est disponible, la position de la boîte de vitesses peut être de nouveau changée ou les manœuvres peuvent être annulées.



Stationnement immédiat à partir du menu **Vues de la caméra**

- ▶ Sélectionnez le menu **Vues de la caméra**.

▶ Si le symbole **7** apparaît sur l'image fournie par la caméra alors que le véhicule est à l'arrêt en position **R** de la boîte de vitesses: appuyez de nouveau sur la touche **1**.  
Les manœuvres de stationnement dans la place de stationnement détectée sont lancées.

**i** La place de stationnement et la direction à prendre pour entrer dans la place de stationnement ne peuvent pas être modifiées en cas de stationnement immédiat.

### ■ Sortie d'une place de stationnement avec l'assistant de stationnement actif

#### Conditions requises

- Le véhicule est équipé de caméras panoramiques.
  - Vous avez garé le véhicule avec l'assistant de stationnement actif.
- ▶ Démarrez le véhicule.

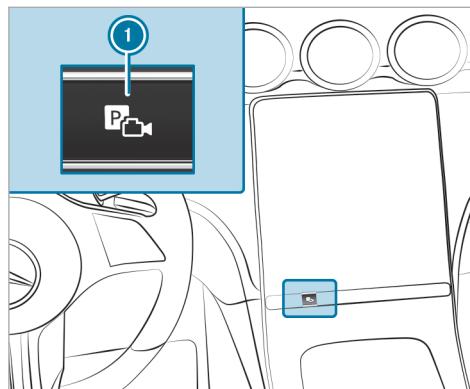

▶ Appuyez sur la touche **1**.



Menu Aide au stationnement (exemple pour la moitié gauche de l'écran)

- ▶ Sélectionnez le menu **Aide au stationnement** **2**.
- ▶ Modifiez éventuellement la direction que vous devez prendre pour sortir de la place de stationnement **3**.

▶ **Lancement des manœuvres de sortie de stationnement :** appuyez de nouveau sur la touche ①.

ou

▶ Appuyez sur la pédale de frein et sélectionnez **Lancer les manœuvres de sortie de stationnement** ④ (en fonction de l'équipement).

▶ Si nécessaire, changez la position de la boîte de vitesses. Tenez compte pour cela des messages qui apparaissent sur l'écran conducteur et l'écran central.

Le véhicule sort de la place de stationnement.

La durée des manœuvres de sortie de stationnement est indiquée par une barre de progression.

Lorsque les manœuvres de sortie de stationnement sont lancées, le clignotant est allumé automatiquement, puis éteint une fois les manœuvres terminées. Vous êtes responsable du choix du clignotant compte tenu des conditions de circulation. Le cas échéant, sélectionnez le clignotant en conséquence.

A l'issue des manœuvres de sortie de stationnement, un signal d'alerte et l'affichage 

**Assistant de stationnement actif terminé: reprendre le contrôle** vous invitent à prendre le contrôle. Vous devez de nouveau accélérer, freiner, braquer et effectuer les changements de rapport vous-même.

Si vous ne réagissez pas à la demande de reprise de contrôle, le système freine le véhicule jusqu'à l'arrêt complet.

### ■ Mise en pause de l'assistant de stationnement actif

Vous pouvez, par exemple, interrompre les manœuvres de stationnement ou de sortie de stationnement de l'assistant de stationnement actif comme suit:

- ▶ Appuyez sur la pédale de frein.
- ▶ Ouvrez la porte passager, une porte arrière, le hayon ou le capot moteur.
- ▶ Activez le frein de stationnement électrique ou la fonction HOLD.
- ▶ **Poursuite des manœuvres de stationnement ou de sortie de stationnement :** appuyez légèrement sur la pédale d'accélérateur.

① Si le frein de stationnement électrique était serré avant l'activation de l'assistant de stationnement actif, vous devez enfoncer légèrement la pédale d'accélérateur pour lancer les manœuvres de stationnement ou de sortie de stationnement.

Vérifiez les environs avant de poursuivre les manœuvres mises en pause. Assurez-vous une nouvelle fois qu'aucune personne, aucun animal ni aucun objet ne se trouvent sur votre trajectoire. Tenez également compte des limites système imposées par l'assistant de stationnement actif.

### ■ Fonction de freinage automatique de l'assistant de stationnement actif

Les personnes ou les objets détectés sur la trajectoire peuvent déclencher un freinage brusque et interrompre ainsi les manœuvres de stationnement ou de sortie de stationnement. Le véhicule est alors maintenu à l'arrêt. Lorsque vous enfoncez la pédale d'accélérateur, les manœuvres de stationnement ou de sortie de stationnement se poursuivent.

Vérifiez les environs avant de poursuivre les manœuvres de stationnement ou de sortie de sta-

tionnement. Assurez-vous une nouvelle fois qu'aucune personne, aucun animal ni aucun objet ne se trouvent sur votre trajectoire. Tenez également compte des limites système imposées par l'assistant de stationnement actif.

## Aide aux manœuvres

### Fonctionnement de l'aide au départ

L'aide au départ permet de diminuer la gravité d'une collision au démarrage du véhicule. Lorsque le système détecte un obstacle dans le sens de la marche, il limite temporairement la vitesse du véhicule à 1 mph (2 km/h) environ.

Un risque de collision peut par exemple survenir dans les situations suivantes:

- Le conducteur confond la pédale d'accélérateur et la pédale de frein.
- Le conducteur engage un mauvais rapport.
- Le conducteur appuie trop fort sur la pédale d'accélérateur.

L'aide au départ est activée dans les conditions suivantes:

- Le véhicule était à l'arrêt et la boîte de vitesses a été passée sur **R** ou **D**.
- Depuis son arrêt, le véhicule a roulé moins de 3,3 ft (1,0 m) environ.
- L'obstacle détecté est à moins de 3,3 ft (1,0 m) environ.

L'**Aide au départ** peut être désactivée ou activée dans le menu **Aide aux manœuvres** (→ page 329).

Lorsqu'une situation critique est détectée, le symbole  apparaît en rouge dans la vue sélectionnée dans le menu **Caméra & aide stat.**

**i** Lorsque l'aide au départ n'est pas disponible, le symbole  apparaît en gris. Si le menu **Caméra & aide stat.** n'est pas ouvert sur l'écran central, le symbole apparaît avec la fenêtre contextuelle de l'assistant de stationnement PARKTRONIC.

L'aide au départ est uniquement un système d'aide. Elle n'est pas en mesure de remplacer l'attention que vous devez apporter à votre environ-

nement. C'est vous qui êtes responsable de la sécurité lorsque vous effectuez des manœuvres. Veillez en particulier à ce qu'aucune personne, aucun animal ni aucun objet ne se trouvent sur votre trajectoire.

**⚠ ATTENTION** Risque d'accident en cas de détection restreinte de l'aide au départ

L'aide au départ n'est pas toujours en mesure de détecter les objets ni d'analyser avec précision les conditions de circulation.

- ▶ Soyez toujours attentif aux conditions de circulation et ne vous fiez pas uniquement à l'aide au départ.
- ▶ Soyez toujours prêt à freiner et à entamer une manœuvre d'évitement, dans la mesure où les conditions de circulation le permettent et que vous pouvez le faire sans danger.

### Limites système

Dans le programme de conduite , l'aide au départ n'est pas disponible.



Les limites système de l'assistant de stationnement actif s'appliquent (→ page 319).

La performance de l'aide au départ est limitée en montée.

Lorsqu'un dispositif de transport (une remorque ou un porte-vélo, par exemple) est fixé au dispositif pour remorque et que la liaison électrique est établie correctement, l'aide au départ n'est pas disponible en marche arrière.

### ■ Fonctionnement de l'alerte en cas de circulation transversale

L'alerte en cas de circulation transversale peut vous avertir des véhicules circulant sur les voies transversales lorsque vous sortez d'une place de stationnement. Pour ce faire, les capteurs radar situés dans le pare-chocs surveillent la zone adjacente au véhicule.

L'alerte en cas de circulation transversale est activée dans les conditions suivantes:

- **Alerte qd circul. transversale arrière:** le véhicule recule avec une vitesse inférieure à 6 mph (10 km/h) environ.

- **Alerte qd circul. transversale avant:** le véhicule roule en marche avant à une vitesse inférieure à 6 mph (10 km/h) environ et l'image de la caméra est affichée sur l'écran central (→ page 314).

L'**Alerte qd circul. transversale avant** peut être désactivée ou activée dans le menu **Aide aux manœuvres** (→ page 329).

Lorsqu'une situation critique est détectée, le symbole  apparaît en rouge dans la vue sélectionnée dans le menu **Caméra & aide stat.**

### Alerte qd circul. transversale arrière

- Le véhicule peut être freiné automatiquement lorsque des véhicules circulant sur les voies transversales sont détectés.
- Si le menu **Caméra & aide stat.** n'est pas ouvert et qu'une situation critique est détectée, une alerte apparaît sur l'écran central ainsi que la fenêtre contextuelle de l'assistant de stationnement PARKTRONIC.

### Alerte qd circul. transversale avant

- Si l'assistant de stationnement actif est activé, le véhicule peut être freiné automatiquement lorsque des véhicules circulant sur les voies transversales sont détectés.
- Si l'assistant de stationnement actif n'est pas activé mais que le menu **Caméra & aide stat.** est ouvert, une alerte apparaît.
- Si le menu **Caméra & aide stat.** n'est pas ouvert, le système ne peut pas réagir aux véhicules circulant sur les voies transversales.

L'alerte en cas de circulation transversale est uniquement un système d'aide et elle n'est pas en mesure de remplacer l'attention que vous devez apporter à votre environnement. C'est vous qui êtes responsable de la sécurité lorsque vous effectuez des manœuvres. Veillez en particulier à ce qu'aucune personne, aucun animal ni aucun objet ne se trouvent sur votre trajectoire.

**⚠ ATTENTION** Risque d'accident en cas de détection restreinte de l'alerte en cas de circulation transversale

L'alerte en cas de circulation transversale n'est pas toujours en mesure de détecter les objets ni d'analyser avec précision les conditions de circulation.

- ▶ Soyez toujours attentif aux conditions de circulation et ne vous fiez pas uniquement à l'alerte en cas de circulation transversale.
- ▶ Soyez toujours prêt à freiner et à entamer une manœuvre d'évitement, dans la mesure où les conditions de circulation le permettent et que vous pouvez le faire sans danger.

### Limites système

- ① Si l'alerte en cas de circulation transversale n'est pas disponible, le symbole  apparaît en gris.

Dans le programme de conduite , l'alerte en cas de circulation transversale n'est pas disponible.

Les limites système de l'assistant de stationnement actif s'appliquent (→ page 319).

Aucune détection n'a lieu lorsque les capteurs radar sont masqués par des véhicules ou d'autres objets.

L'alerte en cas de circulation transversale n'est pas disponible dans les situations suivantes:

- en montée
- **Alerte qd circul. transversale arrière:** lorsqu'un dispositif de transport (une remorque ou un porte-vélo, par exemple) est fixé au dispositif pour remorque et que la liaison électrique est établie correctement.

### ■ Fonctionnement du freinage durant les manœuvres

Le freinage durant les manœuvres peut éviter une collision avec des personnes lorsque vous conduisez lentement en marche arrière. Si une personne est détectée sur votre trajectoire par la caméra de

recul, le véhicule peut être freiné jusqu'à l'arrêt complet.

Le freinage durant les manœuvres peut intervenir dans les conditions suivantes:

- Le véhicule roule en marche arrière à une vitesse inférieure à 6 mph (10 km/h).
- L'image fournie par la caméra est affichée sur l'écran central (→ page 314).

Selon le pays, le freinage durant les manœuvres peut être désactivé ou activé dans le menu **Aide aux manœuvres** (→ page 329).

Lorsqu'un freinage durant les manœuvres est déclenché, le symbole  apparaît en rouge dans la vue sélectionnée dans le menu **Caméra & aide stat.**

- ① Lorsque le freinage durant les manœuvres n'est pas disponible, le symbole  apparaît en gris.

Le freinage durant les manœuvres est uniquement un système d'aide. Il n'est pas en mesure de remplacer l'attention que vous devez apporter à votre environnement. C'est vous qui êtes responsable de la sécurité lorsque vous effectuez des manœuvres.

vres. Veillez en particulier à ce qu'aucune personne, aucun animal ni aucun objet ne se trouvent sur votre trajectoire.

**⚠ ATTENTION** Risque d'accident en cas de détection restreinte de la part du freinage de manœuvre

La fonction de freinage de manœuvre n'est pas toujours en mesure de détecter les personnes. D'autres obstacles ne sont pas détectés par la fonction.

Dans ces cas, la fonction peut freiner à tort ou ne pas freiner du tout.

- ▶ Soyez toujours attentif aux conditions de circulation et ne vous fiez pas uniquement à la fonction de freinage de manœuvre.
- ▶ Soyez prêt à freiner.

### Limites système

Dans le programme de conduite , le freinage durant les manœuvres n'est pas disponible.

Tenez compte des limites système des fonctions suivantes:

- Assistant de stationnement actif (→ page 319)
- Caméras panoramiques (→ page 307)
- Caméra de recul (→ page 305)

La fonction de freinage durant les manœuvres n'est pas disponible dans les situations suivantes:

- en montée
- lorsqu'un dispositif de transport (une remorque ou un porte-vélo, par exemple) est fixé au dispositif pour remorque et que la liaison électrique est établie correctement

### ■ Activation et désactivation de l'aide au stationnement

Système multimédia:

↳  ▶ Réglages ▶ Assistance  
▶ Stationnement

- ① Cette fonction est un équipement on-demand (→ page 25).
- ▶ Sélectionnez **Aide au stationnement**.

- ▶ Activez ou désactivez l'aide au stationnement souhaitée.

### Assistant de stationnement Mémoire

#### ■ Fonctionnement de l'assistant de stationnement Mémoire

L'assistant de stationnement Mémoire peut garer votre véhicule dans une place de stationnement enregistrée auparavant. Vous pouvez enregistrer des manœuvres de stationnement sur une distance totale allant jusqu'à 550 yds (500 m) (110 yds (100 m) par manœuvres de stationnement ou de sortie de stationnement).

Lors des manœuvres de stationnement ou de sortie de stationnement, le système peut parcourir une distance maximale enregistrée d'environ 110 yd (100 m) jusqu'à ou depuis la place de stationnement souhaitée, par exemple de l'entrée jusque dans le garage.

Une seule manœuvre de stationnement et de sortie de stationnement peut être enregistrée dans un rayon de 165 yds (150 m) environ.

Utilisez l'assistant de stationnement Mémoire uniquement sur une propriété privée. Il est interdit de l'utiliser sur la voie publique, par exemple dans des parkings publics.

L'assistant de stationnement Mémoire est uniquement un système d'aide. Il n'est pas en mesure de remplacer l'attention que vous devez apporter à votre environnement. C'est vous qui êtes responsable de la sécurité lorsque vous effectuez des manœuvres. Veillez en particulier à ce qu'aucune personne, aucun animal ni aucun objet ne se trouvent sur votre trajectoire.

#### Limites système

Tenez compte des limites système imposées par l'assistant de stationnement actif (→ page 319).

**⚠ ATTENTION** Risque d'accident dû à des objets situés au-dessus ou en dessous de la zone de détection de l'assistant de stationnement Mémoire

Si des objets se trouvent au-dessus ou en dessous de la zone de détection, les situations suivantes peuvent survenir:

- L'assistant de stationnement Mémoire risque de braquer trop tôt.
- Le véhicule ne peut pas s'arrêter avant ces objets.

Vous risquez alors de provoquer une collision.

▶ Dans de telles situations, n'utilisez pas l'assistant de stationnement Mémoire.

Les objets qui se trouvent au-dessus ou en dessous de la zone de détection de l'assistant de stationnement Mémoire peuvent ne pas être détectés lors des manœuvres de stationnement.

Les timons des remorques garées qui dépassent dans l'espace de stationnement peuvent notamment ne pas être détectés.

N'utilisez pas l'assistant de stationnement Mémoire entre autres dans les situations suivantes:

- lorsque les conditions météorologiques sont extrêmes (chaussée verglacée ou enneigée ou forte pluie, par exemple)
- lorsque vous transportez une charge qui dépasse du véhicule
- lorsque la place de stationnement est située dans une descente ou une montée à forte déclivité
- lorsque vous avez monté des chaînes à neige

#### ■ Enregistrement des manœuvres avec l'assistant de stationnement Mémoire

##### Conditions requises

- L'ensemble du parcours se situe à l'écart de la circulation, par exemple sur votre propriété.
- Le système a besoin de points de référence dans les environs pour s'orienter, par exemple des clôtures, des murs ou des arbres. Il est donc nécessaire de parcourir une certaine distance après le démarrage du véhicule. Si le

nombre de points de référence détectés dans les environs est insuffisant, aucun nouveau parcours ne peut être enregistré.

- Lors de l'enregistrement des manœuvres de stationnement, une distance suffisante est maintenue entre le véhicule et les objets environnants.

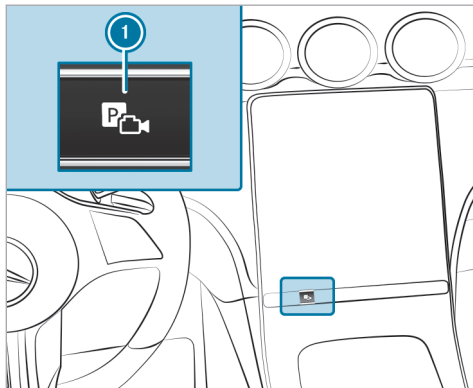

- ▶ Appuyez sur la touche ①. La vue **Caméra & aide stat.** s'ouvre sur l'écran central.



- ▶ Sélectionnez le menu **Assist. station. Mémoire** ②.
- ▶ Immobilisez le véhicule au point de départ souhaité pour les manœuvres de stationnement assistées, par exemple dans l'entrée.

- ▶ **Démarrage de l'enregistrement** : appuyez sur ③.

① Si les conditions requises pour un enregistrement ne sont pas toutes remplies, le symbole ③ est grisé.

- ▶ Pour démarrer l'enregistrement, appuyez sur la touche ①.

▶ Garez le véhicule dans la place de stationnement souhaitée. Ce faisant, ne dépassez pas la vitesse de 5 mph (8 km/h).

- ▶ **Arrêt de l'enregistrement** : arrêtez le véhicule et appuyez de nouveau sur ③. L'enregistrement est mémorisé.

En option, l'assistant de stationnement Mémoire permet d'enregistrer les manœuvres de sortie de stationnement selon la même procédure. Pour cela, suivez les instructions qui apparaissent sur l'écran central.

- ① Dans les réglages de l'assistant de stationnement Mémoire, vous pouvez effacer et renommer les manœuvres de stationnement mémorisées.

## Manœuvres de stationnement avec l'assistant de stationnement Mémoire

### Conditions requises

- Des manœuvres de stationnement ont été enregistrées.

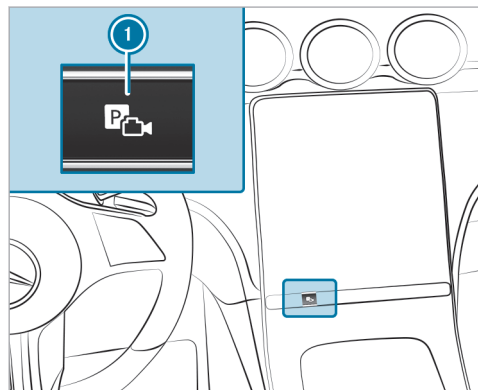

- Appuyez sur la touche ①. La vue **Caméra & aide stat.** s'ouvre sur l'écran central.



- Sélectionnez le menu **Assist. station. Mémoire** ②.
- Immobilisez le véhicule au point de départ des manœuvres de stationnement enregistrées.
- Lancement des manœuvres de stationnement :** appuyez sur .
- Sélectionnez les manœuvres de stationnement enregistrées dans la liste.

- Suivez les instructions affichées sur l'écran central. Le véhicule se dirige sur la place de stationnement sélectionnée.

ⓘ Le clignotant ne s'allume pas automatiquement. Vous êtes responsable du choix du clignotant compte tenu des conditions de circulation.

- Une fois les manœuvres de stationnement terminées, immobilisez le véhicule pour qu'il ne puisse pas se mettre à rouler.

## Manœuvres de sortie de stationnement avec l'assistant de stationnement Mémoire

### Conditions requises

- Les manœuvres de sortie de stationnement ont été enregistrées en même temps que les manœuvres de stationnement correspondantes et mémorisées séparément, sans que le véhicule n'ait été arrêté entre-temps.
- Le véhicule a été garé par l'assistant de stationnement Mémoire.

Vous pouvez également garer le véhicule manuellement au point de départ des manœuvres de sortie de stationnement enregistrées.

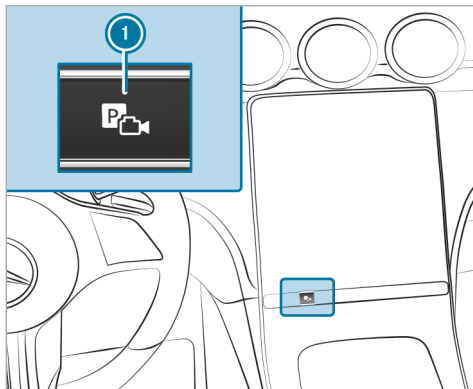

- ▶ Appuyez sur la touche ①.  
La vue **Caméra & aide stat.** s'ouvre sur l'écran central.



- ▶ Sélectionnez le menu **Assist. station. Mémoire** ②.

#### Lancement des manœuvres de sortie de stationnement

- ▶ Appuyez sur .
- ▶ Confirmez les manœuvres de sortie de stationnement enregistrées.

- ▶ Suivez les instructions affichées sur l'écran central.  
Le véhicule suit le parcours enregistré.

① Le clignotant ne s'allume pas automatiquement. Vous êtes responsable du choix du clignotant compte tenu des conditions de circulation.

- ▶ Une fois les manœuvres de sortie de stationnement terminées, reprenez le contrôle du véhicule.

#### Réglage de l'assistant de stationnement Mémoire

Système multimédia:

- ▶  ▶ **Réglages** ▶ **Assistance**
- ▶ **Stationnement** ▶ **Assist. station. Mémoire**

#### Modification du nom d'un enregistrement

- ▶ Sélectionnez **Gérer les trajectoires**.
- ▶ Sélectionnez  à côté de l'enregistrement souhaité.
- ▶ Entrez un nom et confirmez avec **OK**.

### Effacement d'un enregistrement

- ▶ Sélectionnez **Gérer les trajectoires**.
- ▶ Sélectionnez  à côté de l'enregistrement souhaité.
- ▶ Sélectionnez **Effacer l'entrée**.

### Effacement de tous les enregistrements

- ▶ Sélectionnez **Gérer les trajectoires**.
  - ▶ Sélectionnez  à côté de l'un des enregistrements souhaités.
  - ▶ Sélectionnez **Effacer tous**.
- i** Vous pouvez également effacer toutes les données de l'assistant de stationnement Mémoire en réinitialisant le système multimédia (→ page 372).

### Assistant de remorque pour les manœuvres

#### ■ Fonctionnement de l'assistant de remorque pour les manœuvres

- i** Cette fonction est un équipement on-demand (→ page 25).

**⚠ ATTENTION** Risque d'accident dû à des remorques inadaptées

Les remorques à essieux directeurs ou pivotants ne peuvent pas être guidées par l'assistant de remorque pour les manœuvres.

La remorque ne peut alors pas être manœuvrée dans la direction souhaitée et vous risquez de provoquer une collision ou la remorque risque de se renverser.

- ▶ N'utilisez l'assistant de remorque pour les manœuvres qu'avec des remorques dont le timon et les essieux sont montés de manière rigide.

**⚠ ATTENTION** Risque d'accident dû à des dispositifs pour remorque inadaptés

Les dispositifs pour remorque sans boule d'attelage, tels qu'un Hensley Hitch ou un Pintle Hook Hitch ainsi que tout adaptateur Hitch ou Multiple Hitch Ball Mounts, ne peuvent **pas** être dirigés par l'assistant de remorque pour les manœuvres.

La remorque ne peut alors pas être manœuvrée dans la direction souhaitée et vous risquez de provoquer une collision ou la remorque risque de se renverser.

- ▶ N'utilisez l'assistant de remorque pour les manœuvres qu'avec des dispositifs pour remorque avec boule d'attelage.
- ▶ N'utilisez l'assistant de remorque pour les manœuvres qu'avec des dispositifs pour remorque sans éléments rapportés supplémentaires, tels qu'un système de répartition du poids ou un système Sway Control.
- ▶ N'utilisez l'assistant de remorque pour les manœuvres qu'avec des remorques dont le timon ne présente pas d'éléments rapportés ou de superstructures supplémentaires.
- ▶ Utilisez l'assistant de remorque pour les manœuvres uniquement avec un Hitch Ball Mount. L'utilisation d'un adaptateur Hitch ou d'un Hitch Ball Mount supplémentaire n'est pas autorisée.



**⚠ ATTENTION** Risque d'accident dû à des valeurs incorrectes enregistrées pour la position de la boule d'attelage

Si les valeurs pour la position de la boule d'attelage **ne sont pas** réinitialisées après un changement de remorque, de crochet d'attelage ou une modification de la position de la boule d'attelage et qu'un nouveau parcours de calibrage est effectué, l'assistant de remorque pour les manœuvres ne fonctionne pas correctement.

La remorque ne peut alors pas être manœuvrée dans la direction souhaitée et vous risquez de provoquer une collision.

- ▶ Après un changement de remorque, de crochet d'attelage ou une modification de la position de la boule d'attelage, n'utilisez pas l'assistant de remorque pour les manœuvres sans avoir effectué un nouveau parcours de calibrage.
- ▶ Après un changement de remorque, de crochet d'attelage ou une modification

de la position de la boule d'attelage, réinitialisez les valeurs enregistrées.

- ▶ Effectuez ensuite un parcours de calibrage pour enregistrer les valeurs de la nouvelle position de la boule d'attelage.

Pour de plus amples informations sur la réinitialisation des valeurs enregistrées pour la position de la boule d'attelage et le parcours de calibrage, voir (→ page 341).

**! REMARQUE** Dommages dus à des chargements ou à des superstructures sur timon qui dépassent à l'avant

Le véhicule et la remorque peuvent être endommagés lors des manœuvres si des chargements ou des superstructures sur timon dépassent à l'avant de la remorque.

- ▶ Lors des manœuvres, veillez aux chargements ou aux superstructures sur timon qui dépassent.

L'assistant de remorque pour les manœuvres vous aide à conduire en marche arrière avec une

remorque. Il surveille à l'aide de la caméra de recul l'angle d'articulation entre le véhicule et la remorque et le régule à une valeur prescrite. L'assistant de remorque pour les manœuvres limite alors la vitesse.

Pour que l'assistant de remorque pour les manœuvres fonctionne correctement, un parcours de calibrage doit être effectué pour la remorque et le crochet d'attelage utilisés et en cas de modification de la position de la boule d'attelage. Pendant le parcours de calibrage, la position actuelle de la boule d'attelage est enregistrée (→ page 341).

L'assistant de remorque pour les manœuvres est uniquement un système d'aide. Il n'est pas en mesure de remplacer l'attention que vous devez apporter à votre environnement. C'est vous qui êtes responsable de la sécurité lorsque vous effectuez des manœuvres. Lorsque vous effectuez des manœuvres, veillez notamment à ce qu'aucune personne, aucun animal ni aucun objet ne se trouvent dans la zone de manœuvre.

Vous pouvez entrer la valeur de l'angle d'articulation directement par l'intermédiaire du système multimédia ou utiliser la manœuvre Conduire tout

droit ou la manœuvre à 90°. Lors de la manœuvre Conduire tout droit, le système calcule indépendamment l'angle d'articulation et positionne l'attelage dans la direction actuelle de la remorque. Tenez compte des remarques relatives à la traction d'une remorque (→ page 338).

### Limites système

Tenez compte des limites système des fonctions suivantes:

- Assistant de stationnement actif (→ page 319)
- Caméras panoramiques (→ page 307)
- Caméra de recul (→ page 305)

Le système peut être perturbé ou ne pas fonctionner dans les situations suivantes:

- La pente est supérieure à 15 % environ.
- La hauteur de la boule d'attelage par rapport au sol est inférieure à 13,8 in (0,35 m) ou supérieure à 21,6 in (0,55 m).

### ■ Utilisation de l'assistant de remorque pour les manœuvres

#### Conditions requises

- Le véhicule a démarré et il est à l'arrêt.
- Une remorque est sélectionnée dans le menu **Véhicule** (→ page 341).
- Une remorque a été détectée.
- Un parcours de calibrage a été effectué avec la remorque et le crochet d'attelage utilisés ainsi que la position actuelle de la boule d'attelage (→ page 341).
- Une conduite en ligne droite a été effectuée pour calibrer l'assistant de remorque pour les manœuvres en tenant compte des remarques affichées sur l'écran central (→ page 341).
- La pente est inférieure à 15 % environ.
- Le hayon est fermé.
- Le frein de stationnement électrique n'est pas serré.
- Le conducteur a bouclé sa ceinture de sécurité.

❗ Pour que l'assistant de remorque pour les manœuvres fonctionne correctement, réinitialisez les valeurs enregistrées pour la position de la boule d'attelage après chaque changement de remorque, de crochet d'attelage et en cas de modification de la position de la boule d'attelage. Effectuez ensuite un nouveau parcours de calibrage. Pour de plus amples informations sur la réinitialisation et le parcours de calibrage, voir (→ page 341).

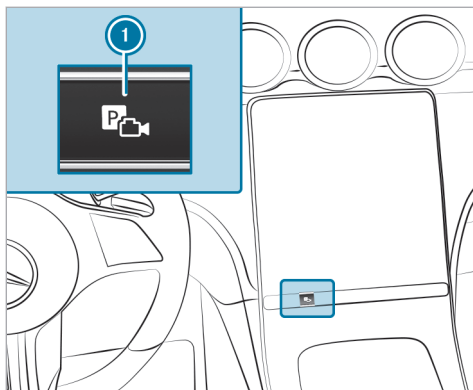

- ▶ Engagez la marche arrière **R**.
- ▶ Appuyez sur la touche **1**.  
L'image fournie par la caméra est affichée sur l'écran central.
- ▶ Retirez vos mains du volant.

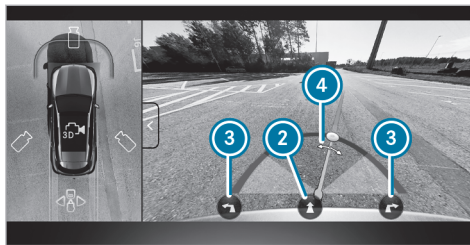

**i** L'image est présentée à titre d'exemple et sans remorque.

Vous pouvez sélectionner différentes manœuvres dans le menu de l'assistant de remorque pour les manœuvres. Les manœuvres disponibles dépendent de l'angle d'articulation actuel et de la longueur de la remorque.

▶ Réglage de l'angle d'articulation: sélectionnez **4**. Pour modifier l'angle d'articulation, effectuez un mouvement de balayage vers la gauche ou vers la droite sur toute la surface de l'image de la caméra sur l'écran central.

ou

▶ Activation de la manœuvre Conduire tout droit: sélectionnez **2**.

Le système calcule l'angle d'articulation de manière à maintenir la direction de la remorque au moment de l'activation. Pour ce faire, un bref déboîtement de la remorque a lieu en marche arrière pour revenir sur la trajectoire souhaitée. Le véhicule est ainsi aligné sur la remorque et la direction de la remorque est maintenue.

ou

▶ Activation de la manœuvre à 90°:

- Aligned le véhicule sur la remorque.
- Sélectionnez **3** (gauche ou droite).

Le système calcule l'angle d'articulation de manière à ce qu'une remorque puisse être manœuvrée avec un angle aussi faible que possible dans une entrée, si celle-ci est perpendiculaire à votre véhicule. Après avoir tourné, le véhicule est de nouveau aligné sur la remorque.

▶ Accélérez et freinez si cela s'avère nécessaire.

- ① L'angle d'articulation maximal dépend de la longueur de la remorque. Cette dernière est calculée par le système lors d'une marche avant incluant des virages. Avant que la longueur de la remorque ne soit calculée, l'angle d'articulation maximal est de 23° environ. Plus la remorque est longue, plus l'angle d'articulation maximal est élevé (environ 60° max.).
- ① Surveillez votre environnement complet et soyez toujours prêt à freiner.

### Dispositif d'attelage

#### Remarques relatives à la traction d'une remorque

##### ! REMARQUE Véhicules Mercedes-AMG

- ▶ Tenez compte des remarques figurant dans la notice d'utilisation complémentaire. Sinon, vous risquez de ne pas être averti des dangers qui pourraient se présenter.

##### ⚠ ATTENTION Risque d'accident dû à un crochet d'attelage inapproprié

Si vous posez un crochet d'attelage inapproprié, le dispositif pour remorque et l'essieu arrière risquent d'être surchargés.

Le comportement routier peut être fortement compromis et la remorque risque de se détacher. Il y a danger de mort.

- ▶ Montez exclusivement un crochet d'attelage qui permette de respecter les dimensions autorisées et qui soit conçu pour la traction d'une remorque.
- ▶ N'apportez pas de modifications au crochet d'attelage ou au dispositif pour remorque.

Les valeurs autorisées par le constructeur se trouvent sur les plaques signalétiques et, pour le véhicule tracteur, dans les «Caractéristiques techniques» sous «Dispositif d'attelage» (→ page 520).

##### ⚠ ATTENTION Risque d'accident si l'attelage se met à tanguer

Si vous roulez trop vite lorsque vous tractez une remorque, l'attelage peut se mettre à tanguer.

Vous risquez alors de perdre le contrôle de l'attelage. L'attelage peut même se renverser.

- ▶ N'essayez en aucun cas d'étirer l'attelage en augmentant la vitesse.
- ▶ Réduisez la vitesse et ne contre-braquez pas.
- ▶ Freinez si nécessaire.

##### ! REMARQUE Endommagement du moteur suite à une surchauffe

- ▶ Si vous faites monter ultérieurement un dispositif pour remorque, des modifications doivent être apportées au système de refroidissement du moteur en fonction du type de véhicule.

Pour le montage ultérieur d'un dispositif pour remorque, tenez compte des points de fixation sur le cadre de châssis.

Le montage ultérieur d'un dispositif d'attelage est autorisé uniquement si une charge remorquée est inscrite dans les documents du véhicule. Si ce n'est pas le cas, l'utilisation du véhicule pour tracter une remorque n'est pas autorisée.

Pour de plus amples informations, adressez-vous à un atelier qualifié.

Dans le cas de dispositifs d'attelage amovibles, suivez impérativement la notice d'utilisation du fabricant du dispositif d'attelage.

Attelez et dételez la remorque avec précaution. Si vous n'attellez pas la remorque correctement au véhicule tracteur, l'attelage peut rompre.

Tenez compte des remarques suivantes relatives à la charge d'appui:

- Veillez à ce que la charge d'appui ne soit pas supérieure ou inférieure à la charge d'appui autorisée.

- Exploitez autant que possible la charge d'appui maximale.

Les valeurs suivantes ne doivent pas être dépassées:

- Charge remorquée autorisée
- Charge sur essieu arrière autorisée du véhicule tracteur
- MTAC du véhicule tracteur
- MTAC de la remorque
- Vitesse maximale autorisée de la remorque

Avant le départ, assurez-vous des points suivants:

- La pression de pneu de l'essieu arrière du véhicule tracteur est réglée à la valeur prescrite pour la charge maximale.
- L'éclairage de la remorque raccordée est opérationnel.

Toutefois, pour des raisons de droit d'homologation, vous n'êtes pas autorisé à rouler à plus de 62 mph (100 km/h) avec l'attelage dès lors que la charge sur essieu arrière est plus élevée. Cela vaut également dans les pays dans lesquels la

vitesse maximale autorisée pour les attelages est supérieure à 62 mph (100 km/h).

### Pose du crochet d'attelage

**⚠ ATTENTION** Risque d'accident et de blessure résultant d'un montage incorrect du crochet d'attelage

Si le crochet d'attelage n'est pas monté et verrouillé correctement, il peut se détacher avec la remorque pendant la marche et mettre en danger d'autres usagers. Il y a danger de mort.

- ▶ Montez et verrouillez le crochet d'attelage conformément aux instructions de montage du fabricant.
- ▶ Lorsque le crochet d'attelage est monté, vérifiez avant chaque trajet qu'il est correctement verrouillé.

### Pose du crochet d'attelage

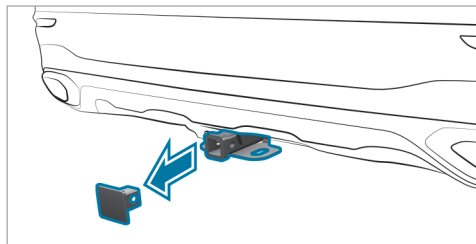

- ▶ Immobilisez le véhicule pour qu'il ne puisse pas se mettre à rouler.
- ▶ Enlevez le capuchon ❶ du logement du crochet d'attelage en le tirant dans le sens de la flèche.
- ▶ Rangez le capuchon ❶ de manière à ce qu'il ne puisse pas être projeté.
- ▶ Suivez les instructions de montage du fabricant du crochet d'attelage.

Tenez compte des remarques relatives au chargement du véhicule.

- ❶ Pour que l'assistant de remorque pour les manœuvres fonctionne correctement, les valeurs enregistrées pour la position de la boule d'attelage doivent être réinitialisées après chaque changement de remorque, de crochet d'attelage et en cas de modification de la position de la boule d'attelage. Un nouveau parcours de calibrage doit ensuite être effectué. Pour de plus amples informations sur la réinitialisation et le parcours de calibrage, voir (→ page 341).

### Attelage et dételage d'une remorque

La remorque est correctement reconnue par le véhicule uniquement lorsque les conditions suivantes sont remplies:

- La remorque est correctement raccordée.
  - Le système d'éclairage de la remorque doit être en bon état.
- ❶ Avant d'utiliser l'assistant de remorque pour les manœuvres et lors de chaque changement de remorque, il faut effectuer un parcours de

calibrage avec le crochet d'attelage utilisé (→ page 341).

Le raccordement correct de la remorque influence notamment le fonctionnement des systèmes suivants:

- Stabilisation de la remorque avec l'ESP®
- Assistant de remorque pour les manœuvres
- Assistant de franchissement de ligne actif
- Assistant de stationnement PARKTRONIC
- Assistant de stationnement actif
- Assistant d'angle mort
- Assistant d'angle mort actif
- Aide au départ
- Alerte en cas de circulation transversale
- Freinage durant les manœuvres
- Caméra de recul
- Caméras panoramiques

**Véhicules sans correcteur de niveau:** la hauteur de la rotule varie en fonction de la charge du véhicule. Utilisez dans ce cas une remorque dont le timon est réglable en hauteur.

## Attelage d'une remorque

**!** **REMARQUE** Endommagement de la batterie de démarrage dû à une décharge complète

Si vous utilisez l'alimentation en tension pour charger la batterie de remorque, la batterie de démarrage risque d'être endommagée.

▶ Vous ne devez pas utiliser l'alimentation en tension du véhicule pour charger la batterie de remorque.

Pour obtenir des informations sur les crochets d'attelage appropriés pour les véhicules Mercedes-Benz, adressez-vous à un atelier qualifié, par ex. un point de service Mercedes-Benz.

- ▶ Immobilisez le véhicule pour qu'il ne puisse pas se mettre à rouler.
- ▶ Enlevez le capuchon du logement du crochet d'attelage et rangez-le en lieu sûr (→ page 339).
- ▶ Placez la remorque à l'horizontale derrière le véhicule, puis attachez-la.

▶ Etablissez la liaison électrique entre le véhicule et la remorque.

ⓘ Vous pouvez brancher des accessoires de 180 W maximum à l'alimentation permanente et à l'alimentation en tension commutée par l'intermédiaire du contacteur d'allumage.

## Dételage d'une remorque

**!** **ATTENTION** Risque de pincement et de coincement lors du dételage d'une remorque

Lorsque vous détez une remorque à frein à inertie actionné, vous risquez de vous coincer la main entre le véhicule et le timon.

▶ Ne détez pas une remorque à frein à inertie actionné.

**!** **REMARQUE** Endommagement lors du dételage d'une remorque avec frein à inertie actionné

Le véhicule risque d'être endommagé si vous détez une remorque alors que le frein à inertie est actionné.

▶ Ne détez pas la remorque si le frein à inertie est actionné.

- ▶ Immobilisez le véhicule pour qu'il ne puisse pas se mettre à rouler.
- ▶ Interrompez la liaison électrique entre le véhicule et la remorque.
- ▶ Détez la remorque.
- ▶ Démontez le crochet d'attelage en respectant les instructions de montage du fabricant du crochet d'attelage.
- ▶ Enfoncez le capuchon dans le logement du crochet d'attelage.

## Réglage de la traction de remorque

Système multimédia:

→  ▶ Réglages ▶ Véhicule  
▶ Conduite ▶ Type de remorque

### Réglage de la remorque

Les réglages de ce menu permettent de calculer l'itinéraire le mieux adapté à la remorque choisie et d'optimiser l'heure d'arrivée calculée.

- ▶ Sélectionnez le type de remorque souhaité.
- ▶ Indiquez la vitesse maximale autorisée de la remorque réglée.
- ▶ **Mémorisation des modifications :** sélectionnez **Confirmer**.

#### Calibrage du dispositif d'attelage

- ▶ Sélectionnez **Dispositif d'attelage modifié** pour démarrer le calibrage de la nouvelle position de la boule d'attelage.
- ▶ **Mémorisation des modifications :** sélectionnez **Confirmer**.

#### Remarques relatives au remorquage de véhicules

Le véhicule n'est pas conçu pour l'utilisation de dispositifs de remorquage tow bar, qui sont utilisés, par exemple, pour le remorquage à plat ou le remorquage avec les quatre roues au sol. Le montage et l'utilisation de dispositifs de remorquage peut endommager le véhicule. En cas de remorquage ou de tractage d'un véhicule avec des dispositifs de remorquage, un comportement dyna-

mique sûr du véhicule tracteur et du véhicule tracté n'est pas garanti. L'attelage peut se mettre à tanguer.

#### **!** REMARQUE Mercedes-AMG E PERFORMANCE

- ▶ Tenez compte des remarques figurant dans la notice d'utilisation complémentaire. Sinon, vous risquez de ne pas être averti des dangers qui pourraient se présenter.

Le modèle Mercedes-AMG E PERFORMANCE n'est pas disponible dans tous les pays.

Tenez compte des remarques suivantes:

- Méthodes de remorquage autorisées (→ page 454)
- **Véhicules hybride rechargeables :** méthodes de remorquage autorisées (→ page 455)
- Remarques relatives au remorquage avec les 2 essieux au sol (→ page 456)



### Remarques relatives à l'écran conducteur

#### **⚠ ATTENTION** Risque d'accident en cas de défaut de l'écran conducteur

Lorsque l'écran conducteur est hors service ou que son fonctionnement est limité, vous ne recevez aucune information concernant, par exemple des limitations du fonctionnement, la vitesse, le rapport actuel ou l'état du frein de stationnement électrique.

Cela compromet la sécurité de fonctionnement.

- ▶ Arrêtez immédiatement le véhicule en tenant compte des conditions de circulation et immobilisez-le. Ne continuez pas de rouler.
- ▶ Prenez contact avec un atelier qualifié.
- ▶ Ne remorquez pas le véhicule, mais faites-le transporter.

#### **! REMARQUE** Véhicules Mercedes-AMG

- ▶ Tenez compte des remarques figurant dans la notice d'utilisation complémen-

taire. Sinon, vous risquez de ne pas être averti des dangers qui pourraient se présenter.

Si la sécurité de fonctionnement de votre véhicule est compromise, arrêtez immédiatement le véhicule à l'écart de la circulation. Prenez contact avec un atelier qualifié.

L'écran conducteur affiche les informations principales suivantes:

- Voyants de contrôle et d'alerte
- Vitesse et régime moteur
- Position de la boîte de vitesses
- Etat du carburant ou état de charge

Vous disposez en outre notamment des fonctions suivantes:

- Différents menus, par exemple [Assistance](#) et [Navigation](#)
- Affichages d'état pour les systèmes d'aide à la conduite
- Messages d'écran

- Informations sur la [Consommation](#) et l'[Autonomie](#)
- Indicateur de puissance et état de charge de la batterie haute tension

Dans certains menus, vous pouvez personnaliser les contenus et modifier les réglages.

### Défaut de l'écran conducteur

#### **⚠ ATTENTION** Risque d'accident en cas de défaut de l'écran conducteur

Lorsque l'écran conducteur est hors service ou que son fonctionnement est limité, vous ne recevez aucune information concernant, par exemple des limitations du fonctionnement, la vitesse, le rapport actuel ou l'état du frein de stationnement électrique.

Cela compromet la sécurité de fonctionnement.

- ▶ Arrêtez immédiatement le véhicule en tenant compte des conditions de circula-

tion et immobilisez-le. Ne continuez pas de rouler.

- ▶ Prenez contact avec un atelier qualifié.
- ▶ Ne remorquez pas le véhicule, mais faites-le transporter.

### Détection d'un défaut de l'écran conducteur

Les comportements suivants, entre autres, dénotent un défaut de l'écran conducteur:

- Alors que le véhicule est en marche, l'écran conducteur reste noir et aucun contenu n'est affiché.
- L'écran conducteur redémarre.
- Les contenus ne changent pas.
- Des valeurs telles que la vitesse ne sont plus affichées. En outre, divers voyants de contrôle et d'alerte sont affichés.

De plus, l'écran conducteur reste sans fonction même pendant une mise à jour.

### Conduite à tenir en cas de défaut de l'écran conducteur

Lorsque l'écran conducteur est hors service ou que son fonctionnement est limité, arrêtez immédiatement le véhicule en tenant compte des conditions de circulation et immobilisez-le. Pour ce faire, il est recommandé de procéder comme suit:

- ▶ Arrêtez le véhicule en tenant compte des conditions de circulation.
- ▶ Continuez d'appuyer sur la pédale de frein alors que le véhicule est arrêté.
- ▶ Appuyez sur la touche **[P]** qui se trouve sur le levier sélecteur DIRECT SELECT.
- ▶ Serrez le frein de stationnement.
- ▶ Relâchez lentement la pédale de frein et assurez-vous que le véhicule est immobilisé.
- ▶ Maintenez la touche Start/Stop (→ page 241) appuyée pendant 3 secondes environ pour désactiver l'entraînement.
- ▶ Prenez immédiatement contact avec un atelier qualifié.
- ▶ Ne remorquez pas le véhicule, mais faites-le transporter.

**i** Tenez également compte des remarques complémentaires relatives à l'arrêt du véhicule

(→ page 241) ainsi que des remarques relatives au transport du véhicule (→ page 458).

### Utilisation de l'écran conducteur

**▲ ATTENTION** Les systèmes d'information et les appareils de communication risquent de détourner votre attention

L'utilisation de systèmes d'information et d'appareils de communication intégrés au véhicule pendant la marche risque de détourner votre attention de la circulation. Vous risquez en outre de perdre le contrôle du véhicule.

- ▶ N'utilisez ces appareils que si les conditions de circulation le permettent.
- ▶ Si ce n'est pas le cas, arrêtez-vous en tenant compte des conditions de circulation et procédez à des entrées dans le système uniquement lorsque le véhicule est à l'arrêt.

Lorsque vous utilisez l'écran conducteur, tenez compte des dispositions légales en vigueur dans le pays où vous vous trouvez.

### Navigation dans la barre de menus

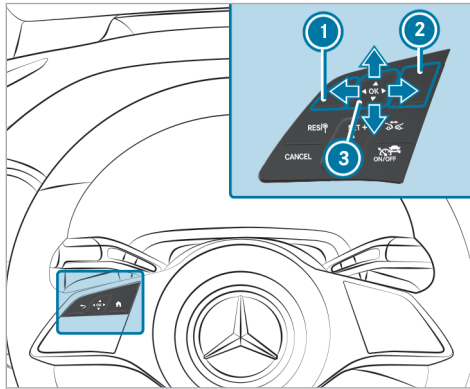

- ① Touche Retour
- ② Touche d'accès au menu principal
- ③ Touch Control

Les éléments de commande qui se trouvent à gauche sur le volant vous permettent de commander les contenus de l'écran conducteur. Vous pouvez naviguer parmi les contenus en effectuant un mouvement de balayage avec un doigt sur le Touch Control ③ dans le sens vertical et horizontal. Appuyez sur le Touch Control pour confirmer la sélection.

- ① Pour une utilisation optimale, manipulez le Touch Control ③ à l'aide de l'extrémité de votre pouce. Réglage de la sensibilité du Touch Control dans l'écran central.
- ▶ Appuyez brièvement sur la touche du menu principal ②.
- ▶ Balayez du doigt sur le Touch Control ③ vers la gauche ou vers la droite pour choisir un menu.
- ▶ **Confirmation :** appuyez sur le Touch Control ③.

### Menus sur l'écran conducteur

#### Remarques relatives aux menus sur l'écran conducteur

**⚠ ATTENTION** Les systèmes d'information et les appareils de communication risquent de détourner votre attention

L'utilisation de systèmes d'information et d'appareils de communication intégrés au véhicule pendant la marche risque de détourner votre attention de la circulation. Vous risquez en outre de perdre le contrôle du véhicule.

- ▶ N'utilisez ces appareils que si les conditions de circulation le permettent.
- ▶ Si ce n'est pas le cas, arrêtez-vous en tenant compte des conditions de circulation et procédez à des entrées dans le système uniquement lorsque le véhicule est à l'arrêt.

Lorsque vous utilisez l'écran conducteur, tenez compte des dispositions légales en vigueur dans le pays où vous vous trouvez.

Vous pouvez afficher les menus suivants par l'intermédiaire de la barre de menus sur l'écran conducteur:

- Sportif
- Classique
- Epuré
- Navigation
- Assistance
- Offroad (en fonction de l'équipement du véhicule)
- Maintenance

Dans certains menus, vous pouvez choisir entre différents contenus d'écran dans la zone d'affichage centrale.

Dans la plupart des menus, vous pouvez effectuer d'autres réglages pour les contenus d'écran spécifiques au menu sous **Options**.

Vous trouverez dans la notice d'utilisation numérique des informations complémentaires sur les possibilités de réglage et de sélection dans les menus.

### Affichage du menu Sportif (véhicules équipés de la technologie EQ)

Ecran conducteur:



Dans le menu **Sportif**, d'autres informations concernant la puissance d'entraînement et la puissance récupérée du véhicule sont mises à disposition.

▶ Affichez le menu **Sportif** par l'intermédiaire de la barre de menus de l'écran conducteur.

① Lorsque vous appelez le menu **Sportif** dans la barre de menus de l'écran conducteur, le réglage des couleurs du menu est automatiquement appliqué au système multimédia MBUX.

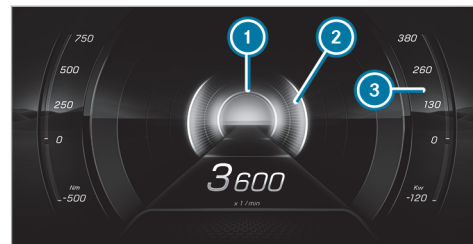

- ① Zone d'affichage de la puissance récupérée (récupération)
- ② Zone d'affichage de la puissance d'entraînement
- ③ Autre zone d'affichage de la puissance d'entraînement

### Affichage tête haute

#### Fonctionnement de l'affichage tête haute

L'affichage tête haute projeté, par exemple, différents contenus dans le champ de vision du conducteur.

Vous pouvez sélectionner différents contextes par l'intermédiaire de la barre de menus de l'affichage tête haute, par exemple :

- Minimal
- Sportif
- Standard
- Offroad (en fonction de l'équipement du véhicule)
- Réglages
- Activation et désactivation de l'**Affich. tête haute**

### Contenus d'affichage de l'affichage tête haute avec navigation (9x3°)

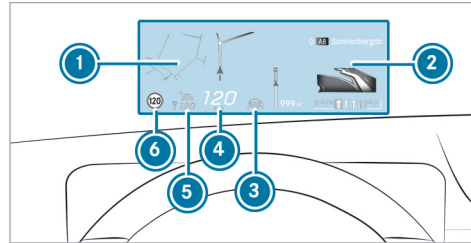

- 1 Messages de navigation
- 2 Messages de navigation (distance jusqu'au prochain événement qui concerne la circulation)
- 3 Statut Assistant directionnel actif
- 4 Vitesse actuelle
- 5 Vitesse réglée dans le système d'aide à la conduite (TEMPOMAT, par exemple)
- 6 Panneau de signalisation détecté (assistant de signalisation routière)

Si vous recevez un appel, le message  **Appel en attente** apparaît dans l'affichage tête haute et sur l'écran conducteur.

 L'appel s'affiche aussi sur l'écran central.

### Limites système

La visibilité est influencée en particulier par les conditions suivantes :

- Position du siège
- Réglage de la position de l'image
- Luminosité ambiante
- Chaussée mouillée
- Objets qui se trouvent sur le cache d'écran
- Polarisation des lunettes de soleil

### Utilisation de l'affichage tête haute

#### Sélection des contenus de l'affichage tête haute via la barre de menus sur l'écran conducteur

► Appuyez sur la touche du menu principal gauche .



- **Sélection de la barre de menus de l'affichage tête haute** : effectuez un mouvement de balayage vers le haut sur le Touch Control.



### Commutation entre les contenus de l'affichage tête haute

- Effectuez un mouvement de balayage vers la gauche ou la droite sur le Touch Control. Un aperçu des contenus sélectionnés s'affiche sur l'affichage tête haute.
- **Confirmation** : appuyez sur la touche .

### Retour à l'écran conducteur

- Appuyez sur la touche  ou la touche .

### Réglage de la position et de la luminosité

- Balayez vers la gauche ou la droite sur le Touch Control et sélectionnez **Réglages** dans la barre de menus de l'affichage tête haute.
- Appuyez sur le Touch Control. Les réglages actuels concernant la position et la luminosité sont affichés sous forme de graphique dans l'affichage tête haute ainsi que sur l'écran conducteur.
- **Réglage de la position** : effectuez un mouvement de balayage vers le haut ou le bas sur le Touch Control.
- **Réglage de la luminosité** : effectuez un mouvement de balayage vers la gauche ou la droite sur le Touch Control. Les réglages effectués pour la position et l'intensité de l'éclairage sont enregistrés automatiquement.
- Appuyez sur la touche  ou  pour quitter les réglages.

### Mise en marche et arrêt de l'affichage tête haute

Ecran conducteur:



#### Activation

- Effectuez un mouvement de balayage vers le haut sur le Touch Control.
- Appuyez sur le Touch Control.

#### Désactivation

- Effectuez un mouvement de balayage vers le haut sur le Touch Control.
- Effectuez un mouvement de balayage sur le Touch Control et sélectionnez **Affich. tête haute**.
- Appuyez sur le Touch Control.

## Véhicules équipés d'un réseau de bord 48 V

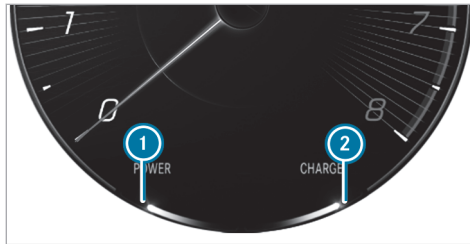

- ① Assistance de l'entraînement électrique
- ② Comportement de récupération du moteur électrique
- i En raison des différentes limites système, les valeurs indiquées peuvent temporairement légèrement différer de la valeur effective.

## Fonctionnement de l'indicateur de puissance (véhicules hybrides rechargeables)

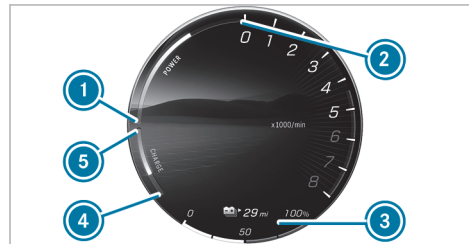

- ① Début de la zone d'affichage POWER
- ② Fin de la zone d'affichage POWER
- ③ Etat de charge actuel de la batterie haute tension / autonomie restante
- ④ Puissance maximale récupérée
- ⑤ Début de la zone d'affichage de la puissance récupérée

L'indicateur de puissance comporte les fonctions suivantes:

- La plage ① - ② indique le taux de puissance électrique utilisée lorsque le mode de fonctionnement électrique est activé. Le moteur thermique démarre lorsque 100 % de l'entraînement électrique est utilisé. En mode booster, l'assistance électrique de l'entraînement est affichée.
- La plage ④ - ⑤ indique le comportement de récupération et de charge obtenues par l'intermédiaire du moteur thermique.

- i En raison des différentes limites système, la valeur ④ indiquée peut temporairement légèrement différer de la valeur effective.

## Vue d'ensemble des affichages d'état sur l'écran conducteur

Les affichages d'état relatifs aux systèmes d'aide à la conduite et aux systèmes de sécurité active se trouvent dans les champs d'affichage ① à ④.

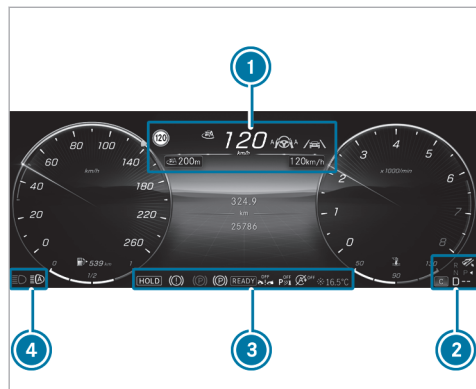

- Détection des personnes (uniquement dans le graphique du système d'assistance) (→ page 322)
- Assistant de stationnement actif disponible (→ page 322)
- L'assistant de stationnement actif détecte la place de parking (→ page 322)

- Assistant de stationnement PARKTRONIC désactivé (→ page 318)
- TEMPOMAT (→ page 263)
- Assistant de régulation de distance DISTRONIC actif (→ page 265)
- Distance de consigne de l'assistant de régulation de distance DISTRONIC actif (→ page 265)
- Freinage d'urgence assisté actif désactivé (→ page 291)
- Freinage d'urgence assisté actif perturbé ou hors d'état de fonctionner (→ page 291)
- Assistant directionnel actif (→ page 276)
- Assistant de changement de voie actif (→ page 280)
- Assistant de franchissement de ligne actif (→ page 301)
- Assistant d'angle mort actif (uniquement dans le graphique du système d'assistance) (→ page 300)
- Mode hybride rechargeable activé

- Pédale d'accélérateur tactile (→ page 203, 209, 206)
- Générateur de sons sans fonction (→ page 539)
- Fonction Start/Stop ECO (→ page 200)
- Fonction HOLD (→ page 258)
- Assistant de feux de route adaptatifs (→ page 153)
- Assistant de feux de route adaptatifs Plus (→ page 155)
- Assistant d'engorgements actif (→ page 273)
- Alerte en cas de chaussée glissante

**Véhicules équipés d'un assistant de signalisation routière :** avertissements et panneaux de signalisation détectés (→ page 292).

Des informations importantes d'autres systèmes d'aide à la conduite peuvent temporairement masquer les panneaux de signalisation affichés.



## Vue d'ensemble et utilisation

### Remarques relatives au système multimédia MBUX

**⚠ ATTENTION** Les systèmes d'information et les appareils de communication risquent de détourner votre attention

L'utilisation de systèmes d'information et d'appareils de communication intégrés au véhicule pendant la marche risque de détourner votre attention de la circulation. Vous risquez en outre de perdre le contrôle du véhicule.

- ▶ N'utilisez ces appareils que si les conditions de circulation le permettent.
- ▶ Si ce n'est pas le cas, arrêtez-vous en tenant compte des conditions de circulation et procédez à des entrées dans le système uniquement lorsque le véhicule est à l'arrêt.

Lorsque vous utilisez le système multimédia, tenez compte des dispositions légales en vigueur dans le pays dans lequel vous vous trouvez.

Selon l'équipement, les fonctionnalités et la désignation de votre système multimédia MBUX peuvent différer de la description et des illustrations qui figurent dans la notice d'utilisation. Le guidage avec réalité augmentée, par exemple, n'est pas disponible dans toutes les variantes d'équipement.

**! REMARQUE** Température de surface élevée suite à une exposition directe au soleil de l'écran central/passager

La surface de l'écran est très foncée.

Si l'écran est exposé aux rayons du soleil, la surface peut devenir très chaude.

- ▶ Laissez refroidir l'écran avant de le toucher pendant une période prolongée s'il a été exposé au soleil.

**i** Les fonctions de votre système multimédia MBUX peuvent différer et dépendent des facteurs suivants:

- Marché
- Versions spécifiques au pays

- Conditions techniques

Les fonctions, services et prestations mis à disposition par Mercedes-Benz et/ou des fournisseurs tiers peuvent ne plus être disponibles à l'issue de la période contractuelle ou en raison des conditions techniques. Il n'existe donc aucun droit à la mise à disposition durable de fonctions, de services et de prestations.

Les fonctions décrites sont susceptibles d'être modifiées, optimisées et adaptées après la clôture de la rédaction.

Mercedes-Benz se réserve donc le droit de modifier les points suivants:



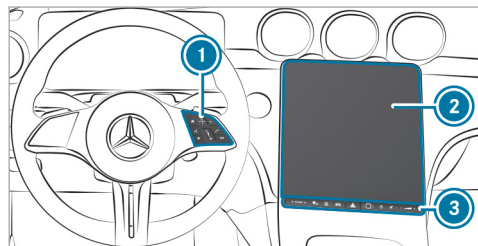

- Fonctions
- Services
- Prestations

Pour ces raisons, l'équipement de votre véhicule peut différer de certaines descriptions et illustrations du système multimédia MBUX.

### Vue d'ensemble du système multimédia MBUX



- ① Touch Control et groupe de touches pour la commande du système multimédia MBUX
  - Utilisation du Touch Control
- ② Ecran central avec fonctionnalité tactile pour le conducteur
  - Vue d'ensemble du Zero-Layer (→ page 353)
  - Affichage et utilisation du Zero-Layer (→ page 355)
  - Vue d'ensemble de l'écran d'accueil
  - Utilisation de l'écran tactile
- ③ Panneau de commande avec:

-  Capteur d'empreinte digitale
-  Mise en marche et arrêt du système multimédia MBUX, allumage et extinction de l'écran central
-  Désactivation et activation du son
-  Réglage du volume sonore

Possibilités d'utilisation supplémentaires:

- Dialogue vocal avec l'assistant vocal MBUX
- Utilisation de fonctions sans contact avec l'assistant intérieur MBUX

L'interaction se fait alors de manière intelligente, réactive ou par des mouvements de la main ou de la tête.

- ① Vous trouverez de plus amples informations sur l'utilisation et sur les applications et services dans la notice d'utilisation numérique.

#### Protection antivol

Cet appareil a fait l'objet de mesures techniques afin de le protéger contre le vol. Pour de plus amples informations sur la protection antivol, adressez-vous à un point de service Mercedes-Benz.

### Zero-Layer

#### ■ Fonction du Zero-Layer

- ① Votre logiciel peut être mis à jour ultérieurement vers une version plus récente.

Le Zero-Layer vous offre un contenu dynamique du système multimédia MBUX et permet un accès et un contrôle rapides des applications que vous utilisez. Si vous sélectionnez  sur l'écran central, la carte numérique apparaît avec les applications dans la zone d'affichage inférieure. Par rapport à l'écran d'accueil avec menu classique, les opérations nécessaires pour accéder aux applications sont réduites. Vous pouvez commuter entre le Zero-Layer et l'écran d'accueil avec menu classique.

Les applications peuvent être masquées dans la zone d'affichage et être à nouveau affichées.

Les modules et applications suivants sont disponibles sur le Zero-Layer:

- Module de navigation

Dans la vue étendue, vous pouvez, par exemple, afficher la vue d'ensemble de l'itinéraire, activer l'affichage des informations routières

et effectuer des réglages pour **Vue** (carte), **Messages & signaux sonores** et **Itinéraire**.

- Divertissement (médias, radio) et téléphone  
Lorsque la zone d'affichage inférieure est affichée, les sources de divertissement sont toujours affichées.  
Un téléphone portable doit être connecté au système multimédia MBUX pour que le téléphone puisse être affiché.
- Applications actives  
Un programme de massage actif, par exemple, est affiché dans la zone d'affichage inférieure.
- Suggestions  
Les suggestions sont affichées dans la zone d'affichage inférieure en fonction du contexte et de votre comportement utilisateur. Voici quelques exemples:
  - Numéros composés
  - Programmes de massage actifs
  - Fonctions du véhicule
  - Applications vocales en ligne
  - Routines personnalisées

La fonction d'apprentissage du système reconnaît vos opérations typiques et vous propose de les exécuter automatiquement pour vous en tant que routine.

Les modules et applications sont d'abord affichés dans une vue réduite. En appuyant dessus, vous pouvez les commander ou ouvrir le menu associé (vue étendue).

Après une pression prolongée sur une suggestion, un menu contextuel s'ouvre dans lequel d'autres fonctions sont disponibles.

La fonction d'apprentissage peut être activée et désactivée pour les options .

### ■ Vue d'ensemble du Zero-Layer

#### Carte numérique et applications spécifiques à l'utilisateur (exemple)

Le Zero-Layer affiche la carte numérique et les applications spécifiques à l'utilisateur.

Les applications spécifiques à l'utilisateur suivantes sont affichées dans la zone d'affichage inférieure:

- Suggestions

Condition requise: les suggestions sont activées (→ page 365).

- Applications actives  
par exemple un programme de massage  
par exemple l'assistant de stationnement actif
- Applications vocales en ligne

La zone d'affichage inférieure peut être masquée et affichée (→ page 355).

#### Informations relatives aux sources de divertissement

Vous pouvez commander les applications dans la vue réduite ou dans le menu (vue étendue) (→ page 355).

Exemples:

- Commande de la source média, par exemple pause/lecture, titre suivant, réglage d'une station
- Sélection d'un titre à partir de la liste de lecture actuelle ou d'une station à partir de la liste des stations
- Sélection d'une source média

La source média doit être connectée au système multimédia MBUX.

### Informations relatives au téléphone

Pour utiliser les fonctions, les téléphones portables doivent être connectés au système multimédia MBUX.

Condition requise pour les suggestions: l'option **Appels & Messages** est activée dans les suggestions.

Exemples:

- Prise d'un appel et rappel d'un appel manqué  
Les appels manqués sont affichés pour les téléphones portables connectés au système multimédia MBUX.
- Affichage des contacts et de la liste d'appels et appel d'un contact
- Utilisation des fonctions de communication
- Suggestions de contacts  
Les contacts sont suggérés pour les téléphones portables connectés au système multimédia MBUX. Aucun contact n'est suggéré pour

les téléphones portables associés à un autre profil utilisateur.

- Rédaction d'un message à l'intention d'un contact (suggestion)
- Connexion d'un appareil par l'intermédiaire du gestionnaire d'appareils (suggestion)

### Informations relatives aux applications actives

Vous disposez des fonctions suivantes:

- Commande d'un programme de massage

### Suggestions concernant les fonctions confort et les fonctions du véhicule ainsi que la navigation

Condition requise: les options **Confort**, **Véhicule** et **Navigation** sont activées dans les suggestions.

- Commande d'un programme de massage  
Le système multimédia propose un programme à une certaine heure, par exemple.
- Exécution des réglages du chauffage
- Activation et désactivation de l'assistant de stationnement PARKTRONIC
- Sélection des dernières destinations et des destinations parmi les favoris

### Suggestions d'applications vocales en ligne

Condition requise: l'option **Services vocaux en ligne** est activée dans les suggestions.

Les applications vocales suggérées sont mises à disposition en ligne et sont basées sur vos saisies vocales précédentes.

Exemples:

- Quel temps fera-t-il demain?
- Mets les informations.
- Lance Geoquiz.
- Ouvre la porte de garage.

### Suggestions d'activation des routines identifiées

Condition requise: l'option **Apprendre et suggérer** est activée dans les suggestions.

Les routines sont des actions qui se déroulent automatiquement dans certaines conditions. Voici un exemple de routine: à chaque fois que vous vous rendez au travail le matin (condition), le système multimédia MBUX doit régler un programme de massage spécifique (action). Les routines peuvent également exécuter différentes actions.

## Affichage et utilisation du Zero-Layer

### Affichage du Zero-Layer



Lorsque le véhicule a été mis en marche, le Zero-Layer est affiché avec la carte numérique. La navigation est activée.

- ▶ **Depuis une autre application :** appuyez sur la touche  qui se trouve à droite sur le volant.

ou

- ▶ Appuyez sur .

### Commande des applications dans la vue réduite (exemples)

- ▶ **Médias :** pour lire le titre précédent ou suivant, appuyez sur  ou .
- ▶ **Prise d'un appel ou rappel d'un appel manqué :** appuyez sur le contact. Une fois la connexion établie, les fonctions de communication sont disponibles.
- ▶ **Fin d'un appel :** appuyez de nouveau sur le contact.

- ▶ **Réponse à un message :** appuyez sur un message et dictez le message en utilisant l'assistant vocal MBUX.
- ▶ **Lancement d'un programme de massage :** appuyez sur l'application et lancez le programme de massage.
- ▶ **Sélection d'une dernière destination :** appuyez sur l'application et sélectionnez l'une des dernières destinations.
- ▶ **Sélection d'une destination parmi les favoris :** appuyez sur l'application et sélectionnez la destination.

### Masquage et affichage de la zone d'affichage présentant les applications

- ▶ **Masquage :** faites glisser les applications vers le bas.
- ▶ **Affichage :** tirez le repère situé au-dessus de  vers le haut.

ou

- ▶ Sélectionnez .

ou

- ▶ Appuyez sur la touche  qui se trouve à droite sur le volant.

### Module de navigation (vue étendue)

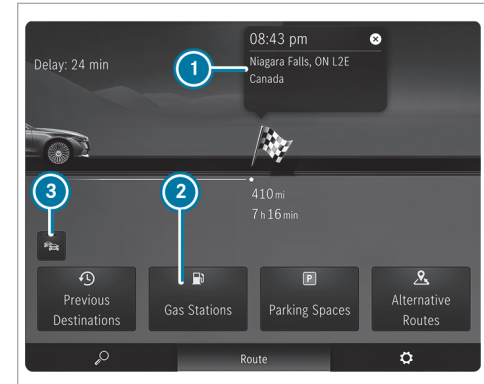

Guidage activé (exemple)

- 1 Destination
- 2 Recherche d'une station-service
- 3 Activation et désactivation de l'affichage des informations routières

- ▶ Appuyez sur le module de navigation (→ page 353).
- ▶ Sélectionnez **Itinéraire** dans la barre de menus inférieure.

### Utilisation d'un menu dans la zone d'affichage inférieure (exemple: programme de massage activé)

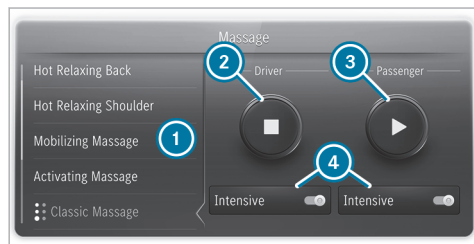

- ① Sélection d'un programme de massage
- ② Lancement ou arrêt du programme pour le conducteur

- ③ Lancement ou arrêt du programme pour le passager
- ④ Réglage de l'intensité du massage pour le siège conducteur ou passager

- ▶ Appuyez sur l'application. La vue étendue de l'application apparaît.
- ▶ **Fermeture du menu** : sélectionnez .



### Ouverture et fermeture du menu contextuel d'une suggestion

- ▶ Appuyez longuement sur une suggestion. Le menu contextuel s'ouvre et affiche, par exemple, l'option **Ne plus proposer**.
- ▶ **Fermeture** : balayez vers le bas.



### Retrait d'une suggestion de la zone d'affichage

- ▶ Faites glisser la suggestion vers le haut.

### Affichage de toutes les applications

- ▶ Appuyez brièvement sur . Les applications disponibles sont affichées.
- ▶ **Masquage des applications** : appuyez de nouveau brièvement sur .

### Commutation entre le Zero-Layer et l'écran d'accueil avec menu classique

- ▶ Appuyez longuement sur . L'écran d'accueil avec menu classique apparaît.
- ▶ **Retour au Zero-Layer** : appuyez longuement sur .

### Vue d'ensemble de l'écran d'accueil



- ① Ligne indicatrice de l'état
- ② Affichage du centre de contrôle: tirez le repère vers le bas
- ③ Affichages dans la ligne indicatrice de l'état

- ④ Affichage des paramètres du profil utilisateur et changement d'utilisateur
- ⑤ Affichage d'une application
- ⑥ Accès rapides de l'application
- ⑦ Menu principal
  - ↶ Affichage du menu précédent
  - 🏠 Pression longue: commutation entre l'écran d'accueil et le Zero-Layer
  - ⏪ Titre précédent ou station précédente
  - ⏩ Titre suivant ou station suivante

⑩ Pendant un appel, la durée de l'appel est affichée dans le menu principal ⑦.

Pour commuter entre l'écran d'accueil et le Zero-Layer, vous pouvez également appuyer longuement sur la touche 🏠 située à droite sur le volant.

Lorsque vous tirez le repère ② vers le bas, le centre de contrôle apparaît.

Le centre de contrôle vous permet d'afficher les fonctions suivantes:

- Centre de notifications
- Accès rapide au véhicule

## Utilisation du système multimédia MBUX

### A l'aide du Touch Control

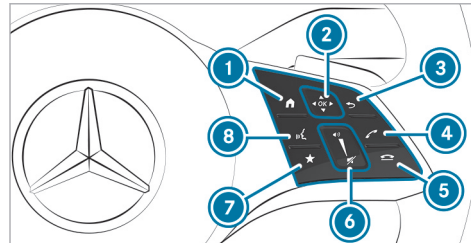

- ① 🏠 Affichage de l'écran d'accueil
- ② Touch Control
  - ⬅️ ⬆️ ➡️ ⬇️ Balayage dans le sens de la flèche (navigation)
  - OK Pression (confirmation)
- ③ ↶ Retour à l'affichage précédent
- ④ 📞 Lancement ou prise d'un appel
- ⑤ 📞 Refus d'un appel ou fin de communication



- ⑥ Augmentation du volume sonore: balayage vers le haut  
Diminution du volume sonore: balayage vers le bas
  - 🔇 Coupure du son: pression
- ⑦ ★ Affichage des favoris du téléphone
- ⑧ 🗣️ Démarrage de l'assistant vocal MBUX

La navigation à l'intérieur des menus et des listes s'effectue par **balayage à un doigt** sur la surface tactile du Touch Control ②, par exemple:

- ▶ **Entrée de caractères**: sélectionnez un caractère à l'aide du clavier, puis appuyez sur le Touch Control ②.
- ▶ **Sélection d'une option de menu**: naviguez dans les listes, puis appuyez sur le Touch Control ②.
- ▶ **Déplacement de la carte numérique**: effectuez un mouvement de balayage dans la direction de votre choix.

### A l'aide de l'écran tactile

Les touches suivantes sont disponibles dans le panneau de commande sous l'écran central:

-  Mise en marche et arrêt du système multimédia MBUX
-  Désactivation et activation du son
-  Réglage du volume sonore

Appuyez sur  ou sur  ou effleurez la touche.

- ▶ **Sélection d'un point de menu ou d'une entrée:** appuyez sur un symbole ou sur une entrée.
- ▶ **Agrandissement de l'échelle de la carte:** appuyez brièvement 2 fois de suite à l'aide d'un doigt.
- ▶ **Réduction de l'échelle de la carte:** appuyez brièvement avec 2 doigts.
- ▶ **Entrée de caractères par l'intermédiaire du clavier:** appuyez sur une touche.
- ▶ **Navigations dans les menus:** balayez du doigt vers le haut, le bas, la gauche ou la droite.

- ▶ **Entrée de caractères grâce à la fonction de reconnaissance de l'écriture manuscrite:** traitez le caractère sur l'écran tactile à l'aide d'un doigt.
- ▶ **Agrandissement ou réduction de l'échelle de la carte:** écartez ou rapprochez 2 doigts l'un de l'autre.
- ▶ **Agrandissement ou réduction d'une partie d'un site Internet:** écartez ou rapprochez 2 doigts l'un de l'autre.
- ▶ **Rotation de la carte numérique:** tournez 2 doigts vers la gauche ou vers la droite.
- ▶ **Déplacement de la carte numérique:** appuyez sur l'écran tactile et faites glisser votre doigt dans la direction souhaitée.
- ▶ **Enregistrement d'une destination à partir de la carte numérique:** appuyez sur l'écran tactile et maintenez la pression jusqu'à ce qu'un message apparaisse.
- ▶ **Réglage du volume sonore sur une échelle:** appuyez sur l'écran tactile et faites glisser votre doigt vers la gauche ou vers la droite.

- ▶ **Affichage d'un menu global dans les applications:** appuyez sur l'écran tactile et maintenez la pression jusqu'à ce que le menu **Options** apparaisse.

### Fonctionnement de l'assistant vocal MBUX

**⚠ ATTENTION** Les systèmes d'information et les appareils de communication risquent de détourner votre attention

L'utilisation de systèmes d'information et d'appareils de communication intégrés au véhicule pendant la marche risque de détourner votre attention de la circulation. Vous risquez en outre de perdre le contrôle du véhicule.

- ▶ N'utilisez ces appareils que si les conditions de circulation le permettent.
- ▶ Si ce n'est pas le cas, arrêtez-vous en tenant compte des conditions de circulation et procédez à des entrées dans le système uniquement lorsque le véhicule est à l'arrêt.



Pour votre propre sécurité, respectez impérativement les remarques suivantes lors de l'utilisation des appareils de communication mobiles et en particulier de votre système de commande vocale:

- Tenez compte des dispositions légales en vigueur dans le pays dans lequel vous vous trouvez.
- Si vous utilisez le système de commande vocale dans une situation d'urgence, votre voix pourrait se modifier et votre communication téléphonique, par exemple pour un appel d'urgence, pourrait donc être retardée inutilement.
- Familiarisez-vous avec les fonctions du système de commande vocale avant de prendre la route.

L'assistant vocal MBUX permet d'utiliser les fonctions du véhicule et les différents domaines du système multimédia MBUX par le biais de commandes vocales. L'assistant vocal MBUX est opérationnel environ 30 secondes après avoir mis le véhicule en marche et peut être utilisé depuis tous les sièges. Vous trouverez de plus amples

informations sur les commandes vocales ainsi que des exemples dans la notice d'utilisation numérique.

L'assistant vocal MBUX vous permet, en fonction de l'équipement du véhicule, d'utiliser les fonctions suivantes:

- Téléphone
- SMS et E-mail
- Navigation
- Radio et Médias
- Fonctions du véhicule
- Fonctions en ligne

Vous disposez de l'ensemble des fonctionnalités du système de commande vocale uniquement si la commande vocale en ligne est activée.

### Dialogue interactif

#### Démarrage du dialogue

- ▶ Dites Hey Mercedes pour activer l'assistant vocal MBUX. L'activation vocale doit être activée dans le système multimédia.

ou

- ▶ Appuyez sur la touche  du volant multifonction. Une onde bleue apparaît sur le système multimédia MBUX. Le dialogue peut être lancé. Vous pouvez dialoguer avec l'assistant vocal MBUX en utilisant des phrases entières en langage courant. L'activation vocale peut également être directement combinée avec une commande vocale, par exemple Hey Mercedes, quelle est la vitesse maximale ici?.

#### Affichage de l'aide

- ▶ **Informations relatives à l'assistant vocal MBUX:** dites Hey Mercedes, que peux-tu faire?

#### Utilisation des fonctions (exemples)

- ▶ **Utilisation de la navigation:** Y a-t-il une aire de repos le long de l'itinéraire?
- ▶ **Utilisation du téléphone:** Appelle mon père.
- ▶ **Réglage de la langue système en anglais (commande rapide):** Change language to English.

- **Utilisation de la radio :** Montre-moi la liste des stations.
- **Utilisation des médias :** Active la lecture aléatoire.
- **Utilisation des fonctions du véhicule :** Règle le chauffage de siège sur 2.
- **Utilisation des fonctions en ligne :** Quelle heure est-il à Sydney?
- **Questions sur le véhicule :** Est-ce que j'ai l'assistant d'angle mort?

### Vue d'ensemble de l'assistant intérieur MBUX

**⚠ ATTENTION** Risque de blessure dû aux rayons laser de la caméra

Ce produit utilise un système laser de classe 1. Si vous ouvrez le boîtier ou si celui-ci est endommagé, les rayons laser risquent d'endommager votre rétine.

- N'ouvrez en aucun cas le boîtier.

► Confiez toujours les travaux de maintenance et les réparations à un atelier qualifié.

Ce produit est conforme aux dispositions de la réglementation 21 CFR 1040.10 et 1040.11 de la FDA, à l'exception des déviations en adéquation avec la notice Laser N° 50 de la FDA datée du 24 juin 2007.

- ① La caméra capture des données d'image pour les applications telles que la détection du corps, de la tête et de la main. La caméra transforme les données d'image en métadonnées. Aucune donnée d'image n'est donc enregistrée. Les données sont traitées uniquement dans le véhicule et ne sont pas transmises en dehors du véhicule.
- ① Lorsque vous démarrez le véhicule, l'assistant intérieur MBUX est automatiquement activé. Vous pouvez activer ou désactiver l'assistant intérieur.

L'assistant intérieur MBUX détecte la présence des occupants avant au moyen de caméras laser 3D. L'assistant interprète les mouvements natu-

rels des mains, de la tête et du corps des occupants du véhicule, soit contextuellement, soit à leur demande explicite. L'assistant peut ainsi déclencher automatiquement les fonctions de l'habitacle et fournir une assistance si la situation l'exige.

L'assistant reconnaît les interactions du conducteur et du passager.

Les applications sont disponibles aux conditions suivantes:

- L'assistant intérieur MBUX est activé.
- Le système multimédia MBUX est en marche.

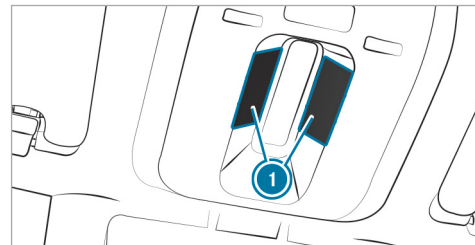

Les caméras  se trouvent dans l'unité de commande au toit.

L'assistant prend en charge les fonctions du véhicule et d'infodivertissement sur 3 niveaux d'interactions:

- INTELLIGENTE

L'assistant détecte automatiquement les occupants du véhicule et active les fonctions.

- REACTIVE

L'assistant reconnaît le langage corporel naturel d'un occupant du véhicule et exécute automatiquement les fonctions adaptées à la situation.

- SANS CONTACT

L'occupant du véhicule demande activement une fonction avec un mouvement de la main.

L'assistant offre des fonctions sur les thèmes suivants:

- SECURITE

L'assistant aide les occupants du véhicule lors de l'utilisation des systèmes de retenue.

- CONFORT

L'assistant augmente le confort en automatisant les fonctions de l'habitacle et en prenant en charge l'interaction naturelle avec le véhicule.

- INFODIVERTISSEMENT

L'assistant facilite l'utilisation des fonctions d'infodivertissement.

#### Limites système, messages d'écran et remarques relatives à la résolution des problèmes

Les messages de défaut sont affichés sur l'écran central.

Le système peut être perturbé ou ne pas fonctionner dans les situations suivantes:

- La caméra située dans l'unité de commande au toit peut chauffer lors de son utilisation. La caméra peut alors se désactiver temporairement, notamment en cas d'utilisation prolongée ou lorsque la température extérieure est élevée.

Ne touchez ou ne couvrez pas la caméra. Attendez que la caméra ait refroidi et qu'elle soit de nouveau disponible.

Le message **Assistant intérieur moment. indisponible. Notification à suivre.** apparaît.

Vous recevez une notification lorsque la caméra est de nouveau disponible.

- La caméra est masquée, encrassée, embuée ou rayée.

Avant de nettoyer le cache de caméra, attendez que la caméra ait refroidi.

Le message **Pas dispo. pr l'instant, cf. notice d'utilisation** apparaît.

Nettoyez l'extérieur du cache de caméra avec un chiffon en coton sec ou humide. N'utilisez pas de chiffon en microfibre. Ne retirez **pas** le cache lors du nettoyage.

- Un occupant du véhicule est très grand. Les vêtements portés (gants, chapeau, foulard, couleur des vêtements) ou les objets portés (montre avec un grand écran, par exemple) peuvent compromettre le champ de vision de la caméra. Ou la zone de détection de la caméra est limitée.

Aucun message n'apparaît.

Dégagez le champ de vision de la caméra.

Les objets situés dans la zone de détection de la caméra peuvent limiter le champ de vision de la caméra. Veillez à ce qu'aucun objet ne pende au rétroviseur intérieur, par exemple.

- L'assistant intérieur MBUX est défectueux.

Le message **Assistant intérieur non disponible. Contactez votre atelier Mercedes-Benz.** apparaît.

Rendez-vous dans un point de service Mercedes-Benz.

### Allumage et extinction de l'éclairage de lecture et de recherche

#### Conditions requises

- **Pour l'éclairage de lecture :**
  - Le mouvement de la main est exécuté sous le rétroviseur intérieur pour le conducteur et le passager.
- **Pour l'éclairage de recherche :**
  - La fonction est disponible lorsqu'il fait sombre dans le véhicule.

- Le siège passager est inoccupé ou un enfant est installé dans un système de retenue pour enfants.
- Le mouvement de la main est exécuté par le conducteur dans la zone d'interaction au-dessus du siège passager.

#### Allumage et extinction de l'éclairage de lecture



Exécution de la commande de l'éclairage de lecture pour le conducteur et le passager

- ▶ Déplacez votre main de haut en bas sous le rétroviseur intérieur. L'éclairage de lecture est allumé ou éteint.

#### Allumage et extinction de l'éclairage de recherche

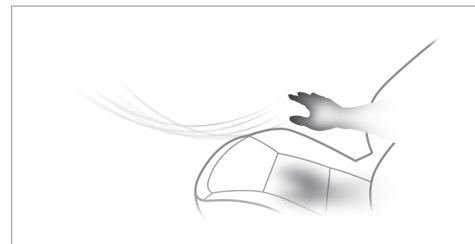

Zone d'interaction pour l'activation de l'éclairage de recherche

- ▶ **Allumage :** faites un mouvement de la main vers le siège passager. L'éclairage de recherche s'allume automatiquement pour le conducteur.
- ▶ **Extinction :** retirez votre main du siège passager. L'éclairage de recherche s'éteint de nouveau.

### Présélection automatique des rétroviseurs extérieurs (CONFORT/réactive)

Jusqu'à présent, pour régler les rétroviseurs extérieurs, le rétroviseur souhaité était sélectionné par l'intermédiaire d'une touche de présélection située sur la porte conducteur.

Avec l'assistant intérieur MBUX, le rétroviseur à régler est présélectionné automatiquement par le mouvement naturel de la tête vers la gauche ou la droite. Lorsque la main effleure la touche de réglage du rétroviseur extérieur, le voyant LED situé sous la touche du côté du rétroviseur présélectionné s'allume.

Régalez la position du rétroviseur activé par l'intermédiaire de la touche.

- ❶ La présélection des rétroviseurs extérieurs par l'intermédiaire des touches reste possible. Pour de plus amples informations sur le réglage des rétroviseurs extérieurs, voir (→ page 164).
- ❷ Si l'assistant intérieur MBUX n'est pas disponible, la fonction n'est pas prise en charge.

### Informations relatives aux utilisateurs, suggestions et favoris

**⚠ ATTENTION** Risque de coincement lors du réglage du siège conducteur après sélection d'un profil conducteur

La sélection d'un profil utilisateur peut déclencher le réglage du siège conducteur sur la position mémorisée pour ce profil utilisateur. Vous ou d'autres occupants du véhicule pourriez alors être blessés.

- ▶ Veillez à ce que personne ne se trouve dans la zone de déplacement du siège pendant le réglage du siège conducteur par l'intermédiaire du système multimédia.

Si une personne risque d'être coincée, interrompez immédiatement la procédure de réglage:

- ▶ a) Appuyez brièvement sur le message d'alerte sur l'écran central.

ou

- ▶ b) Appuyez sur l'une des touches de position de la fonction mémoire ou actionnez un contacteur de réglage du siège de la porte conducteur. La procédure de réglage s'arrête.

Le siège conducteur est équipé d'une protection contre le contact depuis l'arrière.

Si la porte conducteur est ouverte, le siège conducteur ne sera **pas** réglé lorsque vous rappelez un profil conducteur.

### Profils utilisateur et contenus spécifiques aux utilisateurs

Conditions requises pour le propriétaire du véhicule:

- Vous avez un compte utilisateur Mercedes me.
- Vous avez un code PIN Mercedes me.
- Vous avez accepté les conditions d'utilisation.
- Le véhicule est associé à un compte utilisateur Mercedes me.

❗ Si l'une des conditions requises énumérées est manquante ou si aucun profil utilisateur n'a été sélectionné, les données décrites ci-dessous seront enregistrées dans le véhicule en tant que réglage par défaut. Les réglages par défaut peuvent être modifiés par tous les utilisateurs du véhicule.

Les réglages personnels de l'utilisateur concerné sont enregistrés dans un profil utilisateur. Lorsque le véhicule est utilisé par plusieurs personnes, un utilisateur peut paramétrer son profil sans modifier les réglages des autres utilisateurs.

❗ Certains réglages s'appliquent à l'ensemble du véhicule et sont affichés dans tous les profils utilisateur, par exemple l'éclairage d'ambiance et les réglages actuels de la navigation. Ils appartiennent initialement au conducteur, mais peuvent également être modifiés par les autres occupants du véhicule dans leur profil utilisateur.

Vous pouvez personnaliser un profil utilisateur dans le véhicule à l'aide de l'assistant de configuration ou via les réglages de votre profil utilisateur. Vous pouvez configurer certains paramètres tels que le code PIN Mercedes me et une photo de

profil dans l'application Mercedes me ou sur le portail Mercedes me.

❗ Si le profil utilisateur est téléchargé pendant la marche, il ne peut pas être configuré via l'assistant de configuration.

Les contenus spécifiques aux utilisateurs et les applications contenant des données personnelles sont protégés par différents niveaux de sécurité. Pour accéder aux contenus protégés, il est possible d'utiliser le code PIN Mercedes me et, selon l'équipement du véhicule, des capteurs biométriques.

Pour accéder aux contenus protégés, le code PIN Mercedes me et, selon l'équipement du véhicule, des capteurs biométriques sont utilisés.

❗ Le niveau de sécurité est déterminé par le système multimédia et calculé à partir de la combinaison de toutes les entrées des capteurs. Certains niveaux de sécurité ne peuvent pas être désactivés.

❗ Lorsqu'un profil utilisateur est activé, les systèmes de confort personnalisés suivants, par exemple, peuvent être ajustés ou leurs réglages peuvent être chargés:

- Siège
- Eclairage d'ambiance
- Rétroviseurs extérieurs
- Stores
- Réglages de la climatisation

Si le profil utilisateur est activé pendant la marche, le siège conducteur n'est pas ajusté.

En fonction de l'équipement du véhicule, vous pouvez mémoriser les réglages suivants en tant qu'utilisateur:

- Réglage du siège conducteur, du volant et des rétroviseurs
- Climatisation
- Eclairage d'ambiance
- Radio (y compris liste des stations)
- Suggestions

Cette fonction est un équipement on-demand (→ page 25): si la clé du véhicule est associée au profil utilisateur, ce dernier est préactivé lorsque vous déverrouillez le véhicule ou lorsque vous approchez dans le cas d'un véhicule équipé de KEYLESS-GO. Les réglages de l'éclairage, des rétroviseurs et du siège sont effectués. Pour utiliser un profil utilisateur ou une application, la clé du véhicule sert également de capteur pour l'autorisation.

### Suggestions

Le véhicule peut retenir les habitudes d'utilisation du conducteur. Il offre alors des suggestions de destinations, de numéros de téléphone et de préférences musicales. Les conditions requises sont la sélection d'un utilisateur, votre accord pour la saisie des données et suffisamment de données collectées.

### Configuration d'un profil utilisateur

#### Conditions requises

- Le véhicule est à l'arrêt.

Système multimédia:



▶▶ Sélectionner un utilisateur

#### Ajout d'un utilisateur

- ▶ Sélectionnez **+** [Ajouter un utilisateur](#). Un code QR est généré.
- ▶ Scannez le code QR affiché avec l'application Mercedes me ou un quelconque scanner de code QR sur un appareil mobile. Si l'application Mercedes me n'est pas encore installée sur votre appareil mobile, vous êtes redirigé vers le Store de votre appareil mobile.
- ▶ Suivez les instructions affichées dans l'application. Le véhicule est associé à votre compte utilisateur Mercedes me. Cela crée automatiquement votre profil utilisateur dans le véhicule. Si seul votre profil utilisateur est disponible, il est automatiquement chargé. Si plusieurs profils utilisateur sont disponibles, vous êtes dirigé vers la sélection de l'utilisateur.

Si le véhicule est à l'arrêt, l'assistant de configuration démarre automatiquement après la sélection de l'utilisateur.

#### Protection des contenus et des applications spécifiques aux utilisateurs

Lorsque vous ajoutez un nouvel utilisateur, la protection d'accès est déjà activée pour le profil utilisateur. Le code PIN Mercedes me et, selon l'équipement du véhicule, des capteurs biométriques sont disponibles pour l'accès. Les capteurs biométriques doivent être programmés dans le véhicule. L'authentification se fait en tenant compte de tous les capteurs programmés et disponibles.

Les contenus et les applications spécifiques aux utilisateurs suivants, par exemple, sont protégés:

- Sélection de l'utilisateur et paramètres du profil utilisateur
- Capteurs biométriques  
La programmation des capteurs biométriques  
Pour l'enregistrement et la modification des données biométriques, voir la section suivante.
- Suggestions

Les données et la détermination des destinations, sources média, stations radio, contacts et messages les plus probables

- ENERGIZING COACH

Les données médicales enregistrées et leur évaluation

- Service de stationnement

Les procédures de paiement

- Mercedes me Store

L'achat de services

- Activations système des fonctions payées du véhicule

Dans les cas suivants, il vous sera demandé de vous authentifier ou de vous réauthentifier à l'aide d'un capteur ou du code PIN Mercedes me:

- lors de la sélection d'un profil utilisateur protégé
- lors de l'affichage d'une fonction nécessitant une protection spéciale
- lorsque les capteurs biométriques fournissent des informations insuffisantes ou contradictoires

- lorsque le système multimédia ne fait plus confiance à un capteur
- lorsque la boucle de ceinture et la porte au niveau d'un siège sont ouvertes et qu'une fonction nécessitant une protection spéciale est sollicitée

▶ Désactivez ou activez **Protection des contenus**.

▶ Désactivez ou activez **Protection d'accès**.

ⓘ Lorsque la protection d'accès est désactivée, votre profil utilisateur peut être consulté depuis chaque siège et des modifications peuvent être apportées.

ⓘ La protection d'accès est activée ou désactivée en fonction du véhicule.

ⓘ Veuillez tenir compte du fait que l'authentification est nécessaire pour certaines fonctions et ne peut donc pas être entièrement désactivée.

### Programmation, modification et effacement de la reconnaissance biométrique

Les modèles de données biométriques sont mémorisés dans les capteurs du véhicule. Lors-

qu'une reconnaissance a été enregistrée, ce capteur contribue à l'authentification sur le système multimédia.

▶ Sélectionnez **Protection des contenus**.

▶ Sélectionnez **Reconn empreintes digitales**.

ⓘ Si nécessaire, authentifiez-vous sur le système multimédia.

### Configuration de la reconnaissance des empreintes digitales

▶ Placez et soulevez votre doigt plusieurs fois sur le capteur d'empreinte digitale situé sous l'écran tactile (→ page 352).

Le doigt est scanné. Si la numérisation a réussi, un message apparaît sur l'écran central. Vous pouvez déverrouiller votre profil utilisateur et les applications protégées avec votre empreinte digitale.

### Effacement des données biométriques

▶ Appuyez sur  à droite de **Reconn empreintes digitales**.

▶ Sélectionnez **Oui**.



### Affichage de l'assistant de configuration

- ▶ Sélectionnez **Profil**.
- ▶ Sélectionnez **Assistant de configuration**.
- ▶ Suivez les instructions de l'assistant de configuration.

### Effacement du profil utilisateur

- ▶ Sélectionnez **Profil**.
  - ▶ Sélectionnez **Effacer**.
  - ▶ Sélectionnez **Effacer le profil utilisateur**.
- ⓘ Votre compte utilisateur Mercedes me et vos données personnelles sont conservés dans l'écosystème Mercedes me.



### Rétablissement des réglages d'usine du profil utilisateur

- ▶ Sélectionnez **Profil**.
  - ▶ Sélectionnez **Réinitialiser**.
  - ▶ Sélectionnez **Oui**.
- ⓘ Le contenu du profil utilisateur est alors ramené aux réglages d'usine, mais pas le véhicule.

### Sélection d'un utilisateur

- ⓘ Lorsque vous activez un profil conducteur, les réglages du siège conducteur et du volant peuvent être repris.
- Vous pouvez stopper la procédure de réglage de la manière suivante:
- Appuyez sur le message **Appuyez ici pour annuler** sur l'écran central.
  - Appuyez sur l'une des touches de commande des sièges situées sur la porte conducteur.
- ▶ Sélectionnez **Sélectionner un utilisateur**.
  - ▶ Sélectionnez un utilisateur.
  - ▶ Si nécessaire, authentifiez-vous avec le code PIN Mercedes me ou une caractéristique biométrique enregistrée dans le système. Le profil utilisateur est chargé et activé.
- ⓘ Si vous sélectionnez **Continuer sans profil**, aucun réglage spécifique au profil utilisateur n'est repris.

### Configuration et effacement des suggestions

- ▶ Sélectionnez .
- ▶ Sélectionnez **Réglages**.
- ▶ Sélectionnez **Système**.
- ▶ Sélectionnez **Suggestions**.
- ▶ Activez ou désactivez **Apprendre et suggérer**. Lorsque le profil utilisateur est activé et que la fonction est activée, des suggestions personnalisées peuvent être dérivées pour les applications activées.
- ▶ Sélectionnez .
- ▶ Activez ou désactivez les options individuellement. Lorsqu'une option est activée et que suffisamment de données ont été collectées, des suggestions personnalisées basées sur votre comportement vous sont proposées sur le Zero-Layer. Il peut s'agir de destinations visitées, de numéros composés et de suggestions basées sur votre utilisation de la musique.
- ▶ **Effacement des suggestions collectées**: sélectionnez .

- Sélectionnez **Oui**.  
Les suggestions sont remises à zéro.

## Réglages système

### Vue d'ensemble du menu Réglages système

Le menu Réglages système vous permet d'effectuer des réglages pour les menus et éléments de commande suivants:

- Ecran
  - Luminosité de l'écran
  - Mise en marche et arrêt de l'affichage tête haute
- Éléments de commande
  - Langue du clavier et reconnaissance de l'écriture manuscrite
  - Sensibilité du Touch Control
  - Commande tactile pour l'écran tactile
- Assistant vocal MBUX
- Assistant intérieur MBUX
- Son

- Divertissement
- Navigation et messages d'information routière
- Téléphone
- Protection des données
- Connectivité
  - Wi-Fi, Bluetooth®
- Heure & date
- Langue
- Unités de distance
- Code PIN du système
- Suggestions
- Mise à jour de logiciel
- Remise à zéro du système

### Vue d'ensemble des mises à jour logicielles

Pour la sécurité des données de votre système multimédia, des mises à jour de logiciel importantes peuvent s'avérer nécessaires. Veuillez installer celles-ci, faute de quoi la sécurité de votre système multimédia ne peut plus être garantie.

Lorsqu'une mise à jour de logiciel est disponible, le système multimédia affiche un message correspondant.

Lorsque l'option **Mise à jour en ligne auto.** est activée, les mises à jour de logiciel sont téléchargées automatiquement. Lorsque l'option est désactivée, les nouvelles mises à jour de logiciel vous sont signalées 1 fois. Les mises à jour de logiciel sont disponibles au téléchargement pendant une durée limitée.

Exécution d'une mise à jour logicielle:

- Vous pouvez lancer les mises à jour logicielles via le module de communication.
  - Vous pouvez lancer les mises à jour logicielles via un point d'accès Wi-Fi.
  - Vous pouvez lancer les mises à jour des cartes à partir d'un support externe.
- i** Les mises à jour de logiciel en ligne ne peuvent pas être exécutées via des points d'accès Wi-Fi externes qui sont cryptés par TKIP.

- ❗ Pour les mises à jour logicielles via le module de communication, le véhicule doit être connecté à Internet et associé à un compte utilisateur Mercedes me.
- ❗ Pour les mises à jour logicielles via Wi-Fi, le véhicule doit être connecté à un point d'accès Wi-Fi externe.

Une mise à jour logicielle comporte 3 étapes:

- Téléchargement ou copie des données nécessaires à l'installation
  - Installation de la mise à jour de logiciel téléchargée
  - Activation de la mise à jour de logiciel téléchargée
- ❗ Il peut être nécessaire de redémarrer le système multimédia MBUX une fois la mise à jour logicielle terminée.
  - ❗ Pendant le téléchargement de certaines mises à jour de logiciel, le système multimédia ne peut pas être utilisé et les fonctions du véhicule peuvent être limitées.
  - ❗ Certaines mises à jour de logiciel nécessitent un état sécurisé du véhicule pour terminer

l'installation. Elles ne peuvent être exécutées que dans le véhicule correctement immobilisé et avec le véhicule arrêté.

**Pour les mises à jour de logiciel avec état sécurisé du véhicule:** lorsque vous atteignez la dernière étape de l'installation, un message apparaît sur l'écran central après avoir arrêté le véhicule. Suivez les instructions étape par étape qui apparaissent sur l'écran central pour terminer l'installation.

Certaines mises à jour de logiciel ne peuvent être installées que lorsque le véhicule est garé en toute sécurité, qu'il n'y a plus de personnes dans le véhicule et que le véhicule est verrouillé.

#### Disponibilité de l'écran conducteur et de l'écran central

Lors de l'installation des mises à jour de logiciel, il n'est pas possible d'utiliser ni le véhicule, ni l'écran central, ni l'écran conducteur. Lorsqu'une installation est en cours, vous pouvez recevoir le message d'écran suivant:

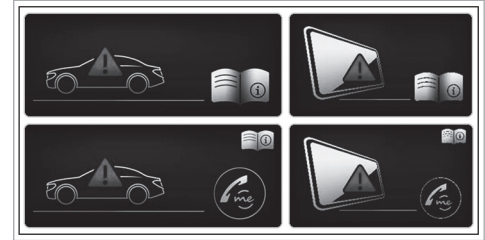

- ❗ Le message d'écran n'apparaît pas à chaque installation d'une mise à jour de logiciel.

Dans de rares cas, une erreur peut survenir lors de l'installation. Le système tente automatiquement de restaurer la version antérieure.

S'il n'est pas possible de restaurer la version antérieure, le message d'écran représenté ci-dessus apparaîtra chaque fois que le véhicule sera démarré.

#### Panne de l'écran conducteur

Si l'écran conducteur est en panne ou qu'il présente un défaut, vous ne pouvez plus reconnaître les limitations de fonctionnement des systèmes importants pour la sécurité ou l'affichage de la

vitesse, par exemple. Cela peut compromettre la sécurité de fonctionnement du véhicule. Arrêtez immédiatement le véhicule à l'écart de la circulation et prenez contact avec un atelier qualifié (→ page 547).

Pour de plus amples informations sur les mises à jour de logiciel, consultez le <https://me.secure.mercedes-benz.com>.

### Panne de l'écran central

Si l'écran central est en panne ou si le message d'écran représenté ci-dessus est affiché en permanence, certains systèmes tels que la caméra de recul, l'assistant de stationnement PARKTRONIC ou la climatisation ne sont plus disponibles. Continuez de rouler, mais avec prudence, et rendez-vous immédiatement dans un atelier qualifié.

### Création d'un point d'accès Wi-Fi

#### Conditions requises

- La fonction Wi-Fi est activée sur le système multimédia et sur l'appareil de communication à raccorder.

- L'appareil de communication à raccorder prend en charge au moins l'un des types de connexion décrits.

Les types de connexion affichés dépendent de l'appareil à raccorder. La fonction doit être supportée par le système multimédia et par l'appareil à raccorder. Sélectionnez le type d'établissement de la connexion sur le système multimédia et sur l'appareil à raccorder.

- ① Le cas échéant, certaines fonctions doivent d'abord être activées sur l'appareil de communication à raccorder. Vous trouverez de plus amples informations dans la notice d'utilisation du fabricant.
- ① L'utilisation du service d'échange de données du véhicule par un appareil externe n'est pas disponible dans tous les pays.

Système multimédia:

 **Réglages** **» Système**  
**» Internet et Bluetooth**

- ① La disponibilité des fonctions dépend du pays.

#### ► Sélectionnez **Wi-Fi**.

Le sélecteur se trouve à droite: le Wi-Fi est activé.

Lorsque la fonction Wi-Fi est activée, vous pouvez connecter le système multimédia à des points d'accès externes ou le mettre à disposition d'appareils externes en tant que point d'accès.

Lorsque la fonction Wi-Fi est désactivée, aucune connexion ne peut être établie via un point d'accès.

- i** En fonction de l'équipement du véhicule, vous pouvez acheter un Pack Divertissement via le Mercedes me Store. Pour pouvoir utiliser le paquet de données qu'il contient, vous concluez votre propre contrat avec un opérateur de téléphonie mobile par le biais de l'application Mercedes me, contrat qui peut être résilié à tout moment et pour lequel aucun frais n'est engagé. Ce contrat est une condition requise pour pouvoir utiliser les services du Pack Divertissement acheté précédemment. La disponibilité de cette option dépend du pays. Si l'option d'un paquet de données n'est pas disponible ou ne peut être installée ultérieurement, vous pouvez acheter un volume de données directement auprès de l'opérateur de téléphonie mobile. La disponibilité de cette option dépend du pays.
- i** L'utilisation du service d'échange de données du véhicule par un appareil externe n'est pas disponible dans tous les pays.

#### Utilisation du système multimédia comme point d'accès Wi-Fi

- Sélectionnez **Point d'accès MBUX**.

- Sélectionnez l'une des possibilités de connexion suivantes.

#### Etablissement de la connexion via code QR

Condition requise: une application pour scanner le code QR est installée sur l'appareil à raccorder. Alternativement: l'appareil à raccorder dispose d'un scanner de code QR intégré (voir la notice d'utilisation du fabricant).

- Scannez le code QR affiché.  
La connexion Wi-Fi est établie.

#### Etablissement de la connexion via une clé de sécurité

- Sélectionnez le véhicule sur l'appareil à raccorder. Le véhicule apparaît avec le nom de réseau **MBUX XXXXX**.
- Entrez la clé de sécurité qui apparaît sur l'écran central dans l'appareil à raccorder.
- Confirmez votre saisie.

#### Génération d'une nouvelle clé de sécurité

- Dans le menu **Point d'accès MBUX**, sélectionnez l'option **Générer une nouvelle clé de sécurité**.
- Appuyez sur **Oui** pour confirmer la demande. Une nouvelle clé de sécurité est créée.

A l'avenir, toute connexion sera établie avec la nouvelle clé de sécurité générée.

- i** Lorsqu'une nouvelle clé de sécurité est générée, toutes les connexions Wi-Fi existantes sont désactivées. Lorsque les connexions Wi-Fi sont de nouveau établies, entrez la nouvelle clé de sécurité.

#### Utilisation d'un appareil de communication mobile en tant que point d'accès Wi-Fi (partage de connexion)

Condition requise: la fonction Wi-Fi du téléphone portable et l'utilisation de la connexion Internet via Wi-Fi doivent être activées (voir la notice d'utilisation du fabricant).

- i** Cette fonction dépend du pays.

▶ Dans le menu **Internet et Bluetooth**, sélectionnez l'option **Gérer les accès à Internet**.

▶ Sélectionnez **Rechercher accès**.

▶ Sélectionnez le réseau.

▶ Connectez-vous au réseau Wi-Fi.

ou

▶ Sélectionnez le téléphone portable avec le symbole Wi-Fi .

**i** Dans le cas des points d'accès Wi-Fi externes qui sont cryptés par TKIP, les mises à jour de logiciel en ligne ne peuvent pas être exécutées via le point d'accès Wi-Fi externe.

## Langue système

### Remarques relatives à la langue système

Cette fonction vous permet de déterminer la langue des menus et des messages de navigation. La sélection de la langue influe sur la possibilité d'entrée de caractères. Les guidages vocaux sont énoncés uniquement dans les langues qui sont prises en charge. Si une langue n'est pas prise en charge, le guidage vocal est énoncé en anglais.

### Réglage de la langue

Système multimédia:

  ▶▶ **Réglages** ▶▶ **Système**  
▶▶ **Langue**

### Réglage de la langue système

La liste des langues système disponibles apparaît.

▶ Sélectionnez une langue.

La langue système est réglée sur la langue sélectionnée.

### Réinitialisation du système multimédia (fonction de remise à zéro)

**⚠ ATTENTION** Risque d'accident en cas de défaillance des fonctions de l'écran central

Pendant la réinitialisation du système multimédia, les fonctions de celui-ci, telles que la caméra de recul, ne sont pas disponibles.

▶ Ne réinitialisez le système multimédia que lorsque le véhicule est à l'arrêt.

### Conditions requises

- Le véhicule est en marche.
- Certains réglages peuvent uniquement être réinitialisés lorsque le véhicule est à l'arrêt.

Système multimédia:

  ▶▶ **Réglages** ▶▶ **Système**  
▶▶ **Réinitialiser**

En réinitialisant le système, les données et réglages personnels sont effacés, par exemple:

- Appareils raccordés
- Profils utilisateur individuels
- Données biométriques

**i** Les données utilisées et enregistrées dans le système multimédia par les systèmes d'assistance à la conduite sont effacées.

▶ Sélectionnez **Réinitialiser**.

Un message vous demande si le système doit vraiment être remis à zéro.

▶ Sélectionnez **Oui**.

Le système multimédia est remis dans l'état dans lequel il se trouvait à la livraison. Après

la remise à zéro du système, le système multimédia redémarre.

- ❗ En raison de la protection des données et du fonctionnement de certains systèmes d'aide à la conduite et systèmes de sécurité active, il est nécessaire d'effectuer une remise à zéro complète du système avant de vendre ou de céder le véhicule à un tiers ou après avoir utilisé un véhicule de location.

## AMG TRACK PACE

### Fonction AMG TRACK PACE

- ❗ Cette fonction est un équipement on-demand que vous pouvez activer par l'intermédiaire de Mercedes me même après l'achat de votre véhicule. Vous trouverez de plus amples informations sur Mercedes me et les équipements on-demand dans la notice d'utilisation numérique.

AMG TRACK PACE vous permet d'analyser le comportement routier sur des circuits automobiles afin de pouvoir l'optimiser. Vous pouvez rouler sur des circuits automobiles mémorisés au préalable

(le circuit du Castellet, par exemple) ou sur de nouveaux circuits que vous pouvez mémoriser. Les temps au tour sont mémorisés pour chaque parcours. Vous pouvez les analyser et les comparer à d'autres temps au tour afin d'obtenir les meilleurs résultats possibles pour le parcours. Vous pouvez en outre mesurer et mémoriser les processus de freinage et d'accélération.

**Important :** utilisez uniquement la fonction AMG TRACK PACE sur un circuit fermé, hors de l'espace routier public. Adaptez votre style de conduite à vos capacités personnelles et aux conditions environnementales. En tant que conducteur, vous êtes seul responsable de la conduite de votre véhicule. Arrêtez le véhicule à l'écart de la circulation avant d'utiliser AMG TRACK PACE.

### Réglage de Track Race

Système multimédia:

➔ TRACK PACE ➔ Track Race

#### Enregistrement d'un nouveau parcours



Sélectionnez **Nouveau circuit.**



Sélectionnez **Démarrer l'enregistrement** au point de départ souhaité.

L'enregistrement du parcours commence à partir de ce point.

Pendant l'enregistrement, vous pouvez partager le parcours en déterminant des secteurs.



Sélectionnez **Définir le secteur.**



Pour arrêter l'enregistrement du parcours, sélectionnez **Arrêter l'enregistrement** ou franchissez de nouveau la ligne de départ.



Appuyez sur **Oui** pour confirmer la demande.



Sélectionnez la météo.





- La température est réglée automatiquement.



- ▶ Entrez un nom.
- ▶ Appuyez sur  pour confirmer. Le parcours est enregistré et porte le nom entré.

### Recherche par nom de parcours

- ▶ Sélectionnez  **Rechercher**.
- ▶ Entrez le nom du parcours. Les parcours ayant le nom recherché sont affichés.

### Mesure du temps sur le parcours enregistré

- ▶ Sélectionnez  **Tous les parcours**.
  - ▶ Sélectionnez le parcours souhaité.
  - ▶ Sélectionnez .
  - ▶ Sélectionnez **Lancer le chronométrage** si vous êtes déjà sur la ligne de départ.
- ou
- ▶ Sélectionnez **Naviguer vers** pour naviguer jusqu'à la ligne de départ. Le chronométrage commence automatiquement lors du franchissement de la ligne de départ.

- ▶  Vous pouvez passer à la vue AR (réalité augmentée) du parcours en sélectionnant . Sélectionner  permet en outre de passer à l'affichage de la télémétrie.

- ▶ Sélectionnez  **Arrêter le chronométrage** pour arrêter le chronométrage.
- ▶ Appuyez sur **OK** pour confirmer la demande.
- ▶ Sélectionnez la météo.
- ▶ Sélectionnez **Oui** pour enregistrer les temps effectués pour ce parcours.

### Affichage pendant la Track Race

Vous pouvez afficher les éléments suivants :

- Température des pneus
  - Carte miniature
  - Vue d'ensemble du secteur
  - Données moteur
  - Affichage de la force G
  - Vue d'ensemble des tours
- ▶ Sélectionnez  **Lancer le chronométrage**.

- ▶ Sélectionnez .
- ▶ Faites glisser les affichages souhaités de la grille vers le bord gauche ou droit de l'écran central. Les affichages apparaissent pendant la Track Race.

Vous pouvez les désactiver en sélectionnant  sur l'affichage actif.

### Affichage de l'analyse

- ▶ Sélectionnez  **Tous les parcours**. Une vue d'ensemble de tous les parcours sur lesquels vous avez roulé apparaît.
- ▶ Sélectionnez un parcours.
- ▶ Sélectionnez une session. Les données suivantes sont affichées :
  - Temps au tour et temps par secteur
  - Vitesse moyenne et vitesse maximale
  - Conducteur



- Véhicule
- Date
- Météo

▶ Sélectionnez **Ajouter un enregistrement** pour utiliser une autre session comme valeur de comparaison.

▶ Sélectionnez  pour revenir à la vue d'ensemble.

▶ Sélectionnez **Graphique**.

▶ Réglez les paramètres souhaités.  
L'analyse s'affiche.

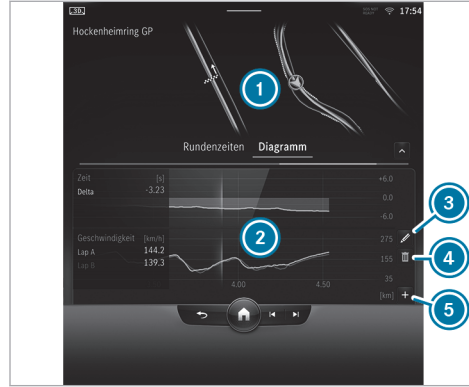

- 1 Vue d'ensemble des tours
- 2 Vue d'ensemble des paramètres
- 3 Modification des paramètres
- 4 Effacement des paramètres
- 5 Ajout d'un nouveau paramètre

i Pour les paramètres, vous pouvez régler les valeurs suivantes, par exemple:

- Vitesse

- Accélération longitudinale et transversale
- Angle de braquage
- Régime moteur
- Température de l'huile moteur et température des pneus

L'analyse vous permet de contrôler le comportement routier à chaque endroit du parcours afin de pouvoir l'optimiser.

### Exportation de parcours (USB)

▶ Sélectionnez  **Circuits**.

Une vue d'ensemble de tous les parcours mémorisés apparaît.

▶ Sélectionnez le parcours souhaité.

▶ Sélectionnez les options  du parcours souhaité.



▶ Sélectionnez **Exporter le circuit vers....**

Vous pouvez exporter le parcours sélectionné sur une mémoire USB raccordée au véhicule.

### Modification des parcours et des enregistrements

▶ Sélectionnez  **Circuits**.

▶ Sélectionnez le parcours souhaité.

- ▶ Sélectionnez les options  du parcours souhaité.
  - ▶ Sélectionnez **Renommer** ou **Effacer**.
- ou
- ▶ Sélectionnez le parcours souhaité.
  - ▶ Sélectionnez l'enregistrement souhaité.
  - ▶ Sélectionnez les options .
  - ▶ Sélectionnez **Exporter vers...** ou **Effacer**.

### Réglage de Drag Race

Système multimédia:

↳ TRACK PACE ▶▶ Drag Race

#### Mesure de l'accélération

- ▶ Sélectionnez  **Options Drag Race**.
- ▶ Sélectionnez **Accélération**.
- ▶ Réglez une vitesse de démarrage ou sélectionnez **Automatique**.  
La mesure commence dès que la vitesse de démarrage saisie est atteinte.

- ▶ Réglez une vitesse cible.  
La mesure s'arrête dès que la vitesse cible saisie est atteinte.
- ▶ Démarrez le véhicule et commencez la mesure.  
La mesure commence lorsque le véhicule accélère.

La mesure peut être arrêtée prématurément en interrompant le processus d'accélération.

#### Parcours de 1/4 de mile

- ▶ Sélectionnez  **Options Drag Race**.
- ▶ Sélectionnez **1/4 mile**.
- ▶ Réglez une distance cible.  
La mesure s'arrête dès que la distance cible saisie est atteinte.
- ▶ Démarrez le véhicule et commencez la mesure.  
La mesure commence lorsque le véhicule accélère. Le chronométrage s'effectue jusqu'à la distance cible ou jusqu'à ce que vous ayez parcouru 1 mile.

La mesure peut être arrêtée prématurément en interrompant le processus d'accélération.

#### Mesure du freinage

- ▶  **Options Drag Race**
- ▶ Sélectionnez **Freinage**.
- ▶ Réglez une vitesse de démarrage ou sélectionnez **Automatique**.
- ▶ Démarrez le véhicule et commencez la mesure.
- ▶ Freinez jusqu'à l'arrêt.  
La mesure s'effectue par paliers de 6 mph (10 km/h) jusqu'à l'arrêt complet du véhicule. Si vous commencez à freiner alors que vous roulez à 98 mph (157 km/h), par exemple, la mesure commence dès que vous atteignez 93 mph (150 km/h).

#### Mémorisation et affichage des valeurs de mesure

Lorsqu'une mesure est terminée ou interrompue, un message vous demande si la mesure doit être mémorisée.

- ▶ Appuyez sur **OK** pour confirmer la demande et mémoriser.

### Affichage des mesures mémorisées

- ▶ Sélectionnez  **Historique**.
  - ▶ Sélectionnez **Accélération, 1/4 mile** ou **Freinage**.
  - ▶ Sélectionnez une mesure.  
La mesure sélectionnée est affichée en détail.
- ou
- ▶ Effacez une mesure.

### Affichage de la télémétrie

Système multimédia:

 **TRACK PACE**  **Télémétrie**

L'affichage de la télémétrie indique les données instantanées du véhicule sous forme de valeurs numériques et de diagramme. Vous pouvez sélectionner jusqu'à 4 paramètres à afficher.

Exemple:

- Régime moteur
- Angle de braquage des roues
- Vitesse
- Angle de braquage

- ▶ Réglez les paramètres souhaités.
- ▶ Réglez la période.  
Les paramètres réglés sont évalués pour la période sélectionnée sur le diagramme.

### Configuration de l'AMG TRACK PACE

#### Conditions requises

Pour la connexion d'un appareil mobile à l'application TRACK PACE :

- L'application TRACK PACE doit être installée sur le terminal mobile.
- Le terminal mobile doit être connecté au système multimédia via Wi-Fi.

Système multimédia:

 **TRACK PACE**  

#### Connexion de l'appareil mobile via l'application TRACK PACE

L'application TRACK PACE vous permet d'enregistrer des vidéos et de les synchroniser avec les parcours enregistrés.

- ▶ Sélectionnez **TRACK PACE App**.

- ▶ Sélectionnez **Autoriser nouvel appareil**.
- ▶ Lancez l'application TRACK PACE sur l'appareil à connecter.
- ▶ Sélectionnez **Continuer** et confirmez la demande d'autorisation.  
Un code à 4 caractères apparaît à l'écran central.
- ▶ Entrez le code sur le smartphone.  
L'appareil est autorisé.

#### Annuler l'autorisation de l'appareil mobile

- ▶ Sélectionnez **TRACK PACE App**.
- ▶ Sélectionnez un appareil.
- ▶ Sélectionnez Oui pour confirmer la demande.  
L'autorisation de l'appareil est annulée.

#### Réglage de l'affichage TRACK PACE dans l'affichage tête haute et à l'écran conducteur

- ▶ Sélectionnez **Contenu IC et aff. tête haute**.
- ▶ Activez ou désactivez les contenus souhaités.  
Les contenus sont adaptés dans l'affichage tête haute et à l'écran conducteur.

- ❶ Pour de plus amples informations sur l'affichage tête haute, voir (→ page 346).
- ❷ Pour de plus amples informations sur l'écran conducteur, voir (→ page 343).

### Réglage de la confirmation sonore

- ▶ Sélectionnez **Confirmation sonore**. Une échelle de valeurs comprises entre 0 et 10 s'affiche.
- ▶ Sélectionnez un réglage.

### Affichage des statistiques

- ▶ Sélectionnez **Statistiques TRACK PACE**. Les statistiques relatives au profil utilisateur actif s'affichent.  
Les données suivantes sont affichées :
  - Temps de trajet
  - Distance parcourue
  - Parcours enregistrés
  - Track Races enregistrés
  - Tours enregistrés
  - Drag Races enregistrés

- Vitesse maximale

### Activation de la fonction d'éclairage d'ambiance

Lorsque cette fonction est activée, l'habitacle est éclairé en rouge ou en vert en fonction du temps delta.

- ▶ Sélectionnez **Eclairage d'ambiance**.
- ▶ Activez ou désactivez la fonction.

### Réglage de la dashcam

Si le véhicule est équipé d'une dashcam, celle-ci peut être utilisée dans AMG TRACK PACE.

- ▶ Sélectionnez **Dashcam**.
- ▶ Sélectionnez **Track Race** ou **Drag Race** et activez **Activer l'enregistrement**.
- ▶ Vous pouvez régler la surimpression devant être utilisée dans la vidéo enregistrée dans **Contenu Video Overlay**.

## Réglages pour les véhicules hybrides rechargeables

### Configuration des réglages de la charge

Système multimédia:

➔  ➔ Hybrid ➔ Charge

### Réglage d'un programme de charge

- ▶ Sélectionnez **Domicile**, **Travail** ou **Standard**.

### Activation et désactivation de la charge basée sur le lieu

- ▶ Sélectionnez **Charge Domicile** ou **Charge Travail**.
- ▶ Activez ou désactivez **Sélection basée sur lieu**.

Lorsque la fonction est activée, la position actuelle du véhicule est enregistrée comme l'une des options sélectionnées. Lorsque l'adresse est à nouveau atteinte, un bref message apparaît vous demandant si vous souhaitez passer au programme de charge correspondant.

### Activation et désactivation de la charge rapide (charge CC)

- ▶ Activez ou désactivez la fonction **Charge rapide**.

La fonction **Charge rapide** augmente la puissance de charge maximale possible au niveau de la borne de recharge jusqu'à 60 kW au maximum afin de charger plus rapidement la batterie haute tension du véhicule. Une fois le processus de charge terminé, la puissance de charge dans le programme de charge «Standard» est de nouveau limitée à 20 kW afin de ménager la batterie haute tension.

### Réglage d'une heure de départ

Les heures de départ réglées sont utilisées pour la préclimatisation du véhicule et pour la prévision de l'état de charge et de l'autonomie à l'heure sélectionnée. Si la charge rapide est désactivée, le processus de charge démarre de manière optimisée en fonction de l'heure de départ suivante (la charge est immédiate jusqu'à ce que l'état de charge atteigne 30 %, puis, le cas échéant, la charge est mise en pause). Lorsque la charge rapide est activée, le processus de charge

démarre sans délai, quelle que soit la prochaine heure de départ.

- ▶ Sélectionnez **Prochaine heure de départ**.

Vous pouvez régler les temps de charge suivants:

- Temps de charge individuels
- Un **Profil hebdomadaire**

### Réglage d'une heure de départ individuelle

- ▶ Sélectionnez **Ajouter nouvelle heure** et réglez une heure.

ou

- ▶ Sélectionnez  et ajustez une heure de départ existante.

### Réglage des jours de répétition

- ▶ Sélectionnez **Ajouter nouvelle heure** et réglez une heure.
- ▶ Sélectionnez les jours de la semaine auxquels l'heure de départ doit s'appliquer et confirmez avec **OK**.



ou

- ▶ Sélectionnez  et ajustez les jours de répétition existants.

### Réglage de pauses durant la charge (charge avec du courant alternatif)

Vous pouvez régler jusqu'à 4 pauses de charge pendant lesquelles le véhicule n'est pas chargé, même s'il est branché sur une borne de recharge.

- ▶ Sélectionnez **Interruptions de la charge**.
- ▶ Sélectionnez **Ajouter nouvelle heure**, puis définissez et enregistrez une heure de début et de fin.
- ▶ Activez ou désactivez les pauses de charge qui ont été créées.

Les pauses de charge créées peuvent être modifiées avec  ou supprimées avec .

### Réglage de l'état de charge maximal

- ▶ Sélectionnez **Etat de charge maximal**.
- ▶ Réglez le pourcentage souhaité. La batterie haute tension est chargée au maximum à hauteur du pourcentage réglé.
- ① Le pourcentage peut être réglé par paliers de 10 %.

- i** Dès que l'état de charge maximal est atteint, une notification apparaît sur l'écran central indiquant que la recharge est terminée et que le trajet peut être repris. L'état de charge maximal peut être enregistré dans les programmes de charge Domicile et Travail. Dans le programme de charge Standard, le réglage est automatiquement réinitialisé à un état de charge de 100 % après la mise en marche ou l'arrêt du véhicule.

### Vue d'ensemble de l'affichage du flux d'énergie dans le système multimédia

Les composants actifs du système de propulsion hybride sont représentés en clair sur l'affichage du flux d'énergie. Le flux d'énergie circulant entre les différents composants est représenté en couleur.

Les éléments affichés sont:

- Etat de charge de la batterie haute tension
- Moteur thermique
- Flux d'énergie
- Batterie haute tension

Selon l'état de fonctionnement, le flux d'énergie apparaît dans une couleur différente:

- **Blanc**: flux d'énergie constant
- **Rouge**: flux d'énergie élevé (effet booster)
- **Vert**: flux d'énergie faible en émissions lors de la récupération, en mode de fonctionnement électrique et lors de la charge de la batterie haute tension

### Affichage du flux d'énergie

Système multimédia:



▶ Sélectionnez **Flux d'énergie**.

Le flux d'énergie dans le véhicule s'affiche.

Des informations relatives à l'état du système de propulsion hybride ainsi que l'état de charge de la batterie haute tension sont affichés en plus du flux d'énergie.

### **Menu Offroad**

#### Vue d'ensemble du menu Offroad dans le système multimédia

Le menu **Offroad** offre une vue d'ensemble des données pertinentes les plus importantes pour la conduite hors route. Le contenu est présenté sous forme de différentes vignettes qui peuvent être modifiées à l'aide de flèches directionnelles ou par balayage. Ce menu contient également des boutons pour l'accès rapide à certaines fonctions du véhicule pertinentes pour la conduite Offroad.

Les données affichées sont par exemple:

- Horizon artificiel
- Boussole
- Altitude
- Angle de braquage des roues avant et arrière
- Couple et puissance
- Pression et température des pneus
- Capot moteur transparent

## Réglage du menu Offroad dans le système multimédia

Système multimédia:

  **Offroad**  Poste de conduite

### Réglage des affichages sur l'écran central

▶ Appuyez sur  ,  ou sur l'affichage lui-même pour passer à l'affichage suivant.

### Accès rapide: activation et désactivation de l'assistant de stationnement PARKTRONIC

▶ Appuyez sur  pour activer ou désactiver la fonction.

 Pour de plus amples informations sur l'assistant de stationnement PARKTRONIC, voir (→ page 315).

### Accès rapide: activation et désactivation de l'ESP® (régulation du comportement dynamique)

▶ Appuyez sur  pour activer ou désactiver la fonction.

 Pour de plus amples informations sur l'ESP, voir (→ page 255).

### Accès rapide: activation et désactivation du changement de rapport manuel

▶ Appuyez sur  pour activer ou désactiver la fonction.

 Pour de plus amples informations sur le changement de rapport manuel, voir (→ page 217).

### Accès rapide: activation et désactivation du DSR (limiteur de vitesse en descente)

▶ Appuyez sur  pour activer ou désactiver la fonction.

 Pour de plus amples informations sur le DSR, voir (→ page 274).

## Navigation et circulation

### Remarques relatives à la navigation

#### Guidage avec réalité augmentée

 **ATTENTION** Risque d'accident et de blessure en cas de manque de vigilance, de représentation erronée ou de mauvaise interprétation de l'affichage

L'image de la caméra de l'affichage de réalité augmentée n'est pas conçue pour la conduite.

- ▶ Surveillez constamment les conditions de circulations réelles.
- ▶ Évitez d'observer longuement l'image de la caméra.

 **ATTENTION** Risque d'accident et de blessure en cas d'emplacement inadapté des informations supplémentaires

Les informations supplémentaires de l'affichage de réalité augmentée peuvent être imprécises et ne peuvent pas remplacer l'ob-

servation et l'appréciation de la situation de marche réelle.

► Surveillez constamment la situation de marche réelle lors de toutes les manœuvres.

### Activation de la navigation

Système multimédia:



► Alternativement: appuyez sur la touche  qui se trouve à droite sur le volant

(→ page 357).

Le Zero-Layer est affiché avec la carte numérique.

### Vue d'ensemble de la navigation

#### Carte numérique



#### 1 Module de navigation (vue réduite)

Guidage activé:

Dans la vue réduite, le module de navigation affiche les informations importantes concernant l'itinéraire, par exemple l'heure d'arrivée à destination ou un ralentissement.

 Interruption du guidage en cours

Une pression ouvre le module de navigation dans la vue étendue avec l'**Itinéraire**.

#### 2 Entrée de la destination

#### 3 Recherche d'une possibilité de stationnement

#### 4 Réglage de l'orientation de la carte et du type de carte

#### 5 Position actuelle du véhicule (symbole de véhicule ou flèche)

#### 6 Zone d'affichage avec sources de divertissement, téléphone, applications actives et suggestions

#### 7 Lorsque le guidage est activé, la fenêtre de navigation affiche la prochaine manœuvre dans la vue réduite ou, à l'approche d'une manœuvre, une vue agrandie avec un affichage détaillé de la manœuvre à venir, par exemple une section de carte, des images 3D ou des recommandations de voie de circulation

Une pression sur la fenêtre de navigation ouvre, lorsque le guidage est activé, le suivi de l'itinéraire qui affiche des informations pour l'ensemble de l'itinéraire, par exemple les manœuvres à venir, les destinations, les sorties d'autoroute ou les aires de repos avec destinations spéciales



 Désactivation des messages de guidage vocal

 Activation des messages de guidage vocal

Appuyer plusieurs fois sur  permet de changer l'orientation de la carte dans cet ordre:



- 2D et vers le nord
- 2D et dans le sens de la marche
- 3D et dans le sens de la marche
- Carte avec l'itinéraire complet

 Lorsque vous déplacez la carte, il est possible de commuter entre 3D sens de la marche et 2D orientation Nord.

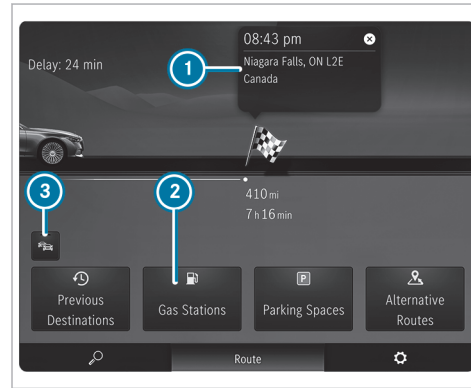
### Module de navigation (vue étendue)



Guidage activé (exemple)

-  Destination
-  Recherche d'une station-service
-  Activation et désactivation de l'affichage des informations routières

### Vue d'ensemble du système de télépéage

 Le système de télépéage est un équipement optionnel et n'est pas disponible dans tous les véhicules.

Le prélèvement du péage au niveau des barrières de péage sur les autoroutes s'effectue via un système électronique de paiement.

Le système de télépéage utilise la RFID (Radio Frequency Identification) pour la transmission des données entre le calculateur et la barrière de péage.

Le système de télépéage est initialement désactivé d'usine.

Le calculateur se trouve dans la boîte à gants de votre véhicule.

Pour pouvoir utiliser le système de télépéage, celui-ci doit être enregistré par le client et activé par le fournisseur de services:

- Activez le système de télépéage dans les réglages du système multimédia MBUX ou sur le calculateur.
- L'enregistrement et l'activation peuvent se faire de 2 manières:

- Vous enregistrez le numéro d'identification de l'appareil du calculateur et activez le système de télépéage dans l'application Mercedes me.
- Vous pouvez également procéder à l'enregistrement et à l'activation via l'application [Toll Service](#).

L'activation du système de télépéage peut prendre jusqu'à 48 heures après l'enregistrement.

Lorsque le système de télépéage est activé, la détection automatique du nombre d'occupants du véhicule est initialement désactivée départ usine. Le nombre d'occupants du véhicule est pré réglé avec une personne.

Les dispositions suivantes s'appliquent aux routes qui prévoient le paiement d'un péage en fonction du nombre d'occupants du véhicule:

- Lorsque la détection automatique du nombre d'occupants du véhicule est désactivée, le nombre d'occupants du véhicule doit être sélectionné manuellement. Cela permet de garantir un décompte correct des péages.

- Le nombre d'occupants du véhicule peut être transmis automatiquement. Le nombre de ceintures de sécurité bouclées est alors pris en compte.

Si le nombre de personnes détectées ne correspond pas au nombre de personnes dans le véhicule, le nombre de personnes doit être sélectionné manuellement.

Pour les routes qui prévoient le paiement d'un péage indépendamment du nombre d'occupants du véhicule, il n'est pas nécessaire de modifier le réglage par défaut prévoyant une seule personne.

Le système de télépéage permet un prélèvement de péage dans de nombreux Etats des Etats-Unis.

**i** Au Mexique, le système de télépéage peut être enregistré et activé pour les trajets vers les Etats-Unis, par exemple.

Remarques relatives à l'utilisation

- N'utilisez le système de télépéage qu'une fois l'enregistrement et l'activation terminés.
- Conduisez à la vitesse prescrite dans la voie de péage.

- Mercedes-Benz recommande d'utiliser le système multimédia MBUX. Vous pouvez également utiliser le calculateur dans la boîte à gants.

- Pour des raisons de sécurité, effectuez les entrées lorsque le véhicule est à l'arrêt.
- Pour de plus amples informations, consultez l'application Mercedes me ou adressez-vous à un point de service Mercedes-Benz.

Vous pouvez aussi appeler le 1-800-FOR-MERCEdes (aux Etats-Unis) ou le 1-800-387-0100 (au Canada).

Vous trouverez des informations sur la manière d'enregistrer et d'activer le système de télépéage dans la notice d'utilisation numérique.

### Entrée de la destination

#### Conditions requises

- **Pour la recherche en ligne:**
  - Une connexion Internet est établie.
  - Mercedes me connect est disponible.

- Vous avez créé un compte utilisateur sur le portail Mercedes me.
- Le véhicule est associé au compte utilisateur et vous avez accepté les conditions d'utilisation.
- Pour de plus amples informations, consultez le <https://www.mercedes.me>.
- Le service est disponible.
- Le service a été activé dans un point de service Mercedes-Benz.

**i** Si la recherche en ligne n'est pas disponible, la recherche s'effectue à l'aide des données de la carte numérique.

Système multimédia:



Entrée d'une destination spéciale ou d'une adresse (exemple)

- ① Ligne de saisie avec entrée actuelle
- ② Résultat de la recherche

- ③ Sélection de la recherche de destination, affichage d'autres recherches de destination au moyen de la flèche double
- ④ Effacement de l'entrée
- ⑤ Reprise du résultat de la recherche dans la ligne de saisie et poursuite de la recherche
- ⑥ Effacement du dernier caractère entré
- ⑦ Masquage du clavier
- ⑧ Commutation sur la fonction de reconnaissance de l'écriture manuscrite
- ⑨ Démarrage de l'assistant vocal MBUX
- ⑩ Réglage de la langue écrite
- ⑪ Commutation sur les chiffres et les caractères spéciaux
- ⑫ Commutation sur les majuscules ou les minuscules

▶ Entrez la destination dans ①. Vous pouvez effectuer la saisie dans n'importe quel ordre. Les résultats de la recherche apparaissent dans une liste.

- ❶ Les résultats de la recherche en ligne pour les destinations spéciales peuvent inclure des informations supplémentaires telles que les horaires d'ouverture et les évaluations. Les informations sont mises à disposition par un service cartographique en ligne. La fonction en ligne n'est pas disponible dans tous les pays.
  - ❷ Vous pouvez entrer une destination sous la forme d'une adresse de 3 mots de what3words. Cette option n'est pas disponible dans tous les pays.
- ▶ Masquez le clavier avec **OK**.
- ▶ Sélectionnez la destination dans la liste. Le menu suivant permet de calculer l'itinéraire.
- ❸ Tenez compte des remarques relatives au système multimédia MBUX (→ page 351).

### Calcul de l'itinéraire et utilisation des réglages pour le guidage



Affichage des détails avec un itinéraire (exemple)

- ❶ Affichage des itinéraires alternatifs
- ❷ Ajout de la destination sélectionnée aux destinations existantes en tant que prochaine destination intermédiaire et recalcul de l'itinéraire

- ❸ Calcul d'un nouvel itinéraire vers la destination sélectionnée
- ❹ Sélection d'une destination spéciale dans les environs de la destination
- ❺ Adresse de la destination intermédiaire

Après avoir sélectionné ❷ ou ❸, l'itinéraire est calculé.

- ❶ S'il n'existe pas encore d'itinéraire, le guidage démarre après avoir sélectionné **▲ C'est parti!**.

▶ Sélectionnez l'une des options.

#### Affichage des itinéraires alternatifs

- ▶ Sélectionnez **Itinéraires**.
- ▶ Sélectionnez un itinéraire alternatif.

#### Lancement du guidage

- ▶ Sélectionnez **▲ C'est parti!**.

### Ouverture de l'affichage des détails avec l'adresse de destination



- ▶ Tirez le repère situé au-dessus du symbole  **C'est parti!** vers le haut. En fonction de la destination sélectionnée et de la disponibilité, des contenus en ligne, tels que les évaluations, les prix et les informations météorologiques, sont affichés.
- ▶ **Partage de la destination** : sélectionnez  **Partager**. L'option permet de scanner le code QR affiché.
- ▶ **Mémorisation de la destination en tant que favori** : sélectionnez  **Favori**, puis une option.
- ▶ **Affichage de l'adresse Web** : sélectionnez **www** si une adresse Web est disponible.
- ▶ **Appel de la destination** : sélectionnez **Appeler** si un numéro de téléphone est disponible.

### Recherche de destinations spéciales dans les environs de la destination affichée

- ▶ Sélectionnez **Dans environs**.

- ▶ Recherchez à partir des catégories, entrez une recherche ou recherchez des destinations spéciales personnelles.

### Sélection du type d'itinéraire

- ▶ Dans le module de navigation (vue étendue), sélectionnez  (→ page 382).
- ▶ Sélectionnez **Route**. Le système calcule un itinéraire rapide avec un temps de trajet court. Le mode Remorque est disponible lorsqu'une remorque est attelée au véhicule. Vous pouvez sélectionner des itinéraires en ligne (si disponibles). Avec **Guidage dynamique** , le système tient compte des messages d'information routière lors du calcul de l'itinéraire.
- ⓘ Le mode Remorque et les itinéraires en ligne ne sont pas disponibles dans tous les pays ni sur tous les véhicules.

### Calcul d'itinéraires alternatifs

- ▶ Dans le module de navigation (vue étendue), sélectionnez .
- ▶ Sélectionnez **Vue**.

- ▶ Activez **Aperçu itinéraire après départ**. Des itinéraires alternatifs sont calculés pour chaque itinéraire.

### Sélection d'itinéraires alternatifs

- ⓘ La fonction est disponible lorsque **Aperçu itinéraire après départ** est activé et qu'un itinéraire a été calculé.
- ▶ Dans le module de navigation (vue étendue), sélectionnez **Autres itinéraires**.
- ▶ Lorsque les itinéraires alternatifs sont calculés, vous pouvez les afficher dans la fenêtre de la navigation en balayant vers la droite ou vers la gauche.
- ▶ Sélectionnez **Lancement**.

### Activation de l'itinéraire domicile-travail

- ⓘ Vous avez créé un profil utilisateur et **Collecter les données de trajet** est activé dans les options utilisateur (→ page 365). Le guidage est désactivé.
- ▶ Dans le module de navigation (vue étendue), sélectionnez .

- ▶ Sélectionnez **Route**.
- ▶ Activez **Itinéraire domicile-travail**.  
La navigation détecte automatiquement que le véhicule se trouve sur un itinéraire domicile-travail.  
Pour les itinéraires domicile-travail, les événements qui concernent la circulation sur l'itinéraire sont signalés même lors de trajets sans guidage activé.
- ▶ **Sélection ou effacement de l'itinéraire domicile-travail** : sélectionnez **Lanc**, ou .

#### Exclusion ou utilisation de sections de l'itinéraire (autoroutes ou ferrys, par exemple)

- ▶ Dans le module de navigation (vue étendue), sélectionnez .
- ▶ Sélectionnez **Route**.
- ▶ Sélectionnez **Options Eviter**.
- ▶ Activez ou désactivez l'option d'exclusion.

#### Activation du guidage avec réalité augmentée

- ▶ Dans le module de navigation (vue étendue), sélectionnez .

- ▶ Sélectionnez **Vue**.
- ▶ Sélectionnez **Vidéo de réalité augmentée**.
- ▶ Activez ou désactivez **Vidéo de réalité augmentée**.  
Avant une manœuvre de changement de direction, l'image vidéo de la caméra est affichée sur l'écran central. L'image vidéo contient des informations supplémentaires.

#### Affichage des informations sur les objets pour le guidage avec réalité augmentée

Le guidage avec réalité augmentée est activé.

- ▶ Dans le module de navigation (vue étendue), sélectionnez .
- ▶ Sélectionnez **Vue**.
- ▶ Sélectionnez **Vidéo de réalité augmentée**.
- ▶ Activez **Nom des rues** et **Numéros de maison**.  
Pendant le guidage, les options activées sont affichées sous forme d'informations supplémentaires sur l'image de la caméra.

#### Utilisation des fonctions de la carte

Système multimédia :



#### Agrandissement de l'échelle de la carte

- ▶ Lorsque la carte est affichée, appuyez brièvement 2 fois de suite à l'aide d'un doigt sur l'écran central.

ou

- ▶ Ecartez 2 doigts l'un de l'autre sur l'écran central.

#### Réduction de l'échelle de la carte

- ▶ Appuyez avec 2 doigts sur l'écran central.

ou

- ▶ Rapprochez 2 doigts l'un de l'autre sur l'écran central.

#### Déplacement de la carte

- ▶ Lorsque la carte est affichée, balayez l'écran central avec un doigt dans n'importe quelle direction.

- ▶ **Recentrage de la carte sur la position actuelle du véhicule** : sélectionnez  **Centrer**.

### Sélection de l'orientation de la carte

▶ Sur la carte, appuyez à plusieurs reprises sur le symbole représentant la boussole .

L'orientation de la carte change dans cet ordre:

- La carte est affichée en 2D et orientée vers le nord.
- La carte est affichée en 2D et orientée dans le sens de la marche.
- La carte est affichée en 3D et orientée dans le sens de la marche.
- La carte affiche l'itinéraire complet.

### Utilisation des services

#### Conditions requises

- Une connexion Internet est établie.
- Mercedes me connect est disponible.
- Vous avez créé un compte utilisateur sur le portail Mercedes me.

- Le véhicule est associé au compte utilisateur et vous avez accepté les conditions d'utilisation pour le service.  
Pour de plus amples informations, consultez le site Internet <https://www.mercedes.me>.
- Le service est disponible.
- Le service a été activé dans un point de service Mercedes-Benz.

Système multimédia:



#### Affichage des informations routières

Le guidage utilise les messages d'information routière via Live Traffic Information.

- ▶ Dans le module de navigation (vue étendue), sélectionnez  (→ page 382).
- ▶ Sélectionnez **Vue**.
- ▶ Activez **Trafic**.
- ▶ Activez **Événements** et **Trafic fluide**.  
Lorsque des événements qui concernent la circulation se trouvent sur l'itinéraire, ils sont affichés sur la carte et sur la vue d'ensemble de l'itinéraire. Les événements qui concernent

la circulation sont, par exemple, les chantiers, les messages relatifs à une zone (brouillard, par exemple) et les messages d'alerte.

Les ralentissements sont affichés pour l'itinéraire actuel. Le ralentissement doit être d'au moins 1 minute pour être affiché.

- ▶ Vous trouverez de plus amples informations sur Live Traffic Information dans la notice d'utilisation numérique.

#### Affichage des messages de danger

Lorsque des messages de danger sont disponibles, ils peuvent être affichés sous forme de symboles sur la carte. L'affichage dépend des réglages de l'option **Événements**.

- ▶ Dans le module de navigation (vue étendue), sélectionnez  (→ page 382).
- ▶ Activez ou désactivez **Événements**.  
Lorsque l'option est activée, tous les symboles apparaissent.  
Lorsque l'option est désactivée, les symboles apparaissent uniquement en cas d'avertissement d'un danger.

Les dangers suivants peuvent être affichés sur la carte:

- Accidents et pannes
- Verglas, brouillard, vent latéral et forte pluie
- Dangers signalés manuellement
- Véhicule avec feux de détresse activés
- Travaux
- Autres dangers (si disponible)

#### Affichage des contenus de la carte en ligne

► Dans le module de navigation (vue étendue), sélectionnez .

► Sélectionnez **Vue**.

► Activez un service en ligne, par exemple **Météo**.

Des informations météorologiques actuelles (température et couverture nuageuse, par exemple) sont affichées sur la carte de navigation.

A certaines échelles, les informations fournies par les services, par exemple les symboles météo, ne sont pas affichées.

#### Service de stationnement

**!** **REMARQUE** Endommagement du véhicule résultant du non-respect de la hauteur de passage maximale autorisée

Si la hauteur du véhicule dépasse la hauteur de passage maximale autorisée, le toit et d'autres pièces du véhicule risquent d'être endommagés.

- Tenez compte de l'indication de hauteur de passage.
- Si la hauteur de passage autorisée est dépassée, n'engagez pas le véhicule.
- Tenez compte de la modification de la hauteur du véhicule due aux superstructures de toit ou autres systèmes de portage.

**!** **REMARQUE** Dommages sur le véhicule résultant de la non-prise en compte des informations locales et des conditions pour la possibilité de stationnement

Les données sont basées sur les informations mises à disposition par les fournisseurs de services respectifs.

L'exactitude des informations fournies relatives au parking couvert ou au parking n'est pas couverte par la garantie légale Mercedes-Benz.

- Tenez toujours compte des informations locales et des circonstances.

**i** Le service n'est pas disponible dans tous les pays.

► Dans le module de navigation (vue étendue), sélectionnez  et activez **Parking**.

► Appuyez sur  sur la carte.

ou

► Sélectionnez  **Parkings** dans la vue d'ensemble de l'itinéraire (→ page 382).



► Sélectionnez une possibilité de stationnement. Si elles sont disponibles, les informations suivantes s'affichent:

- Adresse de destination, éloignement par rapport à la position actuelle du véhicule et heure d'arrivée
- Informations relatives au parking couvert/parking, par exemple
  - Horaires d'ouverture
  - Frais de stationnement
  - Occupation actuelle
  - Durée maximale de stationnement
  - **Hauteur d'entrée maximale**  
La hauteur d'entrée maximale indiquée par le service de stationnement ne remplace pas l'observation des circonstances réelles.
- Moyens de paiement disponibles (Mercedes pay, pièces de monnaie, billets, carte)
- Détails des frais de stationnement
- Nombre de places disponibles

- Type de paiement (distributeur automatique, par exemple)
- Services/installations de la possibilité de stationnement
- Numéro de téléphone

► Calculez l'itinéraire (→ page 386).

#### Remarques relatives à la dashcam

**!** **REMARQUE** Risque de poursuites judiciaires en cas de non-respect des dispositions légales et de la législation sur la protection des données

L'exploitation et l'utilisation des fonctions de la dashcam relèvent, sur un plan juridique, de votre responsabilité.

Les réglementations légales relatives à l'exploitation et à l'utilisation de la dashcam peuvent varier selon le pays dans lequel la dashcam est utilisée.

La fonction n'est pas autorisée dans tous les pays.

- Avant d'utiliser la dashcam, renseignez-vous sur le contenu des réglementations légales, en particulier sur les dispositions relatives à la protection des données en vigueur dans le pays d'utilisation.
- Tenez compte des réglementations légales, en particulier des dispositions relatives à la protection des données.

**i** Tenez compte des remarques suivantes pour garantir un fonctionnement en toute sécurité:

- Utilisez uniquement des supports de données USB formatés avec FAT32 ou exFAT.
- Utilisez uniquement des supports de données USB certifiés USB-IF.

L'USB-IF est une société à but non lucratif et signifie USB Implementers Forum. Sur la base de la spécification USB, l'USB-IF certifie par exemple les versions USB, les câbles et connecteurs correspondants ainsi que les procédures d'alimentation en énergie via l'interface USB.

- En cas d'écrasement fréquent et durable à haute vitesse, les supports de données

USB peuvent être endommagés. Mercedes-Benz recommande un lecteur SSD externe de haute qualité.

L'abréviation SSD signifie Solid-State Drive.

- ❶ La taille du fichier et donc la durée des enregistrements en mode d'enregistrement unique est limitée par les restrictions du formatage de la clé USB. Ainsi, les clés USB au format FAT32, par exemple, n'autorisent pas les fichiers de plus de 4 Go environ. Lorsque la taille du fichier est atteinte, l'enregistrement s'arrête et vous recevez une notification.
- ❶ Les fonctions suivantes sont disponibles dans l'application Galerie:
  - Activation et désactivation de la protection en écriture
  - Effacement d'un fichier vidéo

### Sélection d'un appareil USB pour un enregistrement vidéo avec la dashcam

#### Conditions requises

- Au moins un appareil USB est raccordé au système multimédia.

Système multimédia:

↳  » Applications » Dashcam

- ▶ Sélectionnez le symbole USB.
- ▶ Sélectionnez l'appareil USB.
- ❶ Lorsque les appareils USB contiennent plusieurs partitions, les fichiers vidéo enregistrés ne sont pas toujours affichés dans la liste des enregistrements. Mercedes-Benz vous recommande d'utiliser des appareils USB avec une partition.

### Démarrage et arrêt d'un enregistrement en boucle avec la dashcam

#### Conditions requises

- Pour l'enregistrement et la sauvegarde d'un fichier vidéo: un appareil USB est raccordé au système multimédia.

- Le véhicule est en marche.

Système multimédia:

↳  » Applications » Dashcam

- ▶ Lorsque plusieurs appareils USB sont raccordés au système multimédia, sélectionnez un appareil USB (→ page 392). Si aucun appareil USB n'a été sélectionné, la sélection est effectuée automatiquement au démarrage d'un enregistrement.
- ▶ **Sélection du mode d'enregistrement:** sélectionnez **Enregistr. en boucle**. **Enregistr. en boucle** enregistre continuellement des fichiers vidéo courts. Lorsque la mémoire est pleine, l'enregistrement continue automatiquement. Le système écrase pour cela d'abord le fichier vidéo le plus ancien.
- ▶ **Démarrage:** sélectionnez **Lancer l'enregistrement**. La durée de l'enregistrement s'affiche. Le message **Ne retirez pas le support de données pendant l'enregistrement. Ejectez le support de données avant de le retirer.** appa-

raît. Le fichier vidéo est enregistré sur l'appareil USB.

▶ **Arrêt:** sélectionnez [Arrêter l'enregistrement](#).

- ❶ Dans certains pays, les coordonnées géographiques (latitude et longitude) sont affichées sur l'image vidéo. Pour des raisons techniques, il se peut que les coordonnées géographiques soient très imprécises.

Un message peut apparaître dans les cas suivants:

- La caméra n'est pas opérationnelle, le message [Caméra non disponible](#) apparaît. Faites contrôler la caméra par un point de service Mercedes-Benz.
- Lorsque l'avertissement de franchissement d'une frontière a été activé.
- Si un enregistrement extérieur est lancé avec l'application Caméra pendant un enregistrement Dashcam, l'enregistrement Dashcam s'interrompt et reprend automatiquement après la fin de l'enregistrement de la caméra. Un message correspondant est affiché.

## Démarrage et arrêt d'un enregistrement unique avec la dashcam

### Conditions requises

- Pour l'enregistrement et la sauvegarde d'un fichier vidéo: un appareil USB est raccordé au système multimédia.
- Le véhicule est en marche.

Système multimédia:

→  ▶ Applications ▶ Dashcam

- ▶ Lorsque plusieurs appareils USB sont raccordés au système multimédia, sélectionnez un appareil USB (→ page 392). Si aucun appareil USB n'a été sélectionné, la sélection est effectuée automatiquement au démarrage d'un enregistrement.
- ▶ **Sélection du mode d'enregistrement:** sélectionnez [Enregistr. unique](#). [Enregistr. unique](#) arrête l'enregistrement lorsque la limite de mémoire est atteinte. Un enregistrement unique est protégé contre un écrasement automatique.

▶ **Démarrage:** sélectionnez [Lancer l'enregistrement](#).

La durée de l'enregistrement s'affiche. Le message [Ne retirez pas le support de données pendant l'enregistrement. Ejectez le support de données avant de le retirer](#) apparaît. Le fichier vidéo est enregistré sur l'appareil USB.

▶ **Arrêt:** sélectionnez [Arrêter l'enregistrement](#).

- ❶ Dans certains pays, les coordonnées géographiques (latitude et longitude) sont affichées sur l'image vidéo. Pour des raisons techniques, il se peut que les coordonnées géographiques soient très imprécises.

Un message peut apparaître dans les cas suivants:

- [Enregistr. unique](#): la mémoire est pleine ou la durée d'enregistrement disponible n'est plus que de quelques minutes. L'enregistrement vidéo s'arrête ou va s'arrêter prochainement. Remplacez l'appareil USB ou supprimez un fichier vidéo.

- La caméra n'est pas opérationnelle, le message **Caméra non disponible** apparaît.  
Faites contrôler la caméra par un point de service Mercedes-Benz.
- Lorsque l'avertissement de franchissement d'une frontière a été activé.
- Si un enregistrement extérieur est lancé avec l'application Caméra pendant un enregistrement Dashcam, l'enregistrement Dashcam s'interrompt et reprend automatiquement après la fin de l'enregistrement de la caméra. Un message correspondant est affiché.

## Téléphone

### Téléphonie

#### Remarques relatives à la téléphonie

**⚠ ATTENTION** La manipulation d'appareils de communication intégrés au véhicule pendant la marche détourne votre attention de la circulation.

L'utilisation d'appareils de communication intégrés au véhicule pendant la marche peut détourner votre attention de la circulation. Vous risquez en outre de perdre le contrôle du véhicule.

- ▶ N'utilisez ces appareils que si les conditions de circulation le permettent.
- ▶ Si ce n'est pas le cas, arrêtez-vous en tenant compte des conditions de circulation et procédez à des entrées dans le système uniquement lorsque le véhicule est à l'arrêt.

**⚠ ATTENTION** Risque d'accident dû à l'utilisation d'appareils de communication mobiles pendant la marche

Les appareils de communication mobiles détournent l'attention du conducteur de la circulation. Le conducteur risque en outre de perdre le contrôle du véhicule.

- ▶ En tant que conducteur, utilisez les appareils de communication mobiles uniquement lorsque le véhicule est à l'arrêt.
- ▶ En tant qu'occupant du véhicule, utilisez les appareils de communication mobiles uniquement dans l'espace prévu à cet effet, par exemple à l'arrière.

En ce qui concerne l'utilisation du système multimédia et des appareils de communication mobiles dans le véhicule, tenez compte des dispositions légales en vigueur dans le pays où vous vous trouvez.

**▲ ATTENTION** Risque de blessure dû au rangement inapproprié d'objets

Si vous rangez des objets de manière inappropriée dans l'habitacle, ceux-ci peuvent glisser ou être projetés et ainsi heurter les occupants du véhicule. Par ailleurs, les porte-gobelets, les bacs de rangement ouverts et les supports de téléphone portable pourraient ne pas retenir les objets qui s'y trouvent en cas d'accident.

Il y a risque de blessure, en particulier lors d'un freinage ou d'un changement brusque de direction.

- ▶ Rangez toujours les objets de manière à ce qu'ils ne puissent pas être projetés dans ces situations ou dans des situations similaires.
- ▶ Veillez toujours à ce qu'aucun objet ne dépasse des bacs de rangement, des filets à bagages ou des filets de rangement.
- ▶ Fermez les bacs de rangement verrouillables avant de prendre la route.

- ▶ Rangez et arrimez toujours les objets lourds, durs, pointus, tranchants, fragiles ou volumineux dans le coffre/compartiment de chargement.

Tenez compte des remarques supplémentaires relatives au rangement correct des appareils de communication mobiles:

- Chargement du véhicule (→ page 126)

**Liaison Bluetooth® :**

L'affichage du menu et les fonctions disponibles dans le menu Téléphone dépendent, en partie, du profil Bluetooth® du téléphone portable raccordé. Si le téléphone portable prend en charge tous les profils Bluetooth® suivants, vous disposez de l'intégralité des fonctionnalités:

- PBAP (Phone Book Access Profile)
  - Les contacts du téléphone portable sont automatiquement affichés sur le système multimédia.
- MAP (Message Access Profile)

- Les fonctions messages du téléphone portable sont utilisables dans le système multimédia.
- HFP (Hands Free Profile)
  - La téléphonie sans fil est disponible sur le système multimédia.
- SAP (SIM Access Profile)
  - Le téléphone de voiture peut accéder aux données de la carte SIM et se connecte au réseau de téléphonie mobile via l'antenne extérieure.

La fonctionnalité Bluetooth® Audio peut être utilisée avec un appareil de téléphonie mobile quelconque.

Pour de plus amples informations sur les fonctionnalités de l'appareil de téléphonie mobile à raccorder, voir la notice d'utilisation du fabricant.

**Connexion réseau :**

La communication peut être interrompue pendant la marche dans les cas suivants:

- Vous passez sur une station d'émission-réception dans laquelle aucun canal de communication n'est libre.
- La carte SIM utilisée n'est pas compatible avec le réseau disponible.
- Un téléphone portable équipé d'une «Twin-card» est également connecté au réseau avec la 2e carte SIM.

Afin d'assurer une meilleure qualité vocale, le système multimédia reconnaît les communications en HD Voice®. Pour cela, les téléphones portables et les opérateurs de téléphonie mobile des correspondants doivent prendre en charge le HD Voice®.

La qualité vocale peut varier en fonction de la qualité de la connexion.

Pour de plus amples informations, adressez-vous à un point de service Mercedes-Benz ou consultez le <https://www.mercedes-benz-mobile.com>.

### Vue d'ensemble du menu Téléphone



- 1 Nom d'appareil Bluetooth® du téléphone portable actuellement raccordé/du téléphone portable
- 2 Nom d'appareil Bluetooth® du téléphone portable actuellement raccordé/du téléphone portable (si plusieurs téléphones portables sont raccordés)

- 3 Intensité du champ du réseau de téléphonie mobile
- 4 Etat de la batterie du téléphone portable raccordé
- 5 Options
- 6 Messages
- 7 Affichage des appareils
- 8 Pavé numérique
- 9 Lancement de la recherche de contacts

### Vue d'ensemble de l'utilisation des téléphones portables

En fonction de l'équipement, il est possible de raccorder jusqu'à 4 téléphones portables en parallèle:

- Un téléphone portable est relié au système multimédia via Bluetooth®.
- Des téléphones portables supplémentaires sont reliés au système multimédia via Bluetooth®.
  - Tous les téléphones portables vous permettent d'utiliser toutes les fonctions du système multimédia.

## Raccordement d'un téléphone portable

### Conditions requises

- Bluetooth® est activé sur le téléphone portable (voir la notice d'utilisation du fabricant).
- Bluetooth® est activé sur le système multimédia.

Système multimédia:



### Recherche d'un téléphone portable

- ▶ Sélectionnez **Raccorder nouvel appareil**.



### Raccordement d'un téléphone portable

- ▶ Sélectionnez un téléphone portable. Un code apparaît sur le système multimédia et sur le téléphone portable.
- ▶ Si les 2 codes sont identiques, confirmez le code sur le téléphone portable.
- ❶ Pour l'autorisation des anciens modèles de téléphones portables, entrez un code de 1 à 16 chiffres sur le téléphone portable et sur le système multimédia.

- ❶ Vous pouvez autoriser au maximum 15 téléphones portables dans le système multimédia.
- ❷ Jusqu'à 4 des téléphones portables activés dans le profil utilisateur du conducteur sont de nouveau raccordés automatiquement.

### Fonctions du menu Téléphonie

Le menu Téléphonie contient, entre autres, les fonctions suivantes:

- Lancement d'appels, par exemple:
  -  Prise d'un appel
  -  Fin d'appel
  - Réponse à un appel par un message
  -  **Conférence**
  - Prise ou refus d'un appel en attente
- Gestion des contacts, par exemple:
  - Modification du format du nom des contacts
- Réception et envoi de messages, par exemple:
  - Utilisation de la fonction de lecture vocale
  - Dictée d'un nouveau message

## Applications Mercedes me

### Appels Mercedes me

### Lancement des appels par l'intermédiaire de l'unité de commande au toit

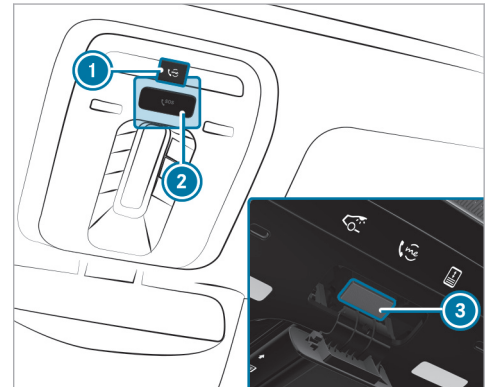

- ❶ Touche «me» pour un appel de service ou un appel d'information
- ❷ Cache de la touche SOS

- ③ Touche SOS (système d'appel d'urgence)

### Lancement d'un appel Mercedes me

- ▶ Appuyez sur la touche «me» ①.

### Lancement d'un appel d'urgence

- ▶ Appuyez brièvement sur le cache de la touche SOS ② pour l'ouvrir.
- ▶ Maintenez la touche SOS ③ enfoncée pendant au moins 1 seconde.

Un appel d'urgence peut être lancé même lorsqu'un appel Mercedes me est en cours. Cet appel a priorité sur tous les autres appels en cours.

### ■ Informations sur l'appel Mercedes me par l'intermédiaire de la touche «me»

Un appel vers le Centre d'Appels Clients Mercedes-Benz a été lancé par l'intermédiaire de la touche «me» située sur l'unité de commande au toit ou par l'intermédiaire du système multimédia (→ page 397).

Vous accédez au service souhaité via le système de dialogue vocal:

- Assistance en cas d'accident et de panne

- Centre d'Appels Clients Mercedes-Benz pour des informations générales sur le véhicule

Vous pouvez obtenir des informations entre autres sur les thèmes suivants:

- Activation de Mercedes me connect
- Utilisation du véhicule
- Point de service Mercedes-Benz le plus proche
- Autres produits et services proposés par Mercedes-Benz

Des données sont transmises pendant la liaison avec le Centre d'Appels Clients Mercedes-Benz (→ page 400).

### ■ Appel du Centre d'Appels Clients Mercedes-Benz par l'intermédiaire du système multimédia

#### Conditions requises

- Un accès à un réseau GSM est disponible.
- Dans la région correspondante, une couverture réseau GSM du partenaire contractuel est disponible.

- Le véhicule doit être en marche pour que les données du véhicule puissent être transférées automatiquement.

Système multimédia:



- ▶ Appelez **Mercedes me connect**. Avec votre autorisation, le système multimédia envoie les données nécessaires du véhicule. La transmission des données est affichée sur l'écran.

Vous pouvez ensuite sélectionner un service de manière à être mis en relation avec un interlocuteur du Centre d'Appels Clients Mercedes-Benz.

### ■ Appel vers le Centre d'Appels Clients Mercedes-Benz suite à la détection automatique d'un accident ou d'une panne

#### Conditions requises

- Le véhicule a détecté une situation d'accident ou de panne (→ page 249).
- Le véhicule est à l'arrêt.
- Les feux de détresse sont allumés.



- ❗ Cette fonction n'est pas disponible dans tous les pays.

Le véhicule est capable de détecter une situation d'accident ou de panne sous certaines conditions limitées.

Conditions requises pour la détection de collision dans le cadre de l'assistance en cas d'accident:

- Le véhicule est équipé d'une alarme antivol et antieffraction (EDW) (code 551).
- Le véhicule est équipé de la protection volumétrique (code 882).
- Le véhicule est équipé du Pack Protection antivol (code P54).
- Le service Détection de collision avec notification de vol a été activé sur Mercedes me connect.

Lorsqu'un choc est détecté alors que la protection antisoulèvement est activée et que le véhicule est verrouillé, vous recevez un message sur le système multimédia lorsque vous mettez le véhicule en marche.

Le message vous informe sur la zone éventuellement touchée du véhicule et sur la force du choc.

En cas d'accident ou de panne détecté, le secouriste affiche des consignes de sécurité sur l'écran du système multimédia. Cela peut prendre quelques secondes.

- ❗ La disponibilité de la détection de collision dépend du type de véhicule.

Après avoir quitté l'affichage du secouriste dans le système multimédia, un message apparaît pour vous demander si vous souhaitez obtenir une assistance de la part du Centre d'Appels Clients Mercedes-Benz.

► Sélectionnez **Appeler**.

- Une fois que vous avez donné votre accord ou si vous avez activé le service Mercedes me connect «Assistance en cas d'accident et de panne», les données du véhicule sont transmises automatiquement (→ page 402).
- Le Centre d'Appels Clients Mercedes-Benz répond à votre appel et organise l'assistance dépannage et l'aide en cas d'accident.

Ces prestations de service peuvent engendrer des frais.

- ❗ En fonction de la gravité de l'accident, un appel d'urgence automatique peut être lancé. Cet appel a priorité sur tous les autres appels en cours (→ page 406).

- ❗ En outre, lorsque le service Mercedes me connect «Télédiagnostic» est activé, une demande similaire peut apparaître avec un léger décalage en cas de panne. Si vous êtes déjà en contact avec le Centre d'Appels Clients Mercedes-Benz ou si vous avez déjà obtenu de l'aide, cette demande peut être ignorée ou refusée.

- ❗ Si vous répondez par **Plus tard** à la demande d'assistance de la part du Centre d'Appels Clients Mercedes-Benz, le message est masqué, puis s'affiche de nouveau ultérieurement. La demande déclenchée par le service Mercedes me connect «Télédiagnostic» peut être confirmée ou refusée. Une fois la demande refusée, celle-ci ne s'affiche plus.

### ■ **Prise d'un rendez-vous de maintenance via l'appel Mercedes me**

Si vous avez activé le service Gestion de la maintenance, les données nécessaires du véhicule

sont transmises automatiquement au Centre d'Appels Clients Mercedes-Benz. Vous recevez alors des recommandations individuelles pour la maintenance de votre véhicule.

Que vous ayez autorisé la gestion de la maintenance ou non, le système multimédia vous rappelle au bout d'un certain temps qu'un service arrive à échéance. Un message vous demande si vous souhaitez convenir d'un rendez-vous.

► **Pour prendre rendez-vous à l'atelier :** sélectionnez **Appeler**.

Une fois que vous avez donné votre accord, les données du véhicule sont transmises et le Centre d'Appels Clients Mercedes-Benz convient avec vous d'un rendez-vous à l'atelier. Les informations sont ensuite transmises à l'atelier de votre choix.

Celui-ci vous contacte pour confirmer le rendez-vous et, si nécessaire, régler les détails.

❶ Si vous sélectionnez **Plus tard** après l'affichage du message de maintenance, le message est masqué, puis s'affiche de nouveau ultérieurement.

### ■ Données transmises pendant l'appel Mercedes me

Lorsque vous lancez un appel de service via Mercedes me, des données sont transmises pour permettre d'obtenir des conseils ciblés et un service sans accroc.

Les conditions suivantes doivent être remplies pour la transmission des données:

- Le véhicule est en marche.
- La technologie de transmission des données requise est prise en charge par l'opérateur de téléphonie mobile.
- Une qualité suffisante du réseau de téléphonie mobile est garantie.

La transmission en plusieurs étapes dépend des facteurs suivants:

- Raison de l'appel
- Technologie de transmission de téléphonie mobile disponible
- Services Mercedes me connect activés
- Services sélectionnés dans le système de dialogue vocal

❶ L'étendue des données transmises dépend du type et de l'équipement du véhicule. Pour des raisons techniques, toutes les données ne sont pas toujours disponibles.

### Transmission des données lorsque les services Mercedes me connect ne sont pas activés

Lorsqu'aucun service Mercedes me connect n'est activé, les données suivantes sont transmises:

- Numéro d'identification du véhicule
- Heure de l'appel
- Raison de l'appel
- Confirmation de la demande de protection des données
- Code pays du véhicule
- Langue réglée dans le système multimédia
- Numéro d'appel de la plateforme de communication montée dans le véhicule

Lorsqu'un appel pour convenir d'un rendez-vous de maintenance a été lancé par l'intermédiaire du rappel de maintenance, les données supplémentaires suivantes sont transmises:

- Performances de marche actuelles et données de maintenance

Lorsqu'un appel a été lancé par l'intermédiaire du système multimédia suite à la détection d'un accident ou d'une panne, les données supplémentaires suivantes sont transmises:

- Performances de marche actuelles et données de maintenance
- Position actuelle du véhicule

Si vous avez sélectionné l'assistance en cas d'accident et de panne via le système de dialogue vocal, les données suivantes du véhicule peuvent, en outre, être réclamées par le Centre d'Appels Clients Mercedes-Benz:

- Position actuelle du véhicule

### Traitement des données

Les données transmises dans le cadre de l'appel sont effacées des systèmes de transmission une fois l'appel terminé, dans la mesure où elles ne sont pas utilisées pour d'autres services Mercedes me connect activés.

Les données liées au cas sont traitées par le Centre d'Appels Clients Mercedes-Benz, enregistrées, puis transférées aux partenaires SAV désignés par le Centre d'Appels Clients Mercedes-Benz, dans la mesure où les données sont nécessaires pour le traitement du cas. Tenez compte des informations relatives à la protection des données qui figurent sur le site Internet Mercedes me (<https://www.mercedes.me>) ou dans le message pré-enregistré diffusé immédiatement après l'établissement de la liaison avec le Centre d'Appels Clients Mercedes-Benz.

 Le message pré-enregistré n'est pas disponible dans tous les pays.

### Mercedes me connect

#### ■ Informations relatives à Mercedes me connect

Mercedes me connect se compose d'un grand nombre de services.

Vous pouvez, par exemple, utiliser les services suivants par l'intermédiaire du système multimédia et de l'unité de commande au toit:

- Assistance en cas d'accident et de panne (touche «me» ou affichage dans le système multimédia en fonction de la situation)
- Système d'appel d'urgence Mercedes-Benz (appel d'urgence automatique et touche SOS)

L'assistance en cas d'accident et de panne Mercedes me connect et la centrale d'appels d'urgence de Mercedes-Benz se tiennent à votre disposition 24 heures sur 24.

La touche «me» et la touche SOS se trouvent sur l'unité de commande au toit du véhicule (→ page 397).

Vous pouvez également joindre le Centre d'Appels Clients Mercedes-Benz par l'intermédiaire du système multimédia (→ page 398).

Tenez compte du fait que Mercedes me connect est un service de Mercedes-Benz. Dans les cas d'urgence, composez en premier les numéros d'appel d'urgence nationaux habituels. Dans les cas d'urgence, vous pouvez également utiliser le système d'appel d'urgence Mercedes-Benz (→ page 405).

Tenez compte des conditions d'utilisation et de la politique de confidentialité de Mercedes me connect. Vous les trouverez dans votre compte utilisateur Mercedes me.

Vous trouverez de plus amples informations sur les services Mercedes me connect sur le portail Mercedes me: <https://me.secure.mercedes-benz.com>

### ■ Informations relatives à l'assistance en cas d'accident et de panne Mercedes me connect

**i** L'assistance en cas d'accident et de panne n'est pas disponible dans tous les pays. Renseignez-vous auprès d'un point de service Mercedes-Benz pour savoir si cette fonction est disponible dans votre pays.

L'assistance en cas d'accident et de panne comprend notamment les fonctions suivantes:

- Complément au système d'appel d'urgence Mercedes-Benz (→ page 405)

Si nécessaire, l'interlocuteur de la centrale d'appels d'urgence de Mercedes-Benz transfère l'appel à l'assistance en cas d'accident et de panne Mercedes me connect. Le transfert d'appel n'est toutefois pas possible dans tous les pays.

- Dépannage sur place par un technicien et/ou remorquage du véhicule jusqu'au point de service Mercedes-Benz le plus proche

Ces prestations de service peuvent engendrer des frais.

- Complément au secouriste suite à la détection automatique d'un accident ou d'une panne (→ page 398)

En cas de panne ou d'accident, des données avancées du véhicule sont envoyées. Celles-ci permettent d'obtenir une assistance optimale de la part du Centre d'Appels Clients

Mercedes-Benz et du partenaire SAV en charge ou du dépanneur.

- Complément au service Mercedes me connect Télédiagnostic

Avec la fonction Télédiagnostic, certains messages d'usure et de défaillance sont collectés par le fournisseur de services, à condition qu'ils puissent être interprétés de manière univoque et qu'ils soient disponibles grâce à la surveillance des composants avec fonctionnalité de diagnostic.

Si le véhicule détecte une panne ou une panne imminente, vous pouvez recevoir par l'intermédiaire du système multimédia une invitation à entrer en contact avec le Centre d'Appels Clients Mercedes-Benz afin d'obtenir de l'aide. Cette invitation n'apparaît sur le système multimédia que lorsque le véhicule est à l'arrêt.

**i** Ces services sont soumis à des restrictions techniques, telles que la couverture réseau de téléphonie mobile et la qualité de la téléphonie mobile, et à l'aptitude des systèmes de traitement à interpréter les données transmises. Il se peut ainsi que le message ne s'affiche pas du tout sur le système multimédia ou avec un retard.

Tenez compte du fait que les appels de service et de dépannage sont un service de Mercedes-Benz. Dans les cas d'urgence, composez en priorité les numéros d'appel d'urgence nationaux habituels ou utilisez le système d'appel d'urgence Mercedes-Benz (→ page 405).

Vous trouverez de plus amples informations sur les services Mercedes me connect sur le portail Mercedes me: <https://me.secure.mercedes-benz.com>.

### **■ Données transmises aux services d'appel Mercedes me connect**

Les données transmises lors de l'appel Mercedes me connect dépendent:

- de la raison de l'appel

- du service sélectionné dans le système de dialogue vocal
- des services Mercedes me connect activés

Vous pouvez consulter les données qui sont transmises aux services dans les conditions d'utilisation de Mercedes me connect actuellement en vigueur et dans la politique de confidentialité de Mercedes me connect. Vous les trouverez dans votre compte utilisateur Mercedes me.

### Vue d'ensemble du menu Mercedes me & Apps

Lorsque vous êtes connectés au portail Mercedes me avec un compte utilisateur, vous disposez de services et d'offres de Mercedes-Benz.

Pour de plus amples informations, adressez-vous à un point de service Mercedes-Benz ou rendez-vous sur le portail Mercedes me: <https://me.secure.mercedes-benz.com>.

**i** Veillez à toujours maintenir les applications Mercedes me à jour.

Vous pouvez afficher le menu dans le système multimédia par l'intermédiaire de **Applications**.

Les possibilités suivantes peuvent être disponibles dans le menu **Applications**:

- Association du véhicule au compte utilisateur **Mercedes me**
- Effacement de l'association du compte utilisateur **Mercedes me** avec le véhicule
- Affichage des services de Mercedes me
- Affichage selon la disponibilité des applications telles que In-Car Office ou du navigateur Web

### Vue d'ensemble de l'intégration pour smartphone

L'intégration pour smartphone vous permet d'utiliser certaines fonctions de votre téléphone portable via l'écran du système multimédia.

Vous ne pouvez raccorder au système multimédia qu'un seul téléphone portable à la fois via l'intégration pour smartphone. Lorsque vous utilisez l'intégration pour smartphone, même en mode à 2 téléphones, seul un téléphone portable supplémentaire peut être relié au système multimédia via Bluetooth®.

Vous ne pouvez exploiter l'entière fonctionnalité de l'intégration pour smartphone que si vous disposez d'une connexion Internet. Pour pouvoir utiliser l'intégration pour smartphone, l'application associée doit être téléchargée sur le téléphone portable. Le téléphone portable doit être allumé et relié au système multimédia via la prise USB à l'aide d'un câble approprié.

Applications pour l'intégration pour smartphone:

- Apple CarPlay® (connexion possible également sans câble via Bluetooth®)
  - Android Auto (connexion possible également sans câble via Bluetooth®)
- i** Pour des questions de sécurité, la première activation d'Apple CarPlay® ou d'Android Auto sur le système multimédia doit être effectuée avec le véhicule à l'arrêt et le frein de stationnement serré.

Vous pouvez lancer l'intégration pour smartphone par l'intermédiaire de [Appareils](#).

Vous pouvez arrêter l'intégration pour smartphone par l'intermédiaire de [Appareils](#) ou débrancher le

câble de raccordement entre le téléphone portable et le système multimédia.

- i** Mercedes-Benz recommande d'interrompre la connexion par l'intermédiaire du gestionnaire d'appareils ou par câble de raccordement uniquement lorsque le véhicule est à l'arrêt.

### Vue d'ensemble des données du véhicule transmises

Lors de l'utilisation de l'intégration pour smartphone, certaines données du véhicule sont transmises au téléphone portable. Cela permet d'utiliser de façon optimale certains services du téléphone portable. Un accès actif aux données du véhicule n'a pas lieu.

Les informations système suivantes sont transmises:

- Version de logiciel du système multimédia
- ID système (anonymisé)

La transmission de ces données sert à optimiser la communication entre véhicule et téléphone portable.

Pour ce faire, et aussi pour pouvoir associer plusieurs véhicules au téléphone portable, un code d'identification du véhicule est généré de façon aléatoire.

Cet identifiant est absolument indépendant du numéro d'identification du véhicule (VIN) et il est supprimé lorsque le système multimédia est réinitialisé (→ page 372).

Les données suivantes relatives à l'état du véhicule sont transmises:

- Position de la boîte de vitesses (rapport engagé)
- Distinction entre le stationnement, l'immobilisation, le déplacement et la conduite
- Mode jour/nuit de l'écran conducteur
- Type d'entraînement
- Température du véhicule

La transmission de ces données sert à adapter la représentation des contenus à la situation de marche.

Les données de position suivantes sont transmises:

- Coordonnées
- Vitesse
- Direction de la boussole
- Direction de l'accélération
- Altitude

Le téléphone portable utilise ces données pour améliorer l'exactitude de la navigation (poursuite de la navigation dans un tunnel, par exemple).

### Système d'appel d'urgence Mercedes-Benz

#### Information sur le système d'appel d'urgence Mercedes-Benz

Votre véhicule est équipé du système d'appel d'urgence Mercedes-Benz («eCall»). Cette option peut vous aider à sauver des vies en cas d'accident. eCall ne remplace en aucun cas l'assistance offerte en composant le 911.

eCall de Mercedes-Benz ne fonctionne que dans le périmètre de rayonnement des fournisseurs de

services de téléphonie sans fil. Le rayonnement insuffisant d'un réseau des fournisseurs de services de téléphonie sans fil peut compromettre la transmission d'un appel d'urgence.

eCall est une option de série de votre véhicule Mercedes-Benz. Afin que cette option fonctionne comme prévu, le système repose sur la transmission des données plus amplement décrite à la rubrique Données transmises ci-après (→ page 407).

Le client qui souhaite désactiver l'option eCall doit visiter un centre de service Mercedes-Benz autorisé qui désactivera le module de communication du véhicule.

**La désactivation de ce module empêche l'activation de la totalité des services de Mercedes me connect. Une fois l'option eCall désactivée, les fonctions appel d'urgence automatique et appel d'urgence manuel ne sont plus disponibles.**

Le système d'allumage doit être en marche avant de pouvoir faire un appel d'urgence automatique.

- ① eCall est activée à l'usine.
- ① eCall peut être désactivée par un concessionnaire Mercedes-Benz autorisé. Prière de noter

qu'en cas de transfert de la propriété du véhicule à un autre propriétaire alors que l'option eCall est désactivée, elle demeurera désactivée jusqu'à ce que le nouveau propriétaire visite un concessionnaire Mercedes-Benz autorisé pour réactiver le système.

#### Vue d'ensemble du système d'appel d'urgence Mercedes-Benz

eCall peut contribuer à réduire le délai entre un accident et l'arrivée des services d'urgence sur les lieux de l'accident. L'option eCall permet de localiser les lieux d'un accident dans des endroits difficiles d'accès. Toutefois, même si un véhicule est équipé de l'option eCall, le système n'est pas nécessairement EN MARCHE. L'option eCall ne remplace donc pas le 911 en cas d'accident.

Un appel d'urgence peut être fait automatiquement (→ page 406) ou manuellement (→ page 407). Ne lancez un appel d'urgence que lorsqu'un sauvetage est nécessaire pour vous ou d'autres personnes.

Ne faites un appel d'urgence que si vous ou d'autres personnes avez besoin de secours. Ne faites

pas d'appel d'urgence en cas de panne ou d'une situation analogue.

#### Affichages sur l'écran:

**SOS NOT READY:** le système d'allumage n'est pas en marche ou l'option eCall n'est pas disponible.

Pendant un appel d'urgence,  s'affiche.

Vous trouverez de plus amples renseignements sur la disponibilité régionale de l'option eCall à l'adresse: <https://www.mercedes-benz-mobile.com/extra/ecall/>.

 En cas de défaillance du système d'appel d'urgence, les haut-parleurs, le microphone, un airbag ou la touche SOS, par exemple, sont défectueux.

Un dysfonctionnement du système d'appel d'urgence est signalé par les affichages suivants:

- Un message correspondant apparaît sur l'écran conducteur.
- La touche SOS est allumée en rouge en permanence.

#### Lancement d'un appel d'urgence Mercedes-Benz automatique

##### Exigences :

- Le système d'allumage est en marche.
- La batterie de démarrage est suffisamment chargée.

Le système d'appel d'urgence Mercedes-Benz lance automatiquement un appel d'urgence dans les cas suivants:

- après l'activation des systèmes de retenue (les airbags ou les rétracteurs de ceinture, par exemple) à la suite d'un accident
- après un arrêt d'urgence déclenché automatiquement par l'assistant d'arrêt d'urgence actif

L'appel d'urgence a été lancé:

- Une connexion vocale est établie avec le centre d'appels d'urgence Mercedes-Benz.
- Un message contenant des données sur l'accident est transmis au centre d'appels d'urgence Mercedes-Benz.

Le centre d'appels d'urgence Mercedes-Benz peut transmettre les données sur l'emplacement du véhicule à l'un des centres d'appels d'urgence.

Le voyant SOS du tableau de commande au plafond clignote jusqu'à la fin de l'appel d'urgence.

Il n'est pas possible de terminer immédiatement un appel d'urgence automatique.

Si une connexion avec les services d'urgence ne peut pas non plus être établie, un message à cet effet s'affiche dans le système multimédia.

 Composez le numéro d'appel d'urgence local sur le téléphone portable.

Si un appel d'urgence a été lancé:

- Restez dans le véhicule si les conditions de la route et du trafic vous le permettent jusqu'à ce qu'une connexion vocale soit établie avec l'opérateur du centre d'appels d'urgence.
- En fonction de l'appel, l'opérateur décide s'il est nécessaire d'appeler des équipes de secours et/ou la police sur les lieux de l'accident.



- Si aucun occupant du véhicule ne répond, une ambulance est immédiatement envoyée sur les lieux.

### Lancement d'un appel d'urgence Mercedes-Benz manuel

▶ **Par l'intermédiaire de la touche SOS située sur l'unité de commande au toit :** maintenez la touche SOS enfoncée pendant au moins 1 seconde (→ page 397).

ou

▶ **Par l'intermédiaire du système de commande vocale :** utilisez les commandes vocales de l'assistant vocal MBUX.

L'appel d'urgence a été lancé :

- Une connexion vocale est établie avec le centre d'appels d'urgence Mercedes-Benz.
- Un message contenant des données sur l'accident est transmis au centre d'appels d'urgence Mercedes-Benz.

Le centre d'appels d'urgence Mercedes-Benz peut transmettre les données sur l'emplace-

ment du véhicule à l'un des centres d'appels d'urgence.

- Restez dans le véhicule si les conditions de la route et du trafic vous le permettent jusqu'à ce qu'une connexion vocale soit établie avec l'opérateur du centre d'appels d'urgence.
- En fonction de l'appel, l'opérateur décide s'il est nécessaire d'appeler des équipes de secours et/ou la police sur les lieux de l'accident.

S'il n'est pas possible d'établir une connexion avec le centre d'appels d'urgence, un message correspondant apparaît sur l'écran central.

▶ Composez le numéro d'appel d'urgence local sur le téléphone portable.

### Fin d'un appel d'urgence Mercedes-Benz manuel lancé par inadvertance

▶ Choisissez  sur le volant multifonctions. Appuyez sur le bouton pendant plusieurs secondes.

### Données transmises par le système d'appel d'urgence Mercedes-Benz

Lors d'un appel d'urgence automatique ou manuel, les données suivantes sont notamment transmises :

- Les coordonnées GPS sur l'emplacement du véhicule
- Les coordonnées GPS du véhicule sur la route (et quelques centaines de mètres avant l'accident)
- Le sens du déplacement
- Le numéro d'identification du véhicule
- Le type de transmission du véhicule
- Le nombre détecté de personnes dans le véhicule
- La disponibilité ou non-disponibilité de Mercedes me connect
- Si l'appel d'urgence a été lancé manuellement ou automatiquement
- L'heure de l'accident
- La langue paramétrée dans le système multimédia

## 408 Système multimédia MBUX

---

Les données transmises sont de l'information sur le véhicule. Si vous avez des questions sur la collecte, l'utilisation et le partage de données du système eCall, veuillez communiquer avec le centre d'assistance client de MBUSA au 800-FOR-MERC.

Au Canada, veuillez communiquer avec le centre d'assistance client de MBC au 1-800-387-0100.







Les demandes des clients au sujet des renseignements visés doivent être transmises par les mêmes canaux.





Afin d'obtenir davantage de précisions sur l'accident, les mesures suivantes peuvent être prises jusqu'à une heure après le lancement de l'appel d'urgence:

- L'emplacement actuel du véhicule peut être déterminé.
- Une connexion vocale avec les occupants du véhicule peut être établie.

## Radio &amp; Médias

## Vue d'ensemble des symboles et fonctions du menu Médias







Symbole	Désignation	Fonctionnement
	Lecture	Sélectionnez ce symbole pour lancer ou reprendre la lecture.
	Pause	Sélectionnez ce symbole pour mettre la lecture en pause.
	Répétition d'un titre	Sélectionnez ce symbole pour répéter le titre en cours de lecture ou la liste de lecture active. <ul style="list-style-type: none"> <li>• Fonction sélectionnée 1 fois: la liste de lecture active est répétée.</li> <li>• Fonction sélectionnée 2 fois: le titre en cours de lecture est répété.</li> <li>• Fonction sélectionnée 3 fois: la fonction est désactivée.</li> </ul>
	Lecture aléatoire	Sélectionnez ce symbole pour lire les titres dans un ordre aléatoire.
	Saut de titre en arrière/en avant	Sélectionnez ces symboles pour passer au titre suivant ou précédent.
	Options supplémentaires	Sélectionnez ce symbole pour afficher les options supplémentaires.
	Catégories	Sélectionnez ce symbole pour afficher ou parcourir les catégories disponibles, telles que les listes de lecture, les albums ou les artistes.

Symbole	Désignation	Fonctionnement
	Recherche	Sélectionnez ce symbole pour parcourir le menu actif. Vous pouvez, par exemple, rechercher des artistes, des genres ou des humeurs.
	Réglages	Sélectionnez ce symbole pour effectuer des réglages.
	Home	Sélectionnez ce symbole pour revenir à l'écran d'accueil.
	Notifications	Sélectionnez ce symbole pour consulter les notifications.
	Plein écran	Sélectionnez ce symbole pour passer en mode plein écran.

Vous disposez des fonctions et réglages suivants dans le menu **Médias**:





- Raccordement de supports de données externes avec le système multimédia (via USB ou Bluetooth<sup>®</sup>, par exemple)
- Lecture de fichiers audio ou vidéo

### Vue d'ensemble des symboles et fonctions du menu Radio

Symbole	Désignation	Fonction
	Home	Sélectionnez ce symbole pour revenir à l'écran d'accueil.
	Notifications	Sélectionnez ce symbole pour consulter les notifications.
	Saut de titre en arrière/en avant	Sélectionnez ces symboles pour passer à la station suivante ou précédente.
	Réglages	Sélectionnez ce symbole pour afficher les options supplémentaires. Les possibilités de réglage dépendent du pays.
HD	HD Radio™	Sélectionnez ce symbole pour activer ou désactiver la fonction HD Radio™. Cette fonction n'est pas disponible dans tous les pays.
	Liste des stations	Sélectionnez ce symbole pour afficher la liste des stations.
	Recherche	Sélectionnez ce symbole pour parcourir le menu actif. Vous pouvez, par exemple, rechercher des artistes, des genres ou des humeurs.

**Fonctions supplémentaires de la radio Tuneln**

- i** Lors de l'utilisation de la radio Tuneln, une quantité importante de données peut être transmise.

Symbole	Désignation	Fonction
	Réglages	Vous disposez des réglages supplémentaires suivants dans le menu Radio Tuneln: <ul style="list-style-type: none"><li>• Sélection du flux</li><li>• Connexion au compte Tuneln ou déconnexion du compte Tuneln</li></ul>
	Favoris	Sélectionnez ce symbole pendant la lecture pour enregistrer la station réglée en tant que favori.
	Lecture/Pause	Sélectionnez ce symbole pour lancer, arrêter ou reprendre la lecture.
	Navigateur	Sélectionnez ce symbole pour choisir une catégorie, puis une station radio.



### Fonctions supplémentaires de la radio satellite

Sirius XM<sup>®</sup> Satellite Radio propose plus de 175 canaux radio en qualité numérique avec entre autres des programmes non commerciaux (musique, sport, informations et divertissement). Sirius XM<sup>®</sup> Satellite Radio fait appel à une flotte de

satellites ultra-performants et diffuse ainsi sur tout le territoire des Etats-Unis et du Canada. Vous pouvez profiter des programmes satellite moyennant une cotisation mensuelle. Pour de plus amples informations, adressez-vous au Sirius

XM<sup>®</sup> Service Center ou consultez le <https://www.siriusxm.com>.

 Sirius, XM and all related marks and logos are trademarks of Sirius XM Radio Inc. and its subsidiaries. All other marks, channel names and logos are the property of their respective owners. All rights reserved.

Symbole	Désignation	Fonction
	Réglages	<p>Vous disposez des réglages supplémentaires suivants dans le menu Radio satellite:</p> <ul style="list-style-type: none"> <li>• Activation de la sécurité enfants pour bloquer des canaux diffusant un contenu destiné aux adultes</li> <li>• Réglage de la programmation d'alertes spéciales musique et sport</li> <li>• Création de listes TuneMix pour écouter de la musique sans interruption</li> </ul>
	Lecture	Sélectionnez ce symbole pour lancer ou reprendre la lecture.
	Pause	Sélectionnez ce symbole pour mettre la lecture en pause.

En fonction de la bande de fréquences sélectionnée, vous disposez de différentes fonctions.

Sélectionnez la bande de fréquences souhaitée dans la barre d'en-tête du menu Radio.

### Réglages du son

#### Vue d'ensemble des fonctions du menu Son

Les possibilités de réglage et fonctions disponibles dépendent du système de sonorisation monté. Vous trouverez quel système de sonoris-

ation est monté dans votre véhicule dans la notice d'utilisation numérique.



## Indicateur d'intervalles de maintenance ASSYST PLUS

### Fonctionnement de l'indicateur d'intervalles de maintenance ASSYST PLUS

L'indicateur d'intervalles de maintenance ASSYST PLUS vous informe sur l'écran conducteur de la durée restante ou de la distance restant à parcourir jusqu'à la prochaine échéance de maintenance périodique.

Vous pouvez masquer l'affichage de maintenance avec la touche Retour  qui se trouve sur le volant.

Selon l'utilisation du véhicule, l'indicateur d'intervalles de maintenance ASSYST PLUS peut raccourcir les intervalles de maintenance, par exemple dans les cas suivants:

- Utilisation du véhicule essentiellement pour des trajets courts
- Fonctionnement fréquent et prolongé du moteur au ralenti
- Phases de démarrage à froid fréquentes

Mercedes-Benz vous recommande d'éviter ce type de conditions de fonctionnement.



Pour obtenir des informations sur la maintenance de votre véhicule, adressez-vous à un atelier qualifié, par exemple à un point de service Mercedes-Benz.

### Affichage de l'échéance de maintenance

Ecran conducteur:

 Maintenance

La prochaine échéance de maintenance s'affiche.

 **Sortie de l'affichage:** appuyez sur la touche Retour  qui se trouve sur le volant.

Tenez compte également du thème associé suivant:

- Utilisation de l'écran conducteur (→ page 344).

### Informations relatives à la réalisation périodique des travaux de maintenance

**!** **REMARQUE** Usure prématurée due au non-respect des échéances de maintenance

Si les travaux de maintenance ne sont pas effectués à temps ou de manière incomplète, cela peut entraîner une usure accrue ou des dommages au niveau du véhicule.

- ▶ Respectez les intervalles de maintenance prescrits.
- ▶ Confiez les travaux de maintenance prescrits à un atelier qualifié.

### Remarques relatives aux consignes particulières de maintenance

L'intervalle de maintenance prescrit est adapté aux conditions d'utilisation normales du véhicule. Faites effectuer les travaux de maintenance plus souvent que prescrit, en cas de conditions d'utilisation difficiles ou de sollicitation élevée du véhicule.

L'indicateur d'intervalles de maintenance ASSYST PLUS est uniquement un système d'aide. Il incombe au conducteur du véhicule de décider si, en raison des conditions d'utilisation et/ou des sollicitations réelles, les travaux de maintenance doivent être effectués plus souvent que prescrit.

Exemples de conditions d'utilisation difficiles:

- Trajets réguliers en ville avec des arrêts intermédiaires fréquents
- Utilisation du véhicule essentiellement pour des trajets courts
- Trajets fréquents en montagne ou sur des routes en mauvais état
- Fonctionnement fréquent et prolongé du moteur au ralenti
- Atmosphère très poussiéreuse et/ou utilisation fréquente du mode recyclage d'air

Dans ces conditions d'utilisation ou dans des conditions d'utilisation similaires, faites par exemple remplacer plus souvent le filtre à air intérieur, le filtre à air, l'huile moteur ainsi que le filtre à huile. En cas de sollicitation élevée, faites contrôler plus

souvent les pneus. Pour de plus amples informations, adressez-vous à un atelier qualifié.

### Durées d'immobilisation lorsque la batterie est débranchée

L'indicateur d'intervalles de maintenance ASSYST PLUS calcule l'échéance de maintenance uniquement lorsque la batterie est branchée.

- ▶ Affichez l'échéance de maintenance sur l'écran conducteur et notez-la avant de débrancher la batterie (→ page 415).

### Gestion de la maintenance

#### Remarques relatives à la gestion de la maintenance

Lorsque le service Gestion de la maintenance est activé, les données nécessaires sont transmises automatiquement au Centre d'Appels Clients Mercedes-Benz.

Le Centre d'Appels Clients transmet les données au partenaire SAV que vous avez enregistré sur le site Internet de Mercedes me (<http://www.mercedes.me>).

Vous recevez alors des recommandations individuelles pour la maintenance de votre véhicule.

- ❗ Le calcul du moment optimal de transmission de la demande de maintenance au partenaire SAV est soumis à des limitations techniques. Celles-ci peuvent faire que la recommandation de maintenance soit perçue comme trop précoce ou trop tardive ou ne soit pas faite du tout. Dans ce cas, vous pouvez utiliser le rappel de maintenance dans le système multimédia pour convenir d'un rendez-vous de maintenance avec le Centre d'Appels Clients.
- ❗ La gestion de la maintenance et le rappel de maintenance dans le système multimédia ne sont pas disponibles dans tous les pays. Renseignez-vous auprès d'un point de service Mercedes-Benz pour savoir si cette fonction est disponible dans votre pays.

#### Données transmises lors de l'utilisation de la gestion de la maintenance

Lorsque le service est activé, les données nécessaires sont automatiquement transmises pour la

détermination des travaux de maintenance requis, ainsi que pour la détection et la correction des défauts.

Vous pouvez consulter les détails de la transmission des données dans les informations relatives à la protection des données pour les services Mercedes me connect. Vous trouverez ces dernières sur le <https://www.mercedes.me> sous «Mon compte», «Protection des données et mentions légales».

- ❗ La gestion de la maintenance et le rappel de maintenance dans le système multimédia ne sont pas disponibles dans tous les pays.

### Télédiagnostic

#### Remarques relatives au télédiagnostic

- ❗ Ce service n'est pas disponible dans tous les pays.

Le véhicule peut détecter si certaines pièces d'usure doivent être remplacées ou si des dysfonctionnements sont survenus dans les systèmes du véhicule. Lorsque le service Télédiagnostic est activé, les données nécessaires sont auto-

matiquement transmises au fabricant. Si des états de défaut sont détectés par l'autodiagnostic du système du véhicule, le système transmet des recommandations d'action au Centre d'Appels Clients Mercedes-Benz en fonction du défaut détecté. Le Centre d'Appels Clients transmet les données au partenaire SAV que vous avez enregistré sur le site Internet de Mercedes me (<http://www.mercedes.me>).

Dans le cas de certains dysfonctionnements, le système multimédia peut afficher une notification indiquant qu'un dysfonctionnement a été détecté et vous demandant de contacter le Centre d'Appels Clients Mercedes-Benz. A partir de ce message, il est possible d'appeler directement le Centre d'Appels Clients pour obtenir de l'aide.

- ❗ La transmission d'une notification au système multimédia dépend du pays, du type de véhicule et de l'équipement et nécessite une connexion de données rapide, sur laquelle le fournisseur de services n'a aucune influence.
- ❗ La détection fiable des défauts est soumise à des limitations techniques. Par conséquent, seule une sélection limitée de défauts peut être détectée et un nombre limité de recom-

mandations d'action peut être envoyé au Centre d'Appels Clients et aux partenaires SAV. Mercedes-Benz AG travaille en permanence à l'extension de ce service. La détection des défauts dépend du pays, du type de véhicule et de l'équipement.

#### Données transmises lors de l'utilisation du télédiagnostic

Lorsque le service est activé, les données nécessaires sont automatiquement transmises pour la détermination des travaux de maintenance requis, ainsi que pour la détection et la correction des défauts.

Vous pouvez consulter les détails de la transmission des données dans les informations relatives à la protection des données pour les services Mercedes me connect. Vous trouverez ces dernières sur le <https://www.mercedes.me> sous «Mon compte», «Protection des données et mentions légales».

- ❶ L'étendue des données transmises dépend du type et de l'équipement du véhicule. Pour des raisons techniques, toutes les données ne sont pas toujours disponibles.

### Compartiment moteur

#### Ouverture et fermeture du capot moteur

**⚠ DANGER** Danger de mort si des travaux de maintenance sont effectués pendant le processus de charge

Pendant le processus de charge, le réseau de bord haute tension est sous haute tension électrique.

- ▶ N'effectuez pas de travaux de maintenance pendant le processus de charge.

**⚠ ATTENTION** Risque d'accident dû à un capot moteur déverrouillé pendant la marche

Le capot moteur peut s'ouvrir et empêcher toute visibilité.

- ▶ Ne déverrouillez jamais le capot moteur lorsque vous roulez.
- ▶ Avant chaque trajet, assurez-vous que le capot moteur est verrouillé.

**⚠ ATTENTION** Risque d'accident et de blessure lors de l'ouverture et de la fermeture du capot moteur

Le capot moteur risque de basculer brusquement en position finale.

Les personnes qui se trouvent dans la zone de basculement du capot moteur risquent d'être blessées.

- ▶ N'ouvrez et ne fermez pas le capot moteur lorsqu'une personne se trouve dans la zone de basculement.

**⚠ ATTENTION** Risque de brûlure ors de l'ouverture du capot moteur

Si vous ouvrez le capot moteur après une surchauffe du moteur ou après un incendie dans le compartiment moteur, les situations suivantes peuvent se produire:

- Vous pouvez entrer en contact avec des gaz brûlants.
  - Vous pouvez entrer en contact avec d'autres ingrédients et lubrifiants qui s'échappent.
- ▶ Avant d'ouvrir le capot moteur, laissez refroidir le moteur ayant subi une surchauffe.
  - ▶ Dans le cas d'un incendie dans le compartiment moteur, laissez le capot moteur fermé et prévenez les pompiers.

**⚠ ATTENTION** Risque de blessure lié à des pièces en mouvement

Des éléments qui se trouvent dans le compartiment moteur peuvent également continuer à fonctionner ou redémarrer soudainement, même si le système d'entraînement est arrêté.

Tenir compte de ce qui suit si vous devez ouvrir le capot moteur:

- ▶ Coupez le contact du véhicule.
- ▶ N'introduisez jamais les mains dans la zone de danger des composants en mouvement, par exemple la zone du ventilateur.
- ▶ Enlevez vos bijoux/montres.
- ▶ Tenez vos vêtements et vos cheveux loin des pièces en mouvement.

**⚠ ATTENTION** Risque de blessure au contact de composants conducteurs

Le système d'allumage et le système d'injection de carburant fonctionnent en haute ten-

sion. Vous pouvez recevoir une décharge électrique.

- ▶ Ne touchez jamais des composants du système d'allumage ou du système d'injection de carburant lorsque le contact du véhicule est mis.

Les composants conducteurs sont, par exemple:

- Bobines d'allumage
- Injecteurs de carburant
- Câbles électriques vers les bobines d'allumage et injecteurs de carburant

**⚠ ATTENTION** Risque de brûlure lié à des composants brûlants dans le compartiment moteur

Certains composants du compartiment moteur peuvent être brûlants (moteur, radiateur et pièces du système d'échappement, par exemple).

- ▶ Laissez refroidir le moteur et ne touchez qu'aux composants décrits ci-après.

**⚠ ATTENTION** Risque de blessure dû à l'utilisation des essuie-glaces alors que le capot moteur est ouvert

Si les essuie-glaces se mettent en marche alors que le capot moteur est ouvert, vous risquez d'être coincé par la tringlerie d'essuie-glace.

- ▶ Veillez à toujours arrêter les essuie-glaces et le véhicule, et à couper le contact, avant d'ouvrir le capot moteur.

### Ouverture du capot moteur

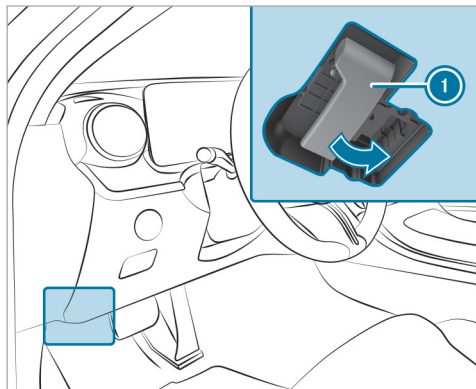

- ▶ Tirez la poignée ① pour déverrouiller le capot moteur.

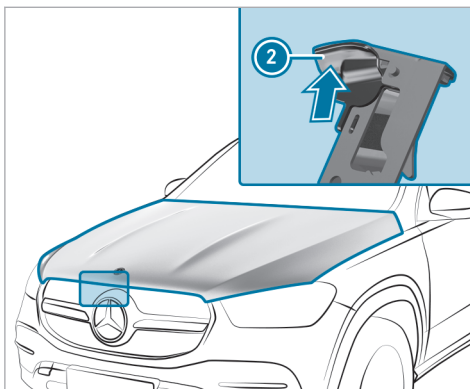

- ▶ Poussez la poignée ② du verrou de sécurité du capot moteur vers le haut et soulevez le capot moteur jusqu'à ce qu'il s'ouvre automatiquement.

### Fermeture du capot moteur

**!** **REMARQUE** Endommagement du capot moteur par appui avec la main

Si vous appuyez avec la main sur le capot moteur pour le fermer, vous risquez de le déformer.

- ▶ N'appuyez pas avec la main sur le capot moteur pour le fermer.

- ▶ Abaissez le capot moteur, puis laissez-le retomber avec un peu d'élan d'une hauteur de 12 in (30 cm) environ.
- ▶ Si le capot moteur peut encore être légèrement soulevé, rouvrez le capot moteur et refermez-le avec plus d'élan jusqu'à ce qu'il soit verrouillé correctement.

## Huile moteur

### ■ Contrôle du niveau d'huile moteur par l'intermédiaire de l'écran conducteur

#### Conditions requises

- Le moteur est mis en température.
- Le véhicule est garé sur un sol plat.
- Le moteur tourne au régime de ralenti.
- Le capot moteur est fermé.

Lors d'une conduite normale, l'estimation du niveau d'huile moteur peut prendre jusqu'à 30 minutes, mais la durée peut encore augmenter si vous adoptez une conduite active.

Ecran conducteur:

#### ➔ Maintenance

Le niveau d'huile moteur est affiché.

Un des messages suivants apparaît ensuite sur l'écran conducteur:

- **Niveau d'huile moteur Mesure en cours:** une mesure du niveau d'huile moteur n'est pas encore possible.

- ▶ Répétez la procédure de mesure au bout de 30 minutes de trajet au maximum.
- **Niv. huile moteur En ordre** et la barre d'affichage du niveau d'huile moteur apparaît en vert sur l'écran conducteur, entre les repères «min» et «max»: le niveau d'huile moteur est correct .
- **Niv. huile moteur Ajouter 1,0 l** et la barre d'affichage du niveau d'huile moteur apparaît en orange sur l'écran conducteur, en dessous du repère «min»:
- ▶ Ajoutez 1,1 US qt (1 l) d'huile moteur.
- **Niv. huile moteur Réduire** et la barre d'affichage du niveau d'huile moteur apparaît en orange sur l'écran conducteur, au dessus du repère «max»:
- ▶ Faites aspirer l'excès d'huile moteur. Pour cela, rendez-vous dans un atelier qualifié.
- **Pour niveau huile moteur: mettre véhicule en marche**
- ▶ Mettez le contact pour contrôler le niveau d'huile moteur.

- **Niveau d'huile moteur Système ne fonctionne pas** : le capteur de niveau d'huile est défectueux ou n'est pas branché.
- ▶ Rendez-vous dans un atelier qualifié.
- **Niveau d'huile moteur Système pas disponible pour l'instant**
- ▶ Fermez le capot moteur.

### ■ Appoint d'huile moteur

**⚠ ATTENTION** Risque de brûlure lié à des composants brûlants dans le compartiment moteur

Certains composants du compartiment moteur peuvent être brûlants (moteur, radiateur et pièces du système d'échappement, par exemple).

- ▶ Laissez refroidir le moteur et ne touchez qu'aux composants décrits ci-après.

**⚠ ATTENTION** Risque d'incendie et de blessure dû à l'huile moteur

Si de l'huile moteur entre en contact avec des composants brûlants du compartiment moteur, elle risque de s'enflammer.

- ▶ Assurez-vous que de l'huile moteur ne coule pas à côté de l'orifice de remplissage.
- ▶ Laissez refroidir le moteur et nettoyez soigneusement les composants souillés par de l'huile moteur avant de démarrer le véhicule.

**! REMARQUE** Dommages au niveau du moteur dus à l'utilisation d'un mauvais filtre à huile, d'une huile inadaptée ou d'additifs

- ▶ N'utilisez aucune huile moteur et aucun filtre à huile de spécifications autres que celles requises pour les intervalles de maintenance prescrits.
- ▶ Suivez les instructions de l'indicateur d'intervalles de maintenance pour la

vidange d'huile et respectez les intervalles de remplacement prescrits.

- ▶ N'utilisez pas d'additifs.

**! REMARQUE** Dommages dus à un surplus d'huile moteur

Si le niveau d'huile moteur est trop élevé, le moteur ou le catalyseur risquent d'être endommagés.

- ▶ Faites aspirer l'excès d'huile moteur par un atelier qualifié.

**i** La consommation d'huile varie en fonction de votre style de conduite, sans dépasser toutefois 0,9 US qt (0,8 l) aux 600 miles (1 000 km). La consommation d'huile peut cependant être supérieure si le véhicule est neuf ou si vous faites tourner fréquemment le moteur à des régimes élevés.

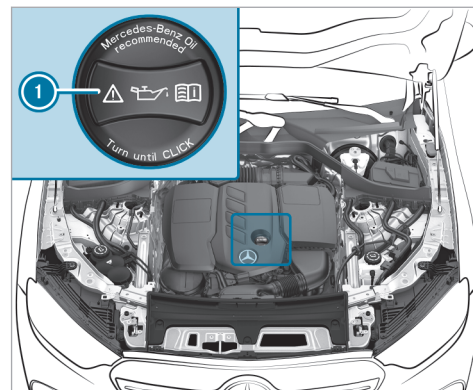

- ▶ Tournez le bouchon ❶ vers la gauche et enlevez-le.
- ▶ Faites l'appoint d'huile moteur.
- ▶ Remettez le bouchon ❶ en place et tournez-le vers la droite jusqu'à ce qu'il soit verrouillé.
- ▶ Contrôlez de nouveau le niveau d'huile (→ page 421).



### Contrôle du niveau de liquide de refroidissement

**⚠ ATTENTION** Risque de brûlure lié à des composants brûlants dans le compartiment moteur

Certains composants du compartiment moteur peuvent être brûlants (moteur, radiateur et pièces du système d'échappement, par exemple).

- ▶ Laissez refroidir le moteur et ne touchez qu'aux composants décrits ci-après.

**⚠ ATTENTION** Risque de brûlure en cas de contact avec le liquide de refroidissement chaud

Lorsque vous ouvrez le bouchon, vous risquez de vous brûler.

- ▶ Avant d'ouvrir le bouchon, laissez refroidir le moteur.
- ▶ Portez des gants de protection et des lunettes de protection lors de l'ouverture.

- ▶ Ouvrez lentement le bouchon pour laisser la pression s'échapper.

- ▶ Confiez le contrôle et l'appoint du liquide de refroidissement uniquement à un atelier qualifié.

### Appoint de liquide de lave-glace

**⚠ ATTENTION** Risque de blessure lié à des pièces en mouvement

Des éléments qui se trouvent dans le compartiment moteur peuvent également continuer à fonctionner ou redémarrer soudainement, même si le système d'entraînement est arrêté.

Tenir compte de ce qui suit si vous devez ouvrir le capot moteur:

- ▶ Coupez le contact du véhicule.
- ▶ N'introduisez jamais les mains dans la zone de danger des composants en mouvement, par exemple la zone du ventilateur.

- ▶ Enlevez vos bijoux/montres.
- ▶ Tenez vos vêtements et vos cheveux loin des pièces en mouvement.

**⚠ ATTENTION** Risque de brûlure lié à des composants brûlants dans le compartiment moteur

Certains composants du compartiment moteur peuvent être brûlants (moteur, radiateur et pièces du système d'échappement, par exemple).

- ▶ Laissez refroidir le moteur et ne touchez qu'aux composants décrits ci-après.

**⚠ ATTENTION** Risque d'incendie- et de blessure dû au concentré de liquide de lave-glace

Le concentré de liquide de lave-glace est facilement inflammable. S'il entre en contact avec des composants brûlants du moteur ou du système d'échappement, il risque de s'enflammer.

- ▶ Veillez à ne pas verser du concentré de liquide de lave-glace à côté de l'orifice de remplissage.

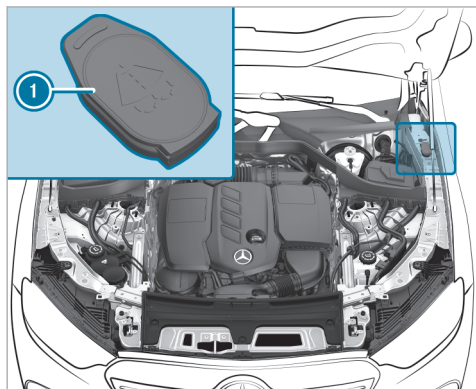

- ▶ Ouvrez le bouchon ① en tirant la languette.
- ▶ Faites l'appoint de liquide de lave-glace.
- ① Pour de plus amples informations sur le liquide de lave-glace, voir (→ page 513).

### Dégager le canal air-eau

- ▶ Dégagez la zone entre le capot moteur et le pare-brise de tout dépôt (glace, neige ou feuilles, par exemple) qui pourraient s'y former.

### Nettoyage et entretien

#### Remarques relatives au lavage du véhicule dans une station de lavage

**⚠ ATTENTION** Risque d'accident dû à une diminution de l'effet de freinage après le lavage du véhicule

Suite au lavage du véhicule, l'effet de freinage de vos freins est réduit.

- ▶ Après le lavage du véhicule, freinez avec précaution en tenant compte des conditions de circulation jusqu'à bénéficier à nouveau de l'effet de freinage normal.

**!** **REMARQUE** Dommages dus au freinage automatique

Lorsque l'une des fonctions suivantes est activée, le véhicule freine automatiquement dans certaines situations:

- Freinage d'urgence assisté actif
- Assistant de régulation de distance DISTRONIC actif
- Fonction HOLD
- Assistant de stationnement actif

Pour éviter d'endommager le véhicule, désactivez ces systèmes si le véhicule doit être remorqué ou passé dans une station de lavage automatique, par exemple.

**!** **REMARQUE** Dommages dus au passage dans une station de lavage inappropriée

- ▶ Avant de rentrer dans une station de lavage, assurez-vous que la station de lavage est appropriée pour les dimensions du véhicule.

- ▶ Veillez à ce qu'il y ait une garde au sol suffisante entre le soubassement et les rails de guidage de la station de lavage.
- ▶ Veillez à ce que la largeur de passage de la station de lavage, notamment la largeur des rails de guidage, soit suffisante.

Afin d'éviter d'endommager votre véhicule, veillez à ce que les points suivants soient respectés avant le passage dans une station de lavage:

- L'assistant de régulation de distance DISTRONIC actif est désactivé.
  - La fonction HOLD est désactivée.
  - Les caméras panoramiques ou la caméra de recul sont désactivées.
  - Les vitres latérales et le toit ouvrant sont complètement fermés.
  - Les rétroviseurs extérieurs sont rabattus.
  - La soufflante de la ventilation et du chauffage est arrêtée.
  - Le contacteur des essuie-glaces se trouve en position **[O]**.
- La clé se trouve à au moins 10 ft (3 m) du véhicule. Sinon, le hayon peut s'ouvrir de manière intempestive.  
Cela vaut également pour la clé de véhicule digitale.
  - Dans le cas des stations de lavage avec dispositif d'entraînement:
    - La boîte de vitesses est au point mort **[N]**.
    - Si vous souhaitez quitter le véhicule pour la durée du lavage, assurez-vous que la clé se trouve dans le véhicule. Sinon, la boîte de vitesses passe automatiquement dans la position parking **[P]**.
  - Ne faites aucun mouvement de la main dans la zone de l'unité de commande au toit ou désactivez l'option **Toit ouvrant et store pare-soleil** dans les réglages de l'assistant intérieur MBUX (→ page 360).

- ⓘ Après le lavage du véhicule, enlevez la cire déposée sur le pare-brise et les raclettes d'essuie-glace. Cela permet d'éviter la formation de stries et de réduire le bruit qui pourrait se produire lors du balayage.

### Mode Station de lavage

En mode Station de lavage, le véhicule est préparé pour rentrer dans une station de lavage. Le mode Station de lavage peut être activé jusqu'à une vitesse de 12 mph (20 km/h) (→ page 426).

Lorsque le mode Station de lavage est activé, le message **Mode Station de lavage activé** apparaît sur l'écran conducteur. Les réglages suivants sont effectués :

- Les rétroviseurs extérieurs sont rabattus.
- Le capteur de pluie est désactivé pour éviter un démarrage automatique du lave-glace.
- Le mode recyclage d'air est activé.
- L'essuie-glace arrière est désactivé.
- L'assistant de stationnement PARKTRONIC est désactivé.
- Le cas échéant, le freinage d'urgence assisté actif est désactivé.
- **Véhicules équipés de caméras panoramiques :** l'image de la zone avant apparaît automatiquement au bout de 8 secondes environ.

- **Véhicules avec HANDS-FREE ACCESS** : la détection du mouvement de pied est désactivée.

Si l'un des réglages ne peut pas être effectué, cela est indiqué par un  derrière le réglage concerné.

Appuyez sur **Désactivation** pour désactiver le mode Station de lavage. Lorsque vous roulez à plus de 12 mph (20 km/h), le mode Station de lavage est désactivé automatiquement.

Vous pouvez également désactiver le mode Station de lavage par l'intermédiaire du système multimédia MBUX (→ page 426).

Lorsque le mode Station de lavage est désactivé, les réglages suivants sont repris :

- Les rétroviseurs extérieurs se déploient.
- Le capteur de pluie est activé.
- Le mode recyclage d'air est désactivé.
- L'essuie-glace arrière est activé.
- L'assistant de stationnement PARKTRONIC reprend le réglage sélectionné auparavant.

- Le cas échéant, le freinage d'urgence assisté actif est activé.
- **Véhicules équipés de caméras panoramiques** : l'image de la zone avant est désactivée à partir d'une vitesse de 11 mph (18 km/h) ausgeschaltet.
- **Véhicules avec HANDS-FREE ACCESS** : la détection du mouvement de pied est activée.

### Activation et désactivation du mode Station de lavage

#### Conditions requises

- Le véhicule est à l'arrêt.
- Le véhicule est en marche.

Système multimédia:

    Réglages  Véhicule  Conduite

#### Activation du mode Station de lavage

- ▶ Sélectionnez **Mode Station de lavage**.
- ▶ Sélectionnez **Activer**.

Si l'un des réglages ne peut pas être effectué, cela est indiqué par un  derrière le réglage concerné.

- ⓘ Pour une vue d'ensemble des réglages effectués lors de l'activation du mode Station de lavage, voir (→ page 424).

#### Désactivation du mode Station de lavage

- ▶ Sélectionnez **Désactiver**.  
Les réglages du mode Station de lavage sont réinitialisés.

- ⓘ Le mode Station de lavage se désactive automatiquement dès que vous roulez à plus de 12 mph (20 km/h).

#### Remarques relatives à l'utilisation d'un nettoyeur haute pression

 **ATTENTION** Risque d'accident en cas d'utilisation de nettoyeurs haute pression équipés d'une buse à jet circulaire

Le jet d'eau peut causer des dommages non visibles.

Les composants endommagés risquent de tomber en panne inopinément.

- ▶ N'utilisez pas de nettoyeur haute pression à buses à jet circulaire.
- ▶ Faites immédiatement remplacer tout pneu ou élément du train de roulement endommagé.

Afin d'éviter d'endommager votre véhicule, tenez compte des remarques suivantes lors de l'utilisation d'un nettoyeur haute pression :

- La clé se trouve à au moins 10 ft (3 m) du véhicule. Sinon, le hayon peut s'ouvrir de manière intempestive.

Cela vaut également pour la clé de véhicule digitale.

- Respectez une distance minimale de 11,8 in (30 cm) par rapport au véhicule.
- **Véhicules avec film décoratif** : des pièces de votre véhicule sont recouvertes d'un film décoratif. Maintenez une distance d'au moins 27,6 in (70 cm) entre les pièces du véhicule recouvertes d'un film et la buse du nettoyeur

haute pression. Déplacez continuellement la buse du nettoyeur haute pression pendant le nettoyage. La température de l'eau du nettoyeur haute pression ne doit pas dépasser 140 °F (60 °C).

- Tenez compte des indications relatives à la distance appropriée qui figurent dans la notice d'utilisation du fabricant d'outils.
- Ne dirigez pas directement la buse du nettoyeur haute pression sur des pièces fragiles telles que les pneus, les interstices, les composants électriques, les batteries, les lampes ou les lamelles d'aération.

### Lavage manuel du véhicule

**!** REMARQUE Dommage au niveau du moteur dû à une entrée d'eau

- ▶ Ne dirigez pas le jet d'eau directement vers les grilles d'entrée d'air situées sous le capot moteur.

Tenez compte des dispositions légales en vigueur. Dans certains pays, le lavage manuel n'est par

exemple autorisé que sur des aires de lavage spécialement prévues à cet effet.

- ▶ Utilisez un produit de nettoyage doux (shampooing auto, par exemple).
- ▶ N'utilisez pas de produits de nettoyage acides.
- ▶ Lavez le véhicule à l'eau tiède avec une éponge douce spéciale voiture. Ce faisant, n'exposez pas le véhicule au rayonnement solaire direct.
- ▶ Rincez le véhicule à l'eau avec précaution, puis essuyez-le avec une peau de chamois.
- ▶ Tenez compte des remarques relatives à l'entretien des pièces du véhicule (→ page 430).

### Remarques relatives à l'entretien de la peinture/peinture mate

Tenez compte des remarques suivantes pour éviter tout dommage au niveau de la peinture et toute interférence sur les systèmes d'aide à la conduite :

### Peinture

- Traces d'insectes: appliquez du nettoyant insectes, laissez agir, puis rincez.
- Déjections d'oiseaux: humidifiez avec de l'eau, laissez agir, puis rincez.
- Résines d'arbre, huiles, carburants et graisses: éliminez les traces avec un chiffon imbibé d'essence de nettoyage ou d'essence à briquet en frottant légèrement.
- Liquide de refroidissement et liquide de frein: éliminez les traces avec un chiffon humide et de l'eau claire.
- Taches de goudron: utilisez un nettoyant goudron.
- Cire: utilisez un produit servant à enlever le silicone.
- N'apposez pas d'autocollants, de films adhésifs ou autres matériaux similaires. Faites toujours apposer les films adhésifs sur le pare-chocs par un atelier qualifié.
- Éliminez si possible immédiatement les saletés. N'utilisez pas de solutions acides ni de produits de nettoyage acides.

### Peinture mate

- Utilisez uniquement des produits d'entretien agréés pour Mercedes-Benz.
- N'apposez pas d'autocollants, de films adhésifs ou autres matériaux similaires. Faites toujours apposer les films adhésifs sur le pare-chocs par un atelier qualifié.
- Ne polissez pas le véhicule ni les jantes alliage.
- Utilisez uniquement des stations de lavage qui correspondent aux derniers développements de la technique.
- Dans les stations de lavage, n'utilisez pas de programmes de lavage qui se terminent par un traitement avec de la cire chaude.
- N'utilisez pas de nettoyants pour peinture, de produits abrasifs ou de polissage ni de conservateurs brillants (de la cire, par exemple).

En cas de dommages au niveau de la peinture:

- Faites toujours effectuer les retouches au niveau de la peinture par un atelier qualifié.
- Assurez-vous du bon fonctionnement des capteurs radar (→ page 252).

### Remarques relatives au nettoyage des films décoratifs

Tenez compte des remarques relatives à l'entretien de la peinture/peinture mate (→ page 427). Elles s'appliquent également aux films décoratifs mats.

Afin d'éviter tout dommage, tenez compte des remarques relatives au nettoyage des films décoratifs.

### Nettoyage

- En cas de nettoyage avec un nettoyeur haute pression, maintenez une distance d'au moins 27,6 in (70 cm) entre les pièces du véhicule recouvertes d'un film et la buse du nettoyeur haute pression.
- Pour le nettoyage, utilisez beaucoup d'eau et un produit de nettoyage doux sans additifs ni substances abrasives, par exemple un shampooing auto agréé pour Mercedes-Benz.
- N'utilisez pas de produits de nettoyage acides.
- Éliminez si possible immédiatement les saletés. Pour ne pas endommager le film décoratif

de manière irréparable, évitez de frotter trop fort.

- Lorsque de la saleté a pénétré dans la surface du film décoratif ou que celui-ci a perdu son éclat : utilisez le nettoyant Paint Cleaner recommandé et agréé pour Mercedes-Benz.
- Traces d'insectes : appliquez du nettoyant insectes, laissez agir, puis rincez.
- Déjections d'oiseaux : humidifiez avec de l'eau, laissez agir, puis rincez.
- Afin d'éviter les taches d'eau, séchez le véhicule après chaque lavage à l'aide d'un chiffon doux et absorbant lorsque des surfaces du véhicule sont recouvertes d'un film.

#### Recommandations pour éviter d'endommager le film décoratif

- La durée de vie et la couleur des films décoratifs peuvent être influencées par
  - le rayonnement solaire
  - la température (pistolet à air chaud, parexemple)
  - les conditions météorologiques

- les impacts de gravillons et l'encrassement
- les produits de nettoyage chimiques
- les substances grasses
- N'utilisez pas de polish sur les films décoratifs mats. Le polissage rend brillante la surface des films.
- Ne traitez pas les films décoratifs mats ou structurés avec de la cire. Cela peut entraîner la formation de taches indélébiles.

Les rayures, les dépôts agressifs, les attaques d'acide et les dégradations résultant d'un entretien incorrect ne peuvent pas toujours être éliminés complètement. Adressez-vous dans ce cas à un atelier qualifié.

Pour tout renseignement sur les produits d'entretien et de nettoyage spéciaux, adressez-vous au fabricant.

Dans le cas des surfaces revêtues d'un film décoratif, le retrait du film peut entraîner des différences optiques par rapport aux surfaces qui n'étaient pas protégées par un film décoratif.

- ① Confiez les travaux et les réparations sur les films décoratifs à un atelier qualifié, parexemple à un point de service Mercedes-Benz.

#### Conseils pour le filmage des vitres

**!** **REMARQUE** Endommagement des composants électroniques dû à un emploi excessif de liquides

Lors du montage ultérieur des films de vitres à l'intérieur, des coulées de liquides, tels que des produits de nettoyage ou de l'eau, risquent de s'infiltrer derrière des parties de l'habillage de l'habitacle et de provoquer des dommages sur les composants électroniques.

- ▶ Utilisez les produits de nettoyage aussi parcimonieusement que possible.
- ▶ Absorberez immédiatement les coulées de liquides.

### Remarques relatives au nettoyage et à l'entretien des pièces du véhicule

**⚠ ATTENTION** Risque de coincement lors du nettoyage du pare-brise par la mise en marche des essuie-glaces

Si les essuie-glaces se mettent en marche lors du nettoyage du pare-brise ou des balais d'essuie-glace, vous risquez d'être coincé.

- ▶ Veillez à toujours arrêter les essuie-glaces et le moteur électrique du véhicule avant de nettoyer le pare-brise ou les balais d'essuie-glace.

**! REMARQUE** Dommages dus à l'utilisation de produits de nettoyage acides

- ▶ N'utilisez pas de produits de nettoyage acides. Sinon, les surfaces risquent d'être endommagées.

Tenez compte des remarques relatives à l'entretien et au nettoyage des pièces suivantes du véhicule afin d'éviter d'endommager le véhicule :

### Vitres

**! REMARQUE** Endommagement des composants électroniques dû à un emploi excessif de liquides

Lors du nettoyage des vitres à l'intérieur, des coulées de liquides, tels que des produits de nettoyage ou de l'eau, risquent de s'infiltrer derrière des parties de l'habillage de l'habitacle et de provoquer des dommages sur les composants électroniques.

- ▶ Utilisez les produits de nettoyage aussi parcimonieusement que possible.
- ▶ Absorbent immédiatement les coulées de liquides.

- Nettoyez les vitres à l'intérieur et à l'extérieur à l'aide d'un chiffon humide et des produits de nettoyage recommandés pour Mercedes-Benz.
- N'utilisez pas de chiffons secs, de produits abrasifs ou de produits de nettoyage contenant des solvants pour nettoyer la face intérieure.

**i** Suite au remplacement des balais d'essuie-glace ou au traitement du véhicule avec de la cire, nettoyez soigneusement le pare-brise avec des produits de nettoyage recommandés pour Mercedes-Benz. Le non-respect des instructions d'utilisation peut provoquer l'apparition de dommages, de tâches ou de traces éblouissantes.

**i** Enlevez la buée et la saleté qui se trouvent du côté extérieur du pare-brise devant la caméra multifonction. Sinon, les systèmes d'aide à la conduite et systèmes de sécurité active peuvent être perturbés ou indisponibles (→ page 252).

### Roues et jantes

- Utilisez de l'eau et un produit de nettoyage pour jantes exempt d'acide.
- N'utilisez pas de produits de nettoyage acides pour jantes pour enlever la poussière des garnitures de frein. Sinon, les vis de roue et les composants de frein risquent d'être endommagés.
- Pour éviter toute corrosion au niveau des disques et garnitures de frein après le nettoyage,



roulez d'abord pendant quelques minutes et arrêtez ensuite le véhicule. Les disques et garnitures de frein s'échauffent et sèchent.

#### Balais d'essuie-glace

- Mettez les bras d'essuie-glace en position de remplacement (→ page 160).
  - Écartez les bras d'essuie-glace et nettoyez les balais d'essuie-glace à l'aide d'un chiffon humide.
- i** Tenez compte du fait que les balais d'essuie-glace sont pourvus d'un revêtement. Ce revêtement peut laisser des traces sur les chiffons. Ne frottez pas les balais d'essuie-glace de manière excessive et ne les nettoyez pas trop souvent.

#### Eclairage extérieur

- Nettoyez les diffuseurs avec une éponge humide et un produit de nettoyage doux (shampooing auto, parexemple).
- Utilisez uniquement des produits de nettoyage et des chiffons appropriés pour les diffuseurs en plastique.

#### Prise du véhicule (batterie haute tension)

- Nettoyez la prise du véhicule à l'eau claire et avec un chiffon doux.
- N'utilisez ni nettoyeur haute pression, ni produits de nettoyage (savon, parexemple).

#### Capteurs

- Nettoyez les capteurs situés à l'avant et à l'arrière du véhicule avec du shampooing auto, beaucoup d'eau et un chiffon doux (→ page 252).
- Respectez une distance minimale de 11,8 in (30 cm) lors de l'utilisation d'un nettoyeur haute pression.

#### Marches

- Utilisez de l'eau et un produit de nettoyage exempt d'acide.
- Ne nettoyez pas les applications en aluminium de la marche avec un nettoyant alcalin ou acide, tel qu'un produit de nettoyage pour jantes. N'utilisez pas de produits de nettoyage acides pour jantes pour enlever la poussière des garnitures de frein. Sinon, vous risquez d'endommager les applications en aluminium.

#### Caméras

- Ouvrez le cache de la caméra par l'intermédiaire du système multimédia (→ page 315).
  - Nettoyez les objectifs des caméras à l'eau claire et avec un chiffon doux.
  - N'utilisez pas de nettoyeur haute pression.
- i** Enlevez la buée et la saleté qui se trouvent du côté extérieur du pare-brise devant la caméra multifonction. Sinon, les systèmes d'aide à la conduite et systèmes de sécurité active peuvent être perturbés ou indisponibles (→ page 252).

#### Dispositif d'attelage

- Tenez compte des consignes d'entretien qui figurent dans la notice d'utilisation du fabricant du dispositif d'attelage.
- N'utilisez pas de nettoyeur haute pression ou de solvants pour le nettoyage du crochet d'attelage.
- Éliminez la rouille de la rotule, parexemple avec une brosse métallique.
- Éliminez toute saleté à l'aide d'un chiffon non pelucheux.

- Après le nettoyage, huilez ou graissez légèrement la boule d'attelage.
- ① Avant d'utiliser une remorque avec système de stabilisation de trajectoire, consultez la notice d'utilisation du fabricant.

### Remarques relatives à l'entretien de l'intérieur du véhicule

**⚠ ATTENTION** Risque de blessure en cas de détachement de pièces en plastique suite à l'utilisation de produits d'entretien contenant des solvants

Les surfaces du poste de conduite peuvent devenir poreuses. En cas de déclenchement de l'airbag, des pièces en plastique peuvent se détacher.

▶ N'utilisez pas de produits d'entretien et de nettoyage contenant des solvants pour nettoyer le poste de conduite.

**⚠ ATTENTION** Risque de blessure ou danger de mort en cas de ceintures de sécurité décolorées

Si les ceintures de sécurité sont décolorées ou ont pris une autre teinte, leur résistance peut être considérablement réduite.

Les ceintures de sécurité peuvent alors se déchirer ou défailir, par exemple en cas d'accident.

▶ Ne décoloriez ni n'appliquez jamais de teinte sur les ceintures de sécurité.

**! REMARQUE** Dommages matériels dus à l'utilisation de produits désinfectants

L'intérieur du véhicule comporte de nombreuses surfaces sensibles, telles que les écrans, les matières plastiques et le cuir.

Les produits désinfectants peuvent contenir des alcools et autres matières susceptibles de pénétrer dans les surfaces et de les endommager. Les composants techniques situés derrière les touches et les écrans risquent également d'être endommagés.

▶ N'utilisez pas de produits désinfectants sur les surfaces de l'intérieur du véhicule.

Tenez compte des remarques relatives à l'entretien et au nettoyage suivantes afin d'éviter d'endommager le véhicule:

#### Ceintures de sécurité

- Nettoyez avec de l'eau tiède et savonneuse.
- N'utilisez pas de produits de nettoyage chimiques.
- Ne les séchez pas en les chauffant à une température supérieure à 176 °F (80 °C) ou en les exposant directement au rayonnement solaire.

#### Ecran

- Désactivez l'écran et laissez-le refroidir.
- Nettoyez avec précaution la surface avec un chiffon en microfibre et un produit d'entretien pour écrans adapté (TFT/LCD).
- N'utilisez aucun autre produit.

**Affichage tête haute**

- Nettoyez avec un chiffon doux antistatique non pelucheux.
- N'utilisez pas de produits de nettoyage.

**Garnitures en plastique**

- Nettoyez à l'aide d'un chiffon en microfibre humide.
- En cas de fort encrassement: utilisez un produit de nettoyage recommandé pour Mercedes-Benz.
- N'apposez pas d'autocollants, de films adhésifs ou autres matériaux similaires.
- Évitez tout contact avec des produits cosmétiques, des insecticides ou des crèmes solaires.

**Boiseries et inserts décoratifs**

- Nettoyez à l'aide d'un chiffon en microfibre.
- Finition laque noire: nettoyez avec un chiffon humide et une eau savonneuse.
- En cas de fort encrassement: utilisez un produit de nettoyage recommandé pour Mercedes-Benz.

- N'utilisez pas de produits de nettoyage, polish ou cires contenant des solvants.

**Garniture de toit**

- Nettoyez à l'aide d'une brosse ou d'un shampooing sec.

**Moquette**

- Utilisez un produit de nettoyage pour les moquettes et revêtements textiles recommandé pour Mercedes-Benz.

**Volant en similicuir**

- Nettoyez entièrement le volant avec un chiffon en coton humide et une eau savonneuse moussante à 1 %. N'effectuez pas le nettoyage de manière ponctuelle.
- Utilisez un produit de nettoyage et d'entretien recommandé pour Mercedes-Benz.
- N'utilisez pas de chiffon en microfibre.
- N'utilisez pas de produits de nettoyage et d'entretien contenant de l'huile.

**Volant en cuir ou DINAMICA**

**!** **REMARQUE** Dommages dus à l'utilisation d'un produit de nettoyage inadapté

► N'utilisez pas de produits de nettoyage contenant des solvants tels que des détachants de goudron, des nettoyeurs pour jantes, des polish ou des cires. Sinon, la surface risque d'être endommagée.

- Nettoyez à l'aide d'un chiffon humide et d'une eau savonneuse à 1 %, et essuyez à l'aide d'un chiffon sec.
- En cas de fort encrassement: utilisez un produit de nettoyage recommandé pour Mercedes-Benz.
- Entretien du cuir: utilisez un produit d'entretien pour le cuir recommandé pour Mercedes-Benz.
- Ne mouillez pas trop le cuir pour le nettoyer.
- N'utilisez pas de chiffon en microfibre.

**i** Le cuir est une matière naturelle. Sa surface présente par conséquent des caractéristiques particulières, telles que des différences de texture, des irrégularités et des cassures ou de légères nuances de coloris. Ces caractéristiques font la particularité du cuir et ne peuvent pas être considérées comme un défaut. Le cuir subit en outre un vieillissement naturel pendant lequel les caractéristiques de sa surface changent.

#### Garnitures de siège en cuir

- Aspirez les saletés, telles que les miettes ou la poussière, puis nettoyez les garnitures de siège avec un chiffon en coton humide et essuyez à l'aide d'un chiffon sec. Nettoyez régulièrement les garnitures de siège.
- En cas de fort encrassement: utilisez un produit d'entretien pour le cuir recommandé pour Mercedes-Benz pour le traitement ultérieur.
- Entretien du cuir: utilisez un produit d'entretien pour le cuir recommandé pour Mercedes-Benz.
- N'utilisez pas de chiffon en microfibre.
- Ne mouillez pas trop le cuir pour le nettoyer.

- N'utilisez pas de produits de nettoyage et d'entretien contenant de l'huile.

**i** Le cuir est une matière naturelle. Sa surface présente par conséquent des caractéristiques particulières, telles que des différences de texture, des irrégularités et des cassures ou de légères nuances de coloris. Ces caractéristiques font la particularité du cuir et ne peuvent pas être considérées comme un défaut. Le cuir subit en outre un vieillissement naturel pendant lequel les caractéristiques de sa surface changent.

Les contraintes exercées lors de l'assise peuvent créer des ondulations ou entraîner la formation de plis sur la garniture de siège. Ceci est dû aux caractéristiques naturelles du cuir. Un nettoyage et un entretien réguliers du cuir permettent de réduire les salissures, les traces d'usure et les dommages dus au vieillissement et de prolonger ainsi nettement la durée de vie. Les vêtements qui déteignent, tels que les jeans, risquent de laisser des traces de couleur sur le cuir.

#### Garnitures de siège DINAMICA

- Aspirez les saletés, telles que les miettes ou la poussière, puis nettoyez avec un chiffon humide.
- N'utilisez pas de chiffon en microfibre.

#### Garnitures de siège en similicuir

- Aspirez les saletés, telles que les miettes ou la poussière, puis nettoyez toute la garniture de siège avec un chiffon en coton humide et une eau savonneuse moussante à 1 %. N'effectuez pas le nettoyage de manière ponctuelle.
- Utilisez un produit de nettoyage et d'entretien recommandé pour Mercedes-Benz.
- N'utilisez pas de chiffon en microfibre.
- N'utilisez pas de produits de nettoyage et d'entretien contenant de l'huile.

#### Garnitures de siège en tissu

- Aspirez les saletés, telles que les miettes ou la poussière, puis nettoyez toute la garniture de siège avec un chiffon en microfibre humide et une eau savonneuse moussante à 1 %. N'effectuez pas le nettoyage de manière ponctuelle.

- Utilisez un produit de nettoyage et d'entretien recommandé pour Mercedes-Benz.
- N'utilisez pas de produits de nettoyage et d'entretien contenant de l'huile.

**Rangement confort EASY-PACK pour le coffre**

- Nettoyez à l'aide d'un chiffon humide.
- N'utilisez pas de diluants à base d'alcool, d'essence ou de produits de nettoyage abrasifs.

## Cas d'urgence

## Retrait du gilet de sécurité

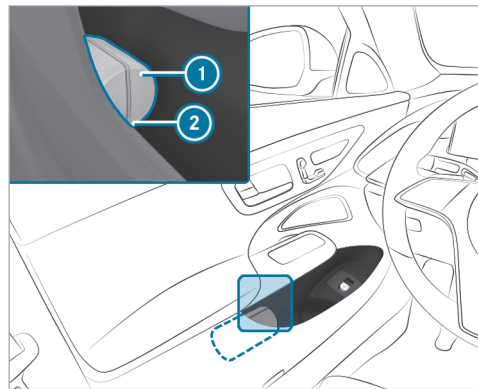

Un compartiment de rangement pour gilet de sécurité se trouve dans le vide-poches de toutes les portes.

- ▶ Retrait: retirez la housse du gilet de sécurité ① en la tirant par la lanière ②.

- ▶ Ouvrez la housse du gilet de sécurité ① et retirez le gilet de sécurité.
- ▶ Remise en place: repliez et roulez le gilet de sécurité, puis rangez-le dans la housse du gilet de sécurité ①.
- ▶ Poussez la housse du gilet de sécurité ① le long du bord inférieur de l'accoudoir dans le compartiment pour gilet de sécurité. Ce faisant, veillez à ce que la lanière ② pende vers l'extérieur et soit bien accessible.

- ① Avant de pousser un gilet de sécurité neuf dans son compartiment, retirez le film d'emballage. Sinon, celui-ci risque de faire glisser le gilet de sécurité hors du compartiment ou de rendre son retrait difficile. Respectez les dispositions légales en vigueur dans les différents pays.

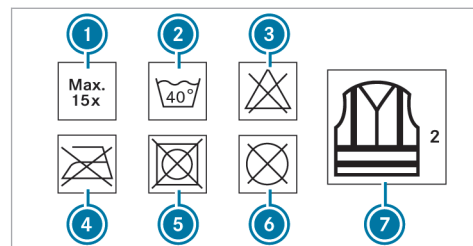

- ① Nombre maximal de lavages
- ② Température maximale de lavage
- ③ Ne pas blanchir
- ④ Ne pas repasser
- ⑤ Ne pas mettre au sèche-linge
- ⑥ Ne pas nettoyer à sec
- ⑦ Gilet de sécurité de classe 2

Pour être conforme aux exigences prescrites par la norme légale en vigueur, le gilet de sécurité doit être de taille correcte et entièrement fermé.

Dans les cas suivants, remplacez le gilet de sécurité:

- Les bandes réfléchissantes sont endommagées ou sales.
- Le nombre de lavages maximum autorisé est dépassé.
- La propriété de fluorescence diminue, p. ex. en raison d'une exposition prolongée au soleil.

Éliminez le gilet de sécurité dans le respect des règles de protection de l'environnement.

- Adressez-vous pour cela à une entreprise d'élimination des déchets compétente.

## Triangle de présignalisation

### Retrait du triangle de présignalisation

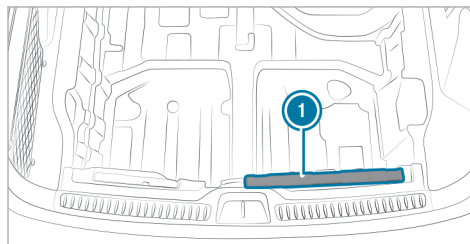

À la livraison, le triangle de présignalisation ① se trouve sous le plancher de compartiment de chargement, dans le seuil de chargement.

- ▶ Retirez le triangle de présignalisation ①.

### Dépliage du triangle de présignalisation

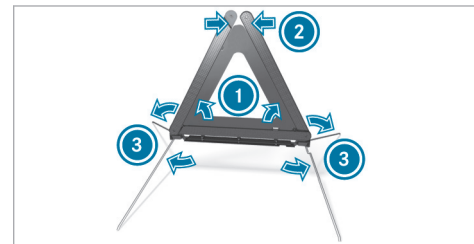

- ▶ Relevez les côtés réfléchissants ① pour former un triangle et réunissez-les avec le bouton-pression ②.
- ▶ Dépliez les pieds ③ sur le côté.

### Vue d'ensemble de la trousse de secours

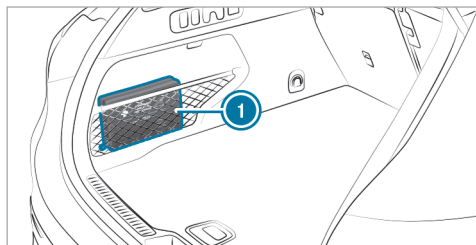

La trousse de secours ① se trouve à gauche dans le compartiment de chargement, dans le filet de rangement.

### Crevaision

#### Consignes en cas de crevaision

**⚠ ATTENTION** Risque d'accident en cas de pneu dégonflé

Un pneu dégonflé dégrade fortement le comportement routier du véhicule et compromet

sa manœuvrabilité ainsi que son comportement au freinage.

#### Pneus ne convenant pas pour le roulage à plat :

- ▶ Ne roulez pas avec un pneu dégonflé.
- ▶ Remplacez immédiatement le pneu dégonflé par une roue de secours compacte ou une roue de secours ou prenez contact avec un atelier qualifié.

#### Pneus avec aptitude au roulage à plat :

- ▶ Tenez compte des informations et des avertissements concernant les pneus MOExtended (pneus avec aptitude au roulage à plat).

En fonction de l'équipement du véhicule, vous disposez des possibilités suivantes en cas de crevaision:

- **Véhicules équipés de pneus MOExtended :** vous pouvez poursuivre votre route sur une distance limitée. Tenez compte pour cela des remarques relatives aux pneus MOExtended

(pneus avec aptitude au roulage à plat) (→ page 439).

- **Véhicules équipés du kit anticrevaision TIREFIT :** vous pouvez étancher le pneu pour poursuivre votre route sur une distance limitée. Utilisez pour cela le kit anticrevaision TIREFIT (→ page 441).
- **Véhicules équipés de Mercedes me connect :** en cas de crevaision, vous pouvez lancer un appel de dépannage par l'intermédiaire de l'unité de commande au toit (→ page 397).
- **Tous les véhicules :** remplacez la roue (→ page 492).

① La roue de secours compacte est disponible uniquement dans certains pays (→ page 499).

Les véhicules équipés de pneus MOExtended ne sont pas pourvus d'un kit anticrevaision TIREFIT. Si vous équipez votre véhicule de pneus qui ne conviennent pas pour le roulage à plat (des pneus hiver, par exemple), équipez-le également d'un kit anticrevaision TIREFIT. Vous pouvez vous procurer un kit anticrevaision TIREFIT dans un atelier qualifié.



**Véhicules équipés du système d'appel d'urgence Mercedes-Benz, sans kit anticrevaillon TIREFIT :** en cas de crevaillon, adressez-vous au Centre d'Appels Clients du système d'appel d'urgence Mercedes-Benz.

### Remarques relatives aux pneus MOExtended (pneus avec aptitude au roulage à plat)

**⚠ ATTENTION** Risque d'accident en cas de conduite en mode de secours (roulage à plat)

Une conduite en mode de secours (roulage à plat) peut nuire au comportement routier du véhicule.

- ▶ Ne dépassez pas la vitesse maximale autorisée pour les pneus MOExtended.
- ▶ Roulez et braquez sans à-coups, et évitez les obstacles (trottoirs, nids-de-poule, trajets en tout-terrain). Cela vaut en particulier lorsque le véhicule est chargé.

▶ Dans les cas suivants, renoncez à la conduite en mode de secours (roulage à plat):

- en cas de claquements
- en cas de secousses du véhicule
- en cas de dégagement de fumée accompagné d'une odeur de caoutchouc
- en cas d'interventions incessantes de l'ESP®
- en cas de fissures sur les flancs du pneu

▶ Après un trajet en mode de secours (roulage à plat), faites contrôler les jantes par un atelier qualifié pour vérifier qu'elles peuvent encore être utilisées.

▶ Remplacez toujours le pneu défectueux.

Les pneus MOExtended (pneus avec aptitude au roulage à plat) vous permettent de poursuivre votre route même lorsqu'un ou plusieurs pneus sont entièrement dégonflés. Le pneu ne doit cependant pas présenter de dommages nettement visibles.

Les pneus MOExtended sont reconnaissables à l'identification «MOExtended» portée sur leur flanc.

**Véhicules équipés de l'avertisseur de perte de pression des pneus :** vous ne pouvez utiliser des pneus MOExtended que lorsque l'avertisseur de perte de pression des pneus est activé.

**Véhicules équipés du système de contrôle de la pression des pneus :** vous ne pouvez utiliser des pneus MOExtended que lorsque le système de contrôle de la pression des pneus est activé.

Si un message d'alerte de perte de pression apparaît sur l'écran conducteur, procédez comme suit:

- Contrôlez l'état du pneu.
- Tenez compte des remarques suivantes en cas de poursuite du trajet.

### Distance pouvant être parcourue en mode de secours après une alerte de perte de pression

Etat de chargement	Distance pouvant être parcourue en mode de secours (roulage à plat)
Véhicule partiellement chargé	50 miles (80 km)
Véhicule complètement chargé	19 miles (30 km)

La distance pouvant être parcourue en mode de secours (roulage à plat) peut varier en fonction du style de conduite. Respectez la vitesse maximale autorisée de 50 mph (80 km/h).

Si, en cas de crevaison, il n'est pas possible de monter en post-équipement un pneu MOExtended, vous pouvez provisoirement utiliser un pneu standard.

### Emplacement de rangement du kit antirevaison TIREFIT

#### Véhicules hybrides rechargeables

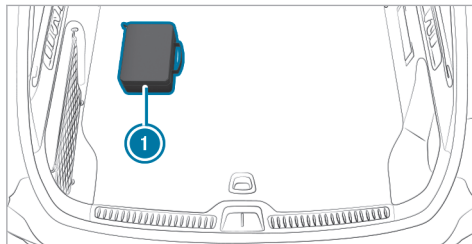

A la livraison, le kit antirevaison TIREFIT ① se trouve à gauche dans le compartiment de chargement.

**A l'exception des véhicules hybrides rechargeables**

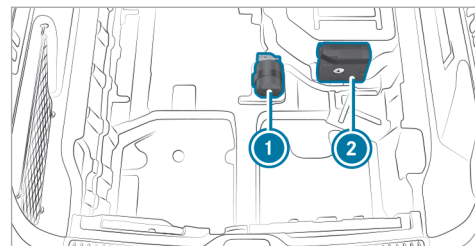

- ① Bidon de produit d'étanchéité
- ② Compresseur de gonflage

A la livraison, le kit antirevaison TIREFIT se trouve sous le plancher de compartiment de chargement.

En fonction de la version du véhicule, le kit antirevaison TIREFIT peut également se trouver à d'autres emplacements dans le compartiment de chargement.

- ① Selon la catégorie de puissance (LK), le poids du compresseur de gonflage est le suivant:
  - LK1 – 12 V/10 A, 120 W, 1,8 lb (0,8 kg)
  - LK2 – 12 V/15 A, 180 W, 2 lb (0,9 kg)

Vous trouverez les indications relatives à la catégorie de puissance (LK) et/ou les données électriques au dos du compresseur de gonflage.

Le compresseur de gonflage ne nécessite pas d'entretien. En cas de dysfonctionnement, adressez-vous à un atelier qualifié.

### Utilisation du kit antirevaison TIREFIT

#### Conditions requises

- Un bidon de produit d'étanchéité et un compresseur de gonflage sont disponibles (→ page 440).
- Un autocollant TIREFIT est présent.
- Des gants sont à disposition.

Emplacement de rangement du kit antirevaison TIREFIT: (→ page 440)

Le produit d'étanchéité de pneu TIREFIT vous permet d'étancher le pneu, en particulier sa bande de roulement, si les perforations ne sont pas supérieures à 0,16 in (4 mm). Vous pouvez utiliser le TIREFIT jusqu'à une température extérieure de -4 °F (-20 °C).

**⚠ ATTENTION** Risque d'accident en cas d'utilisation de produit d'étanchéité de pneu

Dans les cas suivants en particulier, le produit d'étanchéité de pneu risque de ne pas étancher le pneu:

- Les coupures ou perforations sont plus larges que la limite mentionnée plus haut.
  - Jantes endommagées
  - Après un trajet avec une pression de pneu très basse ou des pneus dégonflés
- ▶ Ne continuez pas de rouler.
- ▶ Prenez contact avec un atelier qualifié.

**⚠ ATTENTION** Risque de blessure et d'intoxication dû au produit d'étanchéité de pneu

Le produit d'étanchéité de pneu est dangereux pour la santé et provoque des irritations. Il ne doit pas entrer en contact avec la peau, les yeux ou les vêtements ni être ingéré. Évitez de respirer les vapeurs du produit. Conservez le

produit d'étanchéité de pneu hors de portée des enfants.

En cas de contact avec du produit d'étanchéité de pneu, respectez les consignes suivantes:

- ▶ Si du produit d'étanchéité de pneu entre en contact avec la peau, rincez immédiatement à l'eau.
- ▶ Si du produit d'étanchéité de pneu entre en contact avec les yeux, rincez immédiatement et soigneusement à l'eau claire.
- ▶ En cas d'ingestion de produit d'étanchéité de pneu, rincez-vous immédiatement la bouche avec soin, puis buvez beaucoup d'eau. Ne provoquez pas de vomissements et consultez immédiatement un médecin.
- ▶ Si du produit d'étanchéité de pneu a coulé sur vos vêtements, changez immédiatement de vêtements.
- ▶ En cas de réaction allergique, consultez immédiatement un médecin.

**REMARQUE** Surchauffe due à une durée de fonctionnement excessive du compresseur de gonflage

▶ Ne faites pas fonctionner le compresseur de gonflage plus de 10 minutes sans interruption.

Suivez les consignes de sécurité du fabricant qui figurent sur l'autocollant apposé sur le compresseur de gonflage.

Faites remplacer le bidon de produit d'étanchéité tous les 5 ans par un atelier qualifié.

▶ Ne retirez pas les corps étrangers qui ont pénétré dans le pneu.

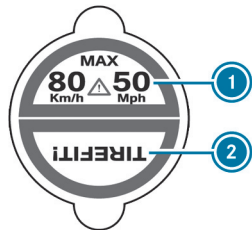

- ▶ Apposez la partie ① de l'autocollant TIREFIT sur le combiné d'instruments dans le champ de vision du conducteur.
- ▶ Apposez la partie ② de l'autocollant TIREFIT à proximité de la valve sur la roue du pneu défectueux.

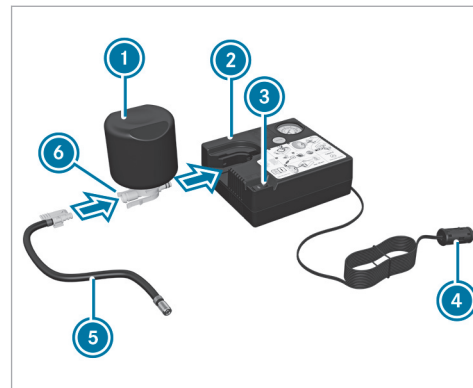

- ▶ Sortez la fiche ④ avec le câble et le flexible ⑤ du boîtier du compresseur de gonflage.
- ▶ Introduisez la fiche du flexible ⑤ dans la bride ⑥ du bidon de produit d'étanchéité ① jusqu'à ce que la fiche s'encliquette.
- ▶ Emboîtez le bidon de produit d'étanchéité ①, tête en bas, dans l'évidement ② du compresseur de gonflage.

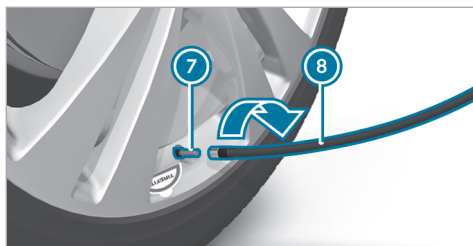

- ▶ Enlevez le capuchon de la valve 7 du pneu défectueux.
- ▶ Vissez le flexible de remplissage 8 sur la valve 7.
- ▶ Branchez la fiche 4 dans une prise 12 V de votre véhicule.
- ▶ Mettez le véhicule en marche.
- ▶ Basculez le contacteur 3 du compresseur de gonflage.  
Le compresseur de gonflage se met en marche. Le gonflage du pneu commence. Le produit d'étanchéité est d'abord injecté dans le pneu. La pression peut alors augmenter brièvement

vement jusqu'à 500 kPa (5 bar, 73 psi) environ.

#### N'arrêtez pas le compresseur de gonflage pendant cette phase.

- ▶ Laissez tourner le compresseur de gonflage pendant 10 minutes au maximum.  
Une pression de pneu d'au moins 200 kPa (2,0 bar, 29 psi) doit alors être atteinte.

Si du produit d'étanchéité de pneu s'est échappé, nettoyez le plus rapidement possible les parties touchées. Utilisez de préférence de l'eau claire.

Si du produit d'étanchéité de pneu a coulé sur vos vêtements, faites-les nettoyer dès que possible avec du perchloréthylène.

#### Si une pression de pneu de 200 kPa (2,0 bar, 29 psi) n'est pas atteinte au bout de 10 minutes:

- ▶ Arrêtez le compresseur de gonflage.
- ▶ Dévissez le flexible de remplissage de la valve du pneu défectueux.

Tenez compte du fait que du produit d'étanchéité de pneu risque de s'échapper lors du dévissage du flexible de remplissage.

- ▶ Avancez ou reculez très lentement le véhicule d'environ 33 ft (10 m).
- ▶ Essayez de nouveau de gonfler le pneu.  
Une pression d'au moins 200 kPa (2,0 bar, 29 psi) doit être atteinte au bout de 10 minutes maximum.

**⚠ ATTENTION** Risque d'accident en cas de non-obtention de la pression de pneu indiquée

Si la pression de pneu indiquée n'est pas atteinte au bout d'un laps de temps déterminé, c'est que le pneu est trop fortement endommagé. Dans ce cas, le produit d'étanchéité de pneu n'est d'aucune aide.

Le comportement au freinage et le comportement routier du véhicule peuvent être fortement compromis.

- ▶ Ne continuez pas de rouler.
- ▶ Prenez contact avec un atelier qualifié.

**Si une pression de 200 kPa (2,0 bar, 29 psi) est atteinte au bout de 10 minutes:**

**⚠ ATTENTION** Risque d'accident en cas de conduite avec des pneus étanchés

Un pneu étanché temporairement avec le produit d'étanchéité de pneu n'est pas adapté à des vitesses élevées.

- ▶ Adaptez votre style de conduite et conduisez avec prudence.
- ▶ Tenez compte de la vitesse maximale autorisée pour les pneus étanchés avec du produit d'étanchéité de pneu.

- ▶ Tenez compte de la vitesse maximale autorisée pour les pneus étanchés avec le produit d'étanchéité de pneu de 50 mph (80 km/h).
- ▶ Apposez la partie supérieure de l'autocollant TIREFIT sur le combiné d'instruments, dans le champ de vision du conducteur.

**!** **REMARQUE** Formation de taches dues à l'écoulement de produit d'étanchéité de pneu

Des gouttes de produit d'étanchéité de pneu peuvent s'échapper du flexible de remplissage après utilisation.

- ▶ Rangez le flexible de remplissage dans le sac en plastique qui contenait le kit anti-crevaison TIREFIT.

**🌿 PROTECTION DE L'ENVIRONNEMENT** Pollution de l'environnement due à une élimination non conforme

Le produit d'étanchéité de pneu contient des substances polluantes.

- ▶ Faites éliminer le bidon de produit d'étanchéité usagé dans le respect des règles de protection de l'environnement, par exemple par un point de service Mercedes-Benz.

- ▶ Arrêtez le compresseur de gonflage.

- ▶ Dévissez le flexible de remplissage de la valve du pneu défectueux.
- ▶ Rangez le bidon de produit d'étanchéité et le compresseur de gonflage.
- ▶ Démarrez immédiatement.
- ▶ Arrêtez le véhicule au bout de 10 minutes environ et contrôlez la pression du pneu avec le compresseur de gonflage. Une pression de pneu d'au moins 130 kPa (1,3 bar, 19 psi) doit être atteinte.

**⚠ ATTENTION** Risque d'accident en cas de non-obtention de la pression de pneu indiquée

Si la pression de pneu indiquée n'est pas atteinte, le pneu est trop fortement endommagé. Dans ce cas, le produit d'étanchéité de pneu n'est d'aucune aide.

Le comportement au freinage et le comportement routier du véhicule peuvent être fortement compromis.

- ▶ Ne continuez pas de rouler.
- ▶ Prenez contact avec un atelier qualifié.

Si vous vous retrouvez dans le cas cité précédemment, contactez un point de service Mercedes-Benz. Vous pouvez aussi appeler le 1-800-FOR-MERCEdes (aux Etats-Unis) ou le 1-800-387-0100 (au Canada).

▶ Si la pression de pneu est encore de 130 kPa (1,3 bar, 19 psi) au moins, corrigez-la. Pour connaître les valeurs appropriées, voir la plaque d'information sur les pneus et le chargement située sur le montant B côté conducteur ou le tableau de pression des pneus qui se trouve dans la trappe de réservoir.

▶ **Augmentation de la pression :** mettez le compresseur de gonflage en marche.

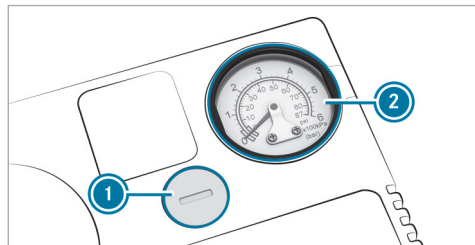

▶ **Diminution de la pression :** appuyez sur la touche de dégonflage ① qui se trouve à côté du manomètre ②.

▶ Lorsque la pression du pneu est correcte, dévissez le flexible de remplissage de la valve du pneu étanché.

▶ Revissez le capuchon sur la valve du pneu étanché.

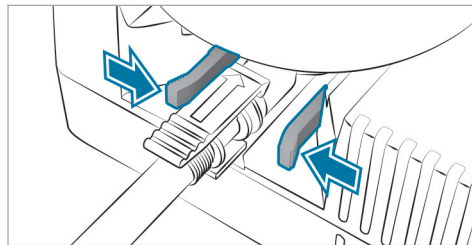

▶ Retirez le bidon de produit d'étanchéité du compresseur de gonflage. Pour ce faire, pressez les languettes du verrou jaune. Le flexible de remplissage reste fixé sur le bidon de produit d'étanchéité.

▶ Roulez jusqu'à l'atelier qualifié le plus proche et faites remplacer le pneu, le bidon de produit d'étanchéité et le flexible de remplissage.

### Batterie du véhicule

#### Remarques relatives à la batterie 12 V

**⚠ ATTENTION** Risque d'accident en cas de travaux effectués de façon non conforme sur la batterie

Les travaux effectués de façon non conforme sur la batterie peuvent par exemple provoquer un court-circuit. Cela peut entraîner des limitations du fonctionnement de systèmes importants pour la sécurité et la sécurité de fonctionnement de votre véhicule risque d'être compromise.

Vous risquez de perdre le contrôle du véhicule dans les situations suivantes en particulier:

- lors des freinages

- en cas de mouvements de braquage brusques et/ou si vous roulez à une vitesse inadaptée

- ▶ En cas de court-circuit ou d'incident similaire, prenez immédiatement contact avec un atelier qualifié.
- ▶ Ne continuez pas de rouler.
- ▶ Confiez toujours les interventions sur la batterie à un atelier qualifié.

- Pour de plus amples informations sur l'ABS, voir (→ page 254).
- Pour de plus amples informations sur l'ESP®, voir . (→ page 255)

Pour des raisons de sécurité, Mercedes-Benz vous recommande d'utiliser uniquement les batteries agréées par ses soins pour votre véhicule.

### Tous les véhicules à l'exception des véhicules équipés d'une batterie lithium-ion

**⚠ ATTENTION** Risque d'explosion dû à la charge électrostatique

La charge électrostatique peut enflammer le mélange gazeux très explosif de la batterie.

- ▶ Pour éliminer toute charge électrostatique, touchez la carrosserie métallique avant de manipuler la batterie.

Ce mélange gazeux très explosif se forme lorsque vous chargez la batterie ou que vous utilisez l'aide au démarrage.

**⚠ ATTENTION** Risque de brûlure par acide en cas de contact avec l'électrolyte

L'électrolyte est corrosif.

- ▶ Évitez tout contact avec la peau, les yeux ou les vêtements.
- ▶ Ne vous penchez pas au-dessus de la batterie.

- ▶ N'inhalez pas les gaz qui se dégagent de la batterie.
- ▶ Eloignez les enfants de la batterie.
- ▶ Rincez immédiatement et soigneusement l'électrolyte à l'eau claire et consultez aussitôt un médecin.

### Tous les véhicules



**PROTECTION DE L'ENVIRONNEMENT** Dommages causés à l'environnement par l'élimination incorrecte des piles



Les piles contiennent des substances polluantes. La loi interdit de les éliminer avec les ordures ménagères.



Éliminez les piles dans le respect des règles de protection de l'environnement. Déposez les piles usagées



dans un atelier qualifié ou dans un point de récupération des piles usagées.

Si vous devez débrancher la batterie 12 V, adressez-vous à un atelier qualifié.

Pour manipuler les batteries, suivez les consignes de sécurité et prenez les mesures de protection qui s'imposent.



Risque d'explosion en cas d'utilisation abusive de la batterie 12 V.



Il est interdit de fumer ou d'approcher un feu ou une flamme nue au cours de la manipulation de la batterie. Evitez la formation d'étincelles.



L'électrolyte est corrosif. Evitez tout contact avec la peau, les yeux ou les vêtements. Portez des vêtements de protection appropriés, en particulier des gants, un tablier et une protection faciale. Rincez immédiatement les projections d'électrolyte à l'eau claire. Consultez un médecin.



Ne placez pas d'objets lourds sur la surface de la batterie et ne vous appuyez pas sur la batterie.



Portez des lunettes de protection.



Eloignez les enfants.



Tenez compte de la notice d'utilisation.

Si vous n'utilisez pas le véhicule pendant une période prolongée, tenez compte des points suivants:

- **Si disponible :** activez le mode repos (→ page 251).
- Egalement: raccordez la batterie à un chargeur recommandé par Mercedes-Benz ou adressez-vous à un atelier qualifié pour débrancher la batterie.

### Remarques relatives à la batterie 48 V



**ATTENTION** Risque d'accident en cas de travaux effectués de façon non conforme sur la batterie

Les travaux effectués de façon non conforme sur la batterie peuvent par exemple provoquer un court-circuit. Cela peut entraîner des limitations du fonctionnement de systèmes importants pour la sécurité et la sécurité de fonctionnement de votre véhicule risque d'être compromise.

Vous risquez de perdre le contrôle du véhicule dans les situations suivantes en particulier:

- lors des freinages
- en cas de mouvements de braquage brusques et/ou si vous roulez à une vitesse inadaptée

▶ En cas de court-circuit ou d'incident similaire, prenez immédiatement contact avec un atelier qualifié.

▶ Ne continuez pas de rouler.

► Confiez toujours les interventions sur la batterie à un atelier qualifié.

- Pour de plus amples informations sur l'ABS, voir (→ page 254).
- Pour de plus amples informations sur l'ESP®, voir (→ page 255).

 **PROTECTION DE L'ENVIRONNEMENT** Dommages causés à l'environnement par une élimination incorrecte des batteries



Les batteries contiennent des substances polluantes. La loi interdit de les éliminer avec les ordures ménagères.



**Li-ion** Éliminez les batteries dans le respect des règles de protection de l'environnement. Déposez les batteries usagées dans un atelier qualifié ou dans un point de récupération des batteries usagées.

Confiez les interventions sur la batterie 48 V exclusivement à un atelier qualifié.

Pour manipuler les batteries, suivez les consignes de sécurité et prenez les mesures de protection qui s'imposent.



Risque d'explosion en cas d'utilisation abusive de la batterie 48 V.



La surface de la batterie 48 V peut être chaude.



Il est interdit de fumer ou d'approcher un feu ou une flamme nue au cours de la manipulation de la batterie. Évitez la formation d'étincelles.



L'électrolyte est corrosif. Évitez tout contact avec la peau, les yeux ou les vêtements. Portez des vêtements de protection appropriés, en particulier des gants, un tablier et une protection faciale. Rincez immédiatement et abondamment les projections d'électrolyte à l'eau claire. Consultez un médecin.



Ne placez pas d'objets lourds sur la surface de la batterie et ne vous appuyez pas sur la batterie.



N'effectuez aucune intervention sur la batterie. Confiez toujours les interventions sur la batterie à un atelier qualifié. Ne débranchez pas vous-même la batterie. Ne déposez pas vous-même la batterie. N'essayez pas d'ouvrir la batterie.



Eloignez les enfants.



Portez des lunettes de protection.



Tenez compte de la notice d'utilisation.

Si vous n'utilisez pas le véhicule pendant une période prolongée, tenez compte des points suivants:

- **Si disponible :** activez le mode repos (→ page 251).

### Remarques relatives à la batterie haute tension

**⚠ DANGER** Risque d'incendie et d'explosion en cas de surpression intérieure de la batterie haute tension

En cas d'incendie du véhicule, du gaz inflammable risque de s'échapper et de s'enflammer.

- ▶ En cas de dégagements d'odeurs inhabituels, de fumée ou de points chauds, interrompez immédiatement le processus de charge.
- ▶ Quittez immédiatement la zone de danger. Sécurisez la zone de danger tout en respectant une distance suffisante.
- ▶ Prévenez les pompiers.

Tenez compte des remarques relatives à la recharge de la batterie haute tension (→ page 223).



Risque d'explosion



Il est interdit de fumer ou d'approcher un feu ou une flamme nue au cours de la manipulation de la batterie. Evitez la formation d'étincelles.



L'électrolyte est corrosif. Evitez tout contact avec la peau, les yeux ou les vêtements. Portez des vêtements de protection appropriés, en particulier des gants, un tablier et une protection faciale. Rincez immédiatement les projections d'électrolyte à l'eau claire. Consultez un médecin.



Portez des lunettes de protection.



Eloignez les enfants.



Tenez compte de la notice d'utilisation.

### Remarques relatives à l'aide au démarrage et à la charge de la batterie 12 V

#### Tous les véhicules

Pour la charge de la batterie et l'aide au démarrage, utilisez toujours le point d'aide au démarrage qui se trouve dans le compartiment moteur.

**! REMARQUE** Endommagement de la batterie dû à une surtension

Si vous utilisez un chargeur sans limitation de la tension de charge, la batterie ou l'électronique du véhicule risquent d'être endommagées.

- ▶ Utilisez uniquement un chargeur avec une tension de charge maximale de 14,8 V.

**⚠ ATTENTION** Risque d'explosion lié au dégagement d'hydrogène inflammable

Si vous provoquez un court-circuit ou si des étincelles se forment, l'hydrogène risque de s'enflammer lors de la charge d'une batterie.

- ▶ Si la batterie est branchée, veillez à ce que la cosse de la borne positive n'entre pas en contact avec des pièces du véhicule.
- ▶ Ne posez jamais d'objets métalliques ni d'outils sur la batterie.
- ▶ Lors du branchement et du débranchement de la batterie, respectez impérativement l'ordre indiqué pour les cosses de batterie.
- ▶ Si vous utilisez l'aide au démarrage, assurez-vous toujours de ne raccorder que les cosses de batterie de même polarité.
- ▶ En cas d'utilisation de l'aide au démarrage, respectez impérativement l'ordre indiqué pour le branchement et le débranchement des câbles de démarrage.
- ▶ Ne branchez et ne débranchez pas les cosses de batterie lorsque le moteur tourne.

**⚠ ATTENTION** Risque d'explosion dû à un mélange gazeux explosif

Lors du processus de charge ou lorsque vous utilisez l'aide au démarrage, un mélange gazeux explosif peut s'échapper de la batterie.

- ▶ Evitez impérativement d'approcher un feu ou une flamme nue, de provoquer des étincelles ou de fumer.
- ▶ Veillez à ce que l'aération soit suffisante.
- ▶ Ne vous penchez pas au-dessus d'une batterie.

**⚠ ATTENTION** Risque d'explosion lorsque la batterie est gelée

Une batterie déchargée peut geler dès que la température avoisine le point de congélation. Lorsque vous utilisez l'aide au démarrage ou que vous chargez la batterie, du gaz peut s'échapper de la batterie.

- ▶ Laissez toujours une batterie gelée d'abord dégeler avant de la charger ou d'utiliser l'aide au démarrage.

Lorsque la température extérieure est basse et que les voyants de contrôle et d'alerte qui se trouvent sur le combiné d'instruments ne s'allument pas, la batterie déchargée est très probablement gelée. Dans ce cas, ne chargez pas la batterie et n'utilisez pas l'aide au démarrage.

La durée de vie d'une batterie dégelée peut être raccourcie de manière drastique. Le démarrage peut en être affecté, en particulier lorsque la température est basse.

Il est recommandé de faire contrôler une batterie dégelée par un atelier qualifié.

**Véhicules hybrides rechargeables**

Si le véhicule a été démarré avec l'aide au démarrage, il se peut que la propulsion électrique ne soit pas disponible pendant 30 minutes environ. L'aide au démarrage n'est pas un état de fonctionnement normal.

## Tous les véhicules

**1 REMARQUES** Dommages dus à des tentatives de démarrage du moteur répétées ou prolongées

Si vous essayez de démarrer le moteur à plusieurs reprises ou pendant trop longtemps, le catalyseur risque d'être endommagé par du carburant non brûlé.

▶ Evitez les tentatives de démarrage du moteur répétées et prolongées.

En cas d'utilisation de l'aide au démarrage ou en cas de charge de la batterie, tenez compte des points suivants:

- Utilisez uniquement des câbles de démarrage/de charge non endommagés de section suffisante et munis de pinces isolées.
- Les parties non isolées des pinces ne doivent pas entrer en contact avec d'autres pièces métalliques tant que les câbles de démarrage/de charge sont branchés sur la batterie ou sur le point d'aide au démarrage.

- Les câbles de démarrage/de charge ne doivent entrer en contact avec aucune pièce pouvant se mettre en mouvement lorsque le moteur tourne.
- Veillez à ce que ni vous ni la batterie ne soyez chargés en électricité statique.
- Evitez d'approcher un feu ou une flamme nue.
- Ne vous penchez pas au-dessus d'une batterie.

Lorsque vous chargez la batterie, tenez également compte des points suivants:

- Utilisez uniquement des chargeurs testés et agréés pour Mercedes-Benz.
- Lisez la notice d'utilisation du chargeur, puis chargez la batterie.

En cas d'utilisation de l'aide au démarrage, tenez également compte des points suivants:

- Utilisez l'aide au démarrage uniquement si le véhicule, la batterie de dépannage ou l'appareil d'aide au démarrage correspondant a une tension nominale de 12 V.
- Les véhicules ne doivent pas se toucher.

- **Véhicules équipés d'un moteur à essence :** utilisez l'aide au démarrage uniquement lorsque le moteur et le système d'échappement sont froids.

## Aide au démarrage et charge de la batterie 12 V

### Préparation de l'aide au démarrage/de la charge

- ▶ Immobilisez le véhicule avec le frein de stationnement électrique.
- ▶ Mettez la boîte de vitesses sur **P**.
- ▶ Arrêtez le véhicule et tous les consommateurs d'électricité.
- ▶ Ouvrez le capot moteur.

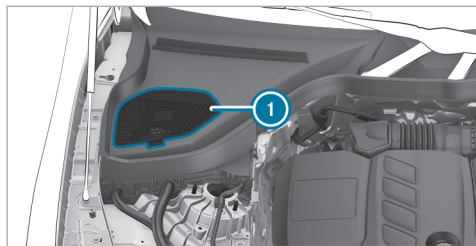

- ▶ Ouvrez le cache ① du point d'aide au démarrage.

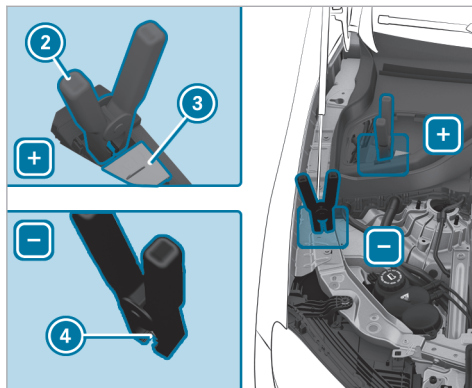

- ▶ Ouvrez le cache ③ du contact positif ② du point d'aide au démarrage.

#### Aide au démarrage

- ▶ Reliez le contact positif ② de votre véhicule au pôle positif de l'autre batterie avec le câble de démarrage. Commencez par le contact positif ② de votre véhicule.

- ▶ Laissez tourner le moteur du véhicule de dépannage au ralenti.
- ▶ Reliez le pôle négatif de l'autre batterie au point de masse ④ de votre véhicule avec le câble de démarrage. Commencez par l'autre batterie.
- ▶ Démarrez le moteur de votre véhicule.
- ▶ Laissez tourner les moteurs pendant quelques minutes.
- ▶ Avant de débrancher les câbles de démarrage, mettez l'un des consommateurs d'électricité de votre véhicule en marche (chauffage de lunette arrière ou éclairage, par exemple).

Lorsque le processus d'aide au démarrage est terminé:

- ▶ Débranchez d'abord le câble de démarrage qui relie le point de masse ④ et le pôle négatif de l'autre batterie, puis celui qui relie le contact positif ② et le pôle positif de l'autre batterie. Commencez dans les 2 cas par les contacts de votre véhicule.

- ▶ Fermez le cache ③ du contact positif ② après le retrait des câbles de démarrage.
- ▶ Fermez le cache ①.

Si le véhicule a été démarré avec l'aide au démarrage, il se peut que la propulsion électrique ne soit pas disponible pendant 30 minutes environ.

Pour de plus amples informations, adressez-vous à un atelier qualifié.

### Charge

- ▶ Reliez le contact positif ② du véhicule au pôle positif du chargeur avec le câble de charge. Commencez par le contact positif ② du véhicule.
- ▶ Reliez le pôle négatif du chargeur et le point de masse ④ du véhicule avec le câble de charge. Commencez par le chargeur.
- ▶ Démarrez le processus de charge.

Lorsque le processus de charge est terminé:

- ▶ Débranchez d'abord le câble de charge qui relie le point de masse ④ et le pôle négatif du chargeur, puis celui qui relie le contact

positif ② et le pôle positif du chargeur. Commencez dans les 2 cas par les contacts du véhicule.

- ▶ Fermez le cache ③ du contact positif ② après le retrait des câbles de charge.
- ▶ Fermez le cache ①.

Pour de plus amples informations, adressez-vous à un atelier qualifié.

### Remplacement de la batterie 12 V

- ▶ Tenez compte des remarques relatives à la batterie 12 V (→ page 445).

Mercedes-Benz vous recommande de faire remplacer la batterie 12 V par un atelier qualifié, par exemple par un point de service Mercedes-Benz.

Si vous souhaitez remplacer vous-même la batterie, tenez compte des remarques suivantes:

- Remplacez une batterie défectueuse par une batterie qui répond aux exigences spécifiques du véhicule.

Le véhicule est équipé d'une batterie dotée de la technologie AGM (Absorbent Glass Mat) ou d'une batterie lithium-ion. La fonctionnalité du véhicule n'est pleinement garantie qu'avec une batterie AGM ou une batterie lithium-ion. Pour des raisons de sécurité, Mercedes-Benz vous recommande d'utiliser uniquement les batteries testées et agréées par ses soins pour votre véhicule.

- Reprenez les pièces rapportées, telles que le flexible de purge, le raccord coudé ou les caches de bornes de la batterie à remplacer.
  - Veillez à ce que le flexible de purge soit toujours attaché à l'ouverture d'origine sur le côté de la batterie.
- Montez les bouchons disponibles ou fournis. Sinon des gaz ou de l'électrolyte risquent de s'échapper.
- Veillez à ce que les pièces rapportées soient reposées à l'identique.

## Démarrage du moteur par remorquage du véhicule et remorquage

### Méthodes de remorquage autorisées

**!** **REMARQUE** Dommages dus au freinage automatique

Lorsque l'une des fonctions suivantes est activée, le véhicule freine automatiquement dans certaines situations:

- Freinage d'urgence assisté actif
- Assistant de régulation de distance DIS-TRONIC actif
- Fonction HOLD
- Assistant de stationnement actif

Pour éviter d'endommager le véhicule, désactivez ces systèmes si le véhicule doit être remorqué ou passé dans une station de lavage automatique, par exemple.

En cas de panne, Mercedes-Benz vous recommande de faire transporter votre véhicule plutôt que de le remorquer.

Pour le remorquage avec les 2 essieux au sol, utilisez un câble de remorquage ou une barre de remorquage. N'utilisez pas de système de remorquage tow bar.

**!** **REMARQUES** Dommages sur le véhicule dus à un remorquage effectué de manière inappropriée

▶ Tenez compte des remarques et des instructions relatives au remorquage.

**Remorquage avec un essieu soulevé :** le remorquage doit être confié à une entreprise de remorquage.

### Véhicules à propulsion arrière

#### Méthodes de remorquage autorisées

2 essieux au sol	Oui, sur une distance maximale de 31 miles (50 km) et à une vitesse maximale de 31 mph (50 km/h)
Essieu avant soulevé	Non
Essieu arrière soulevé	Oui, si le volant est fixé en position médiane par un dispositif de blocage pour volant



## Véhicules équipés de la transmission intégrale 4MATIC

### Méthodes de remorquage autorisées

2 essieux au sol	Oui, sur une distance maximale de 31 miles (50 km) et à une vitesse maximale de 31 mph (50 km/h)
Essieu avant soulevé	Non
Essieu arrière soulevé	Non

### Méthodes de remorquage autorisées (véhicules hybrides rechargeables)

- i** Les indications suivantes ne s'appliquent pas aux véhicules Mercedes-AMG E Performance.

#### **!** REMARQUE Véhicules Mercedes-AMG

- Tenez compte des remarques figurant dans la notice d'utilisation complémentaire. Sinon, vous risquez de ne pas être

averti des dangers qui pourraient se présenter.

En cas de panne, Mercedes-Benz vous recommande de faire transporter votre véhicule plutôt que de le remorquer.

Pour le remorquage avec les 2 essieux au sol, utilisez un câble de remorquage ou une barre de remorquage. N'utilisez pas de système de remorquage tow bar.

**!** **REMARQUES** Dommages sur le véhicule dus à un remorquage effectué de manière inappropriée

- Tenez compte des remarques et des instructions relatives au remorquage.

Tenez compte des remarques relatives au remorquage et au transport qui figurent dans la notice d'utilisation du véhicule.

Seul le transport du véhicule est autorisé dans les cas suivants:

- L'écran conducteur est en panne.

- L'écran conducteur affiche le message  **Remorquage interdit cf. notice d'utilisation.**

**Exception:** le véhicule peut être évacué malgré une panne de l'écran ou l'apparition du message  **Remorquage interdit cf. notice d'utilisation** sur l'écran s'il se trouve dans une zone de danger. La distance de remorquage avec les 2 essieux au sol ne doit alors pas être supérieure à 55 yd (50 m). La vitesse de remorquage ne doit pas dépasser 6 mph (10 km/h). Ensuite, seul le transport du véhicule est autorisé.

## Véhicules à propulsion arrière

## Méthodes de remorquage autorisées

2 essieux au sol	Oui, sur une distance maximale de 31 miles (50 km) et à une vitesse maximale de 31 mph (50 km/h), uniquement en marche avant avec le conducteur dans le véhicule
Essieu avant soulevé	Non
Essieu arrière soulevé	Oui, si le volant est fixé en position médiane par un dispositif de blocage pour volant

## Véhicules équipés de la transmission intégrale 4MATIC

## Méthodes de remorquage autorisées

2 essieux au sol	Oui, sur une distance maximale de 31 miles (50 km) et à une vitesse maximale de 31 mph (50 km/h), uniquement en marche avant avec le conducteur dans le véhicule
Essieu avant soulevé	Non
Essieu arrière soulevé	Non

## Remorquage du véhicule avec les 2 essieux au sol

- ▶ Tenez compte des remarques relatives aux méthodes de remorquage autorisées.
- ▶ Assurez-vous que la batterie est branchée et chargée.

Si la batterie est déchargée, tenez compte des points suivants:

- Le véhicule ne peut pas être démarré.
- Vous ne pouvez pas serrer ni desserrer le frein de stationnement électrique.
- **Véhicules équipés d'une boîte automatique :** la boîte de vitesses ne peut pas passer sur **[N]** ou **[P]**.

**i Véhicules équipés d'une boîte automatique :** si vous ne pouvez pas mettre la boîte de vitesses sur **[N]** ou si aucune information ne s'affiche sur l'écran, faites transporter le véhicule (→ page 458). Pour le transport du véhicule, un véhicule de dépannage avec dispositif de levage est nécessaire.

**!** **REMARQUE** Dommages dus à un remorquage effectué à une vitesse trop élevée ou sur une distance trop importante

Si le remorquage est effectué à une vitesse trop élevée ou sur une distance trop importante, la chaîne cinématique risque d'être endommagée.

- ▶ La vitesse de remorquage ne doit pas dépasser 30 mph (50 km/h).
- ▶ La distance de remorquage ne doit pas dépasser 30 miles (50 km).

**⚠ ATTENTION** Risque d'accident dû au remorquage d'un véhicule dont le poids est trop élevé

Si la masse du véhicule à remorquer est supérieure à la MTAC de votre véhicule, les situations suivantes peuvent se produire:

- L'anneau de remorquage peut se rompre.
- L'attelage peut tanguer et se renverser.
- ▶ Avant de procéder au remorquage du véhicule, vérifiez que sa masse n'est pas supérieure à la MTAC.

Si un véhicule doit être remorqué ou démarré par remorquage, sa MTAC ne doit pas dépasser la MTAC du véhicule tracteur.

- ▶ Vous trouverez des indications relatives à la MTAC sur la plaque signalétique du véhicule concerné (→ page 505).
- ▶ **Véhicules équipés d'une boîte automatique :** n'ouvrez pas la porte conducteur ni la porte passager. Sinon, la boîte de vitesses passe automatiquement sur **[P]**.
- ▶ Posez l'anneau de remorquage (→ page 459).
- ▶ Fixez le dispositif de remorquage.

**! REMARQUE** Dommages dus à une fixation incorrecte du dispositif de remorquage

- ▶ Fixez le câble de remorquage ou la barre de remorquage uniquement aux anneaux de remorquage.

- ▶ Désactivez le verrouillage automatique (→ page 89).
- ▶ N'activez pas la fonction HOLD.
- ▶ Désactivez la protection antisoulèvement (→ page 108).
- ▶ Désactivez le freinage d'urgence assisté actif (→ page 291).

- ▶ **Véhicules équipés d'une boîte automatique :** mettez la boîte de vitesses sur **[N]**.
- ▶ Desserrez le frein de stationnement électrique.

**⚠ ATTENTION** Risque d'accident dû à des fonctions de sécurité limitées lors du remorquage

Les fonctions de sécurité sont limitées ou ne sont plus disponibles dans les situations suivantes :

- Le véhicule est arrêté.
- Le système de freinage ou la direction assistée est défectueuse.
- L'alimentation en énergie ou le réseau de bord est perturbé.

Si votre véhicule est remorqué, il peut être nécessaire d'utiliser beaucoup plus de force pour le diriger et le freiner.

En outre, les messages importants du véhicule peuvent ne pas être reconnus si l'écran du conducteur est défectueux.

- ▶ Utiliser une barre de remorquage.
- ▶ Avant le remorquage, assurez-vous que l'affichage du conducteur est opérationnel et que la direction est libre.

**!** **REMARQUES** Dommages dus à des forces de traction trop élevées

Un démarrage par à-coups risque d'endommager les véhicules en raison des forces de traction trop élevées.

- ▶ Démarrez lentement et sans à-coups.

### Chargement du véhicule en vue de son transport

**Véhicules hybrides rechargeables :** le transport du véhicule doit être confié uniquement à une entreprise de remorquage.

- ▶ Tenez compte des remarques concernant le remorquage (→ page 456).
- ▶ Pour charger le véhicule, fixez le dispositif de remorquage à l'anneau de remorquage.

**i** Vous pouvez également fixer le dispositif de remorquage au dispositif d'attelage.

- ▶ Mettez la boîte automatique sur **N**.

**i** En cas de défaut de la partie électrique, il se peut que la boîte automatique soit bloquée en position **P**. Pour pouvoir mettre la boîte de vitesses sur **N**, alimentez le réseau de bord en tension (→ page 451).

- ▶ Chargez le véhicule dans une position correcte.
  - Assurez-vous que toutes les roues se trouvent sur la surface de transport.
  - Assurez-vous que le véhicule est parallèle au sens de la marche.
- ▶ Mettez le levier sélecteur sur **P**.
- ▶ Immobilisez le véhicule en serrant le frein de stationnement électrique pour l'empêcher de rouler.
- ▶ Arrimez le véhicule uniquement au niveau des roues.

### Véhicules équipés de la transmission intégrale 4MATIC

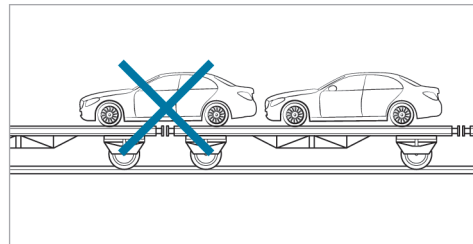

- ▶ Veillez à ce que l'essieu avant et l'essieu arrière soient immobilisés sur le même véhicule de transport.

**!** **REMARQUE** Endommagement de la chaîne cinématique dû à un mauvais positionnement du véhicule

- ▶ Ne positionnez pas le véhicule sur l'accouplement du véhicule destiné au transport.

### Emplacement de rangement de l'anneau de remorquage

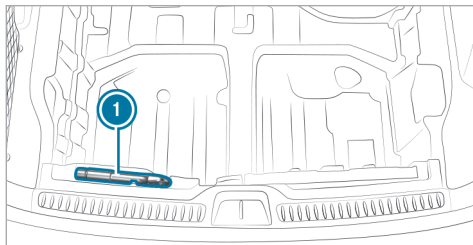

L'anneau de remorquage ① se trouve sous le plancher du compartiment de chargement, dans le seuil de chargement.

### Pose et dépose de l'anneau de remorquage

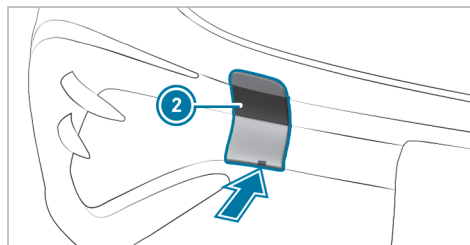

Véhicules équipés de l'AMG Line

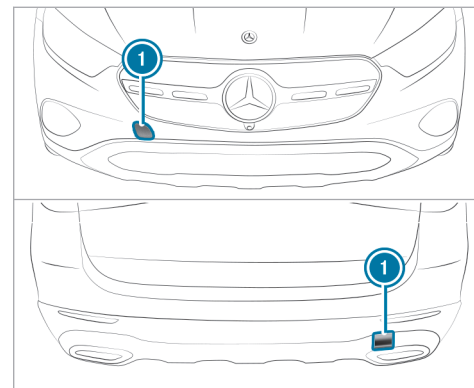

Tous les autres véhicules

▶ **Véhicules équipés de l'AMG Line :** appuyez sur le cache ① situé sur le pare-chocs arrière au niveau du repère et enlevez-le. Soulevez le cache ② situé sur le pare-chocs avant par le bas à l'aide d'un outil approprié, par exemple un tournevis. Ecartez le cache de l'ouverture sans le retirer.

- ▶ **Tous les autres véhicules :** appuyez sur le cache ① au niveau du repère et enlevez-le.
- ▶ Vissez l'anneau de remorquage jusqu'en butée en le tournant vers la droite et serrez-le à fond.

#### Véhicules équipés d'un dispositif d'attelage :

aucun logement n'est prévu à l'arrière du véhicule pour l'anneau de remorquage. Fixez le dispositif de remorquage au dispositif d'attelage.

- ▶ Une fois l'anneau de remorquage déposé, encliquez le cache ① dans le pare-chocs.

**!** **REMARQUE** Endommagement du véhicule dû à une utilisation inadaptée de l'anneau de remorquage ou du dispositif d'attelage

Si, lors d'une opération de dépannage, l'anneau de remorquage ou le dispositif d'attelage est utilisé pour dégager le véhicule, ce dernier risque d'être endommagé.

- ▶ Utilisez l'anneau de remorquage ou le dispositif d'attelage uniquement pour le

remorquage ou le démarrage du moteur par remorquage du véhicule.

- ▶ N'utilisez pas l'anneau de remorquage ou le dispositif d'attelage pour dégager le véhicule lors d'une opération de dépannage.

#### Remorquage du véhicule

#### Véhicules équipés d'une boîte automatique

- ▶ Tenez compte des remarques suivantes relatives aux dommages matériels :

**!** **REMARQUES** Endommagement de la boîte automatique dû au démarrage du moteur par remorquage

Dans le cas des véhicules équipés d'une boîte automatique, le démarrage du moteur par remorquage peut endommager la boîte automatique.

- ▶ Les véhicules équipés d'une boîte automatique ne doivent pas être démarrés par remorquage.

#### Fusibles électriques

#### Remarques relatives aux fusibles électriques

**!** **ATTENTION** Risque d'accident et de blessure en cas de câbles surchargés

Si vous manipulez ou pontez un fusible défectueux ou que vous le remplacez par un fusible d'un calibre plus grand, les câbles électriques risquent d'être surchargés.

Cela peut provoquer un incendie.

- ▶ Remplacez toujours les fusibles défectueux par des fusibles neufs spécifiques de même calibre.

**!** **REMARQUE** Dommages dus à des fusibles incorrects

L'utilisation de fusibles incorrects peut endommager les composants et systèmes électriques ou limiter fortement leur fonctionnement.

- ▶ Utilisez uniquement des fusibles agréés pour Mercedes-Benz et du calibre prescrit.

Remplacez les fusibles qui ont fondu par des fusibles équivalents (même couleur et même inscription). Reportez-vous au plan d'affectation des fusibles pour connaître leur calibre et pour obtenir les informations à prendre en compte.

**Plan d'affectation des fusibles:** dans la boîte à fusibles située dans le compartiment de chargement (→ page 463)

#### **1** REMARQUE Dommages ou dysfonctionnements dus à l'humidité

L'humidité peut entraîner des dysfonctionnements ou des dommages au niveau de l'installation électrique.

- ▶ Assurez-vous qu'aucune humidité ne pénètre dans la boîte à fusibles lorsqu'elle est ouverte.

- ▶ Assurez-vous que le joint du couvercle est positionné correctement sur la boîte à fusibles lorsque vous la fermez.

Si le fusible neuf fond également, faites rechercher et éliminer la cause du problème par un atelier qualifié.

Avant le remplacement des fusibles, assurez-vous que les conditions suivantes sont remplies:

- Le véhicule est immobilisé.
- Tous les consommateurs d'électricité sont arrêtés.
- Le véhicule est arrêté.

Les fusibles électriques sont répartis dans différentes boîtes à fusibles:

- Boîte à fusibles dans le compartiment moteur côté conducteur (→ page 461)
- Boîte à fusibles à l'extrémité du poste de conduite côté conducteur (→ page 462)
- Boîte à fusibles au niveau du plancher côté passager (→ page 463)

- Boîte à fusibles dans le compartiment de chargement (→ page 463)

### Ouverture et fermeture de la boîte à fusibles située dans le compartiment moteur

#### Conditions requises

- Un chiffon sec et un tournevis sont à portée de main.

Tenez compte des remarques relatives aux fusibles électriques (→ page 460).

#### Ouverture

**⚠ ATTENTION** Risque de blessure dû à l'utilisation des essuie-glaces alors que le capot moteur est ouvert

Si les essuie-glaces se mettent en marche alors que le capot moteur est ouvert, vous risquez d'être coincé par la tringlerie d'essuie-glace.

- ▶ Veillez à toujours arrêter les essuie-glaces et le véhicule, et à couper le contact, avant d'ouvrir le capot moteur.

- ▶ Ouvrez le capot moteur (→ page 418).

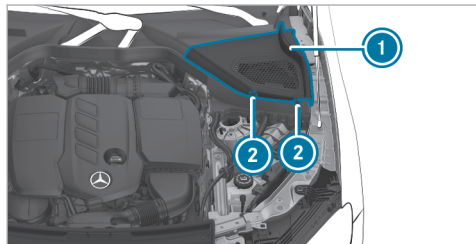

- ▶ Tournez les 2 clips de maintien (2) du cache côté conducteur (1) de 1/4 de tour vers la droite.
- ▶ Relevez le cache (1).

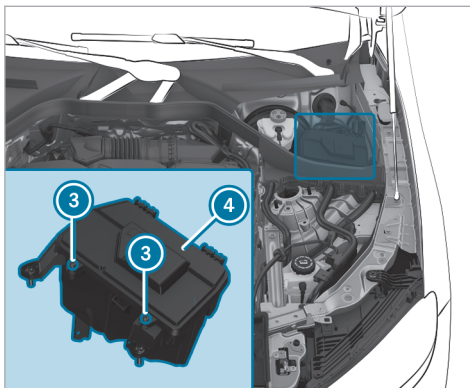

- ▶ Le cas échéant, éliminez les traces d'humidité sur la boîte à fusibles avec un chiffon sec.
- ▶ Dévissez les vis (3) et retirez le couvercle (4) de la boîte à fusibles par le haut.

#### Fermeture

- ▶ Contrôlez que le joint est positionné correctement sur le couvercle (4).

- ▶ Introduisez le couvercle (4) dans la fixation, à l'arrière de la boîte à fusibles.
- ▶ Abaissez le couvercle (4) de la boîte à fusibles et serrez les vis (3).
- ▶ Abaissez le cache (1).
- ▶ Tournez les 2 clips de maintien (2) du cache (1) de 1/4 de tour vers la gauche.
- ▶ Fermez le capot moteur.

#### Ouverture et fermeture de la boîte à fusibles située à l'extrémité du poste de conduite

##### Conditions requises

- Tenez compte des remarques relatives aux fusibles électriques (→ page 460).



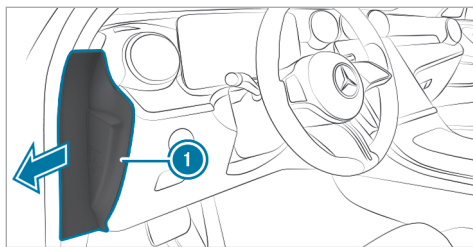

La boîte à fusibles se trouve du côté conducteur, sous un cache, à l'extrémité du poste de conduite.

- ▶ **Ouverture :** rabattez le cache ① dans le sens de la flèche et retirez-le.
- ▶ **Fermeture :** remettez le cache ① en place.

Mercedes-Benz vous recommande de vous adresser à un point de service Mercedes-Benz pour ouvrir la boîte à fusibles.

### Ouverture et fermeture de la boîte à fusibles située au niveau du plancher côté passager

#### Conditions requises

Tenez compte des remarques relatives aux fusibles électriques (→ page 460).

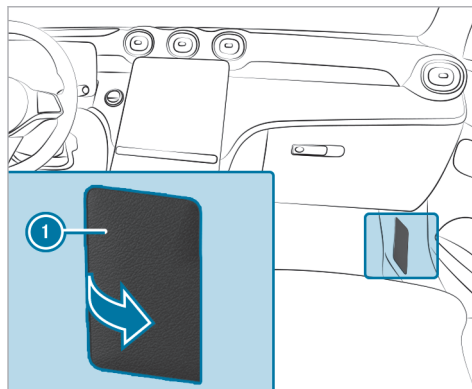

- ▶ **Ouverture :** rabattez le cache ① et retirez-le.
- ▶ **Fermeture :** remettez le cache ① en place.

### Ouverture et fermeture de la boîte à fusibles située dans le compartiment de chargement

#### Conditions requises

Tenez compte des remarques relatives aux fusibles électriques (→ page 460).

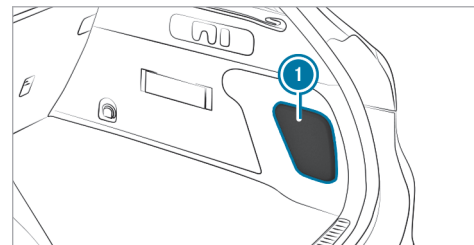

- ▶ **Ouverture :** rabattez le cache ① et retirez-le.
- ▶ **Fermeture :** remettez le cache ① en place.

Le plan d'affectation des fusibles se trouve sur le côté de la boîte à fusibles.

### Remarques relatives au niveau de bruit ou au comportement anormal du véhicule

Pendant la marche, prêtez attention aux vibrations, aux bruits et à un comportement routier anormal. Cela peut signifier que les jantes ou les pneus sont endommagés. Des dommages cachés au niveau des pneus peuvent également être à l'origine de ce comportement routier anormal.

En cas de doute, réduisez la vitesse du véhicule et faites contrôler les jantes et les pneus par un atelier qualifié.

### Remarques relatives au contrôle régulier des jantes et des pneus

**⚠ ATTENTION** Risque d'accident dû à des pneus endommagés

Des dommages au niveau des pneus peuvent entraîner une perte de pression.

► Contrôlez régulièrement l'état des pneus et remplacez immédiatement tout pneu endommagé.

**⚠ ATTENTION** Risque d'aquaplanage dû à des sculptures de pneu trop peu profondes

Lorsque la profondeur des sculptures est insuffisante, l'adhérence du pneu diminue. Il y a risque d'accident.

Sur chaussée mouillée, le risque d'aquaplanage augmente, en particulier si vous roulez à une vitesse inadaptée.

► Contrôlez régulièrement sur tous les pneus la profondeur des sculptures ainsi que l'état de la bande de roulement sur toute la largeur du pneu.

Profondeur minimale des sculptures:

- Pneus été:  $\frac{1}{8}$  in (3 mm)
- Pneus M+S:  $\frac{1}{16}$  in (4 mm)

► Pour des raisons de sécurité, faites remplacer les pneus avant que la profondeur minimale des sculptures prescrite ne soit atteinte.

► Faites immédiatement remplacer les pneus lorsque la profondeur minimale des sculptures prescrite est atteinte.

Effectuez régulièrement les contrôles suivants sur toutes les roues, au minimum 1 fois par mois ou selon les besoins (avant un long trajet ou un trajet en tout-terrain, par exemple):

- Contrôle de la pression de pneu (→ page 466)
  - Contrôle visuel de l'état des jantes et des pneus
  - Contrôle des capuchons de vanne
  - Contrôle visuel de la profondeur des sculptures et de la bande de roulement sur toute la largeur du pneu
- La profondeur minimale des sculptures est de  $\frac{1}{8}$  in (3 mm) pour les pneus été et de  $\frac{1}{16}$  in (4 mm) pour les pneus hiver.

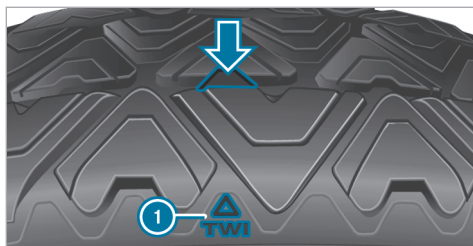

Six repères ① indiquent les emplacements auxquels les indicateurs d'usure (flèche), qui se présentent sous la forme de barrettes, sont intégrés dans les sculptures du pneu. Ils sont visibles dès que la profondeur des sculptures de pneu atteint environ  $\frac{1}{16}$  in (1,6 mm).

#### Remarques relatives aux chaînes à neige

**⚠ ATTENTION** Risque d'accident en cas de montage incorrect des chaînes à neige

Si vous montez des chaînes à neige sur les roues avant, celles-ci peuvent frotter contre la

carrosserie ou contre des éléments du train de roulement.

- ▶ Ne montez jamais de chaînes à neige sur les roues avant.
- ▶ Montez toujours les chaînes à neige par paire sur les roues arrière.

**! REMARQUE** Endommagement d'éléments de la carrosserie ou du train de roulement par les chaînes à neige montées

Si vous montez des chaînes à neige sur les roues avant d'un véhicule équipé de la transmission intégrale 4MATIC, vous risquez d'endommager des éléments de la carrosserie ou du train de roulement.

- ▶ Dans le cas des véhicules équipés de la transmission intégrale 4MATIC, montez les chaînes à neige uniquement sur les roues arrière.

En cas d'utilisation de chaînes à neige, tenez compte des remarques suivantes:

- Les chaînes à neige sont uniquement autorisées sur certaines combinaisons jantes/pneus. Pour de plus amples informations, adressez-vous à un point de service Mercedes-Benz.
- Pour des raisons de sécurité, montez uniquement des chaînes à neige agréées pour les véhicules Mercedes-Benz ou présentant le même standard de qualité.
- Suivez les instructions de montage du fabricant des chaînes à neige.
- La vitesse maximale autorisée pour rouler avec des chaînes à neige est de 30 mph (50 km/h).
- **Véhicules équipés de l'assistant de stationnement actif**: n'utilisez pas l'assistant de stationnement actif lorsque vous roulez avec des chaînes à neige.

- ❶ Pour démarrer, vous pouvez désactiver l'ESP® (→ page 257). Vous avez ainsi la possibilité de faire patiner les roues afin d'augmenter la motricité.

### Activation et désactivation du mode Chaînes à neige

Système multimédia:



- ▶ Activez ou désactivez **Mode Chaînes à neige**.

En outre, certains systèmes d'aide à la conduite et systèmes de sécurité active ne sont pas disponibles lorsque le mode Chaînes à neige est activé.

### Pression de pneu

#### Remarques relatives à la pression de pneu

**⚠ ATTENTION** Risque d'accident en cas de pression de pneu trop basse ou trop élevée

Les pneus dont la pression est trop basse ou trop élevée présentent notamment les risques suivants:

- Les pneus risquent d'éclater.
- Les pneus peuvent s'user de manière excessive et/ou irrégulière.
- Le comportement routier ainsi que la manœuvrabilité et le comportement au freinage du véhicule peuvent être fortement compromis.

▶ Tenez compte des pressions de pneu recommandées et contrôlez la pression de chacun des pneus, y compris celle de la roue de secours:

- tous les mois

- en cas de modification de la charge
  - avant d'entreprendre un long trajet
  - en cas de modification des conditions d'utilisation, par exemple en cas de trajet en tout-terrain
  - lorsque vous roulez à plus de 250 km/h
- ▶ Si nécessaire, corrigez la pression de pneu.

Une pression de pneu trop faible ou trop élevée a les conséquences suivantes:

- La durée de vie des pneus est réduite.
- Le risque d'endommagement des pneus augmente.
- Le comportement routier et donc la sécurité sont compromis, par exemple par l'aquaplanage.

**⚠ ATTENTION** Risque d'accident en raison d'une pression de pneu trop basse

Des pneus dont la pression est trop basse risquent de surchauffer et d'éclater.

Ils s'usent de manière excessive et/ou irrégulière et compromettent fortement le comportement au freinage et le comportement routier.

- ▶ Evitez d'utiliser des pneus dont la pression est trop basse.

Une pression de pneu trop basse peut avoir les conséquences suivantes:

- Pneu(s) défectueux en raison d'une surchauffe
- Répercussions négatives sur la tenue de route du véhicule
- Usure irrégulière
- Augmentation de la consommation de carburant

**▲ ATTENTION** Risque d'accident en raison d'une pression de pneu trop élevée

Des pneus dont la pression est trop élevée risquent d'éclater.

Ils s'usent de manière irrégulière et risquent de compromettre le comportement au freinage et le comportement routier.

- ▶ Evitez d'utiliser des pneus dont la pression est trop élevée.

Une pression de pneu trop élevée peut avoir les conséquences suivantes:

- Augmentation de la distance de freinage
- Répercussions négatives sur la tenue de route du véhicule
- Usure irrégulière
- Répercussions négatives sur le confort de marche
- Risque d'endommagement

**▲ ATTENTION** Risque d'accident en cas de chutes de pression répétées au niveau des pneus

Les jantes, les valves et les pneus risquent d'être endommagés.

Une pression de pneu trop basse peut entraîner l'éclatement du pneu.

- ▶ Contrôlez l'absence de corps étrangers dans les pneus.

- ▶ Contrôlez l'étanchéité de la roue ou de la valve.

- ▶ Si le dommage ne peut pas être éliminé, prenez contact avec un atelier qualifié.

Vous trouverez des indications relatives à la pression recommandée des pneus montés départ usine sur votre véhicule sur les plaques d'information suivantes :

- Plaque d'information sur les pneus et le chargement située sur le montant B de votre véhicule (→ page 473)
- Tableau de pression des pneus situé à l'intérieur de la trappe de réservoir (→ page 468)

Respectez également la pression de pneu maximale (→ page 482).

Utilisez un manomètre approprié pour contrôler la pression de pneu. L'aspect extérieur d'un pneu ne permet aucune déduction concernant sa pression.

Corrigez la pression uniquement lorsque les pneus sont froids. Conditions pour des pneus froids:

- Le véhicule est resté immobilisé pendant au moins 3 heures sans que les pneus aient été exposés au rayonnement solaire.
- Vous avez parcouru moins de 1 mile (1,6 km).

Les pneus chauffent pendant la marche. Lorsque la température des pneus augmente, la pression de pneu augmente.

La pression de pneu recommandée dans le tableau de pression des pneus pour une charge élevée et/ou une vitesse élevée peut entraîner une diminution du confort de marche.

**⚠ ATTENTION** Risque d'accident en cas d'utilisation d'accessoires inappropriés sur les valves de pneu

L'utilisation d'accessoires inappropriés sur les valves de pneu risque de provoquer une perte de pression des pneus.

- ▶ Vissez sur les valves de pneu uniquement les capuchons de valve fournis de

série ou autres capuchons agréés spécialement par Mercedes-Benz pour votre véhicule.

#### Remarques relatives à la traction d'une remorque

La pression de pneu recommandée dans le tableau de pression des pneus pour une charge élevée est valable exclusivement pour les pneus de l'essieu arrière.

#### Tableau de pression des pneus

Le tableau de pression des pneus se trouve à l'intérieur de la trappe de réservoir.

- ⓘ Les données indiquées sur les illustrations figurent à titre d'exemple.

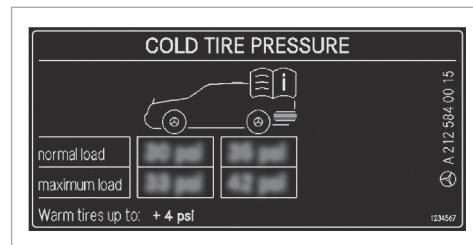

Le tableau de pression des pneus indique la pression de pneu recommandée pour tous les pneus homologués pour ce véhicule et montés d'usine. Les pressions de pneu recommandées sont valables pour des pneus froids pour différentes conditions d'utilisation du véhicule (charge et/ou vitesse).

Si la pression de pneu est précédée de l'indication d'une ou de plusieurs dimensions de pneus, cela signifie que la pression indiquée est uniquement valable pour ces tailles de pneus et l'état de chargement respectif.

Les états de chargement «partiellement chargé» et «chargé au maximum» sont représentés dans le tableau par un nombre différent de personnes et

de bagages. Le nombre réel de sièges peut différer.

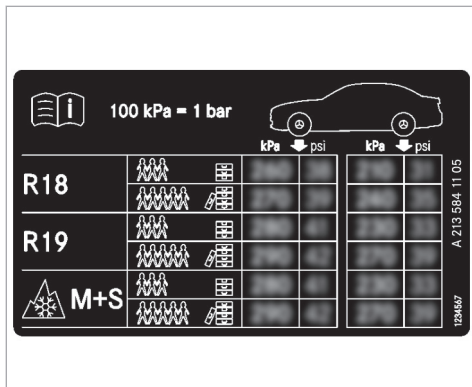

Certains tableaux de pression des pneus mentionnent uniquement le diamètre des jantes (**R18**, par exemple) à la place des dimensions de pneus complètes. Le diamètre des jantes est indiqué dans les dimensions des pneus. Relevez le diamètre des jantes indiqué sur le flanc du pneu (→ page 483).

- Plaque d'information sur les pneus et le chargement (→ page 473)
- Pression de pneu maximale (→ page 482)

### Contrôle manuel de la pression de pneu

- ▶ Lisez la pression de pneu recommandée pour les conditions d'utilisation actuelles dans le tableau de pression des pneus ou sur la plaque d'information sur les pneus et le chargement. Tenez compte des remarques relatives à la pression de pneu.
- ▶ Retirez le capuchon de la valve du pneu à contrôler.
- ▶ Pressez le manomètre contre la valve.
- ▶ Lisez la pression de pneu.
- ▶ Si la pression de pneu est inférieure à la valeur recommandée, augmentez-la afin d'atteindre la valeur recommandée.
- ▶ Si la pression de pneu est supérieure à la valeur recommandée, laissez sortir de l'air. Pour cela, appuyez sur la tige métallique de la valve, par exemple à l'aide de la pointe d'un

stylo. Contrôlez ensuite à nouveau la pression de pneu à l'aide du manomètre.

- ▶ Revissez le capuchon sur la valve du pneu.

Thèmes associés

- Remarques relatives à la pression de pneu (→ page 466)
- Tableau de pression des pneus (→ page 468)
- Plaque d'information sur les pneus et le chargement (→ page 473)

### Système de contrôle de la pression des pneus

#### ■ Fonctionnement du système de contrôle de la pression des pneus

**⚠ DANGER** Risque d'accident dû à une pression de pneu incorrecte

Tous les pneus, y compris celui de rechange (si disponible), doivent être contrôlés à froid au moins 1 fois par mois et gonflés à la pression recommandée par le constructeur automobile (voir la plaque d'information sur les

pneus et le chargement située sur le montant B côté conducteur ou le tableau de pression des pneus qui se trouve dans la trappe de réservoir de votre véhicule). Si votre véhicule est équipé de pneus d'autres dimensions que ceux indiqués sur la plaque d'information sur les pneus et le chargement ou dans le tableau de pression des pneus, vous devez déterminer quelle est la pression correcte pour ces pneus.

Votre véhicule dispose, en tant qu'élément de sécurité supplémentaire, d'un système de contrôle de la pression des pneus (TPMS) dont le voyant s'allume lorsqu'il détecte que la pression de gonflage d'un ou plusieurs pneus est nettement trop faible. Si le voyant de faible pression de pneu s'allume, vous devez vous arrêter dès que possible, contrôler vos pneus et les gonfler à la pression correcte. Si vous roulez avec des pneus fortement sous-gonflés, il y a un risque de surchauffe et de défaillance des pneus. Une pression de pneu trop faible contribue également à augmenter la consommation de carburant, réduit la durée de vie du

pneu et peut compromettre le comportement routier et le comportement au freinage du véhicule. Tenez compte du fait que le TPMS ne remplace en aucun cas une maintenance des pneus en bonne et due forme et qu'il incombe au conducteur de régler la bonne pression de pneu, même si la pression n'a pas encore suffisamment baissé pour que le voyant de faible pression du TPMS s'allume.

Votre véhicule dispose également d'un affichage de défaut TPMS qui vous avertit lorsque le système de contrôle de la pression des pneus ne fonctionne pas correctement. L'affichage de défaut TPMS est combiné au voyant de faible pression de pneu. Si le système détecte un défaut, le voyant clignote pendant 1 minute environ, puis reste allumé en permanence. Cette séquence se répète à chaque démarrage du véhicule, et ce, tant que le dysfonctionnement est présent.

Si l'affichage de défaut est allumé, il se peut que le système ne soit pas en mesure de détecter ou de signaler correctement une pression de pneu trop basse. Un dysfonction-

nement du système de contrôle de la pression des pneus peut avoir différentes origines, telles que le montage sur le véhicule de pneus de rechange non compatibles ou de pneus ou roues empêchant le fonctionnement correct du TPMS.

► Contrôlez systématiquement l'affichage de défaut TPMS après avoir changé un ou plusieurs pneus ou roues de votre véhicule afin de vous assurer que les pneus de rechange ou les autres pneus ou roues montés permettent un fonctionnement correct du TPMS.

Le système contrôle la pression et la température des pneus montés sur le véhicule à l'aide du capteur de pression de pneu.

La pression et la température des pneus sont affichées sur l'écran conducteur.

En cas de perte de pression notable ou de température excessive au niveau des pneus, vous êtes alerté par des messages d'écran (→ page 596) ou par le voyant d'alerte  qui se trouve sur l'écran conducteur (→ page 624).



Le système de contrôle de la pression des pneus est uniquement un système d'aide. Il incombe au conducteur de régler la pression de pneu conformément à la pression recommandée pour les pneus froids et adaptée aux conditions d'utilisation du véhicule.

Dans la plupart des cas, le système de contrôle de la pression des pneus actualise automatiquement les valeurs de référence après que vous avez modifié la pression de pneu. Toutefois, vous pouvez également actualiser manuellement les valeurs de référence en redémarrant le système de contrôle de la pression des pneus (→ page 472).

### Limites système

Le système peut être perturbé ou ne pas fonctionner en particulier dans les situations suivantes:

- Des valeurs de référence incorrectes ont été enregistrées.
- Une perte de pression soudaine survient, due par exemple à l'intrusion d'un corps étranger dans le pneu.

- Une perturbation par une autre source radio survient.

### Contrôle de la pression de pneu à l'aide du système de contrôle de la pression des pneus

#### Conditions requises

- Le véhicule est en marche.

Écran conducteur:



▶ Appuyez sur **OK** pour confirmer.

L'un des affichages suivants apparaît:

- Pression de pneu actuelle des différentes roues:



- **Affichage de la pression des pneus quelques minutes après le départ:** les valeurs actuelles ne sont pas encore connues du système. Dès que le système connaît les valeurs de pression/de température de chaque pneu, elles s'affichent.

- **Contrôle pression pneus activé :** le cycle d'initialisation du système n'est pas encore terminé. La pression de pneu est alors déjà contrôlée.

▶ Comparez la pression de pneu actuelle à la pression recommandée pour les conditions d'utilisation actuelles (→ page 468). Ce faisant, tenez compte des remarques relatives aux pneus froids (→ page 466).

**i** Les valeurs affichées sur l'écran conducteur peuvent différer de celles du manomètre car elles sont calculées en fonction du niveau de la mer. En altitude, la pression de pneu indiquée par un manomètre est plus élevée que celle affichée par l'écran conducteur.

Tenez compte également du thème associé suivant:

- Remarques relatives à la pression de pneu (→ page 466)

### ■ Redémarrage du système de contrôle de la pression des pneus

#### Conditions requises

- La pression de pneu recommandée pour les 4 roues est réglée en fonction des conditions d'utilisation du véhicule (→ page 466).



Redémarrez le système de contrôle de la pression des pneus dans les situations suivantes:

- Modification de la pression de pneu
- Changement de roues/de pneus ou montage de roues neuves/de pneus neufs

Écran conducteur:

→  ►► Maintenance

- ▶ Affichage de la pression de pneu: appuyez sur .

- ▶ Affichage des options: appuyez de nouveau sur .
- ▶ Sélectionnez **Pression de pneu** puis confirmez avec .
- Le message **Pressions pneus actuelles comme nouvelles valeurs de référence?** apparaît sur l'écran conducteur.
- ▶ Sélectionnez **Oui** et appuyez sur  pour confirmer le redémarrage.
- Le message **Système de contrôle de la pression des pneus redémarré** apparaît sur l'écran conducteur.

Les messages d'alerte actuels sont effacés et le voyant orange d'alerte  s'éteint.

Après quelques minutes de trajet, le système contrôle si la pression actuelle des pneus se trouve dans la plage de valeurs prescrite. La pression de pneu actuelle est ensuite contrôlée sur la base de ces valeurs de référence.

Si la pression actuelle des pneus ne se trouve pas dans la plage de valeurs prescrite, le message **Corriger pression pneus** apparaît.

Tenez compte également du thème associé suivant:

- Remarques relatives à la pression de pneu (→ page 466)

### Avertisseur de perte de pression des pneus

#### ■ Fonctionnement de l'avertisseur de perte de pression des pneus

L'avertisseur de perte de pression des pneus avertit le conducteur par des messages d'écran en cas de perte notable de pression d'un pneu.

#### Limites système

Le système peut être perturbé ou ne pas fonctionner en particulier dans les situations suivantes:

- Des valeurs de référence incorrectes ont été enregistrées.
- Une perte de pression soudaine survient, due par exemple à l'intrusion d'un corps étranger dans le pneu.
- Une perte de pression identique survient dans plusieurs pneus.

Le système fonctionne de manière limitée ou avec un certain décalage en particulier dans les situations suivantes:

- mauvaises conditions au sol (neige ou gravier, par exemple)
- conduite avec des chaînes à neige
- style de conduite très sportif avec une vitesse élevée dans les virages ou de fortes accélérations
- véhicule fortement chargé

L'avertisseur de perte de pression des pneus est uniquement un système d'aide. Il incombe au conducteur de régler la pression de pneu conformément à la pression recommandée pour les pneus froids et adaptée aux conditions d'utilisation du véhicule et de la contrôler.

Tenez également compte des thèmes associés suivants:

- Remarques relatives à la pression de pneu (→ page 466)
- Messages d'écran relatifs aux pneus (→ page 596)

## Redémarrage de l'avertisseur de perte de pression des pneus

### Conditions requises

- La pression de pneu recommandée pour les 4 roues est réglée en fonction des conditions d'utilisation du véhicule (→ page 466).

Redémarrez l'avertisseur de perte de pression des pneus dans les situations suivantes:

- Modification de la pression de pneu
- Changement de roues/de pneus ou montage de roues neuves/de pneus neufs

Ecran conducteur:

→  **Maintenance**

- ▶ Sélectionnez **Pression de pneu** puis confirmez avec **OK**.  
Le message **Avertisseur de perte de pression des pneus activé** apparaît sur l'écran conducteur.

- ▶ Lancement du redémarrage: appuyez sur **OK** sur le volant.  
Le message **Valeurs de pression actuelles OK?** apparaît sur l'écran conducteur.
- ▶ Sélectionnez **Oui**.
- ▶ Confirmation du redémarrage: appuyez sur **OK** sur le volant.  
Le message **Système de surveillance de la pression des pneus redémarré** apparaît sur l'écran conducteur.

Tenez compte des thèmes associés suivants:

- Remarques relatives à la pression de pneu (→ page 466)

## Chargement du véhicule

### Remarques relatives à la plaque d'information sur les pneus et le chargement

**⚠ ATTENTION** Risque d'accident en cas de pneus surchargés

Des pneus surchargés risquent de surchauffer et d'éclater. Une surcharge des pneus peut

compromettre le comportement directionnel et le comportement routier du véhicule et provoquer une défaillance des freins.

- ▶ Tenez compte de la capacité de charge des pneus.
- ▶ La capacité de charge doit correspondre à au moins la moitié de la charge sur essieu autorisée.
- ▶ Ne surchargez jamais les pneus en les soumettant à une charge supérieure à la charge maximale autorisée.

La plaque d'information sur les pneus et le chargement se trouve sur le montant B côté conducteur.

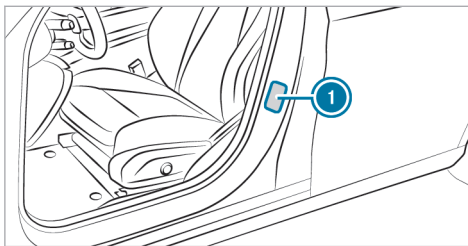

① Plaque d'information sur les pneus et le chargement

TIRE INFORMATION / RENSEIGNEMENTS SUR LES PNEUS		LOADING INFORMATION / INFORMATION LE CHARGEMENT	
SEATING CAPACITY / NOMBRE DE PLACES		TOTAL	FRONT / MI AVANT
The combined weight of occupants and cargo should never exceed / Le poids total des occupants et du chargement ne doit jamais dépasser		7	2
TIRE / PNEU		MIDDLE / MI	REAR / ARRIERE
SIZE / DIMENSIONS		3	2
FRONT / AVANT		XXX kg or XXX lbs. / kg ou lbs.	
REAR / ARRIERE		SEE OWNER'S MANUAL FOR ADDITIONAL INFORMATION / VOIR LE MANUEL DE L'USAGER POUR PLUS DE RENSEIGNEMENTS	
SPARE / DE SECOURS		200 KPA, 29 PSI	
		420 KPA, 60 PSI	

① Les données indiquées sur l'illustration figurent à titre d'exemple.

La plaque d'information sur les pneus et le chargement comporte les informations suivantes:

- le nombre maximal de places assises ② en fonction du nombre maximal de personnes pouvant voyager à bord du véhicule

- la charge maximale autorisée ③ correspondant au poids total des occupants du véhicule, des bagages et du chargement
- les pressions de pneu recommandées ① pour des pneus froids. Les pressions de pneu recommandées sont indiquées sur la base de la charge et de la vitesse maximales autorisées du véhicule.

Tenez également compte:

- des indications relatives aux poids autorisés sur la plaque signalétique du véhicule (→ page 505)
- des indications relatives à la pression de pneu dans le tableau de pression des pneus (→ page 468)

Thèmes associés:

- Détermination de la charge maximale (→ page 475)
- Remarques relatives à la pression de pneu (→ page 466)

### Étapes pour déterminer la charge correcte

La méthode suivante a été développée d'après les dispositions applicables aux fabricants en vertu du titre 49, partie 575, du Code américain des règlements fédéraux et conformément au «National Traffic and Motor Vehicle Safety Act of 1966».

- ▶ **(1)**: recherchez l'indication «Le poids combiné des occupants du véhicule et de la charge ne doit jamais dépasser XXX kg ou XXX lb» qui figure sur les pneus et sur la plaque d'information sur les pneus et le chargement de votre véhicule.
- ▶ **(2)**: déterminez le poids cumulé du conducteur et des passagers qui doivent monter à bord.
- ▶ **(3)**: déduisez des XXX kg ou XXX lb le poids cumulé du conducteur et des passagers.
- ▶ **(4)**: le résultat correspond à la charge autorisée pour le chargement et les bagages. Exemple: pour une valeur «XXX» égale à 1 400 lb et 5 occupants du véhicule de 150 lb chacun, la charge maximale pour le chargement et les

bagages s'élève à 650 lb (1 400 - 750 (5 x 150) = 650 lb).

- ▶ **(5)**: déterminez le poids cumulé du chargement et des bagages à transporter. Pour des raisons de sécurité, ce poids ne doit pas dépasser la charge autorisée calculée à l'étape 4.
  - ▶ **(6)**: si votre véhicule tracte une remorque, une certaine charge de la remorque sera transférée à votre véhicule. Consultez cette notice pour déterminer comment ceci réduit la capacité de charge disponible pour la charge et les bagages de votre véhicule.
- ⓘ Tenez compte du fait que tous les véhicules ne sont pas autorisés pour la traction d'une remorque. La traction d'une remorque est uniquement autorisée si un dispositif pour remorque est monté et qu'une charge remorquée est inscrite dans les documents du véhicule. En cas de doute, adressez-vous à votre distributeur Mercedes-Benz agréé.

Même si vous avez soigneusement calculé la charge totale, assurez-vous de ne pas dépasser la MTAC ni les charges maximales sur essieu autori-

## 476 Jantes et pneus

sées dans le cas de votre véhicule. Vous trouverez des indications à ce sujet sur la plaque signalétique du véhicule.

- ▶ Faites peser le véhicule chargé (avec conducteur, occupants du véhicule et chargement) sur une balance appropriée. Les valeurs mesurées ne doivent pas dépasser les valeurs maximales autorisées qui figurent sur la plaque signalétique du véhicule.

Thèmes associés:

- Exemple de calcul pour déterminer la charge maximale (→ page 476)

- Plaque d'information sur les pneus et le chargement (→ page 473)
- Tableau de pression des pneus (→ page 468)
- Plaque signalétique du véhicule (→ page 505)

### Exemple de calcul pour déterminer la charge maximale

Le tableau suivant contient des exemples de calcul de la charge totale et de la charge utile pour différentes configurations de sièges et un nombre différent d'occupants du véhicule de poids diffé-

rent. Dans les exemples suivants, on présuppose une charge utile maximale de 1 500 lb (680 kg). **Cette valeur ne sert qu'à des fins de démonstration.** Utilisez la charge maximale spécifique à votre véhicule qui figure sur la plaque d'information sur les pneus et le chargement de votre véhicule (→ page 473).

Plus le poids total des occupants du véhicule est élevé, plus la charge maximale pour les bagages est faible.

### Etape 1

	Exemple 1	Exemple 2
Poids cumulé maximal des occupants du véhicule et du chargement (données figurant sur la plaque d'information sur les pneus et le chargement)	1 500 lb (680 kg)	1 500 lb (680 kg)

## Etape 2

	Exemple 1	Exemple 2
Nombre de personnes dans le véhicule (conducteur et occupants du véhicule)	5	1
Répartition des occupants du véhicule	Avant: 2 Arrière: 3	Avant: 1
Poids des occupants du véhicule	Occupant du véhicule 1: 150 lb (68 kg) Occupant du véhicule 2: 180 lb (82 kg) Occupant du véhicule 3: 160 lb (73 kg) Occupant du véhicule 4: 140 lb (63 kg) Occupant du véhicule 5: 120 lb (54 kg)	Occupant du véhicule 1: 200 lb (91 kg)
Poids total de tous les occupants du véhicule	750 lb (340 kg)	200 lb (91 kg)

## Etape 3

	Exemple 1	Exemple 2
Charge maximale (MTAC maximale autorisée figurant sur la plaque d'information sur les pneus et le chargement moins le poids total de tous les occupants du véhicule)	$1\,500\text{ lb (680 kg)} - 750\text{ lb (340 kg)} = 750\text{ lb (340 kg)}$	$1\,500\text{ lb (680 kg)} - 200\text{ lb (91 kg)} = 1\,300\text{ lb (589 kg)}$



### Inscriptions figurant sur les pneus

#### Vue d'ensemble des inscriptions figurant sur les pneus

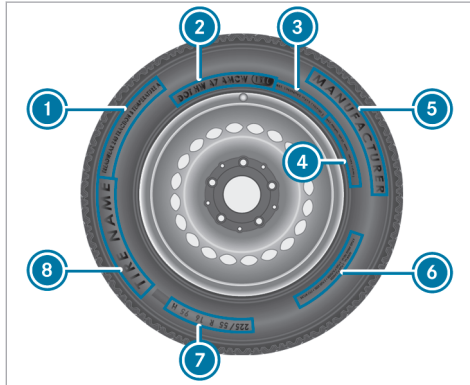

- ① Standards uniformes de classification de la qualité des pneus (→ page 479)
- ② DOT, numéro d'identification du pneu (→ page 481)
- ③ Charge maximale des pneus (→ page 481)

- ④ Pression de pneu maximale (→ page 482)
- ⑤ Fabricant
- ⑥ Composition du pneu (→ page 482)
- ⑦ Dimensions des pneus, capacité de charge, indice de vitesse et code de charge (→ page 483)
- ⑧ Nom du pneu
- ⓘ Les données indiquées sur l'illustration figurent à titre d'exemple.

#### Classification de la qualité des pneus

Conformément aux « standards uniformes de classification de la qualité des pneus » imposés par le ministère des Transports américain, les fabricants de pneus doivent classer leurs pneus sur la base des 3 facteurs de performance suivants :

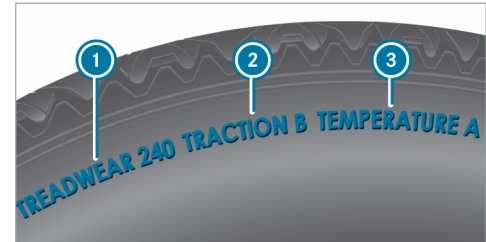

- ① Classe d'usure de la bande de roulement
- ② Classe de motricité
- ③ Classe de température
- ⓘ Les données indiquées sur l'illustration figurent à titre d'exemple.
- ⓘ Au Canada, les classifications ne sont pas prescrites par la loi mais sont normalement toujours indiquées.

#### Classe d'usure de la bande de roulement

La classe d'usure de la bande de roulement est un classement comparatif basé sur des tests d'usure des pneus réalisés dans des conditions contrôlées sur un parcours officiel du ministère

des Transports américain. Par exemple, s'il était testé sur le parcours du gouvernement, un pneu de classe 150 aurait une tenue à l'usure une fois et demie supérieure à celle d'un pneu de classe 100.

La performance relative des pneus dépend toutefois des conditions d'utilisation réelles et peut diverger considérablement de la norme en fonction des habitudes de conduite, des pratiques de maintenance, des caractéristiques de la chaussée et des conditions climatiques.

#### Classe de motricité

**⚠ DANGER** Risque d'accident en cas de motricité trop réduite

L'attribution d'une classe de motricité à un pneu repose sur des tests de freinage en ligne droite.

▶ Adaptez votre style de conduite aux conditions routières et météorologiques.

**! REMARQUE** Endommagement de la chaîne cinématique dû au patinage des pneus

▶ Évitez de faire patiner les pneus.

Les classes de motricité sont, de la plus élevée à la plus faible, AA, A, B et C. Ces classes correspondent à la capacité d'un pneu à s'arrêter sur une chaussée mouillée dans des conditions contrôlées et sur des surfaces d'essai en asphalte et en béton mises à disposition par le gouvernement américain. Un pneu classé C peut présenter une mauvaise motricité.

#### Classe de température

**⚠ ATTENTION** Risque d'accident en cas de surchauffe et défaillance des pneus

Une vitesse excessive, une pression de pneu trop basse et une charge trop élevée peuvent entraîner, séparément ou de manière combinée, une surchauffe des pneus, voire même une défaillance.

- ▶ Tenez compte des pressions de pneu recommandées.
- ▶ Contrôlez régulièrement la pression de chacun des pneus.
- ▶ Si nécessaire, corrigez la pression de pneu.

Les classes de température sont A (la plus élevée), B et C. Elles correspondent à la résistance du pneu à l'échauffement et à sa capacité à dissiper la chaleur lors de tests réalisés sur une roue spécifique dans des conditions contrôlées en laboratoire. Une température élevée constante peut endommager le matériau du pneu et réduire sa durée de vie. Des températures excessives peuvent par ailleurs provoquer une défaillance soudaine du pneu. La classe C correspond aux performances que tous les pneus pour voitures particulières doivent offrir conformément aux directives du ministère des Transports américain. Les classes B et A présentent une performance supérieure aux exigences minimales du ministère des Transports américain.

### DOT, numéro d'identification du pneu (TIN)

Conformément aux réglementations américaines sur les pneus, tout fabricant de pneus ou toute entreprise de rechapage doit inscrire un numéro d'identification à l'intérieur ou sur le flanc de chaque pneu produit ou rechapé.

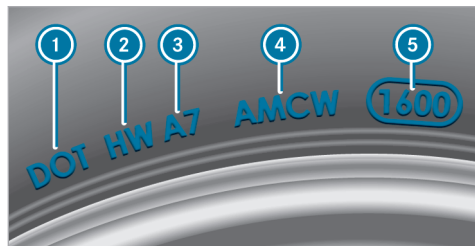

**i** Les données indiquées sur l'illustration figurent à titre d'exemple.

Le numéro d'identification du pneu est univoque et comprend les éléments suivants:

- **DOT (ministère des Transports)**: la marque de fabrique **1** indique que le pneu répond aux exigences du ministère des transports américain.
- **Code d'identification du fabricant**: le code d'identification du fabricant **2** donne des informations relatives au fabricant du pneu. Les pneus neufs possèdent une identification composée de deux symboles. Les pneus rechapés possèdent une identification composée de quatre symboles. Pour de plus amples informations sur les pneus rechapés, voir (→ page 487).
- **Dimensions de pneu**: l'inscription **3** se réfère aux dimensions du pneu.
- **Code du type de pneu**: le code du type de pneu **4** peut être utilisé par le fabricant pour désigner les caractéristiques particulières du pneu.
- **Date de fabrication**: la date de fabrication **5** donne des informations sur l'âge du pneu. Les 1<sup>er</sup> et 2<sup>e</sup> chiffres indiquent la semaine de l'année et les 3<sup>e</sup> et 4<sup>e</sup> chiffres l'année de fabrication («3208» correspond par exemple à la 32<sup>e</sup> semaine de l'année 2008).

### Indications relatives à la charge maximale des pneus

**⚠ ATTENTION** Risque d'accident en cas de pneus surchargés

Des pneus surchargés risquent de surchauffer et d'éclater. Une surcharge des pneus peut compromettre le comportement directionnel et le comportement routier du véhicule et provoquer une défaillance des freins.

- ▶ Tenez compte de la capacité de charge des pneus.
- ▶ La capacité de charge doit correspondre à au moins la moitié de la charge sur essieu autorisée.
- ▶ Ne surchargez jamais les pneus en les soumettant à une charge supérieure à la charge maximale autorisée.

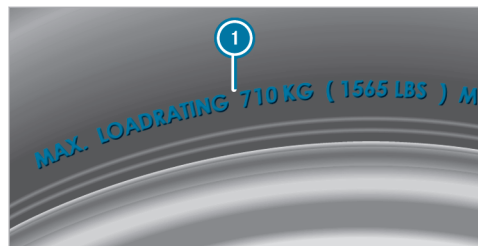

**i** Les données indiquées sur l'illustration figurent à titre d'exemple.

La charge maximale du pneu **1** correspond au poids maximal pour lequel un pneu a été homologué.

Ne surchargez pas les pneus en dépassant la charge maximale autorisée. La charge maximale autorisée figure sur la plaque d'information sur les pneus et le chargement qui se trouve sur le montant B côté conducteur (→ page 473).

### Remarques relatives à la pression de pneu maximale

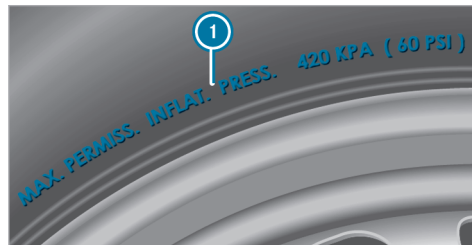

**i** Les données indiquées sur l'illustration figurent à titre d'exemple.

Ne dépassez pas la pression de pneu maximale autorisée **1** pour laquelle le pneu est homologué. Lors du réglage de la pression de pneu, tenez toujours compte de la pression de pneu recommandée pour le véhicule. (→ page 468)

### Indications relatives à la composition du pneu



**i** Les données indiquées sur l'illustration figurent à titre d'exemple.

Ces indications décrivent le type de tissus et le nombre de couches au niveau du flanc **1** et sous les sculptures **2**.

## Dimensions des pneus, capacité de charge, indice de vitesse et code de charge

**⚠ ATTENTION** Risque d'accident en cas de dépassement de la capacité de charge des pneus ou de l'indice de vitesse autorisé

Un dépassement peut endommager les pneus et provoquer leur éclatement.

- ▶ Montez uniquement des pneus dont les dimensions et le type sont agréés pour votre type de véhicule.
- ▶ Veillez à respecter la capacité de charge des pneus requise pour votre véhicule et l'indice de vitesse.

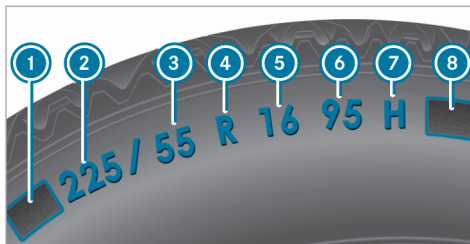

- ① Lettre préfixe
- ② Largeur nominale du pneu en millimètres
- ③ Rapport hauteur/largeur en %
- ④ Code du pneu
- ⑤ Diamètre de la jante
- ⑥ Indice de charge
- ⑦ Indice de vitesse
- ⑧ Code de charge

① Les données indiquées sur l'illustration figurent à titre d'exemple.

Pour de plus amples informations sur l'interprétation des données relatives aux pneus, adressez-vous également à un atelier qualifié.

### Lettre préfixe ① :

- Aucune: pneu pour voitures particulières répondant aux normes de fabrication européennes
- «P»: pneu pour voitures particulières répondant aux normes de fabrication américaines
- «LT»: pneu pour utilitaires légers répondant aux normes de fabrication américaines
- «T»: roue de secours compacte avec une pression de pneu élevée conçue exclusivement pour une utilisation temporaire en cas d'urgence.

### Rapport hauteur/largeur ③ :

Rapport dimensionnel entre la hauteur et la largeur du pneu, exprimé en pourcentage (hauteur du pneu divisée par la largeur du pneu).

### Code du pneu ④ (type de construction du pneu):

- «R»: pneu à carcasse radiale
- «D»: pneu à carcasse diagonale
- «B»: pneu à carcasse diagonale ceinturée

- «ZR»: pneu à carcasse radiale dont la vitesse maximale autorisée est supérieure à 149 mph (240 km/h) (en option)

#### Diamètre de la jante ⑤:

Diamètre du siège de talon (non le diamètre du rebord de jante). Le diamètre de la jante est exprimé en pouces (in).

#### Indice de charge ⑥:

Code numérique indiquant la capacité maximale de charge d'un pneu («91» correspond par exemple à une charge maximale de 1 356 lb (615 kg)).

La capacité de charge du pneu doit correspondre à au moins la moitié de la charge sur essieu autorisée du véhicule. Ne surchargez pas les pneus en dépassant la charge maximale autorisée.

Voir également:

- Charge maximale autorisée sur la plaque d'information sur les pneus et le chargement (→ page 473)
- Charge maximale des pneus (→ page 481)
- Code de charge

<sup>1</sup> Indication «ZR» dans le code du pneu.

#### Indice de vitesse ⑦:

Indique la vitesse maximale autorisée pour le pneu.

- ① Un limiteur de vitesse électronique empêche que votre véhicule ne dépasse une vitesse de 130 mph (210 km/h).



Assurez-vous que vos pneus possèdent l'indice de vitesse requis. Pour obtenir des informations sur l'indice de vitesse requis, adressez-vous à un point de service Mercedes-Benz.

#### Pneus été

Indice	Classe de vitesse
Q	jusqu'à 100 mph (160 km/h)
R	jusqu'à 106 mph (170 km/h)
S	jusqu'à 112 mph (180 km/h)
T	jusqu'à 118 mph (190 km/h)
H	jusqu'à 130 mph (210 km/h)

Indice	Classe de vitesse
V	jusqu'à 149 mph (240 km/h)
W	jusqu'à 168 mph (270 km/h)
Y	jusqu'à 186 mph (300 km/h)
ZR...Y <sup>1</sup>	jusqu'à 186 mph (300 km/h)
ZR... (..Y) <sup>1</sup>	supérieure à 186 mph (300 km/h)
ZR <sup>1</sup>	supérieure à 149 mph (240 km/h)

- L'indication de la classe de vitesse en tant qu'indice «ZR» dans le code du pneu ④ est optionnelle pour les pneus jusqu'à 186 mph (300 km/h).
- Si vos pneus comportent l'indication «ZR» en tant que code du pneu ④ et qu'aucun indice de vitesse ⑦ n'est indiqué, adressez-vous au fabricant des pneus pour déterminer la vitesse maximale autorisée.

- Si l'indice de charge  et l'indice de vitesse  sont placés entre parenthèses, cela signifie que la vitesse maximale autorisée du pneu est supérieure à 186 mph (300 km/h). Pour toute question relative à la détermination de la vitesse maximale autorisée, adressez-vous au fabricant des pneus.

#### Pneus toutes saisons et pneus hiver

Indice	Classe de vitesse
Q M+S <sup>2</sup>	jusqu'à 100 mph (160 km/h)
T M+S <sup>2</sup>	jusqu'à 118 mph (190 km/h)
H M+S <sup>2</sup>	jusqu'à 130 mph (210 km/h)
V M+S <sup>2</sup>	jusqu'à 149 mph (240 km/h)

Les pneus hiver portent un symbole représentant un flocon de neige  et répondent aux exigences spécifiques de motricité sur la neige définies par l'Association des manufacturiers du caoutchouc RMA (Rubber Manufacturers Association)

<sup>2</sup> Ou «M+S  » pour les pneus hiver.

et l'Association canadienne de l'industrie du caoutchouc RAC (Rubber Association of Canada).

#### Code de charge :

- Aucune spécification: pneu ayant une capacité de charge normale (SL)
- «XL» ou «Extra Load»: pneu ayant une capacité de charge supérieure ou pneu renforcé
- «Light Load»: pneu ayant une faible capacité de charge
- «C», «D», «E»: plage de charge en fonction de la charge maximale que le pneu peut supporter à une pression déterminée

#### Définitions des termes relatifs aux pneus et au chargement

**Structure et composition du pneu :** décrit le nombre de couches/nappes en caoutchouc qui constituent la bande de roulement de pneu et les flancs. Celles-ci sont fabriquées à partir d'acier, de nylon, de polyester et d'autres matériaux.

**Bar :** unité métrique pour la pression de pneu. 14,5038 livres par pouce carré (psi) et 100 kilopascals (kPa) correspondent à 1 bar.

**DOT (ministère des Transports) :** les pneus portant l'identification DOT répondent aux exigences du ministère des Transports américain.

**Poids moyen des occupants du véhicule :** 150 lb (68 kilogrammes) multiplié par le nombre d'occupants autorisés à bord du véhicule.

**Standards uniformes de classification de la qualité des pneus :** standards uniformes de classification de la qualité des pneus reposant sur le profil des sculptures, la motricité et la tenue en température. L'évaluation menant à la classification est effectuée par le fabricant selon des consignes de test édictées par le gouvernement américain. La classification correspondante est indiquée sur le flanc du pneu.

**Pression de pneu recommandée :** la pression de pneu recommandée correspond à la pression des pneus montés départ usine sur votre véhicule.

La plaque d'information sur les pneus et le chargement contient les pressions de pneu recommandées pour des pneus froids (charge et vitesse maximales autorisées du véhicule atteintes).

Le tableau de pression des pneus contient les pressions de pneu recommandées pour des pneus froids pour différentes conditions d'utilisation du véhicule (charge et/ou vitesse).

**Augmentation du poids du véhicule due aux équipements optionnels :** poids cumulé incluant tous les équipements de série et optionnels qui sont disponibles pour le véhicule, indépendamment du fait qu'ils soient montés ou non.

**Jante :** partie de la roue sur laquelle est monté le pneu.

**GAWR (charge maximale sur essieu autorisée) :** le GAWR correspond à la charge maximale autorisée sur l'essieu. La charge effective sur essieu ne doit jamais dépasser la charge maximale sur essieu autorisée. La charge maximale sur essieu autorisée figure sur la plaque signalétique du véhicule qui se trouve sur le montant B côté conducteur.

**Indice de vitesse :** l'indice de vitesse est mentionné dans la désignation du pneu. Il indique la plage de vitesse autorisée pour un pneu.

**GVW (poids total) :** le poids total prend en compte le poids du véhicule ainsi que le carburant, l'outillage, la roue de secours, les accessoires montés, les occupants du véhicule, les bagages et éventuellement la charge sur timon. Le poids total ne doit jamais dépasser le PTAC (GVWR) qui figure sur la plaque signalétique du véhicule située sur le montant B côté conducteur.

**GVWR (PTAC) :** le GVWR correspond au poids total maximal autorisé du véhicule chargé (poids du véhicule incluant tous les accessoires, les occupants du véhicule, le carburant, les bagages et éventuellement la charge sur timon). Le PTAC figure sur la plaque signalétique du véhicule qui se trouve sur le montant B côté conducteur.

**Poids maximal du véhicule chargé :** le poids maximal correspond au poids à vide du véhicule plus le poids des accessoires, la charge utile maximale et le poids des équipements optionnels montés d'usine.

**Kilopascal (kPa) :** unité métrique pour la pression de pneu. 6,9 kPa correspondent à 1 psi. Une autre unité permettant d'exprimer la pression de pneu est le bar. 100 kilopascals (kPa) correspondent à 1 bar.

**Code de charge :** en plus de l'indice de charge, le flanc du pneu peut porter un code de charge. Celui-ci donne des précisions sur la capacité de charge du pneu.

**Poids à vide :** poids d'un véhicule avec équipement de série et fluides (carburant, huile et liquide de refroidissement au niveau maximum). Le cas échéant, le poids indiqué prend également en compte le climatiseur ainsi que les équipements optionnels, mais pas les passagers ni les bagages.

**Charge maximale des pneus :** la charge maximale du pneu correspond au poids maximal (exprimé en kg ou en lb) pour lequel un pneu a été homologué.

**Pression de pneu maximale autorisée :** pression de pneu maximale autorisée pour un pneu.

**Charge maximale par pneu :** charge maximale sur un pneu. Elle se calcule à partir de la charge maximale sur essieu divisée par deux.



**PSI (pounds per square inch) :** unité de mesure standard pour la pression de pneu.

**Rapport hauteur/section :** rapport entre la hauteur et la largeur du pneu, exprimé en pourcentage.

**Pression de pneu :** pression qui agit de l'intérieur vers l'extérieur du pneu sur chaque pouce carré. La pression est exprimée en livres par pouce carré (psi), en kilopascals (kPa) ou en bars. La pression de pneu doit être corrigée uniquement lorsque les pneus sont froids.

**Pression des pneus froids :** les pneus sont froids lorsque le véhicule est resté immobilisé pendant au moins 3 heures sans que les pneus aient été exposés au rayonnement solaire et que vous avez parcouru moins de 1 mile (1,6 km).

**Bande de roulement de pneu :** partie du pneu en contact avec la route.

**Talon de pneu :** le talon de pneu sert à maintenir le pneu sur la jante. Afin d'éviter que la longueur du pneu ne varie sur le pourtour de la jante, le bourrelet contient plusieurs tringles.

**Flanc :** partie du pneu située entre les sculptures et le talon.

**Poids des équipements optionnels :** poids cumulé des équipements optionnels pesant plus que les pièces de série qu'ils remplacent et plus de 5 lb (2,3 kg). Ces équipements optionnels, tels que le système de freinage haute performance, le correcteur de niveau, la galerie de toit ou la batterie haute performance, ne sont pas compris dans le poids à vide ni dans le poids des accessoires.

**TIN (numéro d'identification du pneu) :** numéro d'identification univoque grâce auquel un fabricant de pneus peut, en cas de rappel de produits par exemple, identifier les pneus concernés et retrouver les acquéreurs. Le numéro d'identification du pneu se compose du code d'identification du fabricant, des dimensions de pneu, du code du type de pneu et de la date de fabrication.

**Indice de charge :** l'indice de charge est un code indiquant la capacité maximale de charge d'un pneu.

**Motricité :** adhérence entraînée par le frottement du pneu sur la chaussée.

**Indicateur d'usure :** fines baguettes (barrettes d'usure) réparties sur la bande de roulement de pneu. Lorsque les sculptures de pneu sont à la

hauteur des baguettes, la limite d'usure de 1/16 in (1,6 mm) est atteinte.

**Répartition des occupants du véhicule :** répartition des occupants du véhicule sur les places prévues.

**Limite totale de charge :** charge nominale et charge des bagages plus 150 lb (68 kg) multiplié par le nombre de places dans le véhicule.

### Changement de roue

#### Remarques relatives au choix, au montage et au remplacement des pneus

#### **!** REMARQUE Véhicules Mercedes-AMG

► Tenez compte des remarques figurant dans la notice d'utilisation complémentaire. Sinon, vous risquez de ne pas être averti des dangers qui pourraient se présenter.

**⚠ ATTENTION** Risque d'accident en cas de dimensions incorrectes des roues et des pneus

Si vous montez des roues et des pneus de dimensions incorrectes, les freins de service ou les éléments du système de freinage et de la suspension de roue risquent d'être endommagés.

- ▶ Remplacez toujours les roues et les pneus par des roues et des pneus ayant les mêmes spécifications que les pièces d'origine.

Dans le cas des roues, soyez attentif aux points suivants:

- Désignation
- Type

Dans le cas des pneus, soyez attentif aux points suivants:

- Désignation
- Fabricant
- Type

**⚠ ATTENTION** Risque d'accident en cas de dépassement de la capacité de charge des pneus ou de l'indice de vitesse autorisé

Un dépassement peut endommager les pneus et provoquer leur éclatement.

- ▶ Montez uniquement des pneus dont les dimensions et le type sont agréés pour votre type de véhicule.
- ▶ Veillez à respecter la capacité de charge des pneus requise pour votre véhicule et l'indice de vitesse.

**! REMARQUE** Endommagement du véhicule et des pneus dû à l'utilisation de pneus d'un type et de dimensions non agréés

Pour des raisons de sécurité, utilisez uniquement des pneus, des jantes et des accessoires agréés spécialement par Mercedes-Benz pour votre véhicule.

Ces pneus sont spécialement adaptés aux systèmes de sécurité active, tels que l'ABS, l'ESP® et le 4MATIC, et portent l'une des désignations suivantes:

- MO = Mercedes-Benz Original
- MOE = Mercedes-Benz Original Extended (pneus avec aptitude au roulage à plat, uniquement pour certaines jantes)
- MO1 = Mercedes-Benz Original (uniquement certains pneus AMG)

Sinon, cela risque d'entraîner une dégradation du comportement du véhicule, par exemple du point de vue de la tenue de route, des bruits de roulement et de la consommation. En outre, d'autres dimensions de pneus peuvent entraîner sous charge un frottement des pneus contre la carrosserie ou les éléments de l'essieu. Les pneus ou le véhicule peuvent être endommagés.

Utilisez uniquement les pneus, les jantes et les accessoires qui ont été testés et recommandés par Mercedes-Benz.

**!** **REMARQUES** Sécurité de marche compromise en cas d'utilisation de pneus rechapés

Les pneus rechapés ne sont ni testés ni recommandés par Mercedes-Benz étant donné que les détériorations antérieures ne sont pas toujours détectées au rechapage.

La sécurité de marche ne peut donc pas être garantie.

▶ Ne montez aucun pneu d'occasion dont vous ne connaissez pas l'utilisation antérieure.

**!** **REMARQUE** Risque d'endommagement des jantes et des pneus en cas de franchissement d'obstacles

Les pneus des roues de grande taille sont de plus petite section. Plus la section des pneus est faible, plus le risque d'endommagement des jantes et des pneus en cas de franchissement d'obstacles est grand.

- ▶ Evitez les obstacles ou franchissez-les avec une prudence extrême.
- ▶ Réduisez votre vitesse pour franchir les bordures de trottoirs, les ralentisseurs, les plaques d'égout et les nids-de-poule.
- ▶ Evitez les bordures de trottoirs particulièrement hautes.

**!** **REMARQUE** Risque d'endommagement des jantes et des pneus lors du stationnement sur un trottoir ou dans un nid-de-poule

Lors du stationnement sur un trottoir ou dans un nid-de-poule, les jantes et les pneus risquent d'être endommagés.

- ▶ Garez-vous uniquement sur un sol aussi plat que possible.
- ▶ Evitez les trottoirs et les nids-de-poule lors du stationnement.

**!** **REMARQUE** Endommagement des composants électroniques dû à l'utilisation de démonte-pneus

**Véhicules équipés du système de contrôle de la pression des pneus :** la roue est munie de composants électroniques.

Si un démonte-pneu est placé à proximité de la valve, les composants électroniques risquent d'être endommagés.

- ▶ Ne placez aucun démonte-pneu à proximité de la valve.
- ▶ Faites toujours remplacer les pneus par un atelier qualifié.

**!** **REMARQUE** Endommagement des pneus été lorsque la température ambiante est basse

Si vous utilisez des pneus été lorsque la température ambiante est basse, cela risque d'entraîner la formation de fissures si bien que les pneus peuvent être irrémédiablement endommagés.

- ▶ Lorsque la température est inférieure à 45 °F (7 °C), utilisez des pneus  M+S.

L'utilisation d'accessoires non agréés par Mercedes-Benz pour votre véhicule ou une utilisation incorrecte peuvent compromettre la sécurité de fonctionnement de votre véhicule.

Avant tout achat et utilisation d'accessoires non agréés, renseignez-vous auprès d'un atelier qualifié sur les points suivants:

- Adéquation
- Dispositions légales
- Recommandations d'usine

**▲ ATTENTION** Risque d'accident avec les pneus sport

Dans le cas des pneus sport, le risque de dérapage et d'aquaplanage augmente sur chaussée humide ou mouillée.

L'adhérence des pneus diminue nettement à mesure que la température extérieure et la température de service des pneus baissent.

- ▶ Activez l'ESP® et adaptez votre style de conduite.
- ▶ Lorsque la température extérieure est inférieure à 45 °F (7 °C), utilisez des pneus  M+S.
- ▶ Utilisez uniquement des pneus adaptés à l'utilisation envisagée.

Lors du choix, du montage et du remplacement des pneus, tenez compte des points suivants:

- L'utilisation d'un certain type de pneu peut être recommandée pour certaines régions et zones d'exploitation.
- Ne montez que des jantes et des pneus de même type, de même modèle (pneus été, pneus hiver, pneus MOExtended) et de même marque.
- Montez uniquement des jantes de même taille sur un essieu (côté gauche et côté droit).  
Des exceptions ne sont permises qu'en cas de crevaison pour le trajet jusqu'à l'atelier qualifié.

- **Véhicules équipés du système de contrôle de la pression des pneus:** toutes les roues montées doivent être équipées de capteurs opérationnels pour le système de contrôle de la pression des pneus.

- Lorsque la température est inférieure à 45 °F (7 °C), montez des pneus hiver ou des pneus toutes saisons portant le sigle  M+S sur toutes les roues.

Lorsque les conditions de circulation sont hivernales, les pneus hiver sont en mesure d'offrir la meilleure adhérence qui soit.

- Dans le cas des pneus M+S, montez uniquement des pneus de même profil.
- Respectez la vitesse maximale autorisée pour les pneus M+S montés.

Si la vitesse maximale autorisée est inférieure à celle du véhicule, une étiquette de rappel correspondante doit être placée dans le champ de vision du conducteur.

- Lorsque votre véhicule est équipé de pneus neufs, roulez à vitesse modérée pendant les 60 premiers miles (100 premiers kilomètres).

- Remplacez les pneus au plus tard au bout de 6 ans, indépendamment de leur degré d'usure.
- **En cas de passage à des pneus ne convenant pas pour le roulage à plat:** départ usine, les véhicules équipés de pneus MOExtended ne disposent pas du kit anticrevaillon TIREFIT. Si vous montez des pneus qui ne conviennent pas pour le roulage à plat (des pneus hiver, par exemple), équipez le véhicule d'un kit anticrevaillon TIREFIT.

Pour de plus amples informations sur les jantes et les pneus, adressez-vous à un atelier qualifié.

Tenez également compte des thèmes associés suivants:

- Remarques relatives à la pression de pneu (→ page 466)
- Plaque d'information sur les pneus et le chargement (→ page 473)
- Dimensions des pneus, capacité de charge, indice de vitesse et code de charge (→ page 483)
- Tableau de pression des pneus (→ page 468)

- Remarques relatives à la roue de secours compacte (→ page 499)

### Remarques relatives à la permutation des roues

**⚠ ATTENTION** Risque d'accident en cas de dimensions différentes des roues

La permutation des roues avant et arrière risque de compromettre fortement le comportement routier du véhicule.

Les freins à disques ou les éléments de la suspension de roue risquent d'être endommagés.

- ▶ Permutez uniquement les roues avant et arrière lorsque les jantes et les pneus sont de dimensions identiques.

Tenez compte des instructions et des consignes de sécurité relatives au «Changement de roue» (→ page 487).

Les roues avant et arrière s'usent de manière différente:

- Les roues avant s'usent plus fortement au niveau de l'épaulement de pneu.

- Les roues arrière s'usent plus fortement au milieu du pneu.

N'utilisez pas trop les pneus. Sinon, leur adhérence sur route mouillée diminue fortement (aquaplanage).

Si les roues du véhicule sont toutes de même taille, vous pouvez permuter les pneus aux intervalles spécifiés dans le carnet de garantie du fabricant de pneus qui se trouve dans les documents du véhicule. Si vous ne possédez pas de carnet de garantie, permutez les pneus tous les 3 000 à 6 000 miles (5 000 à 10 000 km), en fonction de leur degré d'usure. Ne changez pas le sens de rotation des pneus.

### Remarques concernant le stockage des roues

Lors du stockage des roues, tenez compte des remarques suivantes:

- Stockez les roues démontées dans un endroit frais et sec, si possible à l'abri de la lumière.
- Protégez les pneus de l'huile, de la graisse et du carburant.

### Vue d'ensemble de l'outillage de changement de roue

A l'exception de quelques véhicules destinés à certains pays, les véhicules ne sont pas équipés d'un outillage de changement de roue. Renseignez-vous auprès d'un atelier qualifié pour savoir quels sont les outils nécessaires et agréés pour effectuer un changement de roue sur votre véhicule.

L'outillage nécessaire au changement de roue peut par exemple comprendre les éléments suivants:

- Cric
- Cale
- Clé démonte-roue
- Goujon de centrage

L'outillage de changement de roue ① se trouve sous le plancher de compartiment de chargement.

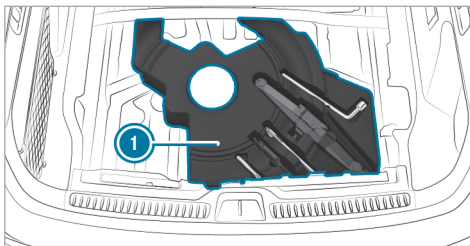

L'outillage de changement de roue comprend les éléments suivants:

- Cric
- Clé démonte-roue
- Goujons de roue
- Embout de rallonge pour les goujons de roue si nécessaire (selon la version du véhicule)
- Cale pliante
- Clé polygonale à cliquet
- Goujon de centrage

### Préparation du véhicule pour un changement de roue

#### Conditions requises

- Le véhicule ne se trouve pas sur un terrain en pente.
- Le véhicule est à l'arrêt sur un sol stable, plat et non glissant.
- L'outillage de changement de roue nécessaire est disponible.

① Si votre véhicule n'est pas équipé de l'outillage de changement de roue, renseignez-vous auprès d'un atelier qualifié pour savoir quel outillage est adapté.

- ▶ Serrez manuellement le frein de stationnement électrique.
- ▶ Placez les roues avant en ligne droite.
- ▶ Mettez la boîte de vitesses sur **P**.
- ▶ Arrêtez le véhicule.
- ▶ Assurez-vous que vous ne pouvez pas démarrer le véhicule.

- ▶ Placez une cale ou un autre objet approprié devant et derrière la roue diagonalement opposée à la roue à remplacer.
- ▶ Déchargez le véhicule.

### Dépose et pose des enjoliveurs de roue ou des cache-moyeux

#### Conditions requises

- Le véhicule est prêt pour le changement de roue (→ page 492).

#### Cache-moyeux en plastique

##### Dépose :

- ▶ Tournez le cache central du cache-moyeu vers la gauche, puis enlevez le cache-moyeu.

##### Pose :

- ▶ Assurez-vous que le cache central du cache-moyeu est tourné vers la gauche.
- ▶ Mettez le cache-moyeu en place et tournez le cache central vers la droite jusqu'à ce qu'il s'encliquette de manière audible.

#### Cache-moyeux en aluminium

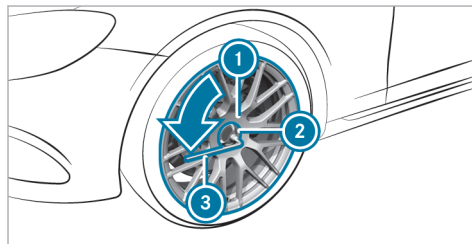

##### Dépose :

- ▶ Prenez l'embout enfichable ② dans l'outillage de changement de roue et posez-le sur le cache-moyeu ①.
- ▶ Posez la clé démonte-roue ③ sur l'embout enfichable ②.
- ▶ A l'aide de la clé démonte-roue ③, tournez le cache-moyeu ① vers la gauche et enlevez-le.

##### Pose :

- ▶ Effectuez les étapes précédentes dans l'ordre inverse.

ⓘ **Couple de serrage prescrit :** 18 lb-ft (25 Nm).

### Levage du véhicule lors d'un changement de roue

#### Conditions requises

- Personne ne se trouve dans le véhicule.
- Le véhicule doit être prêt pour le changement de roue (→ page 492).
- Les enjoliveurs de roue ou les cache-moyeux sont retirés (→ page 493).

Remarques importantes relatives à l'utilisation du cric :

- Pour soulever le véhicule, utilisez uniquement les crics agréés pour Mercedes-Benz pour votre véhicule.
- Le cric n'est prévu que pour soulever le véhicule pendant une durée limitée et n'est pas conçu pour effectuer des travaux de maintenance sous le véhicule.
- Le cric doit reposer sur une surface plane, ferme et non glissante. Si nécessaire, utilisez un support large, plat et antidérapant qui puisse supporter la charge.

- Le pied du cric doit se trouver directement en dessous du point d'appui.

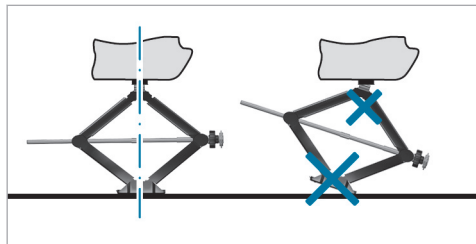

Règles de conduite lorsque le véhicule est soulevé:

- Ne mettez pas vos mains ou vos pieds sous le véhicule.
- Ne vous glissez pas sous le véhicule.
- Ne démarrez pas le véhicule et ne desserrez pas le frein de stationnement électrique.
- N'ouvrez ou ne fermez aucune porte ni le hayon.

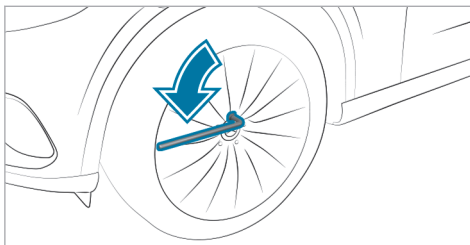

- ▶ A l'aide de la clé démonte-roue, dévissez les vis de la roue à changer de 1 tour environ. Ne dévissez pas complètement les vis.

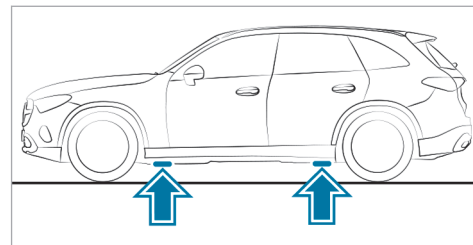

Emplacement des points d'appui du cric

**!** REMARQUE Véhicules Mercedes-AMG

- ▶ Tenez compte des remarques figurant dans la notice d'utilisation complémentaire. Sinon, vous risquez de ne pas être averti des dangers qui pourraient se présenter.

**!** ATTENTION Risque de blessure en cas de placement incorrect du cric

Si vous ne placez pas le cric correctement sous le point d'appui prévu à cet effet sur le



véhicule, le cric risque de glisser lorsque le véhicule est soulevé.

- ▶ Placez le cric uniquement sous le point d'appui prévu à cet effet sur le véhicule. Le pied du cric doit se trouver directement en dessous du point d'appui sur le véhicule.

**!** **REMARQUE** Dommages sur le véhicule dus au cric

Si vous ne placez pas le cric sous les points d'appui prévus à cet effet, vous risquez d'endommager le véhicule.

- ▶ Placez le cric uniquement sous les points d'appui prévus à cet effet.

- ▶ Prenez le cliquet dans l'outillage de changement de roue et emboîtez-le dans l'écrou hexagonal du cric de manière à ce que l'inscription «AUF» soit visible.

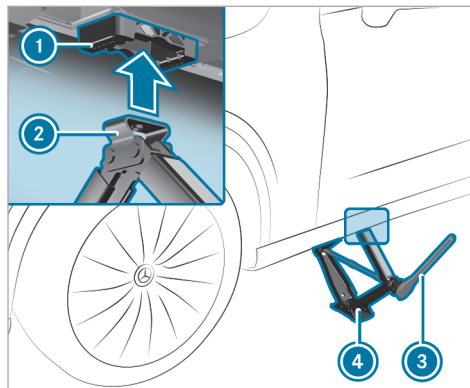

- ▶ Placez l'appui ② du cric ④ sous le point d'appui du cric ①.
- ▶ Tournez le cliquet ③ vers la droite jusqu'à ce que l'appui ② soit parfaitement en place sous le point d'appui du cric ① et que la surface d'appui du cric repose entièrement sur le sol.

- ▶ Tournez le cliquet ③ jusqu'à ce que le pneu soit à 1,2 in (3 cm) au maximum au-dessus du sol.
- ▶ Dévissez la roue et enlevez-la (→ page 495).

### Dépose de la roue

#### Conditions requises

- Le véhicule est relevé (→ page 493).

**!** **REMARQUE** Véhicules Mercedes-AMG

- ▶ Tenez compte des remarques figurant dans la notice d'utilisation complémentaire. Sinon, vous risquez de ne pas être averti des dangers qui pourraient se présenter.

Lors du changement de roue, évitez d'exercer une force quelconque sur les disques de frein car cela risque de compromettre le confort au freinage.

**!** **REMARQUE** Endommagement des éléments en plastique des roues lors du changement de roue

Dans le cas de roues comportant des éléments en plastique, vous risquez d'endommager ces derniers lors du retrait et de la fixation de la roue.

- ▶ Ne soulevez pas les roues par les éléments en plastique lorsque vous les retirez et les fixez.

**!** **REMARQUE** Dommages au niveau des filetages dus à des vis de roue encrassées

- ▶ Ne posez pas les vis de roue dans le sable ou dans la saleté.

- ▶ Enlevez la vis de roue qui se trouve en haut.

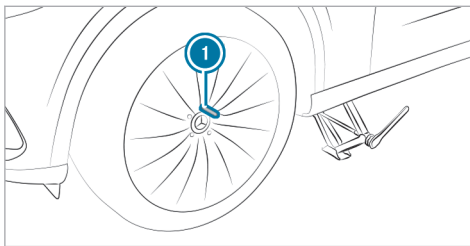

- ▶ Vissez le goujon de centrage ① dans le filet à la place de la vis de roue.
- ▶ Dévissez complètement les autres vis de roue.
- ▶ Enlevez la roue.
- ▶ Montez la nouvelle roue (→ page 496).

### Montage d'une nouvelle roue

#### Conditions requises

- La roue à changer est déposée et le goujon de centrage est vissé (→ page 495).

**!** **REMARQUE** Véhicules Mercedes-AMG

- ▶ Tenez compte des remarques figurant dans la notice d'utilisation complémentaire. Sinon, vous risquez de ne pas être averti des dangers qui pourraient se présenter.

**!** **ATTENTION** Risque d'accident en cas de perte d'une roue

Si les vis de roue sont huilées ou graissées, ou si le filet des vis ou des moyeux de roue est endommagé, les vis de roue peuvent se desserrer.

- ▶ Ne huilez ni ne graissez jamais les vis de roue.
- ▶ Prenez immédiatement contact avec un atelier qualifié si un filet est endommagé.
- ▶ Faites remplacer les vis de roue ou les taraudages des moyeux de roue endommagés.
- ▶ Ne continuez pas de rouler.

- ▶ Tenez compte des remarques relatives au choix des pneus (→ page 487).

Dans le cas des pneus avec sens de rotation prescrit, le sens de rotation est repéré par une flèche sur le flanc du pneu. Tenez compte du sens de rotation prescrit lors du montage.

**!** **REMARQUE** Endommagement des éléments en plastique des roues lors du changement de roue

Dans le cas de roues comportant des éléments en plastique, vous risquez d'endommager ces derniers lors du retrait et de la fixation de la roue.

- ▶ Ne soulevez pas les roues par les éléments en plastique lorsque vous les retirez et les fixez.

- ▶ Glissez la nouvelle roue sur le goujon de centrage et appliquez-la contre le moyeu.

**!** **ATTENTION** Risque de blessure lors du serrage des vis et des écrous de roue

Si vous serrez les vis ou écrous de roue alors que le véhicule est soulevé, le cric risque de glisser.

- ▶ Serrez uniquement les vis ou écrous de roue lorsque le véhicule est abaissé.

- ▶ Respectez les instructions et les consignes de sécurité relatives au «Changement de roue» (→ page 487).

- ▶ Pour des raisons de sécurité, utilisez exclusivement les vis de roue agréées pour les véhicules Mercedes-Benz et pour le type de roue monté.

**!** **REMARQUE** Endommagement de la peinture des jantes lors du vissage de la 1<sup>re</sup> vis de roue

Si la roue a trop de jeu lors du vissage de la 1<sup>re</sup> vis de roue, vous risquez d'endommager la peinture de la jante.

- ▶ Appuyez suffisamment la roue contre le moyeu lors du vissage de la 1<sup>re</sup> vis de roue.

- ▶ Posez les vis de roue et serrez-les légèrement et uniformément dans l'ordre indiqué, c'est-à-dire en diagonale.

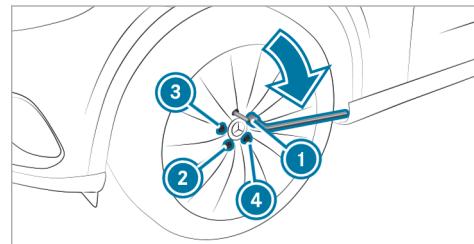

- ▶ Dévissez le goujon de centrage.
- ▶ Posez la dernière vis de roue et serrez-la légèrement.
- ▶ Si la roue de secours pliable a été montée, gonflez-la .

- ▶ Abaissez le véhicule et serrez les vis de roue au couple de serrage prescrit. (→ page 498).

### Abaissement du véhicule après un changement de roue

#### Conditions requises

- La nouvelle roue est montée (→ page 496).

**!** **REMARQUE** Endommagement de la roue de secours compacte lors de l'abaissement du véhicule

L'abaissement du véhicule sans avoir au préalable gonflé la roue de secours compacte pliable risque d'endommager la jante.

- ▶ Gonflez la roue de secours compacte pliable avec le compresseur de gonflage avant d'abaisser le véhicule.

**!** **REMARQUE** Risque de coincement du cric en raison du système AIRMATIC

Lorsque le système AIRMATIC a fait sortir de l'air pour relever le véhicule, le cric risque

d'être coincé lors de l'abaissement du véhicule.

- ▶ Démarrez le moteur. Le niveau du véhicule est ainsi adapté.
- ▶ Retirez le cric qui se trouve sous le véhicule.

- ▶ **Abaissement du véhicule :** emboîtez le cliquet dans le six-pans du cric de manière à ce que l'inscription «AB» soit visible et tournez-le vers la gauche.

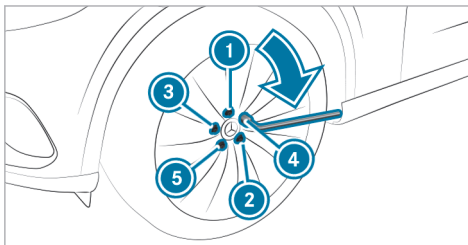

- ▶ Serrez les vis de roue uniformément dans l'ordre indiqué ① à ⑤, c'est-à-dire en diagonale,

avec un couple maximal de 59 lb-ft (80 Nm) dans un premier temps.

- ▶ Serrez ensuite les vis de roue uniformément dans l'ordre indiqué ① à ⑤, c'est-à-dire en diagonale, au couple de serrage prescrit de 111 lb-ft (150 Nm).

**!** **ATTENTION** Risque d'accident dû à un couple de serrage incorrect

Si vous ne serrez pas les vis ou les écrous de roue au couple prescrit, les roues risquent de se détacher.

- ▶ Assurez-vous que les vis de roue ou les écrous de roue sont serrés au couple de serrage prescrit.
- ▶ Si nécessaire, prenez contact avec un atelier qualifié et ne déplacez pas le véhicule.

- ▶ Contrôlez la pression de pneu de la roue nouvellement montée et corrigez-la si nécessaire.

**i** Si la nouvelle roue est une roue de secours compacte, ce qui suit ne s'applique pas:

- ▶ **Véhicules équipés de l'avertisseur de perte de pression des pneus :** redémarrez l'avertisseur de perte de pression des pneus (→ page 473).
- ▶ **Véhicules équipés du système de contrôle de la pression des pneus :** redémarrez le système de contrôle de la pression des pneus (→ page 472).

### Roue de secours compacte

#### Remarques relatives à la roue de secours compacte

**⚠ ATTENTION** Risque d'accident en cas de dimensions incorrectes des jantes et des pneus

La roue de secours compacte ou la roue de secours normale et la roue à changer peuvent avoir des dimensions de jantes et de pneus ainsi qu'un type de pneus différents. La roue de secours compacte ou la roue de secours normale peut compromettre fortement le comportement routier.

Pour éviter de prendre des risques, tenez compte des remarques suivantes:

- ▶ Conduisez avec prudence.
- ▶ Ne montez jamais plus d'une roue de secours compacte ou normale qui diffère de la roue à changer.
- ▶ N'utilisez que brièvement la roue de secours compacte ou la roue de secours normale.
- ▶ Ne désactivez pas l'ESP®.
- ▶ Faites remplacer les roues de secours compactes ou les roues de secours normales présentant des dimensions différentes par l'atelier qualifié le plus proche. Tenez impérativement compte des dimensions de jantes et de pneus appropriées ainsi que du type de pneus.

**i** La roue de secours compacte est fixée dans le compartiment de chargement, sous le plancher.

Tenez compte des remarques suivantes relatives à la pose de la roue de secours compacte:

- La vitesse maximale autorisée pour rouler avec la roue de secours compacte est de 50 mph (80 km/h).
- Ne montez pas de chaînes à neige sur la roue de secours compacte.
- Remplacez la roue de secours compacte au plus tard au bout de 6 ans, indépendamment de son degré d'usure.
- Utilisez les vis de la roue de secours compacte fournies.
- **Couple de serrage prescrit pour la roue de secours compacte de 19 pouces :** 96 lb-ft (130 Nm).
- **Couple de serrage prescrit pour la roue de secours compacte de 20 pouces :** 110 lb-ft (150 Nm).
- Contrôlez la pression de pneu de la roue de secours compacte. Corrigez-la si nécessaire.
- i** La pression de pneu prescrite est indiquée sur l'autocollant apposé sur la roue de secours compacte.

**i Véhicules équipés de l'avertisseur de perte de pression des pneus :** si vous avez monté la roue de secours compacte, il se peut que l'avertisseur de perte de pression des pneus ne fonctionne pas de façon fiable. Redémarrez-le après avoir remplacé la roue de secours compacte par une roue normale.

**Véhicules équipés du système de contrôle de la pression des pneus :** si vous avez monté la roue de secours compacte, il se peut que le système de contrôle de la pression des pneus ne fonctionne pas de façon fiable. Il se peut que le système affiche pendant encore quelques minutes la pression de pneu de la roue démontée. Redémarrez-le après avoir remplacé la roue de secours compacte par une roue normale.

Tenez compte des thèmes associés suivants :

- Remarques relatives à la pression de pneu (→ page 466)
- Plaque d'information sur les pneus et le chargement (→ page 473)
- Tableau de pression des pneus (→ page 468)

- Remarques relatives au montage de pneus (→ page 487)
- Pose d'une roue de secours compacte (→ page 492)

### Roue de secours pliable

#### Remarques relatives à la roue de secours pliable

**i** La roue de secours pliable est disponible uniquement dans les véhicules AMG.

#### **!** REMARQUE Véhicules Mercedes-AMG

► Tenez compte des remarques figurant dans la notice d'utilisation complémentaire. Sinon, vous risquez de ne pas être averti des dangers qui pourraient se présenter.

**⚠ ATTENTION** Risque d'accident en cas de dimensions incorrectes des jantes et des pneus

La roue de secours compacte ou la roue de secours normale et la roue à changer peuvent avoir des dimensions de jantes et de pneus ainsi qu'un type de pneus différents. La roue de secours compacte ou la roue de secours normale peut compromettre fortement le comportement routier.

Pour éviter de prendre des risques, tenez compte des remarques suivantes :

- Conduisez avec prudence.
- Ne montez jamais plus d'une roue de secours compacte ou normale qui diffère de la roue à changer.
- N'utilisez que brièvement la roue de secours compacte ou la roue de secours normale.
- Ne désactivez pas l'ESP®.
- Faites remplacer les roues de secours compactes ou les roues de secours normales présentant des dimensions diffé-

rentes par l'atelier qualifié le plus proche. Tenez impérativement compte des dimensions de jantes et de pneus appropriées ainsi que du type de pneus.

**⚠ ATTENTION** Risque de blessure ou danger de mort dû à une roue de secours pliable non arrimée

Lorsque la roue de secours pliable n'est pas fixée correctement, elle risque de glisser, de se renverser ou d'être projetée.

Les occupants du véhicule risquent alors d'être blessés.

- ▶ Rangez toujours la roue de secours pliable dans sa housse.
- ▶ Veillez toujours à ce que les sangles d'arrimage de la housse de roue de secours soient correctement fixées aux anneaux d'arrimage arrière au niveau du plancher de compartiment de chargement et qu'elles soient bien tendues.

- ❶ La roue de secours pliable est rangée dans sa housse et fixée dans le compartiment de chargement.
- ❷ La roue de secours pliable est disponible uniquement dans certains pays.

Tenez compte des remarques suivantes relatives à la pose de la roue de secours compacte:

- La roue de secours pliable est une roue de secours compacte conçue pour une utilisation de courte durée et dans des conditions restreintes, en cas de crevaison (pour rouler jusqu'au prochain atelier, par exemple).
- Les flancs de pneu sont repliés pour le transport. Avant de l'utiliser, gonflez la roue de secours pliable à l'aide du compresseur fourni.
- Contrôlez la pression de pneu de la roue de secours pliable montée et corrigez-la si nécessaire.
- La vitesse maximale autorisée pour rouler avec la roue de secours pliable est de 50 mph (80 km/h).
- Ne montez pas de chaînes à neige sur la roue de secours pliable.

- Remplacez la roue de secours pliable au plus tard au bout de 6 ans, indépendamment de son degré d'usure.

- ❶ **Véhicules équipés du système de contrôle de la pression des pneus :** si vous avez monté la roue de secours pliable, il se peut que le système de contrôle de la pression des pneus ne fonctionne pas de façon fiable. Il se peut que le système affiche pendant encore quelques minutes la pression de pneu de la roue démontée. Redémarrez-le après avoir remplacé la roue de secours pliable par une roue normale.

Tenez également compte des thèmes associés suivants:

- Remarques relatives à la pression de pneu (→ page 466)
- Tableau de pression des pneus (→ page 468)

### Remarques sur les caractéristiques techniques

#### ! REMARQUE Véhicules Mercedes-AMG

▶ Tenez compte des remarques figurant dans la notice d'utilisation complémentaire. Sinon, vous risquez de ne pas être averti des dangers qui pourraient se présenter.

Les données mentionnées sont valables uniquement pour les véhicules avec équipement de série. Pour de plus amples informations, adressez-vous à un point de service Mercedes-Benz.

### Electronique du véhicule

#### Emetteurs-récepteurs radio

#### ■ Remarques relatives au montage d'émetteurs-récepteurs radio

**⚠ ATTENTION** Risque d'accident dû à des travaux effectués de manière non conforme sur les émetteurs-récepteurs radio

Lorsque des émetteurs-récepteurs radio sont manipulés ou ne sont pas post-équipés dans les règles de l'art, leur rayonnement électromagnétique peut perturber l'électronique du véhicule et compromettre la sécurité de fonctionnement du véhicule.

▶ Confiez toujours les travaux sur les appareils électriques ou électroniques à un atelier qualifié.

**⚠ ATTENTION** Risque d'accident en cas d'utilisation non conforme des émetteurs-récepteurs radio

Si vous utilisez des émetteurs-récepteurs radio de façon non conforme dans le véhicule, leur rayonnement électromagnétique peut perturber l'électronique du véhicule. Cela vaut en particulier dans les cas suivants:

- Lorsque l'émetteur-récepteur radio n'est pas raccordé à une antenne extérieure.
- Lorsque l'antenne extérieure n'est pas montée correctement ou qu'elle n'est pas un modèle générant peu de réflexion.

La sécurité de fonctionnement du véhicule peut alors être compromise.

- ▶ Confiez le montage de l'antenne extérieure générant peu de réflexion à un atelier qualifié.
- ▶ Lorsque vous utilisez des émetteurs-récepteurs radio dans le véhicule, reliez-les toujours à l'antenne extérieure générant peu de réflexion.



**!** **REMARQUE** Annulation de l'autorisation de mise en circulation due au non-respect des conditions d'installation et d'utilisation

Le non-respect des conditions d'installation et d'utilisation des émetteurs-récepteurs radio peut entraîner l'annulation de l'autorisation de leur mise en circulation.

- ▶ N'utilisez que des bandes de fréquences agréées.
- ▶ Tenez compte des puissances de sortie maximales autorisées dans ces bandes de fréquences.
- ▶ N'utilisez que les emplacements de montage des antennes autorisés.

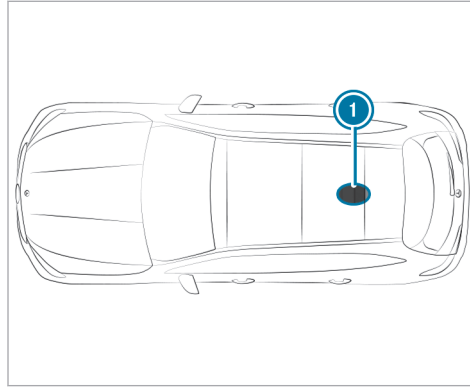

Véhicules sans toit ouvrant panoramique

① Zone arrière du toit

Sur les véhicules équipés d'un toit ouvrant panoramique, le montage d'une antenne n'est pas autorisé.

Pour le montage ultérieur d'émetteurs-récepteurs radio, vous devez respecter la spécification technique ISO/TS 21 609 (véhicules routiers - Guide

sur la compatibilité électromagnétique (CEM) pour l'installation en seconde monte d'équipements de radiotéléphonie). Respectez les dispositions légales en vigueur pour les pièces rapportées.

Si votre véhicule est équipé d'un prééquipement pour la radio, utilisez les raccords d'alimentation électrique et les raccords d'antenne prévus dans le prééquipement. Lors du montage, tenez compte des notices d'utilisation complémentaires du fabricant.

#### ■ Puissance d'émission des émetteurs-récepteurs radio

Les puissances d'émission maximales (PEAK) au niveau de la base d'antenne ne doivent pas être supérieures aux valeurs indiquées dans le tableau suivant :

**Bande de fréquences et puissance d'émission maximale**

Bande de fréquences	Puissance d'émission maximale
Bande des 2- m-144 - 174 MHz	50 W
Terrestrial Trunked Radio (TETRA) 380 - 460 MHz	10 W
Téléphonie mobile 2G	2 W
Téléphonie mobile 3G/4G/5G	0,5 W

Les éléments suivants peuvent être utilisés sans restriction dans le véhicule:

- Émetteurs-récepteurs radio ayant une puissance d'émission maximale de 100 mW
- Émetteurs-récepteurs radio émettant sur la bande de fréquences 380 - 410 MHz et ayant

une puissance d'émission maximale de 2 W (TETRA)

- Téléphones portables (2G/3G/4G/5G)

Pour les bandes de fréquences suivantes, il n'existe aucune restriction pour les emplacements de montage des antennes à l'extérieur du véhicule:

- Terrestrial Trunked Radio (TETRA)
- 2G/3G/4G/5G

**Informations radio réglementaires**

**Marquages radio réglementaires et remarques spécifiques**

Vous trouverez les informations du fabricant relatives aux composants du véhicule commandés par radio sous le mot clé «Informations radio réglementaires» dans la notice d'utilisation numérique qui se trouve dans le véhicule, sur Internet et dans l'appli.

Vous trouverez de plus amples informations et les mises à jour à l'adresse Internet suivante:

<https://regulatoryradioinformation.corpinter.net/fr>



**Informations sur le débit d'absorption spécifique (DAS)**

Vous trouverez les informations relatives au débit d'absorption spécifique (DAS) sous le mot clé «Informations radio réglementaires» dans la notice d'utilisation numérique qui se trouve dans le véhicule, sur Internet et dans l'appli.

Vous trouverez de plus amples informations et les mises à jour à l'adresse Internet suivante:

<https://regulatoryradioinformation.corpinter.net/fr>



Vue d'ensemble de la plaque signalétique du véhicule, du FIN et du numéro de moteur

### Plaque signalétique du véhicule

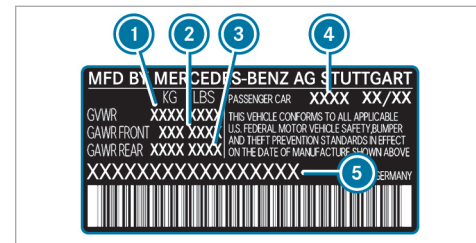
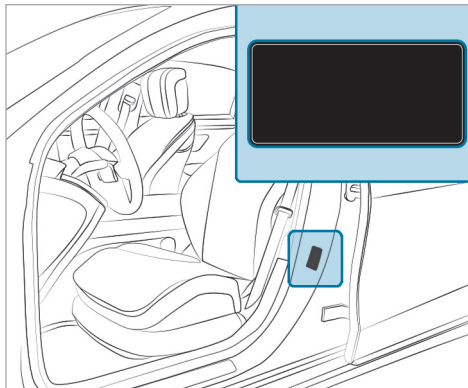

Plaque signalétique du véhicule (uniquement pour les États-Unis)

- ① MTAC
- ② Charge autorisée sur l'essieu avant
- ③ Charge autorisée sur l'essieu arrière
- ④ Code peinture
- ⑤ FIN (numéro d'identification du véhicule)

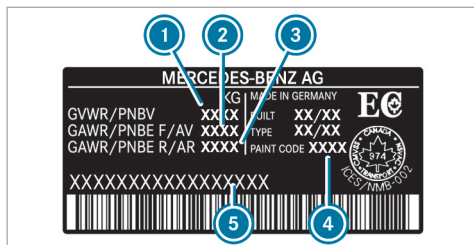

Plaque signalétique du véhicule (uniquement pour le Canada)

- ① MTAC
- ② Charge autorisée sur l'essieu avant
- ③ Charge autorisée sur l'essieu arrière
- ④ Code peinture
- ⑤ FIN (numéro d'identification du véhicule)

La MTAC prend en compte le poids du véhicule, ainsi que toutes les personnes à bord, le carburant et le chargement. La charge maximale sur essieu autorisée correspond au poids maximal pouvant être supporté par un essieu (essieu-avant ou arrière).

Ne dépassez pas la MTAC ni la charge maximale autorisée sur les essieux- avant et arrière.

#### FIN sous le siège avant droit

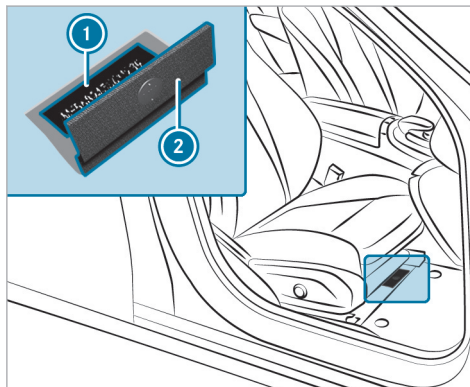

- ① FIN estampé (numéro d'identification du véhicule)
- ② Revêtement de plancher

#### Autres plaques

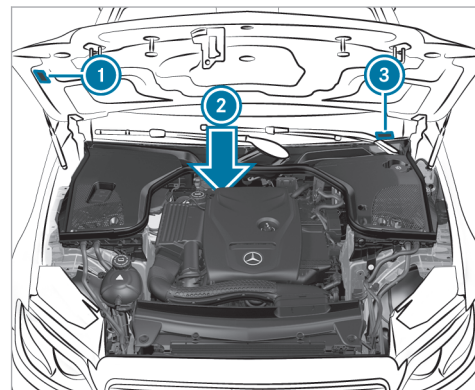

- ① Plaque comportant des informations sur le contrôle des gaz d'échappement, y compris l'homologation d'après les normes relatives aux émissions aussi bien au niveau fédéral des Etats-Unis que pour la Californie
- ② Numéro de moteur estampé sur le carter de moteur

- ③ FIN (numéro d'identification du véhicule) sur une étiquette apposée sur le bas du pare-brise

### Ingrédients et lubrifiants

#### Remarques relatives aux ingrédients et lubrifiants

##### ! REMARQUE Véhicules Mercedes-AMG

- ▶ Tenez compte des remarques figurant dans la notice d'utilisation complémentaire. Sinon, vous risquez de ne pas être averti des dangers qui pourraient se présenter.

##### ⚠ ATTENTION Risque de blessure dû à des ingrédients ou lubrifiants toxiques

Les ingrédients et les lubrifiants peuvent être toxiques.

- ▶ Lorsque vous utilisez, stockez et éliminez des ingrédients ou des lubrifiants, tenez compte des inscriptions qui figurent sur les emballages d'origine respectifs.

- ▶ Conservez toujours les ingrédients et les lubrifiants dans leur emballage d'origine fermé.
- ▶ Conservez toujours les ingrédients et les lubrifiants hors de portée des enfants.

 **PROTECTION DE L'ENVIRONNEMENT** Pollution de l'environnement due à une élimination des ingrédients et lubrifiants non conforme aux règles de protection de l'environnement

Une élimination non conforme des ingrédients et lubrifiants peut causer des dommages importants à l'environnement.

- ▶ Éliminez les ingrédients et lubrifiants dans le respect des règles de protection de l'environnement.

Les ingrédients et lubrifiants sont

- les carburants
- les lubrifiants
- le liquide de refroidissement

- le liquide de frein
- le liquide de lave-glace
- le réfrigérant du système de climatisation

Utilisez uniquement des produits agréés par Mercedes-Benz. Les dommages survenant sur le véhicule suite à l'utilisation de produits non agréés ne sont pas couverts par la garantie contractuelle Mercedes-Benz et ne donnent pas lieu à un geste commercial.

Les ingrédients et lubrifiants agréés par Mercedes-Benz sont reconnaissables à l'inscription sur le bidon:

- MB-Freigabe (par exemple MB-Freigabe 229.51)
- MB-Approval (par exemple MB-Approval 229.51)

Vous obtiendrez de plus amples informations sur les ingrédients et lubrifiants agréés

- dans les prescriptions Mercedes-Benz relatives aux ingrédients et lubrifiants, en indiquant la spécification

- sur le site <https://operatingfluids.mercedes-benz.com>
- dans un atelier qualifié

**⚠ ATTENTION** Risque d'incendie et d'explosion dû au carburant

Les carburants sont facilement inflammables.

- ▶ Evitez impérativement d'approcher un feu ou une flamme nue, de fumer ou de provoquer des étincelles.
- ▶ Avant de ravitailler le véhicule et pendant que vous le ravitaillez, arrêtez le moteur électrique du véhicule et, le cas échéant, arrêtez le chauffage autonome.

**⚠ ATTENTION** Risque de blessure en cas de contact avec des carburants

Les carburants sont toxiques et nocifs.

- ▶ Evitez impérativement que du carburant n'entre en contact avec la peau, les yeux ou les vêtements ou qu'il ne soit ingéré.
- ▶ N'inhalez pas les vapeurs de carburant.

- ▶ Conservez les carburants hors de portée des enfants.
- ▶ Maintenez les portes et les vitres fermées pendant le ravitaillement.

En cas de contact avec du carburant, tenez compte des remarques suivantes:

- ▶ En cas de contact avec la peau, rincez immédiatement les parties touchées par le carburant avec de l'eau et du savon.
- ▶ Si du carburant est entré en contact avec les yeux, rincez-les immédiatement et soigneusement à l'eau claire. Consultez immédiatement un médecin.
- ▶ En cas d'ingestion de carburant, consultez immédiatement un médecin. Ne provoquez pas de vomissements.
- ▶ Changez immédiatement de vêtements s'ils ont été souillés par du carburant.

Les véhicules polycarburants peuvent être ravitaillés avec les types de carburant suivants:

- Sans plomb 95

- Carburant E85
- Mélange de carburant E85 et de sans plomb 95

Les véhicules polycarburants se reconnaissent à l'autocollant **Ethanol up to E85** qui se trouve à l'intérieur de la trappe du réservoir.

Les carburants que vous pouvez utiliser pour ravitailler votre véhicule peuvent diverger de ceux indiqués dans la notice d'utilisation en fonction des pays. Vous trouverez la liste des carburants adaptés à votre véhicule sur la plaque d'information située sur la face intérieure de la trappe du réservoir.

### Carburant

#### ■ Remarques relatives à la qualité du carburant dans le cas des véhicules équipés d'un moteur à essence

Tenez compte des remarques relatives aux ingrédients et lubrifiants (→ page 507).

**!** **REMARQUE** Dommages dus à l'utilisation d'un carburant inadapté

De petites quantités d'un carburant inadapté suffisent pour endommager le système d'alimentation en carburant, le moteur et le système de dépollution des gaz d'échappement.

- ▶ Utilisez exclusivement une essence à faible teneur en soufre.

Ce carburant peut contenir jusqu'à 10 % en volume- d'éthanol. Votre véhicule est compatible avec le carburant E10-.

Ne ravitaillez en aucun cas le véhicule avec les carburants suivants:

- Gazole
- Essence avec plus de 10 % en volume- d'éthanol, par ex. E15, E85, E100
- Essence avec plus de 3 % en volume- de méthanol, parex. M15, M30, M85, M100
- Essence contenant des additifs métallifères

Si vous avez ravitaillé le véhicule par erreur avec un carburant inadapté:

- ▶ Ne démarrez pas le moteur du véhicule.
- ▶ Prenez contact avec un atelier qualifié.

Si le carburant disponible n'est pas suffisamment désulfuré, une odeur peut se dégager.

Utilisez exclusivement des carburants dont l'indice d'octane correspond au minimum à celui indiqué sur la plaque d'information située dans la trappe de réservoir (→ page 219).

**Si vous souhaitez atteindre la puissance maximale du moteur:** utilisez uniquement du sans plomb 95 dont l'indice d'octane est de 91 AKI/95 RON au minimum.

Si le carburant recommandé n'est pas disponible, vous pouvez utiliser à titre temporaire de l'essence ordinaire sans plomb avec un indice d'octane de 87 AKI/91 RON au minimum. La puissance du moteur peut alors diminuer et la consommation de carburant augmenter.

Ne ravitaillez en aucun cas le véhicule avec une essence dont l'indice RON est inférieur.

**!** **REMARQUE** Usure prématurée du moteur due à l'utilisation d'essence ordinaire sans plomb

Réduction de la longévité et des performances du moteur.

Si du sans plomb 95 n'est pas disponible et que vous devez utiliser de l'essence ordinaire sans plomb:

- ▶ Ne remplissez le réservoir de carburant qu'à moitié avec de l'essence ordinaire sans plomb et complétez dès que possible avec du sans plomb 95.
- ▶ Ne roulez pas à la vitesse maximale limitée par construction.
- ▶ Evitez les accélérations brutales et les régimes moteur supérieurs à 3 000 tr/min.

Vous obtiendrez de plus amples informations sur le carburant

- dans une station-service
- dans un atelier qualifié

- **uniquement pour les Etats-Unis :** sur <https://www.mbusa.com>

### ■ Remarques relatives à l'utilisation d'additifs dans l'essence (véhicules équipés d'un moteur à essence)

Tenez compte des remarques relatives aux ingrédients et lubrifiants (→ page 507).

**!** **REMARQUE** Dommages dus à l'utilisation d'additifs inappropriés

De petites quantités du mauvais additif suffisent pour provoquer des dysfonctionnements.

- ▶ Ne mélangez au carburant que des additifs de nettoyage recommandés par Mercedes-Benz.

Mercedes-Benz vous recommande d'utiliser des carburants additivés de qualité.

Il peut arriver, dans certains pays, que le carburant disponible ne soit pas suffisamment additivé. Cela peut entraîner la formation de dépôts dans le système d'injection de carburant. Dans ce cas, et après avoir reçu l'accord d'un atelier qualifié (un

point de service Mercedes-Benz, par exemple), mélangez au carburant l'additif de nettoyage recommandé par Mercedes-Benz. Suivez les instructions et respectez les proportions du mélange qui figurent sur le récipient.

### ■ Capacité du réservoir et réserve de carburant

La capacité totale du réservoir de carburant peut varier en fonction de l'équipement du véhicule.

**Ne s'applique pas aux véhicules hybrides rechargeables :**

#### Capacité totale du réservoir de carburant

Modèle	
Tous les modèles	16,4 gal (62,0 l)

#### Réserve du réservoir de carburant

Modèle	
Tous les modèles	1,8 gal (7,0 l)

### Véhicules hybrides rechargeables :

#### Capacité totale du réservoir de carburant (véhicules hybrides rechargeables)

Modèle	
GLC 350 e 4MATIC avec technologie hybride EQ	12,9 gal (49,0 l)

#### Réserve du réservoir de carburant (véhicules hybrides rechargeables)

Modèle	
GLC 350 e 4MATIC avec technologie hybride EQ	1,8 gal (7,0 l)

### Huile moteur

#### ■ Remarques relatives à l'huile moteur

Tenez compte des remarques relatives aux ingrédients et lubrifiants (→ page 507).





**!** **REMARQUE** Dommages au niveau du moteur dus à l'utilisation d'un mauvais filtre à huile, d'une huile inadaptée ou d'additifs

- ▶ N'utilisez aucune huile moteur et aucun filtre à huile de spécifications autres que celles qui sont expressément requises pour les intervalles de maintenance prescrits.
- ▶ Ne modifiez ni l'huile moteur ni le filtre à huile dans le but d'obtenir des intervalles de vidange ou de remplacement plus grands que les intervalles prescrits.

- ▶ N'utilisez pas d'additifs.
- ▶ Faites remplacer l'huile moteur aux intervalles prévus.

Mercedes-Benz vous recommande de confier la vidange d'huile à un atelier qualifié.

Utilisez uniquement des huiles moteur agréées par Mercedes-Benz pour votre véhicule.

#### ■ Qualité et quantité d'huile moteur

**Ne s'applique pas aux véhicules hybrides rechargeables :**

#### Spécifications de l'huile moteur

Modèle	MB-Freigabe ou MB-Approval
Tous les modèles	229.71, 229.72*

\* Recommandé pour une consommation de carburant aussi réduite que possible (indice de viscosité SAE le plus bas; tenez compte des restrictions éventuelles des indices de viscosité SAE autorisés).

Utilisez uniquement les huiles moteur dont l'indice de viscosité est SAE 0W-20.

#### Véhicules hybrides rechargeables :

#### Spécifications de l'huile moteur (véhicules hybrides rechargeables)

Modèle	MB-Freigabe ou MB-Approval
GLC 350 e 4MATIC avec technologie hybride EQ	229.51, 229.52*

\* Recommandé pour une consommation de carburant aussi réduite que possible (indice de viscosité SAE le plus bas; tenez compte des restrictions éventuelles des indices de viscosité SAE autorisés).

**Propulsion hybride rechargeable :** Utilisez uniquement les huiles moteur dont l'indice de viscosité est SAE 0W-40.

Les valeurs suivantes sont valables pour une vidange d'huile avec remplacement du filtre à huile.

Ne s'applique pas aux véhicules hybrides rechargeables :

Quantité d'huile moteur

Modèle	Capacité
Tous les modèles	6,3 US qt (6,0 l)

Véhicules hybrides rechargeables :

Quantité d'huile moteur (véhicules hybrides rechargeables)

Modèle	Capacité
GLC 350 e 4MATIC avec technologie hybride EQ	5,6 US qt (5,3 l)

### Remarques relatives au liquide de frein

Tenez compte des remarques relatives aux ingrédients et lubrifiants (→ page 507).

**⚠ ATTENTION** Risque d'accident dû à la formation de bulles de vapeur dans le système de freinage

Le liquide de frein absorbe l'humidité de l'air. En conséquence, le point d'ébullition du liquide de frein baisse. Si le point d'ébullition est trop bas, des bulles de vapeur peuvent se former dans le système de freinage en cas de forte sollicitation des freins.

L'effet de freinage s'en trouve réduit.

- ▶ Faites remplacer le liquide de frein aux intervalles prévus.

Faites remplacer régulièrement le liquide de frein par un atelier qualifié. Utilisez uniquement un liquide de frein agréé par Mercedes-Benz conforme à l'homologation MB-Freigabe ou à l'homologation MB-Approval 331.0.

### Liquide de refroidissement

#### Remarques relatives au liquide de refroidissement

Tenez compte des remarques relatives aux ingrédients et lubrifiants (→ page 507).

**⚠ ATTENTION** - Risque d'incendie et de blessure lié au produit antigel

Si du produit antigel entre en contact avec les composants chauds du compartiment moteur, il risque de s'enflammer.

- ▶ Laissez refroidir le moteur avant d'ajouter du produit antigel.
- ▶ Assurez-vous que le produit antigel ne coule pas à côté de l'orifice de remplissage.
- ▶ Nettoyez soigneusement les composants souillés par du produit antigel avant de démarrer le véhicule.

**!** **REMARQUE** Dommages dus à l'utilisation d'un liquide de refroidissement inadapté

▶ Utilisez uniquement un liquide de refroidissement préparé à l'avance qui offre la protection antigel souhaitée.

Vous obtiendrez des informations sur le liquide de refroidissement

- dans la fiche 320.1 des prescriptions Mercedes-Benz relatives aux ingrédients et lubrifiants
  - sur le site <https://operatingfluids.mercedes-benz.com>
- dans un atelier qualifié

**!** **REMARQUE** Surchauffe en cas de températures extérieures élevées

Si vous utilisez un liquide de refroidissement inapproprié, le système de refroidissement n'est pas suffisamment protégé contre une surchauffe ou la corrosion lorsque la température extérieure est élevée.

▶ Utilisez uniquement un liquide de refroidissement homologué pour Mercedes-Benz.

▶ Tenez compte des remarques figurant dans la fiche 320.1 des prescriptions Mercedes-Benz relatives aux ingrédients et lubrifiants.

Faites remplacer régulièrement le liquide de refroidissement par un atelier qualifié.

Proportion de concentré pour produit antigel dans le système de refroidissement:

- 50 % au minimum (protection antigel jusqu'à environ -35 °F (-37 °C))
- 55 % au maximum (protection antigel jusqu'à -49 °F (-45 °C))

### ■ Quantité de liquide de refroidissement

**Ne s'applique pas aux véhicules hybrides rechargeables :**

### Liquide de refroidissement (moteur)

Modèle	Capacité
Tous les modèles	14,8 US qt (14,0 l)

### Véhicules hybrides rechargeables :

#### Liquide de refroidissement (moteur)

Modèle	Capacité
GLC 350 e 4MATIC avec technologie hybride EQ	16,1 US qt (15,2 l)

### Remarques relatives au liquide de lave-glace

Tenez compte des remarques relatives aux ingrédients et lubrifiants (→ page 507).

**!** **ATTENTION** Risque d'incendie- et de blessure dû au concentré de liquide de lave-glace

Le concentré de liquide de lave-glace est facilement inflammable. S'il entre en contact avec

des composants brûlants du moteur ou du système d'échappement, il risque de s'enflammer.

▶ Veillez à ne pas verser du concentré de liquide de lave-glace à côté de l'orifice de remplissage.

**!** **REMARQUE** Endommagement au niveau de l'éclairage extérieur dû à un liquide de lave-glace inapproprié

Vous risquez d'endommager les surfaces en plastique de l'éclairage extérieur en utilisant un liquide de lave-glace inapproprié.

▶ Utilisez uniquement un liquide de lave-glace également compatible avec les surfaces en plastique (SummerFit MB ou WinterFit MB, par exemple).

**!** **REMARQUE** Gicleurs bouchés par un mélange de liquides de lave-glace

▶ Ne mélangez pas SummerFit MB et WinterFit MB avec d'autres liquides de lave-glace.

N'utilisez pas d'eau distillée ou d'eau désionisée, sinon le capteur de niveau de remplissage risque de se déclencher par erreur.

Liquide de lave-glace recommandé:

- Au-dessus du point de congélation: SummerFit MB, par exemple
- En-dessous du point de congélation: WinterFit MB, par exemple

Vous trouverez les indications relatives aux proportions correctes du mélange sur le réservoir de produit antigel.

Mélanges du liquide de lave-glace à l'eau toute l'année.

## Réfrigérant

### Remarques relatives au réfrigérant

Tenez compte des remarques relatives aux ingrédients et lubrifiants (→ page 507).

**!** **REMARQUE** Dommages dus à l'utilisation d'un réfrigérant inadapte

Si vous utilisez un réfrigérant non agréé, le système de climatisation risque d'être endommagé.

▶ Utilisez uniquement le réfrigérant R-1234yf.

**!** **REMARQUE** Endommagement du système de climatisation dû à l'utilisation d'une huile de compresseur frigorifique inadaptee

▶ Utilisez uniquement une huile de compresseur frigorifique agréée par Mercedes-Benz.

▶ Ne mélangez pas l'huile de compresseur frigorifique agréée à une autre huile de compresseur frigorifique.

Faites toujours effectuer les travaux sur le système de climatisation dans un atelier qualifié. Toutes les prescriptions en vigueur ainsi que la norme SAE-J639 doivent impérativement être respectées.

La plaque d'information du système de climatisation pour le type de réfrigérant et l'huile de compresseur frigorifique (huile PAG) se trouve à l'intérieur du capot moteur.

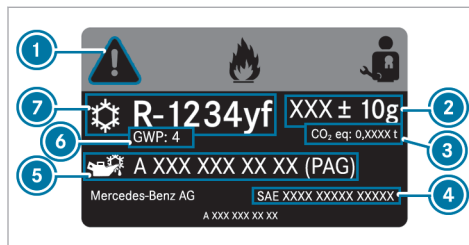

Plaque d'information

- ① Symboles pour les consignes de sécurité et de maintenance
- ② Capacité de réfrigérant
- ③ Equivalent CO<sub>2</sub> du réfrigérant utilisé
- ④ Normes en vigueur
- ⑤ Référence de l'huile PAG
- ⑥ Potentiel de réchauffement du globe (PRG) du réfrigérant utilisé
- ⑦ Type de réfrigérant

Les symboles ① indiquent:

- les dangers possibles

- que les travaux de maintenance doivent être effectués par un atelier qualifié

■ **Capacité de réfrigérant et capacité d'huile PAG**  
Ne s'applique pas aux véhicules hybrides rechargeables :

Capacité de réfrigérant

Modèle	
Tous les modèles	21,2 ± 0,4 oz (600 ± 10 g)

Capacité d'huile PAG

Modèle	
Tous les modèles	2,8 ± 0,4 oz (80 ± 10 g)

Véhicules hybrides rechargeables :

**Capacité de réfrigérant (véhicules hybrides rechargeables)**

Modèle	
GLC 350 e 4MATIC avec technologie hybride EQ	22,2 ± 0,4 oz (630 ± 10 g)

**Capacité d'huile PAG (véhicules hybrides rechargeables)**

Modèle	
GLC 350 e 4MATIC avec technologie hybride EQ	2,8 ± 0,4 oz (80 ± 10 g)

**Caractéristiques du véhicule****Dimensions du véhicule**

Les hauteurs indiquées peuvent varier en fonction

- de la monte pneumatique
- Chargement
- État du train de roulement

- Options

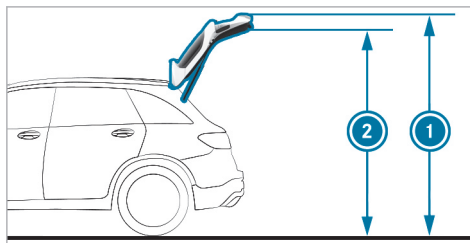

- ① Hauteur de basculement
- ② Hauteur sous le hayon

**Ne s'applique pas aux véhicules hybrides rechargeables :**

**Hauteur de basculement et hauteur sous le hayon**

Modèle	① Hauteur de basculement	② Hauteur sous le hayon
Tous les modèles	85,4 in (2169 mm)	78,3 in (1 989 mm)

**Dimensions du véhicule**

Tous les modèles	
Longueur	185,7 in (4 716 mm)
Largeur avec rétroviseurs extérieurs déployés	81,7 in (2 075 mm)
Hauteur	65,4 in (1 660 mm)
Empattement	113,7 in (2 888 mm)
Diamètre de braquage	38,7 ft (11,8 m)
Garde au sol maximale	8,2 in (209 mm)
Garde au sol minimale	8,2 in (208 mm)

**Véhicules hybrides rechargeables :**

### Hauteur de basculement et hauteur sous le hayon (véhicules hybrides rechargeables)

Modèle	① Hauteur de basculement	② Hauteur sous le hayon
GLC 350 e 4MATIC avec technologie hybride EQ	84,5 in (2 146 mm)	77,3 in (1 964 mm)

### Dimensions du véhicule (véhicules hybrides rechargeables)

GLC 350 e 4MATIC avec technologie hybride EQ	
Longueur	185,7 in (4 716 mm)
Largeur avec rétroviseurs extérieurs déployés	81,7 in (2 075 mm)
Hauteur	64,8 in (1 647 mm)

### GLC 350 e 4MATIC avec technologie hybride EQ

Empattement	113,7 in (2 888 mm)
Diamètre de braquage	38,7 ft (11,8 m)
Garde au sol maximale	8,0 in (203 mm)
Garde au sol minimale	8,0 in (202 mm)

### Poids et charges

Tenez compte du fait que les équipements optionnels augmentent le poids à vide et réduisent la charge utile. Vous trouverez les spécifications de poids de votre véhicule sur la plaque signalétique du véhicule.

### Conduite en tout-terrain

Tenez également compte des remarques relatives à la conduite en tout-terrain, aux trajets en montagne et au passage de gués (→ page 197).

### Passage d'un gué

**!** **REMARQUE** Dommages causés par l'eau lors des passages de gués

De l'eau risque de s'infiltrer dans le compartiment moteur et l'habitacle dans les cas suivants:

- La profondeur de gué maximale autorisée lorsque vous traversez des eaux stagnantes est dépassée.
  - Une vague se forme à l'avant du véhicule lors du passage d'un gué.
  - L'eau s'accumule lors du passage d'un gué où l'eau est en mouvement.
- Ne dépassez pas la profondeur de gué maximale autorisée.
- Lorsque vous traversez une étendue d'eau, roulez lentement.
- Tenez compte du fait que, lorsque vous traversez de l'eau en mouvement, la profondeur de gué autorisée est inférieure en raison de l'accumulation d'eau.

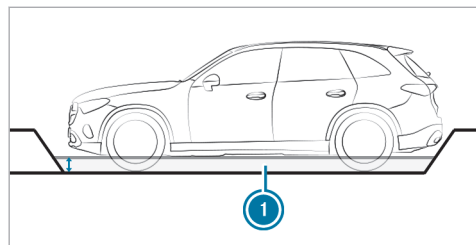

Lorsque le véhicule est en ordre de marche, la profondeur de gué autorisée ① s'élève à 11,8 in (30 cm) maximum.

«Véhicule en ordre de marche» signifie:

- Réservoir de carburant plein
- Tous les réservoirs de liquides remplis
- Conducteur à bord

#### Remarques relatives aux angles de franchissement

Les valeurs indiquées sont des valeurs maximales pour les véhicules en ordre de marche.

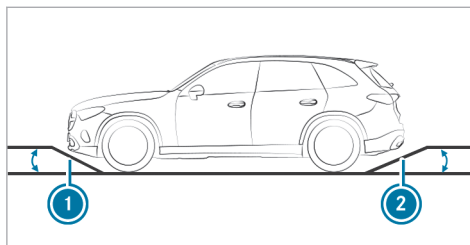

#### Angles de franchissement

Modèle	① Avant	② Arrière
Tous les modèles	22,6°	23,1°

Véhicules hybrides rechargeables :

#### Angles de franchissement (véhicules hybrides rechargeables)

Modèle	① Avant	② Arrière
GLC 350 e 4MATIC avec technologie hybride EQ	22,7°	22,2°

#### Aptitude en côte maximale

L'aptitude en côte du véhicule dépend de la répartition du poids dans le véhicule, des conditions du terrain et de la nature du terrain.

La valeur indiquée s'applique lorsque

- le véhicule est en ordre de marche.
- la nature du terrain et la motricité sont bonnes.

Une aptitude en côte de 100 % correspond à une côte de 45°.

Tenez compte des remarques relatives aux montées et descentes en tout-terrain (→ page 197).

**Ne s'applique pas aux véhicules hybrides rechargeables :**



## Aptitude en côte

Modèle	Aptitude en côte maximale
Tous les modèles	70 %

## Véhicules hybrides rechargeables :

## Aptitude en côte

Modèle	Aptitude en côte maximale
GLC 350 e 4MATIC avec technologie hybride EQ	70 %

### Batterie haute tension (véhicules hybrides rechargeables)

Les valeurs manquantes n'étaient pas disponibles au moment de la clôture de la rédaction.

## Energie disponible et temps de charge

GLC 350 e 4MATIC avec technologie hybride EQ	
Type	Lithium-ion
Energie disponible utilisable	
Autonomie en mode tout électrique	
Temps de charge – mode 4	env. 20 min
avec une puissance de charge maximale de 60 kW	

### GLC 350 e 4MATIC avec technologie hybride EQ

Temps de charge – mode 3 avec une puissance de charge maximale de 9.6 kW	env. 2 h 45 min
Temps de charge – mode 2 avec une puissance de charge de 1,4 kW	env. 24 h

Les temps de charge en – mode 2 et en mode 3 sont valables pour une charge avec du courant alternatif de 0 % à 100 % de l'énergie disponible utilisable. Le temps de charge – en mode 4 est valable pour une charge avec du courant continu de 10 % à 80 % de l'énergie disponible utilisable.

Le temps de charge dépend de l'état de la batterie, de la température environnante et de la puissance de charge. La puissance de charge, quant à

elle, dépend de la tension du secteur, de l'intensité et du type de raccordement au réseau.

Vous trouverez la plage de tension nominale pour votre véhicule sur la plaque d'information située dans le volet de prise (→ page 223).

### Dispositif d'attelage

#### Remarques générales relatives au dispositif d'attelage

En fonction du type de véhicule, des modifications au niveau du système de refroidissement sont nécessaires. Le montage ultérieur d'un dispositif d'attelage est uniquement autorisé si une charge remorquée est inscrite dans les documents du véhicule.

Pour de plus amples informations, adressez-vous à un atelier qualifié.

Tenez compte des informations et des remarques relatives au dispositif d'attelage (→ page 338).

#### Cotes de montage

Les valeurs manquantes n'étaient pas disponibles au moment de la clôture de la rédaction.

#### Longueur du porte-à-faux

Modèle	Porte-à-faux
Tous les modèles	

#### Véhicules hybrides rechargeables:

Les valeurs manquantes n'étaient pas disponibles au moment de la clôture de la rédaction.

#### Longueur du porte-à-faux (véhicules hybrides rechargeables)

Modèle	Porte-à-faux
GLC 350 e 4MATIC avec technologie hybride EQ	

#### Charge remorquée

**i** La charge d'appui n'est pas comprise dans la charge remorquée.

Les valeurs indiquées pour la **charge remorquée, remorque freinée** s'appliquent à une aptitude au démarrage en côte minimale de 12 %.

#### Ne s'applique pas aux véhicules hybrides rechargeables:

Les valeurs manquantes n'étaient pas disponibles au moment de la clôture de la rédaction.

#### Charge remorquée, remorque freinée

Modèle	
Tous les modèles	

#### Charge remorquée, remorque non freinée

Modèle	
Tous les modèles	

#### Véhicules hybrides rechargeables :

Les valeurs manquantes n'étaient pas disponibles au moment de la clôture de la rédaction.

**Charge remorquée, remorque freinée (véhicules hybrides rechargeables)**

Modèle	
GLC 350 e 4MATIC avec technologie hybride EQ	

**Charge remorquée, remorque non freinée (véhicules hybrides rechargeables)**

Modèle	
GLC 350 e 4MATIC avec technologie hybride EQ	

**Charge d'appui- et charge maximale**

**!** REMARQUE Dommages dus au détachement de la remorque

Si la charge d'appui autorisée n'est pas suffisamment exploitée, la remorque peut se détacher.

- ▶ Veillez à ce que la charge d'appui ne soit jamais inférieure à 110,2 lb (50 kg).
- ▶ Exploitez autant que possible la charge d'appui maximale autorisée.

**!** REMARQUE Dommages dus au détachement du porte-vélos

En cas d'utilisation d'un porte-vélos, il faut tenir compte de la charge maximale en plus de la charge d'appui maximale.

- ▶ Ne dépassez pas la charge maximale autorisée.

**Ne s'applique pas aux véhicules hybrides rechargeables :**

Les valeurs manquantes n'étaient pas disponibles au moment de la clôture de la rédaction.

**Charge d'appui**

Modèle	Charge d'appui maximale
Tous les modèles	

**Véhicules hybrides rechargeables :**

Les valeurs manquantes n'étaient pas disponibles au moment de la clôture de la rédaction.

**Charge d'appui (véhicules hybrides rechargeables)**

Modèle	Charge d'appui maximale
GLC 350 e 4MATIC avec technologie hybride EQ	

**Ne s'applique pas aux véhicules hybrides rechargeables :**

Les valeurs manquantes n'étaient pas disponibles au moment de la clôture de la rédaction.

**Charge**

Modèle	Charge maximale
Tous les modèles	

**Véhicules hybrides rechargeables :**

Les valeurs manquantes n'étaient pas disponibles au moment de la clôture de la rédaction.

**Charge (véhicules hybrides rechargeables)**

Modèle	Charge maximale
GLC 350 e 4MATIC avec technologie hybride EQ	

**Charge autorisée sur l'essieu arrière (traction d'une remorque)**

**Ne s'applique pas aux véhicules hybrides rechargeables :**

Les valeurs manquantes n'étaient pas disponibles au moment de la clôture de la rédaction.

**Charge sur essieu en cas de traction d'une remorque**

Modèle	Charge sur essieu
Tous les modèles	

**Véhicules hybrides rechargeables:**

Les valeurs manquantes n'étaient pas disponibles au moment de la clôture de la rédaction.

**Charge sur essieu en cas de traction d'une remorque (véhicules hybrides rechargeables)**

Modèle	Charge sur essieu
Tous les modèles	

## Messages d'écran

### Introduction



#### Remarques relatives aux messages d'écran



Des messages d'écran apparaissent sur l'écran conducteur.

Les messages d'écran comportant une représentation graphique peuvent être représentés de manière simplifiée dans la notice d'utilisation et différer de l'affichage apparaissant sur l'écran conducteur. Les messages d'écran à haut niveau de priorité apparaissent en rouge sur l'écran conducteur. Certains messages d'écran sont accompagnés d'un signal d'alerte.

Suivez les instructions données dans les messages d'écran et tenez compte des remarques supplémentaires qui figurent dans la présente notice d'utilisation.

En outre, des symboles apparaissent pour certains messages d'écran:

-  Autres informations
-  Masquage du message d'écran

Avec le Touch Control gauche, vous pouvez choisir chaque symbole par effleurement de l'écran avec le doigt vers la gauche ou vers la droite. Appuyez sur  pour afficher d'autres informations à ce sujet sur l'écran central. Appuyez sur  pour masquer le message d'écran.

Vous pouvez masquer les messages d'écran pouvant être validés en appuyant sur la touche  ou sur le Touch Control gauche. Les messages d'écran sont alors enregistrés dans la mémoire des messages.

Éliminez la cause d'un message d'écran le plus rapidement possible.

Les messages d'écran à haut niveau de priorité ne peuvent pas être masqués. Ces messages d'écran restent affichés sur l'écran conducteur jusqu'à ce que la cause du message d'écran ait été éliminée.

#### Affichage des messages d'écran mémorisés

Écran conducteur:

 Maintenance

**Mémoire des messages:** XX apparaît sur l'écran conducteur.

▶ Balayez du doigt vers le haut ou vers le bas sur le Touch Control gauche pour faire défiler les messages d'écran.

▶ **Sortie de l'affichage:** appuyez sur la touche Retour .

## Sécurité des occupants

Messages sur le visuel	Causes et conséquences possibles et ► Solutions
 <p data-bbox="144 384 426 433">Système de retenue Défaut Aller à l'atelier</p>	<p data-bbox="476 291 986 319">* Le système de retenue est en panne (→ page 47).</p> <div data-bbox="500 335 1646 477"><p data-bbox="506 342 1480 370"><b>▲ ATTENTION</b> Risque de blessure dû à des dysfonctionnements au niveau du système de retenue</p><p data-bbox="513 381 1633 433">Des éléments du système de retenue peuvent être activés par inadvertance ou ne pas se déclencher comme prévu en cas d'accident.</p><p data-bbox="513 443 1400 471">► Faites immédiatement contrôler et réparer le système de retenue par un atelier qualifié.</p></div> <p data-bbox="495 495 833 523"><b>Véhicules hybrides rechargeables :</b></p> <div data-bbox="500 539 1646 774"><p data-bbox="506 547 1295 574"><b>▲ DANGER</b> Danger de mort dû à des défauts au niveau du système de retenue</p><p data-bbox="513 585 1633 637">Des éléments du système de retenue peuvent être activés par inadvertance ou ne pas se déclencher comme prévu en cas d'accident. Le réseau de bord haute tension pourrait ne pas être coupé comme prévu en cas d'accident.</p><p data-bbox="513 647 1578 699">Si vous touchez des composants endommagés du réseau de bord haute tension, vous risquez de recevoir une décharge électrique.</p><p data-bbox="513 709 1400 737">► Faites immédiatement contrôler et réparer le système de retenue par un atelier qualifié.</p><p data-bbox="513 747 1079 775">► Après un accident, arrêtez immédiatement le véhicule.</p></div>

## Messages sur le visuel



avant gauche Défaut Aller  
à l'atelier (exemple)

## Causes et conséquences possibles et ► Solutions

\* Le système de retenue est en panne (→ page 47).

**▲ ATTENTION** Risque de blessure dû à des dysfonctionnements au niveau du système de retenue

Des éléments du système de retenue peuvent être activés par inadvertance ou ne pas se déclencher comme prévu en cas d'accident.

► Faites immédiatement contrôler et réparer le système de retenue par un atelier qualifié.

**Véhicules hybrides rechargeables :****▲ DANGER** Danger de mort dû à des défauts au niveau du système de retenue

Des éléments du système de retenue peuvent être activés par inadvertance ou ne pas se déclencher comme prévu en cas d'accident. Le réseau de bord haute tension pourrait ne pas être coupé comme prévu en cas d'accident.

Si vous touchez des composants endommagés du réseau de bord haute tension, vous risquez de recevoir une décharge électrique.

► Faites immédiatement contrôler et réparer le système de retenue par un atelier qualifié.

► Après un accident, arrêtez immédiatement le véhicule.

Messages sur le visuel	Causes et conséquences possibles et ► Solutions
 <p data-bbox="144 342 358 422">Airbag rideau gauche Défaut Aller à l'atelier (exemple)</p>	<p data-bbox="476 249 986 275">* Le système de retenue est en panne (→ page 47).</p> <div data-bbox="500 291 1646 436" style="border: 1px solid gray; padding: 5px;"> <p data-bbox="506 301 1609 327"><b>▲ ATTENTION</b> Risque de blessure ou danger de mort dû à des dysfonctionnements au niveau de l'airbag rideau</p> <p data-bbox="506 342 1591 389">Lorsque l'airbag rideau est en panne, il risque de s'activer intempestivement ou ne pas se déclencher lors d'un accident.</p> <p data-bbox="506 399 1323 425">► Faites immédiatement contrôler et réparer l'airbag rideau par un atelier qualifié.</p> </div>
<p data-bbox="144 453 413 500">Airbag passager désactivé cf. notice d'utilisation</p>	<p data-bbox="476 453 1641 531">* L'airbag passager et l'airbag de genoux côté passager sont désactivés alors qu'un adulte ou une personne de taille correspondante occupe le siège passager. Si des forces supplémentaires s'exercent sur le siège, le système risque de mesurer un poids trop faible.</p> <div data-bbox="500 547 1646 754" style="border: 1px solid gray; padding: 5px;"> <p data-bbox="506 557 1443 583"><b>▲ ATTENTION</b> - Risque de blessure ou danger de mort lorsque l'airbag passager est désactivé</p> <p data-bbox="506 598 1604 645">Si l'airbag passager est désactivé, il ne se déclenchera pas en cas d'accident et n'est alors pas en mesure d'apporter la protection prévue.</p> <p data-bbox="506 660 1609 707">Une personne qui se trouve sur le siège passager risque alors d'entrer en contact avec des parties de l'habitacle par exemple, notamment si elle est trop près du poste de conduite.</p> <p data-bbox="506 717 1397 743">► Assurez-vous avant et pendant la marche que le statut de l'airbag passager est correct.</p> </div> <ul data-bbox="495 769 1319 868" style="list-style-type: none"> <li data-bbox="495 769 1282 795">► Arrêtez-vous immédiatement en tenant compte des conditions de circulation.</li> <li data-bbox="495 806 1212 831">► Assurez-vous qu'aucun objet ne soit coincé sous le siège du passager.</li> <li data-bbox="495 842 1319 868">► Contrôlez le statut de la coupure automatique de l'airbag passager (→ page 49).</li> </ul>







Messages sur le visuel	Causes et conséquences possibles et ► Solutions
<p data-bbox="194 291 462 339">Airbag passager activé cf. notice d'utilisation</p>	<p data-bbox="545 249 1228 275">► Si nécessaire, rendez-vous immédiatement dans un atelier qualifié.</p> <p data-bbox="526 291 1672 317">* L'airbag passager et l'airbag de genoux côté passager sont activés pendant la marche dans les situations suivantes:</p> <ul data-bbox="545 327 1635 415" style="list-style-type: none"> <li>• Un enfant, une personne de petite taille ou un objet ayant un poids inférieur au seuil de poids du système se trouve sur le siège passager.</li> <li>• Le siège passager est inoccupé.</li> </ul> <p data-bbox="545 430 1617 456">Dans certains cas, le système détecte des objets ou des forces exerçant un poids supplémentaire sur le siège.</p> <div data-bbox="545 472 1690 539" style="background-color: #f0f0f0; padding: 5px;"> <p data-bbox="554 482 1681 534"><b>▲ ATTENTION</b> Risque de blessure ou danger de mort dû à l'utilisation d'un système de retenue pour enfants alors que l'airbag passager est activé</p> </div> <p data-bbox="554 544 1681 596">Si vous installez un enfant dans un système de retenue pour enfants sur le siège passager alors que l'airbag passager est activé, l'airbag passager peut se déclencher en cas d'accident.</p> <p data-bbox="554 607 960 632">L'enfant risque d'être heurté par l'airbag.</p> <p data-bbox="554 643 1450 669">► Assurez-vous avant et pendant la marche que le statut de l'airbag passager est correct.</p> <p data-bbox="554 684 1672 736">NE JAMAIS installer de système de retenue pour enfants dos à la route sur un siège protégé par un AIRBAG FRONTAL ACTIVE. Cela peut provoquer la MORT de l'ENFANT ou le BLESSER GRAVEMENT.</p> <ul data-bbox="545 762 1367 860" style="list-style-type: none"> <li>► Arrêtez-vous immédiatement en tenant compte des conditions de circulation.</li> <li>► Assurez-vous qu'aucun objet ne soit coincé sous le siège du passager.</li> <li>► Contrôlez le statut de la coupure automatique de l'airbag passager (→ page 49).</li> </ul>



Messages sur le visuel	Causes et conséquences possibles et ► Solutions
Rappel de présence de personnes ne fonctionne pas	<ul style="list-style-type: none"><li>► Si nécessaire, rendez-vous immédiatement dans un atelier qualifié.</li></ul>
 <p>Ne pas laisser de personnes ou d'animaux ds le véhicule</p>	<ul style="list-style-type: none"><li>* Le rappel de présence de personnes est en panne.<ul style="list-style-type: none"><li>► Rendez-vous dans un atelier qualifié.</li></ul></li><li>* Le rappel de présence de personnes suppose que des personnes ou des animaux sont à l'arrière du véhicule.<ul style="list-style-type: none"><li>► Lorsque vous quittez le véhicule, ne laissez personne ni aucun animal à l'intérieur.</li></ul></li></ul>

## Clé





Messages sur le visuel	Causes et conséquences possibles et ► Solutions
 <p>Remplacer piles de la clé</p>	<ul style="list-style-type: none"><li>* La pile de la clé est déchargée.<ul style="list-style-type: none"><li>► Remplacez la pile (→ page 83).</li></ul></li></ul>

Messages sur le visuel	Causes et conséquences possibles et ► Solutions
 <p>Clé non identifiée (message d'écran blanc)</p>	<p>* La clé ne peut pas être identifiée pour le moment.</p> <ul style="list-style-type: none"> <li>► Changez la clé de place dans le véhicule.</li> <li>► Essayez de démarrer le véhicule.</li> <li>► Si la clé ne peut toujours pas être identifiée, posez la clé dans le bac de rangement pour le démarrage avec la clé (→ page 189).</li> <li>► Démarrez le véhicule.</li> </ul>
 <p>Clé non identifiée (message d'écran rouge)</p>	<p>* La clé n'est plus détectée pendant le trajet et ne se trouve éventuellement plus dans le véhicule.</p> <p>Lorsque la clé ne se trouve plus dans le véhicule et que vous arrêtez le véhicule:</p> <ul style="list-style-type: none"> <li>• Vous ne pouvez plus démarrer le véhicule.</li> <li>• Vous ne pouvez pas verrouiller le véhicule de manière centralisée.</li> </ul> <p>► Assurez-vous que la clé se trouve dans le véhicule.</p> <p>Lorsque la clé se trouve à l'intérieur du véhicule mais n'est tout de même pas détectée:</p> <ul style="list-style-type: none"> <li>► Arrêtez-vous immédiatement en tenant compte des conditions de circulation.</li> <li>► Posez la clé dans le bac de rangement pour le démarrage avec la clé (→ page 189).</li> </ul> <p>La pile de la clé est faible ou déchargée.</p> <ul style="list-style-type: none"> <li>► Contrôlez la pile à l'aide du voyant (→ page 80).</li> <li>► Si nécessaire, remplacez la pile de la clé (→ page 83).</li> </ul>

Messages sur le visuel	Causes et conséquences possibles et ► Solutions
 <p data-bbox="144 339 410 394">Initialisation clé... Veuillez patienter</p>	<ul style="list-style-type: none"> <li>* Le véhicule réalise des calculs pour initialiser la nouvelle clé.           <ul style="list-style-type: none"> <li>► Attendez que le processus de calcul soit terminé.</li> </ul> </li> </ul>
 <p data-bbox="144 510 299 534">Emporter la clé</p>	<ul style="list-style-type: none"> <li>* En outre, un signal d'alerte retentit. Ce message vous rappelle que vous devez toujours prendre la clé avec vous lorsque vous quittez le véhicule.</li> </ul>
<p data-bbox="144 560 410 636">Déposer la clé à l'endroit prévu à cet effet cf. notice d'utilisation</p>	<ul style="list-style-type: none"> <li>* La détection de la clé est en panne.           <ul style="list-style-type: none"> <li>► Changez la clé de place dans le véhicule.</li> <li>► Posez la clé dans le bac de rangement pour le démarrage avec la clé (→ page 189).</li> </ul> </li> </ul>
<p data-bbox="144 669 421 770">Recherche clé dans videpoches ou clé digitale dans support de charge inductif... cf. notice d'utilisation</p>	<ul style="list-style-type: none"> <li>* La clé n'a pas été détectée.           <ul style="list-style-type: none"> <li>► Déposez la clé dans le vide-poches (→ page 189).</li> </ul> </li> <li>Si la clé n'est toujours pas détectée :           <ul style="list-style-type: none"> <li>► Prenez contact avec un atelier qualifié.</li> </ul> </li> <li>* La clé digitale sur smartphone n'a pas été identifiée.</li> </ul>



Messages sur le visuel	Causes et conséquences possibles et ► Solutions
	<ul style="list-style-type: none"> <li>► Déposez la clé de véhicule digitale dans le bac de rangement (→ page 188).</li> </ul> <p>Si la clé digitale sur smartphone ne peut toujours pas être identifiée:</p> <ul style="list-style-type: none"> <li>► Prenez contact avec un atelier qualifié.</li> </ul>
 <p data-bbox="195 469 371 491">Clé non identifiée</p>	<ul style="list-style-type: none"> <li>* La clé ou la clé de véhicule digitale n'est pas détectée pour le moment. <ul style="list-style-type: none"> <li>► Changez la clé ou la clé de véhicule digitale de place dans le véhicule.</li> <li>► Essayez de démarrer le véhicule.</li> <li>► Si la clé n'est toujours pas détectée, déposez la clé dans le vide-poches (→ page 189).</li> <li>► Si la clé de véhicule digitale n'est toujours pas détectée, déposez la clé de véhicule digitale dans le vide-poches (→ page 188).</li> <li>► Démarrez le véhicule.</li> </ul> </li> </ul>
 <p data-bbox="195 710 469 785">Clé non identifiée Placer la clé digitale dans le support de charge inductif</p>	<ul style="list-style-type: none"> <li>* La clé ou la clé de véhicule digitale n'est plus détectée pendant le trajet et ne se trouve éventuellement plus dans le véhicule. <p>Si la clé ou la clé de véhicule digitale ne se trouve plus dans le véhicule et que vous arrêtez le véhicule:</p> <ul style="list-style-type: none"> <li>• Vous ne pouvez plus démarrer le véhicule.</li> <li>• Vous ne pouvez pas verrouiller le véhicule de manière centralisée.</li> </ul> </li> <li>► Assurez-vous que la clé ou la clé de véhicule digitale se trouve dans le véhicule.</li> </ul> <p>Si la clé ou la clé de véhicule digitale se trouve à l'intérieur du véhicule mais n'est tout de même pas détectée:</p>

Messages sur le visuel	Causes et conséquences possibles et ► Solutions
	<ul style="list-style-type: none"><li>► Arrêtez-vous immédiatement en tenant compte des conditions de circulation.</li><li>► Déposez la clé dans le vide-poches (→ page 189).</li><li>► Déposez la clé de véhicule digitale dans le bac de rangement (→ page 188).</li></ul> <p>La pile de la clé est faible ou déchargée.</p> <ul style="list-style-type: none"><li>► Contrôlez la pile à l'aide du voyant (→ page 80).</li><li>► Si nécessaire, remplacez la pile de la clé (→ page 83).</li></ul> <p>L'état de charge de la batterie du terminal avec la clé de véhicule digitale est trop faible.</p> <ul style="list-style-type: none"><li>► Rechargez immédiatement la batterie du terminal de la clé de véhicule digitale.</li></ul> <p>Sinon, le véhicule ne pourra pas être redémarré une fois arrêté.</p> <p>Si la clé ou la clé de véhicule digitale n'est toujours pas détectée:</p> <ul style="list-style-type: none"><li>► Prenez contact avec un atelier qualifié.</li></ul>
 <p>Remplacer la clé cf. notice d'utilisation</p>	<p>* Si la clé de véhicule digitale n'est pas remplacée, le véhicule ne peut pas être déverrouillé/verrouillé ou démarré.</p> <ul style="list-style-type: none"><li>► Le système remplace automatiquement la clé de véhicule digitale. Une fois que le remplacement est terminé, le message disparaît et la clé de véhicule digitale est de nouveau disponible.</li></ul>



Messages sur le visuel	Causes et conséquences possibles et ► Solutions
 <p data-bbox="195 342 352 366">Emporter la clé</p>	<ul style="list-style-type: none"> <li>* En outre, un signal d'alerte retentit. Ce message vous rappelle que vous devez toujours prendre la clé avec vous lorsque vous quittez le véhicule. Cela vaut également pour la clé de véhicule digitale.</li> </ul>
 <p data-bbox="195 484 463 532">Clé digitale Charger appareil</p>	<ul style="list-style-type: none"> <li>* L'état de charge de la batterie du terminal avec la clé de véhicule digitale est trop faible. <ul style="list-style-type: none"> <li>► Rechargez immédiatement la batterie du terminal de la clé de véhicule digitale.</li> </ul> </li> </ul>
 <p data-bbox="195 653 463 701">Initialisation clé... Veuillez patienter</p>	<ul style="list-style-type: none"> <li>* Le véhicule réalise des calculs pour initialiser la nouvelle clé de véhicule digitale. <ul style="list-style-type: none"> <li>► Attendez que le processus de calcul soit terminé.</li> </ul> </li> </ul>
 <p data-bbox="195 822 454 870">La clé ne correspond pas au véhicule</p>	<ul style="list-style-type: none"> <li>* Le véhicule ne peut pas être déverrouillé/verrouillé ou démarré. <ul style="list-style-type: none"> <li>► Utilisez la clé de véhicule digitale correspondant au véhicule.</li> </ul> </li> </ul>

Messages sur le visuel	Causes et conséquences possibles et ► Solutions
 <p>Remplacer la clé</p>	<ul style="list-style-type: none"> <li>* Faites remplacer la clé.                             <ul style="list-style-type: none"> <li>► Rendez-vous dans un atelier qualifié.</li> </ul> </li> </ul>

## Eclairage

Messages sur le visuel	Causes et conséquences possibles et ► Solutions
 <p>Défaut cf. notice d'utilisation</p>	<ul style="list-style-type: none"> <li>* L'éclairage extérieur est en panne.                             <ul style="list-style-type: none"> <li>► Rendez-vous dans un atelier qualifié.</li> </ul> </li> <li>* <b>Véhicules équipés d'un dispositif pour remorque</b> : un fusible a peut-être fondu.                             <ul style="list-style-type: none"> <li>► Arrêtez-vous en tenant compte des conditions de circulation.</li> <li>► Contrôlez les fusibles et remplacez-les si nécessaire (→ page 460).</li> </ul> </li> </ul>
 <p>Allumage feux automatique ne fonctionne pas</p>	<ul style="list-style-type: none"> <li>* Le capteur de luminosité pour l'éclairage extérieur automatique est en panne.                             <ul style="list-style-type: none"> <li>► Rendez-vous dans un atelier qualifié.</li> </ul> </li> </ul>







Messages sur le visuel	Causes et conséquences possibles et ► Solutions
 <p data-bbox="195 342 469 366">Allumer éclairage extérieur</p>	<p data-bbox="519 251 907 275">* Vous roulez sans feux de croisement.</p> <p data-bbox="541 285 1119 310">► Tournez le commutateur d'éclairage sur  ou <b>AUTO</b>.</p>
 <p data-bbox="195 484 365 508">Eteindre les feux</p>	<p data-bbox="519 393 1169 417">* Vous quittez le véhicule alors que la lumière est encore allumée.</p> <p data-bbox="541 427 1005 452">► Tournez le contacteur d'éclairage sur <b>AUTO</b>.</p>
<p data-bbox="195 535 469 583">DIGITAL LIGHT Fonctionnement limité</p>	<p data-bbox="519 535 1674 583">* Le système DIGITAL LIGHT est perturbé. Le système d'éclairage continue de fonctionner, mais sans les fonctions du système DIGITAL LIGHT.</p> <p data-bbox="541 593 935 618">► Rendez-vous dans un atelier qualifié.</p>
<p data-bbox="195 637 469 736">Assistant adaptatif feux de route Plus pas dispo. pr l'instant cf. notice d'utilisation</p>	<p data-bbox="519 637 1345 660">* L'assistant de feux de route adaptatifs Plus n'est momentanément pas disponible.</p> <p data-bbox="541 671 1027 696">Les limites système sont atteintes (→ page 155).</p> <p data-bbox="541 706 1689 754">Dès que les causes de l'anomalie sont supprimées, le système est de nouveau disponible. Le message d'écran <b>Assistant adaptatif feux de route Plus de nouveau disponible</b> apparaît.</p> <p data-bbox="541 764 765 789">► Continuez à rouler.</p> <p data-bbox="541 799 1692 847">► Commandez manuellement les feux de route jusqu'à ce que l'assistant de feux de route adaptatifs Plus soit à nouveau disponible.</p>

Messages sur le visuel	Causes et conséquences possibles et ► Solutions
<p>Assistant adaptatif feux de route Plus ne fonctionne pas</p>	<p>* L'assistant de feux de route adaptatifs PLUS est en panne.</p> <ul style="list-style-type: none"> <li>► Continuez à rouler.</li> </ul> <p>ou</p> <ul style="list-style-type: none"> <li>► Arrêtez-vous en tenant compte des conditions de circulation et redémarrez le véhicule.</li> <li>► Si le message d'écran ne disparaît pas, rendez-vous dans un atelier qualifié.</li> <li>► D'ici là, commandez manuellement les feux de route.</li> </ul>
<div data-bbox="155 453 312 536" data-label="Image"> </div> <p>Feu croisement gauche (Exemple)</p>	<p>* La lampe correspondante est défectueuse.</p> <ul style="list-style-type: none"> <li>► Continuez de rouler prudemment.</li> <li>► Rendez-vous immédiatement dans un atelier qualifié.</li> </ul> <p>ⓘ Lampes LED: le message d'écran apparaît pour les feux correspondants uniquement si toutes les diodes sont défectueuses.</p>
<p>Assistant adapt. feux route pas dispo. pr l'instant cf. notice d'utilisation</p>	<p>* L'assistant de feux de route adaptatifs n'est momentanément pas disponible.</p> <p>Les limites système sont atteintes (→ page 153).</p> <p>Dès que les causes de l'anomalie sont supprimées, le système est de nouveau disponible. Le message d'écran <b>Assistant adapt. feux route de nouveau disponible</b> apparaît.</p> <ul style="list-style-type: none"> <li>► Continuez à rouler.</li> <li>► Commandez manuellement les feux de route jusqu'à ce que l'assistant de feux de route adaptatifs soit à nouveau disponible.</li> </ul>



Messages sur le visuel	Causes et conséquences possibles et ► Solutions
Assistant adapt. feux route ne fonctionne pas	<ul style="list-style-type: none"> <li>* L'assistant de feux de route adaptatifs est en panne.               <ul style="list-style-type: none"> <li>► Continuez à rouler.</li> </ul> </li> <li>ou</li> <li>► Arrêtez-vous en tenant compte des conditions de circulation et redémarrez le véhicule.</li> <li>► Si le message d'écran ne disparaît pas, rendez-vous dans un atelier qualifié.</li> <li>► D'ici là, commandez manuellement les feux de route.</li> </ul>
Feux de détresse Défaut	<ul style="list-style-type: none"> <li>* Le contacteur des feux de détresse est en panne.               <ul style="list-style-type: none"> <li>► Rendez-vous dans un atelier qualifié.</li> </ul> </li> </ul>

## Climatisation

Messages sur le visuel	Causes et conséquences possibles et ► Solutions
 <p>pas disponible pour l'instant Charge de la batterie HT non terminée</p>	<ul style="list-style-type: none"> <li>* La batterie haute tension est rechargée. Vous ne pouvez pas mettre en marche la préclimatisation.               <ul style="list-style-type: none"> <li>► Attendez que le processus de charge ait atteint un état de charge minimal.</li> </ul> </li> </ul>

Messages sur le visuel	Causes et conséquences possibles et ► Solutions
 <p data-bbox="144 342 399 391">pas disponible pour l'instant Charger batterie HT</p>	<ul style="list-style-type: none"><li>* La tension de la batterie haute tension est trop basse. Vous ne pouvez pas mettre en marche la préclimatisation.<ul style="list-style-type: none"><li>► Rechargez la batterie haute tension (→ page 223).</li></ul></li></ul>
 <p data-bbox="144 508 399 609">Préclimatisation via la clé de nouveau disponible après démarrage du véhicule</p>	<ul style="list-style-type: none"><li>* Vous avez essayé plus de 2 fois de mettre en marche la préclimatisation alors que le moteur est arrêté.<ul style="list-style-type: none"><li>► Démarrez le véhicule pendant 10 secondes. La préclimatisation est de nouveau opérationnelle.</li></ul></li></ul>
 <p data-bbox="144 730 399 830">Préclimatisation via la clé pas disponible pour l'instant Batterie haute tension faible</p>	<ul style="list-style-type: none"><li>* La tension de la batterie haute tension est trop basse. Vous ne pouvez pas mettre en marche la préclimatisation.<ul style="list-style-type: none"><li>► Rechargez la batterie haute tension (→ page 223). La préclimatisation est de nouveau opérationnelle lorsque la batterie haute tension est suffisamment chargée.</li></ul></li></ul>

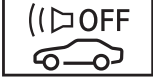
## Système d'entraînement



Messages sur le visuel	Causes et conséquences possibles et ► Solutions
 <p>Remorquage interdit cf. notice d'utilisation</p>	<ul style="list-style-type: none"> <li>* Le système d'entraînement est en panne.               <ul style="list-style-type: none"> <li>► Transportez le véhicule uniquement sur un utilitaire léger ou sur une remorque (→ page 455).</li> </ul> </li> </ul>
 <p>Avertisseur sonore pour piétons ne fonctionne pas</p>	<ul style="list-style-type: none"> <li>* Le générateur de sons (système d'alerte acoustique du véhicule) est en panne. Le véhicule n'engendre pas de bruits de roulement. Il peut arriver que le véhicule ne soit pas entendu par les autres usagers.               <ul style="list-style-type: none"> <li>► Adoptez un style de conduite particulièrement prévoyant.</li> <li>► Rendez-vous dans un atelier qualifié.</li> </ul> </li> </ul>
 <p>Câble de charge branché</p>	<ul style="list-style-type: none"> <li>* Vous ne pouvez pas démarrer tant que le câble de charge est branché.               <ul style="list-style-type: none"> <li>► Débranchez le câble de charge du véhicule.</li> </ul> </li> </ul>
<p>Câble de charge Déverrouillage impossible cf. notice d'utilisation</p>	<ul style="list-style-type: none"> <li>* Vous ne pouvez pas retirer la fiche du câble de charge de la prise du véhicule.               <ul style="list-style-type: none"> <li>► Si le câble de charge est tendu, tirez-le prudemment pour débloquer la fiche du câble de charge.</li> <li>► Appuyez sur le contacteur d'interruption de la charge (→ page 236).</li> </ul> </li> </ul>

Messages sur le visuel	Causes et conséquences possibles et ► Solutions
	<p>Si la fiche de câble de charge ne peut toujours pas être débranchée:</p> <ul style="list-style-type: none"> <li>► Prenez contact avec un atelier qualifié.</li> </ul>
<p>Le véhicule n'est pas en charge pour l'instant. Défaut borne de recharge</p>	<p>* Un dysfonctionnement est survenu sur la borne de recharge ou la carte RFID n'est pas reconnue.</p> <ul style="list-style-type: none"> <li>► Lancez le processus de charge sur une autre borne de recharge.</li> </ul> <p>ou</p> <ul style="list-style-type: none"> <li>► Utilisez une autre méthode d'authentification ou de paiement.</li> </ul>
<p>Défaut charge Changez mode de charge cf. notice d'utilisation</p>	<p>* Un dysfonctionnement temporaire est survenu sur la borne de recharge.</p> <ul style="list-style-type: none"> <li>► Attendez la disparition du dysfonctionnement.</li> </ul> <p>ou</p> <ul style="list-style-type: none"> <li>► Lancez le processus de charge sur une autre borne de recharge.</li> </ul> <p>ou</p> <ul style="list-style-type: none"> <li>► Utilisez une autre méthode d'authentification ou de paiement.</li> </ul>
<p>Charge AC ne fonctionne pas Aller à l'atelier</p>	<p>* Le processus de charge ne peut pas être lancé en raison d'un défaut.</p> <ul style="list-style-type: none"> <li>► Rendez-vous dans un atelier qualifié.</li> </ul>
<p>Charge DC ne fonctionne pas Aller à l'atelier</p>	<p>* Le processus de charge ne peut pas être lancé en raison d'un défaut.</p> <ul style="list-style-type: none"> <li>► Rendez-vous dans un atelier qualifié.</li> </ul>



Messages sur le visuel	Causes et conséquences possibles et ► Solutions
<p>Echec de la connexion Changer de méthode d'authentification ou de borne de recharge</p>	<p>* La fonction Plug-and-Charge n'est probablement pas disponible sur cette borne de recharge.</p> <ul style="list-style-type: none"> <li>► Utilisez une autre méthode d'authentification ou de paiement.</li> <li>ou</li> <li>► Lancez le processus de charge sur une autre borne de recharge.</li> </ul>
<p>Uniquement entraînement électrique disponible Puissance limitée</p>	<p>* Le réservoir de carburant est vide et le moteur thermique est arrêté. La puissance d'entraînement de votre véhicule est limitée car vous roulez en mode de fonctionnement électrique.</p> <ul style="list-style-type: none"> <li>► Ravitaillez immédiatement le véhicule.</li> </ul> <p>Ensuite, des limitations temporaires de la disponibilité du mode de fonctionnement électrique peuvent survenir sur une distance d'environ 31 mi (50 km).</p> <p>S'il y a du carburant, il y a un défaut au niveau du moteur thermique.</p> <ul style="list-style-type: none"> <li>► Rendez-vous dans un atelier qualifié.</li> </ul>
<p>Programme de conduite "Electric" pas disponible pour l'instant</p>	<p>* L'état de charge de la batterie haute tension ou les conditions environnementales ne sont pas suffisantes pour le programme de conduite Electric.</p> <ul style="list-style-type: none"> <li>► Continuez à rouler et tenez compte des remarques relatives au mode hybride rechargeable (→ page 183).</li> <li>ou</li> <li>► Rechargez la batterie haute tension (→ page 223).</li> </ul>



Messages sur le visuel	Causes et conséquences possibles et ► Solutions
<p>Puissance d'entraînement réduite cf. notice d'utilisation</p>	<ul style="list-style-type: none"> <li>* Le système d'entraînement passe en mode fonctionnement de secours en raison d'un dysfonctionnement.                             <ul style="list-style-type: none"> <li>► Continuez de rouler prudemment.</li> <li>► Rendez-vous dans un atelier qualifié.</li> </ul> </li> </ul>
<p>Préparation du système d'entraînement...</p>	<ul style="list-style-type: none"> <li>* Contrôle de l'isolation du système d'entraînement en cours. Ce processus peut prendre jusqu'à 10 secondes.</li> </ul>
<div data-bbox="155 436 312 519" data-label="Image"> </div> <p>Surchauffe batterie S'arrêter, tous descendre! Si possible en plein air</p>	<ul style="list-style-type: none"> <li>* <b>Véhicules hybrides rechargeables:</b> la batterie haute tension est en surchauffe. Il y a risque d'incendie!                             <ul style="list-style-type: none"> <li>► Arrêtez-vous immédiatement en tenant compte des conditions de circulation.</li> <li>► Si possible, arrêtez le véhicule dehors et faites sortir tous les occupants du véhicule.</li> <li>◻ Les fonctions d'assistance du véhicule peuvent s'activer automatiquement, par exemple le mode recyclage d'air de la climatisation.</li> <li>► Ne continuez pas de rouler.</li> <li>► En cas de dégagement de fumée, quittez la zone de danger et prévenez immédiatement les pompiers.</li> <li>► Même s'il n'y a aucun signe extérieur indiquant un potentiel incendie, prenez contact avec un atelier qualifié.</li> </ul> </li> </ul>
<div data-bbox="155 718 312 801" data-label="Image"> </div> <p>Défaut</p>	<ul style="list-style-type: none"> <li>* Le système d'entraînement est en panne. En outre, un signal d'alerte retentit.                             <ul style="list-style-type: none"> <li>► Rendez-vous dans un atelier qualifié.</li> </ul> </li> </ul>



Messages sur le visuel	Causes et conséquences possibles et ► Solutions
 <p data-bbox="195 342 417 363">Défaut Aller à l'atelier</p>	<p data-bbox="519 252 949 273">* Le système d'entraînement est en panne.</p> <ul style="list-style-type: none"> <li data-bbox="543 283 935 304">► Rendez-vous dans un atelier qualifié.</li> </ul>
 <p data-bbox="195 484 460 560">Faire contrôler le système haute tension cf. notice d'utilisation</p>	<p data-bbox="519 394 1378 415">* Une limitation du fonctionnement est survenue au niveau du système d'entraînement.</p> <ul style="list-style-type: none"> <li data-bbox="543 425 935 446">► Rendez-vous dans un atelier qualifié.</li> </ul>
<p data-bbox="195 588 454 640">Aller à l'atelier sans changer de rapport</p>	<p data-bbox="519 588 1476 609">* La boîte de vitesses est en panne. La position de la boîte de vitesses ne peut plus être changée.</p> <ul style="list-style-type: none"> <li data-bbox="543 619 1670 671">► Lorsque la position de la boîte de vitesses se trouve sur <b>D</b>, rendez-vous dans un atelier qualifié sans changer la position de la boîte de vitesses.</li> <li data-bbox="543 681 1550 702">► Pour toutes les autres positions de la boîte de vitesses, arrêtez le véhicule à l'écart de la circulation.</li> <li data-bbox="543 712 1236 733">► Prenez contact avec un atelier qualifié ou un service de dépannage.</li> </ul>
<p data-bbox="195 759 454 811">Aller à l'atelier sans redémarrer</p>	<p data-bbox="519 759 1378 780">* En raison d'un défaut, un redémarrage du système d'entraînement n'est pas possible.</p> <ul style="list-style-type: none"> <li data-bbox="543 790 1411 811">► Roulez jusqu'à l'atelier qualifié le plus proche sans arrêter le système d'entraînement.</li> </ul>

Messages sur le visuel	Causes et conséquences possibles et ► Solutions
 <p data-bbox="144 342 410 418">Puissance d'entraînement et autonomie réduites cf. notice d'utilisation</p>	<p data-bbox="476 249 1012 273">* Un défaut est survenu dans la batterie haute tension.</p> <p data-bbox="495 283 1160 307">La puissance d'entraînement et l'autonomie sont fortement limitées.</p> <ul data-bbox="495 318 1252 377" style="list-style-type: none"><li data-bbox="495 318 870 341">► Arrêtez le véhicule et verrouillez-le.</li><li data-bbox="495 352 1252 377">► Après un court temps d'attente, déverrouillez le véhicule et redémarrez-le.</li></ul> <p data-bbox="495 400 820 424">Si le message d'écran réapparaît:</p> <ul data-bbox="495 435 1171 494" style="list-style-type: none"><li data-bbox="495 435 857 458">► Continuez de rouler prudemment.</li><li data-bbox="495 469 1171 494">► Rechargez complètement la batterie haute tension (→ page 223).</li></ul> <p data-bbox="495 518 1615 572">Si la puissance d'entraînement et l'autonomie continuent d'être réduites, c'est que le système d'entraînement présente un défaut.</p> <ul data-bbox="495 583 883 642" style="list-style-type: none"><li data-bbox="495 583 857 607">► Continuez de rouler prudemment.</li><li data-bbox="495 617 883 642">► Rendez-vous dans un atelier qualifié.</li></ul>
<p data-bbox="144 660 421 736">Démarrage du véhicule impossible cf. notice d'utilisation</p>	<p data-bbox="476 660 938 684">* Un démarrage du véhicule n'est pas possible.</p> <p data-bbox="495 695 1086 718">Un défaut est survenu au niveau du système d'entraînement.</p> <ul data-bbox="495 729 1572 819" style="list-style-type: none"><li data-bbox="495 729 870 753">► Arrêtez le véhicule et verrouillez-le.</li><li data-bbox="495 763 1252 787">► Après un court temps d'attente, déverrouillez le véhicule et redémarrez-le.</li><li data-bbox="495 797 1572 819">► Si le message d'écran réapparaît et que le véhicule ne démarre pas, prenez contact avec un atelier qualifié.</li></ul>

Messages sur le visuel	Causes et conséquences possibles et ► Solutions
<p>Défaut entraînement Vitesse atteignable limitée S'arrêter dès que possible</p>	<p>* Le système d'entraînement est en panne. La vitesse maximale du véhicule est limitée. Le système d'entraînement se désactive au bout de quelques kilomètres.</p> <ul style="list-style-type: none"> <li>► Arrêtez-vous immédiatement en tenant compte des conditions de circulation et arrêtez le système d'entraînement. Ne continuez pas de rouler.</li> <li>► Ne remorquez pas le véhicule, si nécessaire interrompez le remorquage.</li> <li>► Prenez contact avec un atelier qualifié.</li> </ul>
<p>Défaut entraînement Vitesse atteignable fortement limitée cf. notice d'utilisation</p>	<p>* Le système d'entraînement est en panne. La vitesse maximale du véhicule est limitée.</p> <ul style="list-style-type: none"> <li>► Rendez-vous dans un atelier qualifié.</li> </ul>
 <p>Défaut</p>	<p>* Le système d'entraînement est en panne. La puissance d'entraînement de votre véhicule est limitée.</p> <ul style="list-style-type: none"> <li>► Rendez-vous dans un atelier qualifié.</li> </ul>
 <p>S'arrêter Eteindre le véhicule</p>	<p>* Le système d'entraînement est en panne.</p> <ul style="list-style-type: none"> <li>► Arrêtez-vous immédiatement en tenant compte des conditions de circulation et arrêtez le système d'entraînement. Ne continuez pas de rouler.</li> <li>► Ne remorquez pas le véhicule, si nécessaire interrompez le remorquage.</li> <li>► Prenez contact avec un atelier qualifié.</li> </ul>

Messages sur le visuel	Causes et conséquences possibles et ► Solutions
 <p>Puissance très limitée</p>	<ul style="list-style-type: none"><li>* Le système d'entraînement ne se trouve pas dans la plage normale de température de service, par exemple en cas de températures extérieures extrêmes (élevées ou basses). La puissance d'entraînement est fortement limitée. Lorsque la température de service du système d'entraînement revient à la normale, la pleine puissance d'entraînement est à nouveau disponible. Le message d'écran disparaît.</li><li>* Si la puissance du système d'entraînement continue d'être réduite, c'est que le système d'entraînement présente un défaut.<ul style="list-style-type: none"><li>► Continuez de rouler prudemment.</li><li>► Rendez-vous dans un atelier qualifié.</li></ul></li></ul>
 <p>Purge du réservoir... Veuillez patienter</p>	<ul style="list-style-type: none"><li>* <b>Véhicules équipés d'un moteur à essence</b> : la pression dans le réservoir de carburant est réduite avant l'ouverture de la trappe de réservoir. La réduction de la pression peut durer jusqu'à 15 minutes.</li></ul>
 <p>Réservoir purgé Véhicule prêt pour le ravitaillement</p>	<ul style="list-style-type: none"><li>* <b>Véhicules équipés d'un moteur à essence</b> : il n'y a plus de pression dans le réservoir de carburant et la trappe de réservoir s'ouvre.</li></ul>

Messages sur le visuel	Causes et conséquences possibles et ► Solutions
 <p>Purge du réservoir Défaut Aller à l'atelier</p>	<p>* <b>Véhicules équipés d'un moteur à essence</b> : le système d'alimentation en carburant est en panne.</p> <ul style="list-style-type: none"> <li>► Rendez-vous dans un atelier qualifié.</li> </ul>

## Véhicule



Messages sur le visuel	Causes et conséquences possibles et ► Solutions
	<p>* L'écran conducteur est en panne en raison d'un échec de la mise à jour de logiciel. Le message d'écran s'affiche à chaque démarrage du véhicule.</p> <p><b>⚠ ATTENTION</b> Risque d'accident en cas de panne de l'écran conducteur</p> <p>En cas de panne ou de défaut de l'écran conducteur, vous ne pouvez pas détecter des limitations du fonctionnement de systèmes importants pour la sécurité. Cela risque de compromettre la sécurité de fonctionnement.</p> <ul style="list-style-type: none"> <li>► Arrêtez immédiatement le véhicule à l'écart de la circulation et prenez contact avec un atelier qualifié.</li> </ul> <p>Si la sécurité de fonctionnement de votre véhicule est compromise, arrêtez immédiatement le véhicule à l'écart de la circulation. Prenez contact avec un atelier qualifié.</p>



Messages sur le visuel	Causes et conséquences possibles et ► Solutions
	<p>Si l'écran conducteur est en panne, vous ne pouvez pas voir les limitations du fonctionnement des systèmes importants pour la sécurité ou l'affichage de la vitesse, par exemple. La sécurité de fonctionnement du véhicule risque d'être compromise (→ page 368).</p> <p>► Faites immédiatement contrôler le véhicule par un atelier qualifié.</p>
<p>Démarrage du véhicule impossible cf. notice d'utilisation</p>	<p>* Le démarrage du véhicule n'est pas possible.</p> <p>► Arrêtez le véhicule, puis remettez-le en marche.</p> <p>► Si le message d'écran reste affiché, prenez contact avec un atelier qualifié.</p> <p>* <b>Véhicules équipés d'un réseau de bord 48 V:</b> l'état de charge de la batterie 48 V est trop faible. Vous ne pouvez plus démarrer le véhicule.</p> <p>► Arrêtez les consommateurs électriques qui ne sont pas indispensables.</p> <p>► Branchez sur le point d'aide au démarrage de la batterie 12 V un chargeur agréé et approprié pour Mercedes-Benz qui soit doté d'une puissance de charge suffisante (→ page 451). La batterie 48 V est rechargée automatiquement par l'intermédiaire du convertisseur de tension dont est équipé le véhicule.</p>
<p>Véhicule opérationnel L'arrêt a lieu lors du verrouillage ou automat. dans XX min.</p>	<p>* Vous êtes sur le point de quitter le véhicule alors que le moteur tourne. Le véhicule s'arrête automatiquement au bout de 20 minutes.</p> <p>► Pour éviter l'arrêt automatique du véhicule, confirmez le message qui apparaît sur l'écran central du système multi-média.</p> <p>* Vous êtes dans le véhicule. La boîte de vitesses se trouve en position parking <b>P</b> et le moteur tourne.</p>

Messages sur le visuel	Causes et conséquences possibles et ► Solutions
	<p>Après un certain temps d'arrêt, ce message d'écran apparaît sur l'écran conducteur. Le véhicule s'arrête automatiquement au bout de 20 minutes d'arrêt au total.</p> <ul style="list-style-type: none"> <li>► Pour éviter l'arrêt automatique du véhicule, confirmez le message qui apparaît sur l'écran central du système multi-média.</li> </ul>
<p>Véhicule opérationnel L'arrêt a lieu lors du verrouillage ou automat. après quelques minutes.</p>	<ul style="list-style-type: none"> <li>* Vous êtes sur le point de quitter le véhicule en état de marche.           <ul style="list-style-type: none"> <li>► Arrêtez le véhicule, immobilisez le pour qu'il ne puisse pas se mettre à rouler et prenez la clé avec vous.</li> <li>► Si vous restez à bord du véhicule, arrêtez les consommateurs électriques (chauffage de siège, parexemple). Sinon la batterie 12 V risque de se décharger et vous ne pourrez démarrer le véhicule qu'à l'aide d'une autre batterie (aide au démarrage).</li> </ul> </li> </ul>
<div data-bbox="205 543 362 626" data-label="Image"> </div> <p>Faire l'appoint de liquide de lave-glace</p>	<ul style="list-style-type: none"> <li>* Le niveau de liquide de lave-glace dans le réservoir de liquide de lave-glace est en dessous du niveau minimal.           <ul style="list-style-type: none"> <li>► Faites l'appoint de liquide de lave-glace (→ page 423).</li> </ul> </li> </ul>
<p>Essuie-glaces Défaut</p>	<ul style="list-style-type: none"> <li>* Le fonctionnement des essuie-glaces est en panne.           <ul style="list-style-type: none"> <li>► Redémarrez le véhicule.</li> </ul> </li> </ul> <p>Si le message d'écran reste affiché:</p> <ul style="list-style-type: none"> <li>► Rendez-vous dans un atelier qualifié.</li> </ul>



Messages sur le visuel	Causes et conséquences possibles et ► Solutions
Affichage tête haute pas dispo. pr l'instant cf. notice d'utilisation	<p>* L'affichage tête haute est momentanément indisponible. Causes possibles:</p> <ul style="list-style-type: none"><li>• Défauts de l'alimentation en tension</li><li>• Interférences</li></ul> <p>► Arrêtez le véhicule en tenant compte des conditions de circulation, puis redémarrez-le.</p> <p>► Si le message d'écran reste affiché, rendez-vous dans un atelier qualifié.</p>
Affichage tête haute ne fonctionne pas	<p>* L'affichage tête haute présente une erreur interne.</p> <p>► Rendez-vous dans un atelier qualifié.</p>
Affichage tête haute Luminosité momentanément réduite cf. notice d'utilisation	<p>* La luminosité de l'affichage tête haute est réduite. Causes possibles:</p> <ul style="list-style-type: none"><li>• Encrassement du pare-brise dans le champ de la caméra</li><li>• Signaux de luminosité extérieure défectueux</li></ul> <p>► Mettez en marche les essuie-glaces.</p> <p>► Si nécessaire, nettoyez le pare-brise.</p> <p>► Arrêtez le véhicule, puis remettez-le en marche.</p> <p>► Si le message d'écran reste affiché, rendez-vous dans un atelier qualifié.</p>





Messages sur le visuel	Causes et conséquences possibles et ► Solutions
 <p data-bbox="195 342 458 417">Défaut direction S'arrêter immédiatement cf. notice d'utilisation</p>	<p data-bbox="524 251 1313 275">* La direction présente un défaut. La manœuvrabilité est fortement compromise.</p> <div data-bbox="550 291 1702 443" style="border: 1px solid gray; padding: 5px;"> <p data-bbox="559 301 1215 325"><b>▲ ATTENTION</b> Risque d'accident dû à une manœuvrabilité limitée</p> <p data-bbox="559 340 1609 364">Si la direction ne fonctionne plus correctement, la sécurité de fonctionnement du véhicule est compromise.</p> <ul style="list-style-type: none"> <li data-bbox="559 373 1622 397">▶ Arrêtez-vous immédiatement en tenant compte des conditions de circulation. Ne continuez pas de rouler.</li> <li data-bbox="559 407 975 430">▶ Prenez contact avec un atelier qualifié.</li> </ul> </div>
 <p data-bbox="195 552 426 626">Défaut direction Effort suppl. requis cf. notice d'utilisation</p>	<p data-bbox="524 461 925 484">* L'assistance de direction est en panne.</p> <div data-bbox="550 500 1702 681" style="border: 1px solid gray; padding: 5px;"> <p data-bbox="559 510 1326 534"><b>▲ ATTENTION</b> Risque d'accident dû à un comportement directionnel modifié</p> <p data-bbox="559 550 1665 601">Si l'assistance de direction ne fonctionne plus que partiellement ou plus du tout, vous devez fournir un effort plus important pour diriger le véhicule.</p> <ul style="list-style-type: none"> <li data-bbox="559 612 1424 636">▶ Si vous pouvez diriger le véhicule en toute sécurité, continuez de rouler prudemment.</li> <li data-bbox="559 645 1304 669">▶ Prenez immédiatement contact avec un atelier qualifié ou rendez-vous-y.</li> </ul> </div>
 <p data-bbox="195 790 476 842">Défaut direction Rouler prudemment Aller à l'atelier</p>	<p data-bbox="524 699 1702 723">* Un dysfonctionnement de la direction assistée est survenu. Le comportement directionnel du véhicule peut être limité.</p> <ul style="list-style-type: none"> <li data-bbox="543 732 907 756">▶ Continuez de rouler prudemment.</li> <li data-bbox="543 765 935 789">▶ Rendez-vous dans un atelier qualifié.</li> </ul>

Messages sur le visuel	Causes et conséquences possibles et ► Solutions
 <p data-bbox="144 342 408 391">Direction de l'essieu arrière Défaut temporaire</p>	<ul style="list-style-type: none"> <li>* La direction de l'essieu arrière n'est momentanément pas disponible. Le diamètre de braquage peut augmenter.           <ul style="list-style-type: none"> <li>► Arrêtez-vous en tenant compte des conditions de circulation et redémarrez le véhicule.</li> </ul> </li> <li>Si le message d'écran ne disparaît pas:           <ul style="list-style-type: none"> <li>► Continuez de rouler prudemment.</li> <li>► Rendez-vous dans un atelier qualifié.</li> </ul> </li> </ul>
 <p data-bbox="144 536 413 609">Direction de l'essieu arrière Défaut Aller à l'atelier</p>	<ul style="list-style-type: none"> <li>* La direction de l'essieu arrière présente un défaut. La manœuvrabilité de l'essieu arrière n'est pas assurée. En ligne droite, le volant peut être incliné.           <ul style="list-style-type: none"> <li>► Continuez à rouler avec précaution à une vitesse adaptée.</li> <li>► Rendez-vous immédiatement dans un atelier qualifié.</li> </ul> </li> </ul>
 <p data-bbox="144 730 384 802">Direction de l'essieu arrière Défaut S'arrêter immédiatement</p>	<ul style="list-style-type: none"> <li>* La direction de l'essieu arrière présente un défaut. La manœuvrabilité de l'essieu arrière n'est pas assurée. En ligne droite, le volant peut être fortement incliné. En fonction de la position inclinée du volant, il se produit également une vibration du volant et un signal d'alerte continu retentit.</li> </ul>

Messages sur le visuel	Causes et conséquences possibles et ► Solutions
	<p><b>▲ ATTENTION</b> Risque d'accident dû à une manœuvrabilité limitée</p> <p>Si la direction ne fonctionne plus correctement, la sécurité de fonctionnement du véhicule est compromise.</p> <ul style="list-style-type: none"> <li>▶ Arrêtez-vous immédiatement en tenant compte des conditions de circulation. Ne continuez pas de rouler.</li> <li>▶ Prenez contact avec un atelier qualifié.</li> </ul> <p>► Lorsque vous vous arrêtez, tenez compte de la plus grande largeur du véhicule.</p>
<p>Mode Chaînes à neige Vitesse maximale dépassée</p>	<p>* La vitesse maximale autorisée pour le mode chaînes à neige est dépassée.</p> <p>► Roulez plus lentement.</p>
	<p>* Le capot moteur est ouvert.</p> <p><b>▲ ATTENTION</b> Risque d'accident dû à un capot moteur déverrouillé pendant la marche</p> <p>Le capot moteur peut s'ouvrir et empêcher toute visibilité.</p> <ul style="list-style-type: none"> <li>▶ Ne déverrouillez jamais le capot moteur lorsque vous roulez.</li> <li>▶ Avant chaque trajet, assurez-vous que le capot moteur est verrouillé.</li> </ul> <p>► Arrêtez-vous immédiatement en tenant compte des conditions de circulation.</p> <p>► Fermez le capot moteur.</p>

Messages sur le visuel	Causes et conséquences possibles et ► Solutions
	<ul style="list-style-type: none"><li>* Une porte au moins est ouverte.<ul style="list-style-type: none"><li>► Fermez toutes les portes.</li></ul></li></ul>
	<ul style="list-style-type: none"><li>* Le hayon est ouvert.<div data-bbox="495 399 1648 605" style="border: 1px solid black; padding: 5px;"><p><b>⚠ DANGER</b> Risque d'intoxication dû aux gaz d'échappement</p><p>Les moteurs thermiques dégagent des gaz d'échappement toxiques, tels que du monoxyde de carbone. Si le hayon est ouvert alors que le moteur tourne, des gaz d'échappement peuvent pénétrer dans l'habitacle, notamment pendant la marche.</p><ul style="list-style-type: none"><li>► Arrêtez toujours le moteur avant d'ouvrir le hayon.</li><li>► Ne roulez jamais avec le hayon ouvert.</li></ul></div><ul style="list-style-type: none"><li>► Fermez le hayon.</li></ul></li></ul>
 <p data-bbox="144 754 421 809">Dossier arrière gauche non verrouillé (exemple)</p>	<ul style="list-style-type: none"><li>* Le dossier du siège correspondant n'est pas verrouillé.<ul style="list-style-type: none"><li>► Basculez le dossier vers l'arrière jusqu'à ce qu'il se verrouille.</li></ul></li></ul>

## Moteur

Messages sur le visuel	Causes et conséquences possibles et ► Solutions
<p>Pour éteindre le véhicule, appuyez sur la touche Start/Stop pdt au moins 3 s ou 3 fois de suite.</p>	<ul style="list-style-type: none"> <li>* Vous avez appuyé sur la touche Start/Stop pendant la marche.               <ul style="list-style-type: none"> <li>► Informations pour couper le contact du véhicule pendant la marche (→ page 187).</li> </ul> </li> </ul>
<div style="text-align: center;">  </div> <p>Faire l'appoint de liquide de refroidissement cf. notice d'utilisation</p>	<ul style="list-style-type: none"> <li>* Le niveau de liquide de refroidissement est trop bas.               <div style="border: 1px solid gray; padding: 5px; margin-top: 10px;"> <p><b>!</b> REMARQUE Dommage au niveau du moteur dû à un niveau de liquide de refroidissement trop bas</p> <p>► Evitez les longs trajets si le niveau de liquide de refroidissement est trop bas.</p> </div> <ul style="list-style-type: none"> <li>► Faites l'appoint de liquide de refroidissement (→ page 423).</li> <li>► Faites contrôler le système de refroidissement du moteur par un atelier qualifié.</li> </ul> </li> </ul>
<div style="text-align: center;">  </div> <p>Liquide de refroidissement S'arrêter Eteindre le véhicule</p>	<ul style="list-style-type: none"> <li>* Le liquide de refroidissement est trop chaud.               <ul style="list-style-type: none"> <li>► Arrêtez-vous immédiatement en tenant compte des conditions de circulation et arrêtez le véhicule.</li> </ul> </li> </ul>

Messages sur le visuel	Causes et conséquences possibles et ► Solutions
	<p><b>▲ ATTENTION</b> Risque de brûlure ors de l'ouverture du capot moteur</p> <p>Si vous ouvrez le capot moteur après une surchauffe du moteur ou après un incendie dans le compartiment moteur, les situations suivantes peuvent se produire:</p> <ul style="list-style-type: none"><li>• Vous pouvez entrer en contact avec des gaz brûlants.</li><li>• Vous pouvez entrer en contact avec d'autres ingrédients et lubrifiants qui s'échappent.</li></ul> <p>► Avant d'ouvrir le capot moteur, laissez refroidir le moteur ayant subi une surchauffe.</p> <p>► Dans le cas d'un incendie dans le compartiment moteur, laissez le capot moteur fermé et prévenez les pompiers.</p> <p>► Attendez que le moteur ait refroidi.</p> <p>► Assurez-vous que l'arrivée d'air jusqu'au radiateur moteur n'est pas obstruée.</p> <p>► Roulez jusqu'à l'atelier qualifié le plus proche en évitant toute charge importante du moteur. Ce faisant, veillez à ce que l'affichage de la température du liquide de refroidissement reste au-dessous de la zone rouge.</p>
 <p>Réserve de carburant</p>	<p>* Le niveau de carburant a atteint la plage de réserve.</p> <p>► Ravitaillez le véhicule.</p>

Messages sur le visuel	Causes et conséquences possibles et ► Solutions
 <p data-bbox="195 342 413 391">Bouchon de réservoir ouvert</p>	<p data-bbox="524 249 1683 275">* Le bouchon de réservoir n'est pas correctement fermé ou le système d'alimentation en carburant n'est pas étanche.</p> <ul style="list-style-type: none"> <li data-bbox="543 283 894 309">► Fermez le bouchon de réservoir.</li> <li data-bbox="543 318 1498 343">► <b>Si le bouchon de réservoir était déjà correctement fermé :</b> rendez-vous dans un atelier qualifié.</li> </ul>

### Boîte de vitesses

Messages sur le visuel	Causes et conséquences possibles et ► Solutions
<p data-bbox="195 543 473 592">Rapport P possible seulement quand véhicule arrêté</p>	<p data-bbox="524 543 1365 569">* Le passage dans la position parking <b>P</b> n'est possible que si le véhicule est à l'arrêt.</p> <ul style="list-style-type: none"> <li data-bbox="543 578 1060 603">► Pour vous arrêter, appuyez sur la pédale de frein.</li> <li data-bbox="543 612 1110 638">► Passez sur la position parking <b>P</b> à l'arrêt du véhicule.</li> </ul>
<p data-bbox="195 657 426 706">Pour quitter rapport P: actionner frein</p>	<p data-bbox="524 657 1554 683">* Vous avez essayé d'engager une autre position de la boîte de vitesses à partir de la position parking <b>P</b>.</p> <ul style="list-style-type: none"> <li data-bbox="543 692 881 717">► Appuyez sur la pédale de frein.</li> <li data-bbox="543 726 1300 752">► Passez sur la position de la boîte de vitesses <b>D</b>, <b>R</b> ou au point mort <b>N</b>.</li> </ul>
<p data-bbox="195 771 476 841">Pour quitter rapport P ou N: actionner frein et démarrer véhicule</p>	<p data-bbox="524 771 1665 820">* Vous avez essayé de passer une autre position de la boîte de vitesses à partir de la position parking <b>P</b> ou du point mort <b>N</b>.</p> <ul style="list-style-type: none"> <li data-bbox="543 828 881 854">► Appuyez sur la pédale de frein.</li> </ul>

Messages sur le visuel	Causes et conséquences possibles et ► Solutions
	<ul style="list-style-type: none"> <li>► Démarrez le véhicule.</li> <li>► Changez la position de la boîte de vitesses.</li> </ul>
Pour mettre boîte sur D ou R: actionner frein	<ul style="list-style-type: none"> <li>* Vous avez essayé de passer en position de boîte de vitesses <b>D</b> ou <b>R</b>.</li> <li>► Appuyez sur la pédale de frein.</li> <li>► Passez sur la position de la boîte de vitesses <b>D</b> ou <b>R</b>.</li> </ul>
Pour mettre boîte sur R: actionner frein	<ul style="list-style-type: none"> <li>* Vous avez essayé de passer sur la position de la boîte de vitesses <b>R</b>.</li> <li>► Appuyez sur la pédale de frein.</li> <li>► Passez sur la position de la boîte de vitesses <b>R</b>.</li> </ul>
Stationner: actionner frein stationnement Aller à l'atelier	<ul style="list-style-type: none"> <li>* L'alimentation en tension d'urgence de la position parking <b>P</b> présente un défaut.</li> <li>► Rendez-vous dans un atelier qualifié.</li> <li>► D'ici là, passez toujours la position parking <b>P</b> manuellement avant de couper le contact du véhicule.</li> <li>► Avant de quitter le véhicule, serrez le frein de stationnement électrique.</li> </ul>
Danger: véhic. non immobil. Porte conducteur ouverte Rapport P pas engagé	<ul style="list-style-type: none"> <li>* La porte conducteur n'est pas complètement fermée et la position <b>D</b>, ou <b>R</b> de la boîte de vitesses, ou le point mort <b>N</b> est engagé.</li> <li>Le véhicule peut se mettre à rouler.</li> <li>► Lorsque vous arrêtez le véhicule, engagez la position parking <b>P</b>.</li> </ul>



Messages sur le visuel	Causes et conséquences possibles et ► Solutions
<p>Danger: véhic. non immobil. Stationner: actionner frein stationnement</p>	<ul style="list-style-type: none"> <li>* La boîte de vitesses est en panne. Vous ne pouvez pas engager la position parking <b>P</b>. <ul style="list-style-type: none"> <li>► Immobilisez le véhicule à l'écart de la circulation.</li> <li>► Immobilisez le véhicule en serrant le frein de stationnement électrique pour l'empêcher de se mettre à rouler.</li> <li>► Dans les montées ou les descentes, braquez les roues avant du véhicule de façon à ce qu'il roule en direction du trottoir dans le cas où il se mettrait en mouvement.</li> </ul> </li> </ul>
<p>Danger: véhic. non immobil. N activé manuellement Pas de passage automatique à P</p>	<ul style="list-style-type: none"> <li>* A l'arrêt du véhicule ou lorsque la vitesse de déplacement est très réduite, le point mort <b>N</b> a été engagé alors que le moteur tourne ou que le contact du véhicule est mis. <div data-bbox="550 491 1698 705" style="border: 1px solid black; padding: 5px; margin: 10px 0;"> <p><b>!</b> REMARQUE Endommagement si le véhicule se met à rouler</p> <p>Lorsque vous arrêtez le véhicule ou que vous ouvrez la porte conducteur, le passage automatique dans la position parking <b>P</b> est désactivé.</p> <p>Le véhicule peut se mettre à rouler.</p> <ul style="list-style-type: none"> <li>► Soyez prêt à freiner.</li> <li>► Ne laissez pas le véhicule sans surveillance.</li> </ul> </div> <ul style="list-style-type: none"> <li>► Appuyez sur la pédale de frein jusqu'à ce que le véhicule soit à l'arrêt complet.</li> <li>► Lorsque le véhicule est à l'arrêt et que la pédale de frein est enfoncée, engagez la position parking <b>P</b>.</li> <li>► Pour la poursuite d'un trajet avec la pédale de frein enfoncée, engagez la position <b>D</b> ou <b>R</b> de la boîte de vitesses.</li> </ul> </li> </ul>

Messages sur le visuel	Causes et conséquences possibles et ► Solutions
<p><b>N activé automatiquement</b> Engagez de nouveau le rapport</p>	<p>* Le point mort <b>N</b> a été engagé automatiquement alors que le véhicule roule ou se déplace.</p> <p> Lors de l'ouverture de la porte conducteur au point mort <b>N</b>, la position parking <b>P</b> est automatiquement engagée.</p> <p>► Lorsque le véhicule est à l'arrêt et que la pédale de frein est enfoncée, engagez la position parking <b>P</b>.</p> <p>► Pour la poursuite d'un trajet avec la pédale de frein enfoncée, engagez la position <b>D</b> ou <b>R</b> de la boîte de vitesses.</p>
<p><b>N est engagé. Engagez le rapport souhaité.</b></p>	<p>* La pédale d'accélérateur a été enfoncée alors que le point mort <b>N</b> était engagé et que le véhicule roulait ou se déplaçait.</p> <p>► Passez sur la position de la boîte de vitesses <b>D</b> ou <b>R</b> pour accélérer le véhicule.</p>
<p><b>Pour passer à N, maintenir plus longtemps le levier sélecteur en position N</b></p>	<p>* Vous n'avez pas maintenu le levier sélecteur suffisamment longtemps en position <b>N</b>.</p> <p>Vous ne pouvez passer de la position parking <b>P</b> au point mort <b>N</b> que si vous maintenez longuement le levier sélecteur en position <b>N</b>.</p> <p>Si vous maintenez le levier sélecteur trop brièvement, la position parking <b>P</b> reste engagée.</p> <p>► Lorsque vous passez de la position parking <b>P</b> au point mort <b>N</b>, maintenez plus longtemps le levier sélecteur en position <b>N</b>.</p>
<p><b>Marche arrière impossible</b> Aller à l'atelier</p>	<p>* La boîte de vitesses est en panne. La position de boîte de vitesses <b>R</b> ne peut pas être engagée.</p> <p>► Rendez-vous dans un atelier qualifié.</p>

Messages sur le visuel	Causes et conséquences possibles et ► Solutions
<b>Boîte de vitesses Défaut</b> <b>S'arrêter</b>	<ul style="list-style-type: none"> <li>* La boîte de vitesses est en panne. La boîte de vitesses passe automatiquement au point mort <b>[N]</b>. <ul style="list-style-type: none"> <li>► Arrêtez-vous immédiatement en tenant compte des conditions de circulation.</li> <li>► Appuyez sur la pédale de frein.</li> <li>► Passez dans la position parking <b>[P]</b>.</li> <li>► Prenez contact avec un atelier qualifié.</li> </ul> </li> </ul>
<b>Aller à l'atelier sans chan- ger de rapport</b>	<ul style="list-style-type: none"> <li>* La boîte de vitesses est en panne. La position de la boîte de vitesses ne peut plus être changée. <ul style="list-style-type: none"> <li>► Lorsque la position de la boîte de vitesses se trouve sur <b>[D]</b>, rendez-vous dans un atelier qualifié sans changer la position de la boîte de vitesses.</li> <li>► Pour toutes les autres positions de la boîte de vitesses, arrêtez le véhicule à l'écart de la circulation.</li> <li>► Prenez contact avec un atelier qualifié ou un service de dépannage.</li> </ul> </li> </ul>
<b>Batterie d'appoint Défaut</b> (message d'écran blanc)	<ul style="list-style-type: none"> <li>* La batterie additionnelle présente un défaut. <ul style="list-style-type: none"> <li>► Rendez-vous dans un atelier qualifié.</li> <li>► D'ici là, passez toujours la position parking <b>[P]</b> manuellement avant de couper le contact du véhicule.</li> <li>► Avant de quitter le véhicule, serrez le frein de stationnement électrique.</li> </ul> </li> </ul>
<b>Batterie d'appoint Défaut</b> (message d'écran rouge)	<ul style="list-style-type: none"> <li>* La batterie additionnelle présente un défaut. <ul style="list-style-type: none"> <li>► Rendez-vous dans un atelier qualifié.</li> <li>► D'ici là, passez toujours la position parking <b>[P]</b> manuellement avant de couper le contact du véhicule.</li> <li>► Avant de quitter le véhicule, serrez le frein de stationnement électrique.</li> </ul> </li> </ul>

## Freinage

## Messages sur le visuel



(uniquement pour les Etats-Unis)



(uniquement pour le Canada)

[Frein stationnement cf. notice d'utilisation](#)

## Causes et conséquences possibles et ► Solutions

\* Le voyant orange  s'allume. Le frein de stationnement électrique est en panne.

**Pour le serrer :**

- Arrêtez le véhicule, puis remettez-le en marche.
- Serrez manuellement le frein de stationnement électrique (→ page 248).

Si vous ne pouvez pas serrer le frein de stationnement électrique:

- Rendez-vous dans un atelier qualifié.
- Lorsque vous arrêtez le véhicule, immobilisez-le si nécessaire en outre pour qu'il ne puisse pas se mettre à rouler.

\* Le voyant orange  et le voyant rouge  (uniquement pour les Etats-Unis) ou  (uniquement pour le Canada) sont allumés. Le frein de stationnement électrique est en panne.

**Pour le desserrer :**









- Arrêtez le véhicule, puis remettez-le en marche.
- Desserrez manuellement le frein de stationnement électrique (→ page 248).

ou

- Desserrez le frein de stationnement électrique avec la fonction de desserrage automatique (→ page 248).

Si vous ne pouvez pas ensuite desserrer le frein de stationnement électrique:

- Ne continuez pas de rouler. Prenez contact avec un atelier qualifié.

Messages sur le visuel	Causes et conséquences possibles et ► Solutions
	<p>* Le voyant orange  est allumé et le voyant rouge  (uniquement pour les Etats-Unis) ou  (uniquement pour le Canada) clignote. Le frein de stationnement électrique est en panne. Le frein de stationnement électrique n'a pas pu être serré ou desserré.</p> <ul style="list-style-type: none"> <li>► Arrêtez le véhicule, puis remettez-le en marche.</li> </ul> <p><b>Pour le serrer :</b></p> <ul style="list-style-type: none"> <li>► Desserrez manuellement le frein de stationnement électrique, puis serrez-le (→ page 248).</li> </ul> <p><b>Pour le desserrer :</b></p> <ul style="list-style-type: none"> <li>► Serrez manuellement le frein de stationnement électrique, puis desserrez-le.</li> </ul> <p>Si le frein de stationnement électrique ne peut pas être serré ou si le voyant rouge  (uniquement pour les Etats-Unis) ou  (uniquement pour le Canada) continue de clignoter:</p> <ul style="list-style-type: none"> <li>► Ne continuez pas de rouler. Prenez contact avec un atelier qualifié.</li> <li>► Lorsque vous arrêtez le véhicule, immobilisez-le si nécessaire en outre pour qu'il ne puisse pas se mettre à rouler.</li> </ul> <p>* Le voyant orange  est allumé et le voyant rouge  (uniquement pour les Etats-Unis) ou  (uniquement pour le Canada) clignote pendant 10 secondes environ après le serrage ou le desserrage du frein de stationnement électrique. Ensuite, il reste allumé ou s'éteint. Le frein de stationnement électrique est en panne.</p> <p><b>Si l'état de charge est trop faible :</b></p> <ul style="list-style-type: none"> <li>► Chargez la batterie 12 V (→ page 451).</li> </ul>

Messages sur le visuel	Causes et conséquences possibles et ► Solutions
	<p><b>Pour le serrer :</b></p> <ul style="list-style-type: none"><li>► Serrez manuellement le frein de stationnement électrique.</li></ul> <p>Si vous ne pouvez pas serrer le frein de stationnement électrique:</p> <ul style="list-style-type: none"><li>► Rendez-vous dans un atelier qualifié.</li><li>► Lorsque vous arrêtez le véhicule, immobilisez-le si nécessaire en outre pour qu'il ne puisse pas se mettre à rouler.</li></ul> <p><b>Pour le desserrer :</b></p> <ul style="list-style-type: none"><li>► Si les conditions nécessaires au desserrage automatique sont remplies et que le frein de stationnement électrique n'est pas desserré automatiquement, desserrez manuellement le frein de stationnement électrique (→ page 248).</li></ul> <p>Si vous ne pouvez alors pas desserrer le frein de stationnement électrique:</p> <ul style="list-style-type: none"><li>► Ne continuez pas de rouler. Prenez contact avec un atelier qualifié.</li></ul>

## Messages sur le visuel



(uniquement pour les Etats-Unis)



(uniquement pour le Canada)

Desserrer frein stationnement

## Causes et conséquences possibles et ► Solutions

\* Le voyant rouge  (uniquement pour les Etats-Unis) ou  (uniquement pour le Canada) clignote.

Le frein de stationnement électrique est serré pendant la marche:

- Une des conditions pour le desserrage automatique du frein de stationnement électrique n'est pas remplie (→ page 248).
- Vous effectuez un freinage d'urgence avec le frein de stationnement électrique (→ page 249).

► Vérifiez les conditions pour le desserrage automatique du frein de stationnement électrique.

► Desserrez manuellement le frein de stationnement électrique.

Messages sur le visuel





(uniquement pour les Etats-Unis)



(uniquement pour le Canada)

Frein de stationnement  
Pour desserrer: mettre  
véhicule en marche

Causes et conséquences possibles et ► Solutions

- \* Le voyant rouge  (uniquement pour les Etats-Unis) ou  (uniquement pour le Canada) est allumé.  
Le véhicule est à l'arrêt alors que vous desserrez le frein de stationnement électrique.
  - Mettez le véhicule en marche.



## Messages sur le visuel

The word "BRAKE" is displayed in a bold, black, sans-serif font, enclosed within a black rectangular border.

(uniquement pour les Etats-Unis)



(uniquement pour le Canada)

[Freiner immédiatement](#)

## Causes et conséquences possibles et ► Solutions

\* Un défaut est survenu alors que la fonction HOLD était activée.

Il se peut qu'un signal sonore retentisse à intervalles réguliers.

Vous ne pouvez pas démarrer le véhicule.

- Appuyez immédiatement et énergiquement sur la pédale de frein jusqu'à ce que le message d'écran disparaisse. Vous pouvez redémarrer le véhicule.

Messages sur le visuel



(uniquement pour les Etats-Unis)



(uniquement pour le Canada)

Défaut cf. notice d'utilisation

Causes et conséquences possibles et ► Solutions

- \* Le fonctionnement de l'amplification de la force de freinage est perturbé.  
L'aide au démarrage en côte peut être perturbée.

**▲ ATTENTION** Risque d'accident en cas de défaut dans le système de freinage

Lorsque le système de freinage est en panne, le comportement au freinage peut être compromis.

- Continuez de rouler prudemment.
- Faites immédiatement contrôler le système de freinage par un atelier qualifié.

## Messages sur le visuel

**BRAKE**

(uniquement pour les Etats-Unis)



(uniquement pour le Canada)

Défaut S'arrêter



## Causes et conséquences possibles et ► Solutions

\* Le fonctionnement de l'amplification de la force de freinage est perturbé et le comportement au freinage du véhicule peut se modifier.

**▲ ATTENTION** Risque d'accident et de blessure en cas de défaut de l'amplification de la force de freinage

Lorsque l'amplification de la force de freinage est en panne, vous devez éventuellement appliquer un effort de freinage plus important sur la pédale de frein pour freiner. Le comportement au freinage peut être compromis. La distance de freinage peut s'allonger dans les situations de freinage d'urgence.

- Arrêtez-vous immédiatement en tenant compte des conditions de circulation. Ne continuez pas à rouler!
- Prenez contact avec un atelier qualifié.



Messages sur le visuel	Causes et conséquences possibles et ► Solutions
 <p>(uniquement pour les Etats-Unis)</p>  <p>(uniquement pour le Canada)</p> <p><a href="#">Contrôler le niveau de liquide de frein</a></p>	<p>* Il n'y a pas suffisamment de liquide de frein dans le réservoir de liquide de frein.</p> <p><b>▲ ATTENTION</b> Risque d'accident en cas de niveau de liquide de frein bas</p> <p>Si le niveau de liquide de frein est trop bas, l'effet de freinage et donc le comportement au freinage peuvent être compromis.</p> <ul style="list-style-type: none"><li>► Arrêtez-vous immédiatement en tenant compte des conditions de circulation. Ne continuez pas de rouler.</li><li>► Prenez contact avec un atelier qualifié.</li><li>► Ne faites pas l'appoint de liquide de frein.</li></ul>
<p><a href="#">Contrôler garnitures de frein cf. notice d'utilisation</a></p>	<p>* Les garnitures de frein ont atteint la limite d'usure.</p> <p>► Rendez-vous dans un atelier qualifié.</p>

## Systèmes d'aide à la conduite et systèmes de sécurité active



Messages sur le visuel	Causes et conséquences possibles et ► Solutions
<div data-bbox="205 296 362 377"></div> <div data-bbox="205 381 362 462"></div> <p data-bbox="195 470 445 519">pas dispo. pr l'instant cf. notice d'utilisation</p>	<p data-bbox="524 294 1101 322">* L'ABS et l'ESP® ne sont pas disponibles pour le moment.</p> <p data-bbox="543 329 1628 381">D'autres systèmes d'aide à la conduite et systèmes de sécurité active, tels que le BAS, peuvent également être momentanément indisponibles.</p> <p data-bbox="543 391 1674 443">Le système de freinage continue de fonctionner avec son efficacité normale. La distance de freinage peut s'allonger dans les situations de freinage d'urgence.</p> <div data-bbox="543 459 1703 702" style="border: 1px solid gray; padding: 5px;"> <p data-bbox="556 470 1300 498"><b>▲ ATTENTION</b> Risque de dérapage en cas de défaut de l'ABS et de l'ESP®</p> <p data-bbox="561 513 1604 541">Les roues peuvent se bloquer lors du freinage et l'ESP® ne peut pas procéder à la stabilisation du véhicule.</p> <p data-bbox="561 550 1659 601">La manœuvrabilité et le comportement au freinage du véhicule sont alors fortement compromis et la distance de freinage peut augmenter. En outre, d'autres systèmes de sécurité active sont désactivés.</p> <ul data-bbox="561 609 1655 697" style="list-style-type: none"> <li data-bbox="561 609 1548 637">► Parcourez un bref trajet légèrement sinueux à plus de 19 mph (30 km/h) en roulant prudemment.</li> <li data-bbox="561 645 1655 697">► Si le message d'écran ne disparaît pas, rendez-vous immédiatement dans un atelier qualifié. Ce faisant, conduisez avec prudence.</li> </ul> </div>

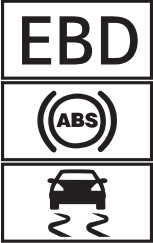

Messages sur le visuel	Causes et conséquences possibles et ► Solutions
<div data-bbox="155 251 312 329" data-label="Image"> </div> <div data-bbox="155 335 312 418" data-label="Image"> </div> <p data-bbox="144 425 378 474">ne fonctionnent pas cf. notice d'utilisation</p>	<p data-bbox="476 249 802 273">* L'ABS et l'ESP® sont en panne.</p> <p data-bbox="493 285 1605 335">D'autres systèmes d'aide à la conduite et systèmes de sécurité active, tels que le BAS, peuvent également être en panne.</p> <p data-bbox="493 348 1622 397">Le système de freinage continue de fonctionner avec son efficacité normale. La distance de freinage peut s'allonger dans les situations de freinage d'urgence.</p> <div data-bbox="506 418 1648 456" data-label="Text"> <p><b>▲ ATTENTION</b> Risque de dérapage en cas de défaut de l'ABS et de l'ESP®</p> </div> <p data-bbox="510 467 1550 493">Les roues peuvent se bloquer lors du freinage et l'ESP® ne peut pas procéder à la stabilisation du véhicule.</p> <p data-bbox="510 503 1609 553">La manœuvrabilité et le comportement au freinage du véhicule sont alors fortement compromis et la distance de freinage peut augmenter. En outre, d'autres systèmes de sécurité active sont désactivés.</p> <ul data-bbox="510 563 1227 625" style="list-style-type: none"> <li>► Continuez de rouler prudemment.</li> <li>► Faites immédiatement contrôler l'ABS et l'ESP® par un atelier qualifié.</li> </ul>
<div data-bbox="155 653 312 736" data-label="Image"> </div> <p data-bbox="144 743 410 793">pas disponible pour l'instant cf. notice d'utilisation</p>	<p data-bbox="476 650 944 676">* L'ESP® n'est momentanément pas disponible.</p> <p data-bbox="493 686 1605 736">D'autres systèmes d'aide à la conduite et systèmes de sécurité active, tels que le BAS, peuvent également être en panne.</p> <div data-bbox="506 757 1648 795" data-label="Text"> <p><b>▲ ATTENTION</b> Risque de dérapage dû à un défaut dans l'ESP®</p> </div> <p data-bbox="510 806 1615 855">Si l'ESP® est en panne, il ne peut pas assurer la stabilisation du véhicule. En outre, d'autres systèmes de sécurité active sont désactivés.</p>

Messages sur le visuel	Causes et conséquences possibles et ► Solutions
	<ul style="list-style-type: none"> <li>► Parcourez un bref trajet légèrement sinueux à plus de 19 mph (30 km/h) en roulant prudemment.</li> <li>► Si le message d'écran ne disparaît pas, rendez-vous immédiatement dans un atelier qualifié. Ce faisant, conduisez avec prudence.</li> </ul>
 <p data-bbox="195 462 408 511">ne fonctionne pas cf. notice d'utilisation</p>	<p data-bbox="524 368 755 396">* L'ESP® est en panne.</p> <p data-bbox="543 406 1657 455">D'autres systèmes d'aide à la conduite et systèmes de sécurité active, tels que le BAS, peuvent également être en panne.</p> <p data-bbox="543 466 1674 518">Le système de freinage continue de fonctionner avec son efficacité normale. La distance de freinage peut s'allonger dans les situations de freinage d'urgence.</p> <div data-bbox="543 536 1702 581" style="background-color: #e0e0e0; padding: 5px;"> <p data-bbox="556 544 1184 572"><b>▲ ATTENTION</b> Risque de dérapage dû à un défaut dans l'ESP®</p> </div> <p data-bbox="561 588 1661 638">Si l'ESP® est en panne, il ne peut pas stabiliser la trajectoire du véhicule. ® En outre, d'autres systèmes de sécurité active sont désactivés.</p> <ul style="list-style-type: none"> <li>► Continuez de rouler prudemment.</li> <li>► Faites contrôler l'ESP® par un atelier qualifié.</li> </ul>

Messages sur le visuel	Causes et conséquences possibles et ► Solutions
 <p data-bbox="144 511 378 563">ne fonctionnent pas cf. notice d'utilisation</p>	<p data-bbox="476 252 864 273">* L'EBD, l'ABS et l'ESP® sont en panne.</p> <p data-bbox="495 288 1604 335">D'autres systèmes d'aide à la conduite et systèmes de sécurité active, tels que le BAS, peuvent également être en panne.</p> <div data-bbox="500 356 1648 397" style="background-color: #e0e0e0; padding: 5px;"> <p data-bbox="506 366 1282 387">▲ <b>ATTENTION</b> Risque de dérapage en cas de défaut de l'EBD, l'ABS et l'ESP®</p> </div> <p data-bbox="513 408 1548 428">Les roues peuvent se bloquer lors du freinage et l'ESP® ne peut pas procéder à la stabilisation du véhicule.</p> <p data-bbox="513 443 1609 491">La manœuvrabilité et le comportement au freinage du véhicule sont alors fortement compromis et la distance de freinage peut augmenter. En outre, d'autres systèmes de sécurité active sont désactivés.</p> <ul data-bbox="513 505 1300 563" style="list-style-type: none"> <li>▶ Continuez de rouler prudemment.</li> <li>▶ Faites immédiatement contrôler le système de freinage par un atelier qualifié.</li> </ul>
 <p data-bbox="144 681 242 702">désactivé</p>	<p data-bbox="476 591 1596 612">* La fonction HOLD est désactivée parce que le véhicule dérape ou qu'une condition d'activation n'est pas remplie.</p> <p data-bbox="495 626 1609 647">► Réactivez la fonction HOLD plus tard ou vérifiez les conditions d'activation de la fonction HOLD (→ page 258).</p>
<p data-bbox="144 732 415 804">Mode restreint activé Puissance d'entraînement réduite</p>	<p data-bbox="476 732 1393 753">* Le mode service de voiturier est activé. L'accélération du véhicule est limitée (→ page 259).</p> <p data-bbox="476 767 1374 788">* Le mode jeune conducteur est activé. L'accélération du véhicule est limitée (→ page 260).</p>





Messages sur le visuel	Causes et conséquences possibles et ► Solutions
 <p data-bbox="195 342 467 394">ATTENTION ASSIST: Faites une pause</p>	<p data-bbox="524 252 1683 301">* Le système ATTENTION ASSIST a détecté des signes de fatigue ou un manque de vigilance croissant chez le conducteur (→ page 261).</p> <p data-bbox="543 311 883 337">► Faites une pause si nécessaire.</p>
 <p data-bbox="195 511 297 532">--- km/h</p>	<p data-bbox="524 421 1530 447">* Vous ne pouvez pas activer le TEMPOMAT car les conditions d'activation ne sont pas toutes remplies.</p> <p data-bbox="543 457 1286 483">► Tenez compte des conditions d'activation du TEMPOMAT (→ page 264).</p>
<p data-bbox="195 563 462 612">TEMPOMAT ne fonctionne pas</p>	<p data-bbox="524 563 827 589">* Le TEMPOMAT est en panne.</p> <p data-bbox="543 599 935 625">► Rendez-vous dans un atelier qualifié.</p>
<p data-bbox="195 639 417 659">TEMPOMAT désactivé</p>	<p data-bbox="524 639 848 665">* Le TEMPOMAT a été désactivé.</p> <p data-bbox="543 675 1550 701">Si un signal d'alerte retentit également, le TEMPOMAT s'est désactivé automatiquement (→ page 263).</p>
<p data-bbox="195 714 467 786">Assistant de signalisation routière pas dispo. pr l'instant cf. notice d'utilisation</p>	<p data-bbox="524 714 1267 740">* L'assistant de signalisation routière n'est momentanément pas disponible.</p> <p data-bbox="543 751 1419 777">Dès que les causes de l'anomalie sont supprimées, le système est de nouveau disponible.</p> <p data-bbox="543 787 1143 812">► Continuez à rouler en respectant les règles de circulation.</p>
<p data-bbox="195 825 462 874">Assistant de signalisation routière ne fonctionne pas</p>	<p data-bbox="524 825 1027 851">* L'assistant de signalisation routière est en panne.</p> <p data-bbox="543 861 1143 887">► Continuez à rouler en respectant les règles de circulation.</p>

Messages sur le visuel	Causes et conséquences possibles et ► Solutions
	<p>ou</p> <ul style="list-style-type: none"> <li>► Arrêtez-vous en tenant compte des conditions de circulation et redémarrez le véhicule.</li> <li>► Si le message d'écran ne disparaît pas, rendez-vous dans un atelier qualifié.</li> </ul>
 <p>Défaut Rouler à 80 km/h max.</p>	<ul style="list-style-type: none"> <li>* <b>Véhicules hybrides rechargeables</b> : le correcteur de niveau sur l'essieu arrière est en panne. La tenue de route du véhicule peut être compromise.</li> <li>► Ne roulez pas à plus de 50 mph (80 km/h).</li> <li>► Rendez-vous dans un atelier qualifié.</li> </ul>
 <p>Pas dans prog. actuel</p>	<ul style="list-style-type: none"> <li>* La DSR n'est pas disponible dans le programme de conduite actuellement sélectionné.</li> <li>► Changez de programme de conduite.</li> </ul>
 <p>ne fonctionne pas</p>	<ul style="list-style-type: none"> <li>* DSR est en panne.</li> <li>► Rendez-vous dans un atelier qualifié.</li> </ul>

Messages sur le visuel	Causes et conséquences possibles et ► Solutions
 <p>Rouler à 40 km/h max.</p>	<ul style="list-style-type: none"> <li>* La vitesse maximale de 25 mph (40 km/h) pour DSR est dépassée.               <ul style="list-style-type: none"> <li>► Roulez plus lentement.</li> </ul> </li> </ul>



### Systemes d'assistance à la conduite

Messages sur le visuel	Causes et conséquences possibles et ► Solutions
 <p>--- km/h</p>	<ul style="list-style-type: none"> <li>* Vous ne pouvez pas activer l'assistant de régulation de distance DISTRONIC actif car les conditions d'activation ne sont pas toutes remplies.               <ul style="list-style-type: none"> <li>► Tenez compte des conditions d'activation de l'assistant de régulation de distance DISTRONIC actif (→ page 268).</li> </ul> </li> </ul>
 <p>inactif</p>	<ul style="list-style-type: none"> <li>* Lorsque vous enfoncez la pédale d'accélérateur au-delà du réglage de l'assistant de régulation de distance DISTRONIC actif, le système passe en mode inactif (→ page 265).</li> </ul>

Messages sur le visuel	Causes et conséquences possibles et ► Solutions
 <p>OFF</p>	<p>* L'assistant de régulation de distance DISTRONIC actif a été désactivé. Si un signal d'alerte retentit également, l'assistant de régulation de distance DISTRONIC actif s'est désactivé automatiquement (→ page 268).</p>
<p>Assistant de régulation de distance actif pas dispo. pr l'instant cf. notice d'utilisation</p>	<p>* L'assistant de régulation de distance DISTRONIC actif n'est momentanément pas disponible. Les conditions environnementales sont situées au-delà des limites système (→ page 265). Dès que les conditions environnementales correspondent aux limites système, le système est de nouveau disponible.</p> <ul style="list-style-type: none"> <li>► Continuez à rouler en faisant preuve de vigilance.</li> <li>ou</li> <li>► Si le message d'écran ne disparaît pas, arrêtez le véhicule en tenant compte des conditions de circulation et redémarrez-le.</li> </ul>
<p>Assistant de régulation de distance actif ne fonctionne pas</p>	<p>* L'assistant de régulation de distance DISTRONIC actif est en panne. D'autres systèmes d'aide à la conduite et systèmes de sécurité active peuvent également être en panne.</p> <ul style="list-style-type: none"> <li>► Continuez à rouler en faisant preuve de vigilance.</li> <li>ou</li> <li>► Arrêtez-vous en tenant compte des conditions de circulation et redémarrez le véhicule.</li> <li>► Si le message d'écran ne disparaît pas, rendez-vous dans un atelier qualifié.</li> </ul>

Messages sur le visuel	Causes et conséquences possibles et ► Solutions
Assistant de régulation de distance actif de nouveau disponible	<p>* L'assistant de régulation de distance DISTRONIC actif est à nouveau opérationnel.</p> <p>► Activez l'assistant de régulation de distance DISTRONIC actif (→ page 268).</p>
Freinage urgence assisté actif Fonctionnement momentanément limité cf. notice d'utilisation	<p>* Sur les véhicules équipés du Pack Assistance à la conduite, les fonctions suivantes peuvent ne pas être disponibles momentanément ou ne l'être que de manière limitée:</p> <ul style="list-style-type: none"> <li>• Freinage d'urgence assisté actif avec fonction carrefour</li> <li>• Assistant directionnel pour les manœuvres d'évitement</li> <li>• PRE-SAFE® PLUS</li> </ul> <p><b>Véhicules équipés de l'assistant d'angle mort:</b> le système PRE-SAFE® PLUS est momentanément indisponible. Les conditions environnementales sont situées au-delà des limites système (→ page 285).</p> <p><b>Véhicules sans Pack Assistance à la conduite:</b> le freinage d'urgence assisté actif n'est momentanément pas disponible.</p> <p>► Continuez à rouler en faisant preuve de vigilance. Dès que les conditions environnementales correspondent aux limites système, le système est de nouveau disponible.</p> <p>ou</p> <p>► Si le message d'écran ne disparaît pas, arrêtez le véhicule en tenant compte des conditions de circulation et redémarrez-le.</p>

Messages sur le visuel	Causes et conséquences possibles et ► Solutions
<p>Freinage urgence assisté actif Fonctionnement limité cf. notice d'utilisation</p>	<p>* Sur les véhicules équipés du Pack Assistance à la conduite, les fonctions suivantes peuvent ne pas être disponibles momentanément ou ne l'être que de manière limitée:</p> <ul style="list-style-type: none"> <li>• Freinage d'urgence assisté actif avec fonction carrefour</li> <li>• Assistant directionnel pour les manœuvres d'évitement</li> <li>• PRE-SAFE® PLUS</li> </ul> <p><b>Véhicules sans Pack Assistance à la conduite:</b> le freinage d'urgence assisté actif n'est momentanément pas disponible ou seulement de manière limitée.</p> <p>► Continuez à rouler en faisant preuve de vigilance.</p> <p>ou</p> <p>► Arrêtez-vous en tenant compte des conditions de circulation et redémarrez le véhicule.</p> <p>► Si le message d'écran ne disparaît pas, rendez-vous dans un atelier qualifié.</p>
<p>Assistant directionnel actif pas dispo. pr l'instant cf. notice d'utilisation</p>	<p>* L'assistant directionnel actif n'est momentanément pas disponible.</p> <p>Les conditions environnementales sont situées au-delà des limites système (→ page 276).</p> <p>Dès que les conditions environnementales correspondent aux limites système, le système est de nouveau disponible.</p> <p>► Continuez à rouler.</p> <p>► Si nécessaire, contrôlez la pression de pneu.</p>
<p>Assistant directionnel actif ne fonctionne pas</p>	<p>* L'assistant directionnel actif est en panne. L'assistant de régulation de distance DISTRONIC actif reste disponible.</p> <p>► Continuez à rouler.</p>

Messages sur le visuel	Causes et conséquences possibles et ► Solutions
	<p>ou</p> <ul style="list-style-type: none"> <li>► Arrêtez-vous en tenant compte des conditions de circulation et redémarrez le véhicule.</li> <li>► Si le message d'écran ne disparaît pas, rendez-vous dans un atelier qualifié.</li> </ul>
	<ul style="list-style-type: none"> <li>* L'assistant directionnel actif a atteint les limites système (→ page 276). Vous n'avez pas dirigé vous-même le véhicule depuis un certain temps.</li> <li>► Prenez en charge la direction et continuez à rouler en tenant compte des conditions de circulation.</li> </ul>
<p>Assistant directionnel actif pas dispo. pr l'instant en raison de plusieurs arrêts d'urgence</p>	<ul style="list-style-type: none"> <li>* L'assistant directionnel actif est momentanément indisponible en raison de plusieurs arrêts d'urgence.</li> <li>► Prenez en charge la direction et arrêtez le véhicule en tenant compte des conditions de circulation.</li> <li>► Arrêtez le véhicule, puis remettez-le en marche. L'assistant directionnel actif est à nouveau disponible.</li> </ul>
 <p>Déclenchement de l'arrêt d'urgence</p>	<ul style="list-style-type: none"> <li>* Vos mains ne sont pas sur le volant. L'assistant directionnel actif déclenche un arrêt d'urgence (→ page 276).</li> <li>► Placez vos mains sur le volant.</li> </ul> <p>Informations relatives à l'interruption de l'arrêt d'urgence (→ page 278).</p>

Messages sur le visuel	Causes et conséquences possibles et ► Solutions
<p>Assist. d'arrêt d'urgence actif pas disponible pour l'instant cf. notice d'utilisation</p>	<ul style="list-style-type: none"><li>* L'assistant d'arrêt d'urgence actif n'est momentanément pas disponible. Les conditions environnementales sont situées au-delà des limites système (→ page 278). Dès que les conditions environnementales correspondent aux limites système, le système est de nouveau disponible.<ul style="list-style-type: none"><li>► Continuez à rouler.</li><li>ou</li><li>► Si le message d'écran ne disparaît pas, arrêtez le véhicule en tenant compte des conditions de circulation et redémarrez-le.</li></ul></li><li>* <b>Véhicules sans Pack Assistance à la conduite</b>: l'assistant d'arrêt d'urgence actif n'est momentanément pas disponible en raison de plusieurs arrêts d'urgence.<ul style="list-style-type: none"><li>► Prenez en charge la direction et arrêtez le véhicule en tenant compte des conditions de circulation.</li><li>► Arrêtez le véhicule, puis remettez-le en marche. L'assistant d'arrêt d'urgence actif est à nouveau disponible.</li></ul></li></ul>
<p>Assist. d'arrêt d'urgence actif ne fonctionne pas</p>	<ul style="list-style-type: none"><li>* L'assistant d'arrêt d'urgence actif est en panne.<ul style="list-style-type: none"><li>► Continuez à rouler.</li><li>ou</li><li>► Arrêtez-vous en tenant compte des conditions de circulation et redémarrez le véhicule.</li><li>► Si le message d'écran ne disparaît pas, rendez-vous dans un atelier qualifié.</li></ul></li></ul>



Messages sur le visuel	Causes et conséquences possibles et ► Solutions
<p>Assistant de changement de voie actif pas disponible pour l'instant cf. notice d'utilisation</p>	<p>* L'assistant de changement de voie actif n'est momentanément pas disponible. Les conditions environnementales sont situées au-delà des limites système (→ page 280). Dès que les conditions environnementales correspondent aux limites système, le système est de nouveau disponible.</p> <ul style="list-style-type: none"> <li>► Continuez à rouler.</li> <li>ou</li> <li>► Si le message d'écran ne disparaît pas, arrêtez le véhicule en tenant compte des conditions de circulation et redémarrez-le.</li> </ul>
<p>Assistant de changement de voie actif ne fonctionne pas</p>	<p>* L'assistant de changement de voie actif est en panne.</p> <ul style="list-style-type: none"> <li>► Continuez à rouler.</li> <li>ou</li> <li>► Arrêtez-vous en tenant compte des conditions de circulation et redémarrez le véhicule.</li> <li>► Si le message d'écran ne disparaît pas, rendez-vous dans un atelier qualifié.</li> </ul>
<p>Changement de voie autom. momentanément indisponible cf. notice d'utilisation</p>	<p>* L'assistant de changement de voie actif n'est momentanément pas disponible. Les conditions environnementales sont situées au-delà des limites système (→ page 280). Dès que les conditions environnementales correspondent aux limites système, le système est de nouveau disponible.</p> <ul style="list-style-type: none"> <li>► Continuez à rouler.</li> <li>ou</li> <li>► Si le message d'écran ne disparaît pas, arrêtez le véhicule en tenant compte des conditions de circulation et redémarrez-le.</li> </ul>



Messages sur le visuel	Causes et conséquences possibles et ► Solutions
<p>Changement de voie autom. ne fonctionne pas</p>	<p>* L'assistant de changement de voie actif est en panne.</p> <ul style="list-style-type: none"> <li>► Continuez à rouler.</li> </ul> <p>ou</p> <ul style="list-style-type: none"> <li>► Arrêtez-vous en tenant compte des conditions de circulation et redémarrez le véhicule.</li> <li>► Si le message d'écran ne disparaît pas, rendez-vous dans un atelier qualifié.</li> </ul>
<p>Assistant d'encombrements actif pas dispo. pr l'instant cf. notice d'utilisation</p>	<p>* L'assistant d'embouteillage actif n'est momentanément pas disponible. L'assistant de régulation de distance DISTRONIC actif et l'assistant directionnel actif restent disponibles.</p> <p>Les conditions environnementales sont situées au-delà des limites système (→ page 265).</p> <p>Dès que les conditions environnementales correspondent aux limites système, le système est de nouveau disponible.</p> <ul style="list-style-type: none"> <li>► Continuez à rouler.</li> </ul>
<p>Assistant d'encombrements actif ne fonctionne pas cf. notice d'utilisation</p>	<p>* L'assistant d'embouteillage actif est en panne.</p> <p>L'assistant d'embouteillage actif est désactivé. L'assistant de régulation de distance DISTRONIC actif et l'assistant directionnel actif restent disponibles.</p> <ul style="list-style-type: none"> <li>► Continuez à rouler.</li> </ul> <p>ou</p> <ul style="list-style-type: none"> <li>► Arrêtez-vous en tenant compte des conditions de circulation et redémarrez le véhicule.</li> <li>► Si le message d'écran ne disparaît pas, rendez-vous dans un atelier qualifié.</li> </ul>

Messages sur le visuel	Causes et conséquences possibles et ► Solutions
Assistant d'angle mort pas dispo. pr l'instant cf. notice d'utilisation	<p>* L'assistant d'angle mort n'est momentanément pas disponible. Les limites système sont atteintes (→ page 297). Dès que les causes de l'anomalie sont supprimées, le système est de nouveau disponible.</p> <ul style="list-style-type: none"> <li>► Continuez à rouler.</li> <li>ou</li> <li>► Si le message d'écran ne disparaît pas, arrêtez le véhicule en tenant compte des conditions de circulation et redémarrez-le.</li> </ul>
Assistant d'angle mort ne fonctionne pas	<p>* L'assistant d'angle mort ou l'avertisseur de sortie est en panne.</p> <ul style="list-style-type: none"> <li>► Continuez à rouler.</li> <li>ou</li> <li>► Arrêtez-vous en tenant compte des conditions de circulation et redémarrez le véhicule.</li> <li>► Si le message d'écran ne disparaît pas, rendez-vous dans un atelier qualifié.</li> </ul>
Assistant d'angle mort pas disponible avec une remorque cf. notice d'utilisation	<p>* Lorsque vous établissez la liaison électrique avec la remorque, l'assistant d'angle mort actif n'est pas disponible.</p> <ul style="list-style-type: none"> <li>► Appuyez sur le Touch Control gauche et confirmez le message d'écran.</li> </ul>
Assistant d'angle mort actif pas disponible pour l'instant cf. notice d'utilisation	<p>* L'assistant d'angle mort actif n'est momentanément pas disponible. Les limites système sont atteintes (→ page 297). Dès que les causes de l'anomalie sont supprimées, le système est de nouveau disponible.</p>

Messages sur le visuel	Causes et conséquences possibles et ► Solutions
	<ul style="list-style-type: none"> <li>► Continuez à rouler.</li> <li>ou</li> <li>► Si le message d'écran ne disparaît pas, arrêtez le véhicule en tenant compte des conditions de circulation et redémarrez-le.</li> </ul>
Assistant d'angle mort actif ne fonctionne pas	<p>* L'assistant d'angle mort actif ou l'avertisseur de sortie est en panne.</p> <ul style="list-style-type: none"> <li>► Continuez à rouler.</li> <li>ou</li> <li>► Arrêtez-vous en tenant compte des conditions de circulation et redémarrez le véhicule.</li> <li>► Si le message d'écran ne disparaît pas, rendez-vous dans un atelier qualifié.</li> </ul>
Assistant d'angle mort actif pas disponible avec une remorque cf. notice d'utilisation	<p>* Lorsque vous établissez la liaison électrique avec la remorque, l'assistant d'angle mort actif n'est pas disponible.</p> <ul style="list-style-type: none"> <li>► Appuyez sur le Touch Control gauche et confirmez le message d'écran.</li> </ul>
Assistant de franchissement de ligne actif pas disponible pour l'instant cf. notice d'utilisation	<p>* L'assistant de franchissement de ligne actif n'est momentanément pas disponible. Les conditions environnementales sont situées au-delà des limites système (→ page 301). Dès que les conditions environnementales correspondent aux limites système, le système est de nouveau disponible.</p> <ul style="list-style-type: none"> <li>► Continuez à rouler.</li> </ul>

Messages sur le visuel	Causes et conséquences possibles et ► Solutions
<p>Assistant de franchissement de ligne actif ne fonctionne pas</p>	<p>* L'assistant de franchissement de ligne actif est en panne.</p> <ul style="list-style-type: none"> <li>► Continuez à rouler.</li> </ul> <p>ou</p> <ul style="list-style-type: none"> <li>► Arrêtez-vous en tenant compte des conditions de circulation et redémarrez le véhicule.</li> <li>► Si le message d'écran ne disparaît pas, rendez-vous dans un atelier qualifié.</li> </ul>
<p>Assistant de franchissement de ligne actif Fonctionnement limité cf. notice d'utilisation</p>	<p>* L'assistant de franchissement de ligne actif est disponible de manière limitée.</p> <ul style="list-style-type: none"> <li>► Continuez à rouler.</li> </ul> <p>ou</p> <ul style="list-style-type: none"> <li>► Arrêtez-vous en tenant compte des conditions de circulation et redémarrez le véhicule.</li> <li>► Si le message d'écran ne disparaît pas, rendez-vous dans un atelier qualifié.</li> </ul>
<div data-bbox="205 593 362 674" data-label="Image"> </div> <p>Déclenchement de l'arrêt d'urgence</p>	<p>* Vos mains ne sont pas sur le volant. L'assistant de franchissement de ligne actif déclenche un arrêt d'urgence (→ page 301).</p> <ul style="list-style-type: none"> <li>► Placez vos mains sur le volant.</li> </ul> <p>Informations relatives à l'interruption de l'arrêt d'urgence (→ page 278).</p>

Messages sur le visuel	Causes et conséquences possibles et ► Solutions
 <p data-bbox="144 598 408 650">momentanément indispo. Capteurs encrassés</p>	<p data-bbox="476 249 1415 275">* Les radars avant et d'angle (ci-après «système de capteurs») sont en panne. Causes possibles:</p> <ul data-bbox="500 285 1208 381" style="list-style-type: none"> <li data-bbox="500 285 907 311">• Encrassement du système de capteurs</li> <li data-bbox="500 319 731 344">• Fortes précipitations</li> <li data-bbox="500 352 1208 381">• Longs trajets interurbains sans circulation, parexemple dans le désert</li> </ul> <p data-bbox="495 397 1637 449">Les systèmes d'aide à la conduite et systèmes de sécurité active peuvent être en panne ou momentanément indisponibles. Le fonctionnement du système de freinage, de la direction et de l'entraînement reste assuré.</p> <p data-bbox="495 456 1009 482">► Continuez à rouler en faisant preuve de vigilance.</p> <p data-bbox="495 508 1622 560">Dès que les causes de l'anomalie sont supprimées, les systèmes d'aide à la conduite et systèmes de sécurité active sont de nouveau disponibles et les symboles correspondant sont désactivés.</p> <p data-bbox="495 567 875 593">Si le message d'écran ne disparaît pas:</p> <ul data-bbox="495 603 1179 697" style="list-style-type: none"> <li data-bbox="495 603 1123 629">► Arrêtez-vous en tenant compte des conditions de circulation.</li> <li data-bbox="495 637 1179 663">► Nettoyez l'extérieur de tous les caches de capteurs (→ page 252).</li> <li data-bbox="495 670 763 697">► Redémarrez le véhicule.</li> </ul>

Messages sur le visuel	Causes et conséquences possibles et ► Solutions
 <p data-bbox="194 766 452 818">Champ caméra réduit cf. notice d'utilisation</p>	<p data-bbox="526 248 1201 274">* La vision de la caméra multifonction est réduite. Causes possibles:</p> <ul data-bbox="545 284 1690 409" style="list-style-type: none"> <li>• Encrassement du pare-brise dans le champ de vision de la caméra multifonction</li> <li>• Fortes précipitations ou brouillard</li> <li>• Buée sur le pare-brise à l'intérieur ou à l'extérieur: dans certaines conditions météorologiques, de la buée peut se former sur la face intérieure ou la face extérieure du pare-brise à la saison froide.</li> </ul> <p data-bbox="545 419 1653 476">❗ Cette buée sur le pare-brise disparaît rapidement de manière automatique à l'aide du chauffage. La limitation d'utilisation est seulement temporaire.</p> <p data-bbox="545 486 1690 538">Les systèmes d'aide à la conduite et systèmes de sécurité active peuvent être en panne ou momentanément indisponibles. Le fonctionnement du système de freinage, de la direction et de l'entraînement reste assuré.</p> <ul data-bbox="545 549 1247 647" style="list-style-type: none"> <li>► Continuez à rouler en faisant preuve de vigilance.</li> <li>► Pour enlever la buée à l'extérieur, balayez une fois (→ page 159).</li> <li>► Pour éliminer la buée à l'intérieur, appuyez sur  (→ page 173).</li> </ul> <p data-bbox="545 668 1681 720">Dès que les causes de l'anomalie sont supprimées, les systèmes d'aide à la conduite et systèmes de sécurité active sont de nouveau disponibles et les symboles correspondant sont désactivés.</p> <p data-bbox="545 730 1367 756">Si le message d'écran ne s'éteint toujours pas après un trajet d'environ 15 minutes:</p> <ul data-bbox="545 766 1450 854" style="list-style-type: none"> <li>► Arrêtez-vous en tenant compte des conditions de circulation.</li> <li>► Nettoyez le pare-brise, notamment à l'endroit de la caméra multifonction (→ page 252).</li> <li>► Redémarrez le véhicule.</li> </ul>

Messages sur le visuel	Causes et conséquences possibles et ► Solutions
 <p data-bbox="144 511 408 563">Dispo. de manière limitée avec remorque</p>	<p data-bbox="473 249 1646 298">* Lorsque la prise de remorque est occupée, certains systèmes d'aide à la conduite ne sont disponibles que de manière limitée.</p> <p data-bbox="491 308 1350 335">► Soyez attentif lorsque vous tractez une remorque ou lorsqu'un porte-vélo est monté.</p>
<p data-bbox="144 588 408 640">PRE-SAFE ne fonctionne pas cf. notice d'utilisation</p>	<p data-bbox="473 588 1012 615">* Les fonctions du système PRE-SAFE® sont en panne.</p> <p data-bbox="491 625 888 652">► Rendez-vous dans un atelier qualifié.</p>
<p data-bbox="144 664 408 743">PRE-SAFE Impulse latéral ne fonctionne pas cf. notice d'utilisation</p>	<p data-bbox="473 664 1526 691">* Le système PRE-SAFE® Impulse latéral est en panne ou ne fonctionne pas en raison d'un déclenchement.</p> <p data-bbox="491 701 888 728">► Rendez-vous dans un atelier qualifié.</p>
<p data-bbox="144 767 421 847">PRE-SAFE PLUS ne fonctionne pas cf. notice d'utilisation</p>	<p data-bbox="473 767 925 794">* Le système PRE-SAFE® PLUS est en panne.</p> <p data-bbox="491 804 717 831">► Continuez à rouler.</p> <p data-bbox="491 842 519 869">ou</p>



Messages sur le visuel	Causes et conséquences possibles et ► Solutions
	<ul style="list-style-type: none"> <li>► Arrêtez-vous en tenant compte des conditions de circulation et redémarrez le véhicule.</li> <li>► Si le message d'écran ne disparaît pas, rendez-vous dans un atelier qualifié.</li> </ul>

### Systèmes d'aide au stationnement



Messages sur le visuel	Causes et conséquences possibles et ► Solutions
<p>PARKTRONIC ne fonctionne pas cf. notice d'utilisation</p>	<p>* L'assistant de stationnement PARKTRONIC est en panne. Dès que les causes de l'anomalie sont supprimées, le système est de nouveau disponible.</p> <ul style="list-style-type: none"> <li>► Continuez à rouler en tenant compte de l'environnement du véhicule.</li> </ul> <p>ou</p> <ul style="list-style-type: none"> <li>► Arrêtez-vous en tenant compte des conditions de circulation et redémarrez le véhicule.</li> <li>► Si le message d'écran reste affiché, rendez-vous dans un atelier qualifié.</li> </ul>
<p>PARKTRONIC et aide aux manœuvres arrière pas disponibles avec une remorque</p>	<p>* Lorsqu'un dispositif de transport (une remorque ou un porte-vélo, par exemple) est fixé au dispositif pour remorque et que la liaison électrique est établie correctement, l'assistant de stationnement PARKTRONIC arrière n'est pas disponible en marche arrière. L'aide aux manœuvres arrière n'est alors pas disponible.</p> <ul style="list-style-type: none"> <li>► Appuyez sur le Touch Control gauche et confirmez le message d'écran.</li> </ul>



Messages sur le visuel	Causes et conséquences possibles et ► Solutions
<p>Assistant de stationnement actif et PARKTRONIC ne fonctionnent pas cf. notice d'utilisation</p>	<p>* L'assistant de stationnement actif et l'assistant de stationnement PARKTRONIC sont en panne. Dès que les causes de l'anomalie sont supprimées, le système est de nouveau disponible.</p> <ul style="list-style-type: none"> <li>► Continuez à rouler en tenant compte de l'environnement du véhicule.</li> </ul> <p>ou</p> <ul style="list-style-type: none"> <li>► Arrêtez-vous en tenant compte des conditions de circulation et redémarrez le véhicule.</li> <li>► Si le message d'écran reste affiché, rendez-vous dans un atelier qualifié.</li> </ul>
<p>Assistant stationnement actif Aide aux manœuvres dispo. uniq. de manière limitée cf. notice d'utilisation</p>	<p>* L'aide aux manœuvres de l'assistant de stationnement actif n'est momentanément pas disponible ou seulement de manière limitée.</p> <ul style="list-style-type: none"> <li>► Nettoyez tous les capteurs du système de stationnement et de caméras (→ page 430).</li> <li>► Si le message d'écran reste affiché, rendez-vous dans un atelier qualifié.</li> </ul>



### Système d'appel d'urgence Mercedes-Benz

Messages sur le visuel	Causes et conséquences possibles et ► Solutions
 <p>ne fonctionne pas</p>	<p>* Le système d'appel d'urgence Mercedes-Benz est en panne. De plus, le système Mercedes me connect est également en panne.</p> <ul style="list-style-type: none"> <li>► Rendez-vous dans un atelier qualifié.</li> </ul>

## Batterie

Messages sur le visuel	Causes et conséquences possibles et ► Solutions
 <p>Réseau de bord 12 V Aller à l'atelier</p>	<p>* Le réseau de bord 12 V est en panne.</p> <ul style="list-style-type: none"> <li>► Rendez-vous immédiatement dans un atelier qualifié.</li> </ul>
 <p>S'arrêter cf. notice d'utilisation</p>	<p>* La batterie 12 V ne se charge plus et l'état de charge qu'elle a atteint est trop faible.</p> <div style="border: 1px solid gray; padding: 5px; margin-bottom: 10px;"> <p><b>!</b> <b>REMARQUE</b> Risque de dommage au niveau du moteur en cas de poursuite du trajet</p> <ul style="list-style-type: none"> <li>► Ne continuez pas de rouler.</li> <li>► Prenez contact avec un atelier qualifié.</li> </ul> </div> <ul style="list-style-type: none"> <li>► Arrêtez-vous immédiatement en tenant compte des conditions de circulation. Ne continuez pas de rouler.</li> <li>► Arrêtez le véhicule.</li> <li>► Prenez contact avec un atelier qualifié.</li> </ul>

Messages sur le visuel	Causes et conséquences possibles et ► Solutions
 <p>Démarrer le véhicule pour charger la batterie 12 V</p>	<p>* Le véhicule est arrêté et l'état de charge de la batterie 12 V est trop faible.</p> <ul style="list-style-type: none"> <li>► Arrêtez les consommateurs électriques qui ne sont pas indispensables.</li> <li>► Roulez avec le véhicule pendant 30 à 60 minutes.</li> </ul> <p>ou</p> <ul style="list-style-type: none"> <li>► Rechargez la batterie 12 V par branchement stationnaire (→ page 451).</li> <li>► <b>Hybride rechargeable</b> : chargez le véhicule sur une borne de recharge (→ page 223).</li> </ul>
 <p>Arrêter le véhicule Ne pas éteindre le véhicule pour charger la batterie 12 V</p>	<p>* L'état de charge de la batterie 12 V est trop faible.</p> <ul style="list-style-type: none"> <li>► Arrêtez-vous immédiatement en tenant compte des conditions de circulation. Ne continuez pas de rouler.</li> <li>► Laissez tourner le moteur du véhicule.</li> <li>► Attendez que le message d'écran disparaisse avant de continuer à rouler.</li> <li>► Si le message d'écran ne disparaît pas: prenez contact avec un atelier qualifié.</li> </ul>
 <p>S'arrêter cf. notice d'utilisation</p>	<p>* Le réseau de bord 48 V est en panne.</p> <ul style="list-style-type: none"> <li>► Arrêtez-vous immédiatement en tenant compte des conditions de circulation. Ne continuez pas de rouler.</li> <li>► Arrêtez le véhicule.</li> <li>► Prenez contact avec un atelier qualifié.</li> </ul>

Messages sur le visuel	Causes et conséquences possibles et ► Solutions
 <p data-bbox="195 342 473 417">Surchauffe batterie S'arrêter, tous descendre! Si possible en plein air</p>	<p data-bbox="524 252 1114 272">* La batterie 48 V est en surchauffe. Il y a risque d'incendie!</p> <ul style="list-style-type: none"> <li data-bbox="543 285 1332 305">► Arrêtez-vous immédiatement en tenant compte des conditions de circulation.</li> <li data-bbox="543 319 1400 338">► Si possible, arrêtez le véhicule dehors et faites sortir tous les occupants du véhicule.</li> </ul> <p data-bbox="543 360 1674 410">ⓘ Les fonctions d'assistance du véhicule peuvent s'activer automatiquement, par exemple le mode recyclage d'air de la climatisation.</p> <ul style="list-style-type: none"> <li data-bbox="543 422 848 442">► Ne continuez pas de rouler.</li> <li data-bbox="543 455 1568 475">► En cas de dégagement de fumée, quittez la zone de danger et prévenez immédiatement les pompiers.</li> <li data-bbox="543 488 1637 508">► Même s'il n'y a aucun signe extérieur indiquant un potentiel incendie, prenez contact avec un atelier qualifié.</li> </ul>
 <p data-bbox="195 624 430 674">Batterie 48 V cf. notice d'utilisation</p>	<p data-bbox="524 534 1208 554">* Le réseau de bord 48 V présente des limitations du fonctionnement.</p> <p data-bbox="543 567 1615 587">Les fonctions confort telles que le système de climatisation peuvent n'être disponibles que de manière limitée.</p> <p data-bbox="543 600 894 620">Il est possible de continuer à rouler.</p> <ul style="list-style-type: none"> <li data-bbox="543 634 1406 653">► Si le message d'écran demeure, rendez-vous immédiatement dans un atelier qualifié.</li> </ul>
 <p data-bbox="195 793 449 843">Veuillez patienter Charge batterie 48 V...</p>	<p data-bbox="524 703 1677 753">* La batterie 48 V est déchargée. Vous avez mis le véhicule en marche alors que la batterie 12 V est en recharge avec un chargeur approprié ou qu'elle fournit une aide au démarrage à un autre véhicule.</p> <p data-bbox="543 766 1677 816">La batterie 48 V déchargée est rechargée automatiquement par l'intermédiaire du convertisseur de tension. Le message d'écran <b>Démarrage de nouveau possible</b> s'affiche sur l'écran conducteur au bout de quelques minutes.</p> <ul style="list-style-type: none"> <li data-bbox="543 823 792 843">► Démarrez le véhicule.</li> </ul>

Messages sur le visuel	Causes et conséquences possibles et ► Solutions
	<ul style="list-style-type: none"> <li>► Pour charger la batterie 12 V et la batterie 48 V, roulez pendant quelques temps avec le véhicule après avoir débranché le chargeur.</li> </ul> <p>Si le message d'écran <b>Démarrage de nouveau possible</b> ne s'affiche pas au bout de quelques minutes:</p> <ul style="list-style-type: none"> <li>► Essayez de démarrer le véhicule.</li> <li>► Si le véhicule ne démarre pas: prenez contact avec un atelier qualifié.</li> </ul>
<b>Démarrage de nouveau possible</b>	<p>* La batterie 48 V a été chargée automatiquement par l'intermédiaire du convertisseur de tension.</p> <ul style="list-style-type: none"> <li>► Pour charger la batterie 12 V et la batterie 48 V, démarrez le véhicule et roulez pendant quelques temps avec le véhicule.</li> </ul>

### Système de contrôle de la pression des pneus

Messages sur le visuel	Causes et conséquences possibles et ► Solutions
<b>Contrôle pression pneus pas disponible pour l'instant</b>	<p>* Une source radio puissante perturbe le système. Le système ne reçoit aucun signal des capteurs de pression de pneu. Le système de contrôle de la pression des pneus n'est momentanément pas disponible.</p> <p>Le système de contrôle de la pression des pneus se réactive automatiquement dès que la cause de la défaillance est éliminée.</p> <ul style="list-style-type: none"> <li>► Continuez à rouler.</li> </ul>

Messages sur le visuel	Causes et conséquences possibles et ► Solutions
<p>Contrôle pression pneus ne fonctionne pas</p>	<p>* Le système de contrôle de la pression des pneus est en panne.</p> <div style="border: 1px solid gray; padding: 5px; margin: 10px 0;"> <p><b>⚠ ATTENTION</b> Risque d'accident en cas de défaillance du système de contrôle de la pression des pneus</p> <p>Le système de contrôle de la pression des pneus ne peut pas vous prévenir correctement en cas de perte de pression dans un ou plusieurs pneus.</p> <p>Des pneus avec une pression de pneu trop basse peuvent compromettre, par exemple le comportement routier ainsi que la manœuvrabilité et le comportement au freinage du véhicule.</p> <p>► Faites contrôler le système de contrôle de la pression des pneus par un atelier qualifié.</p> </div>
<p>Contrôle pression pneus ne fonctionne pas Pas de capteurs de pression de pneu</p>	<p>* Les roues qui ont été montées n'ont pas de capteur de pression de pneu approprié. Le système de contrôle de la pression des pneus est désactivé.</p> <p>► Montez des roues munies de capteurs de pression de pneu appropriés.</p>
<div style="text-align: center;">  </div> <p>Pas de capteurs roue</p>	<p>* Il n'y a pas de signal du capteur de pression de pneu au niveau d'un ou plusieurs pneus. Aucune valeur de pression n'est affichée au niveau du ou des pneus concernés.</p> <p>► Faites remplacer le ou les capteurs de pression de pneu défectueux par un atelier qualifié.</p>

Messages sur le visuel	Causes et conséquences possibles et ► Solutions
<div data-bbox="155 249 312 332" data-label="Image"> </div> <p data-bbox="144 339 310 365">Contrôler pneus</p>	<p data-bbox="476 249 1387 308">* La pression de pneu a fortement baissé. La position de la ou des roues concernées est indiquée. En outre, un signal d'alerte retentit.</p> <div data-bbox="500 325 1646 617" data-label="Complex-Block" style="border: 1px solid gray; padding: 5px;"> <p data-bbox="506 332 1286 360"><b>▲ ATTENTION</b> Risque d'accident en raison d'une pression de pneu trop basse</p> <ul data-bbox="519 373 1622 495" style="list-style-type: none"> <li>• Les pneus risquent d'éclater.</li> <li>• Les pneus peuvent s'user de manière excessive et/ou irrégulière.</li> <li>• Le comportement routier ainsi que la manœuvrabilité et le comportement au freinage du véhicule peuvent être fortement compromis.</li> </ul> <p data-bbox="513 513 1021 536">Vous risquez alors de perdre le contrôle du véhicule.</p> <ul data-bbox="513 547 1073 607" style="list-style-type: none"> <li>► Tenez compte des pressions de pneu recommandées.</li> <li>► Adaptez la pression de pneu si nécessaire.</li> </ul> </div> <ul data-bbox="495 632 1179 695" style="list-style-type: none"> <li>► Arrêtez le véhicule en tenant compte des conditions de circulation.</li> <li>► Contrôlez la pression de pneu (→ page 466) et les pneus.</li> </ul>
<div data-bbox="155 712 312 795" data-label="Image"> </div> <p data-bbox="144 802 408 826">Corriger pression de pneu</p>	<p data-bbox="476 712 1622 757">* La pression d'un ou plusieurs pneus est insuffisante ou la différence de pression de pneu entre les différentes roues est très importante.</p> <ul data-bbox="495 767 1604 857" style="list-style-type: none"> <li>► Contrôlez la pression de pneu et corrigez-la si nécessaire.</li> <li>► En cas de réglage correct de la pression de pneu, redémarrez le système de contrôle de la pression des pneus (→ page 472).</li> </ul>



## Messages sur le visuel



Attention pneu(s) défect.

## Causes et conséquences possibles et ► Solutions

\* La pression de pneu d'un ou plusieurs pneus baisse brusquement. La position de la ou des roues concernées est indiquée.

**▲ ATTENTION** Risque d'accident en cas de conduite avec des pneus dégonflés



- Les pneus peuvent surchauffer et s'endommager.
- Le comportement routier ainsi que la manœuvrabilité et le comportement au freinage du véhicule peuvent être fortement compromis.

Vous risquez alors de perdre le contrôle du véhicule.

- Ne roulez pas avec un pneu dégonflé.
- En cas de pneus MOExtended dégonflés, n'excédez pas la distance pouvant être parcourue en mode de secours et la vitesse maximale autorisée.
- Respectez les consignes en cas de crevaison.

Consignes en cas de crevaison (→ page 438).

- Arrêtez le véhicule en tenant compte des conditions de circulation.
- Contrôlez les pneus.

Messages sur le visuel	Causes et conséquences possibles et ► Solutions
 <p data-bbox="144 339 336 366">Surchauffe pneu(s)</p>	<p data-bbox="476 249 1618 301">* Au moins un pneu a subi une surchauffe. Les pneus concernés sont affichés en rouge. Dans le cas de températures s'approchant de la valeur limite, les pneus sont affichés en orange.</p> <div data-bbox="500 319 1646 436"><p data-bbox="506 325 1452 353"><b>▲ ATTENTION</b> Risque d'accident en cas de conduite avec des pneus ayant subi une surchauffe</p><p data-bbox="513 366 1055 391">Des pneus ayant subi une surchauffe risquent d'éclater.</p><p data-bbox="513 401 1092 426">► Réduisez votre vitesse pour que les pneus refroidissent.</p></div>
 <p data-bbox="144 543 225 570">Ralentir</p>	<p data-bbox="476 453 1618 505">* Au moins un pneu a subi une surchauffe. Les pneus concernés sont affichés en rouge. Dans le cas de températures s'approchant de la valeur limite, les pneus sont affichés en orange.</p> <div data-bbox="500 523 1646 632"><p data-bbox="506 529 1452 557"><b>▲ ATTENTION</b> Risque d'accident en cas de conduite avec des pneus ayant subi une surchauffe</p><p data-bbox="513 570 1055 595">Des pneus ayant subi une surchauffe risquent d'éclater.</p><p data-bbox="513 606 1092 630">► Réduisez votre vitesse pour que les pneus refroidissent.</p></div>



### Avertisseur de perte de pression des pneus



Messages sur le visuel	Causes et conséquences possibles et ► Solutions
<p data-bbox="144 784 421 831">Pression de pneu Contrôler les pneus</p>	<p data-bbox="476 784 1319 842">* Uniquement pour le Canada: L'avertisseur de perte de pression des pneus a détecté une forte baisse de pression.</p>

Messages sur le visuel	Causes et conséquences possibles et ► Solutions
	<p><b>▲ ATTENTION</b> Risque d'accident en raison d'une pression de pneu trop basse</p> <ul style="list-style-type: none"> <li>• Les pneus risquent d'éclater.</li> <li>• Les pneus peuvent s'user de manière excessive et/ou irrégulière.</li> <li>• Le comportement routier ainsi que la manœuvrabilité et le comportement au freinage du véhicule peuvent être fortement compromis.</li> </ul> <p>Vous risquez alors de perdre le contrôle du véhicule.</p> <ul style="list-style-type: none"> <li>► Tenez compte des pressions de pneu recommandées.</li> <li>► Adaptez la pression de pneu si nécessaire.</li> </ul> <ul style="list-style-type: none"> <li>► Arrêtez le véhicule en tenant compte des conditions de circulation.</li> <li>► Contrôlez la pression de pneu (→ page 466) et les pneus.</li> <li>► En cas de réglage correct de la pression de pneu, redémarrez l'avertisseur de perte de pression des pneus (→ page 472).</li> </ul>
<p>Redémarrer système de surveillance de la pression des pneus après contrôle de la pression</p>	<p>* Uniquement pour le Canada: Un message d'écran de l'avertisseur de perte de pression des pneus s'est affiché sur l'écran et le système n'a pas été redémarré depuis.</p> <ul style="list-style-type: none"> <li>► En cas de réglage correct de la pression de pneu, redémarrez l'avertisseur de perte de pression des pneus (→ page 472).</li> </ul>

Messages sur le visuel	Causes et conséquences possibles et ► Solutions
<p>Système de surveillance de la pression des pneus ne fonctionne pas</p>	<p>* Uniquement pour le Canada: L'avertisseur de perte de pression des pneus est en panne. ► Rendez-vous dans un atelier qualifié.</p>

### Huile moteur

Messages sur le visuel	Causes et conséquences possibles et ► Solutions
 <p>A la station-service: ajouter 1 quart d'huile moteur</p>	<p>* Le niveau d'huile moteur est descendu à la valeur minimale.</p> <div data-bbox="495 529 1646 615" style="border: 1px solid gray; padding: 5px;"> <p><b>!</b> REMARQUE Dommage au niveau du moteur dû à des trajets effectués avec un niveau d'huile moteur trop bas ► Evitez les longs trajets si le niveau d'huile moteur est trop bas.</p> </div> <p>► A la prochaine station-service, ajoutez 1,1 US qt (1 l) d'huile moteur (→ page 421). Remarques sur l'huile moteur (→ page 510).</p>
 <p>Niveau d'huile moteur Baisser le niveau d'huile</p>	<p>* Le niveau d'huile moteur est trop élevé.</p> <div data-bbox="495 758 1646 844" style="border: 1px solid gray; padding: 5px;"> <p><b>!</b> REMARQUE Dommage au niveau du moteur dû à des trajets effectués avec un niveau d'huile moteur trop élevé ► Evitez les longs trajets si le niveau d'huile moteur est trop élevé.</p> </div> <p>► Rendez-vous immédiatement dans un atelier qualifié et faites baisser le niveau d'huile moteur.</p>

Messages sur le visuel	Causes et conséquences possibles et ► Solutions
 <p data-bbox="194 341 471 393">Niveau huile moteur S'arrêter Eteindre le véhicule</p>	<p data-bbox="526 253 914 274">* Le niveau d'huile moteur est trop bas.</p> <div data-bbox="545 295 1690 378" style="border: 1px solid gray; padding: 5px;"> <p data-bbox="554 300 1681 326"><b>!</b> REMARQUE Dommage au niveau du moteur dû à des trajets effectués avec un niveau d'huile moteur trop bas</p> <p data-bbox="554 336 1201 367">► Evitez les longs trajets si le niveau d'huile moteur est trop bas.</p> </div> <ul data-bbox="545 393 1607 523" style="list-style-type: none"> <li>► Arrêtez-vous immédiatement en tenant compte des conditions de circulation. Ne continuez pas de rouler.</li> <li>► Arrêtez le véhicule.</li> <li>► Ajoutez 1,1 US qt (1 l) d'huile moteur (→ page 421).</li> <li>► Contrôlez le niveau d'huile moteur.</li> </ul> <p data-bbox="545 543 979 564">Remarques sur l'huile moteur (→ page 510).</p>
 <p data-bbox="194 673 462 751">Pression d'huile moteur S'arrêter Eteindre le véhicule</p>	<p data-bbox="526 585 877 606">* La pression d'huile est trop faible.</p> <div data-bbox="545 626 1690 709" style="border: 1px solid gray; padding: 5px;"> <p data-bbox="554 631 1626 657"><b>!</b> REMARQUE Endommagement du moteur dû à des trajets effectués avec une pression d'huile trop basse</p> <p data-bbox="554 668 1108 699">► Evitez de rouler si la pression d'huile est trop basse.</p> </div> <ul data-bbox="545 725 1607 818" style="list-style-type: none"> <li>► Arrêtez-vous immédiatement en tenant compte des conditions de circulation. Ne continuez pas de rouler.</li> <li>► Arrêtez le véhicule.</li> <li>► Prenez contact avec un atelier qualifié.</li> </ul>

Messages sur le visuel	Causes et conséquences possibles et ► Solutions
 <p>Mesure du niveau d'huile moteur impossible</p>	<p>* La liaison électrique avec le capteur de niveau d'huile est interrompue ou le capteur de niveau d'huile est défectueux.</p> <p>► Rendez-vous dans un atelier qualifié.</p>

### Voyants de contrôle et d'alerte

#### Vue d'ensemble des voyants de contrôle et d'alerte

Lorsque vous mettez le véhicule en marche, certains systèmes effectuent un autodiagnostic. Certains voyants de contrôle et d'alerte peuvent alors s'allumer ou clignoter momentanément. Cela n'est pas critique. Les voyants de contrôle et d'alerte ne signalent un défaut que s'ils s'allument ou clignotent après avoir mis en marche le véhicule ou pendant la marche.

Les voyants de contrôle et d'alerte se trouvent dans les champs d'affichage mis en évidence.

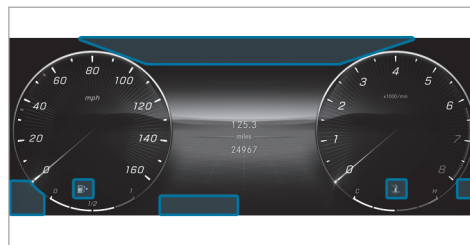

#### Ecran conducteur





#### Voyants de contrôle et d'alerte

##### Sécurité des occupants

-  Système de retenue (→ page 606)



-  Ceintures de sécurité (→ page 606)
-  Rappel de présence de personnes (voyant blanc) (→ page 606)
-  Rappel de présence de personnes (voyant orange) (→ page 606)

##### Système d'entraînement





-  Puissance réduite (→ page 609)
-  Défaut système (→ page 609)
-  Défaut électrique (→ page 609)

##### Véhicule

-  Direction assistée (voyant orange) (→ page 610)



-  Direction assistée (voyant rouge)  
(→ page 610)
-  Direction de l'essieu arrière (voyant orange)  
(→ page 610)
-  Direction de l'essieu arrière (voyant rouge)  
(→ page 610)

Moteur

-  Température du liquide de refroidissement  
(→ page 612)
-  Diagnostic moteur (→ page 612)
-  Véhicules équipés d'un moteur à essence: température de service du moteur  
(→ page 612)
-  Défaut électrique (→ page 612)
-  Réserve de carburant avec indicateur de position du bouchon du réservoir  
(→ page 612)

Freinage

-  Frein de stationnement électrique (voyant orange)  
(→ page 616)







-  Etats-Unis: frein de stationnement électrique (voyant rouge)  
(→ page 616)
-  Canada: frein de stationnement électrique (voyant rouge)  
(→ page 616)
-  Etats-Unis: système de freinage à récupération d'énergie (RBS)  
(→ page 616)

-  Canada: freins (voyant orange)  
(→ page 616)

-  Etats-Unis: freins (voyant rouge)  
(→ page 616)

-  Canada: freins (voyant rouge)  
(→ page 616)

Systèmes d'aide à la conduite et systèmes de sécurité active

-  ABS (→ page 619)
-  ESP® (→ page 619)
-  ESP® OFF (→ page 619)
-  ATTENTION ASSIST (→ page 619)
-  Assistant de signalisation routière  
(→ page 619)
-  Alerte de distance (→ page 619)

-  Freinage d'urgence assisté actif  
(→ page 619)

-  Freinage d'urgence assisté actif  
(→ page 619)

-  Freinage d'urgence assisté actif  
(→ page 619)

-  Correcteur de niveau sur l'essieu arrière  
(→ page 619)





Système d'appel d'urgence Mercedes-Benz

-  Système d'appel d'urgence Mercedes-Benz  
(→ page 624)

Système de contrôle de la pression des pneus



-  Système de contrôle de la pression des pneus  
(→ page 624)

Eclairage extérieur

-  Feux de position (→ page 147)
-  Feux de croisement (→ page 147)
-  Feux de route (→ page 149)
-  Clignotants (→ page 149)

-  Eclairage antibrouillard arrière  
(→ page 147)

### Symboles sur l'écran central



-  Aide au départ (→ page 326)
-  Alerte en cas de circulation transversale  
arrière (→ page 327)
-  Freinage durant les manœuvres  
(→ page 328)

### Sécurité des occupants



Voyants de contrôle et d'alerte	Causes et conséquences possibles et ► Solutions
 <p>Voyant d'alerte des systèmes de retenue</p>	<p>* Le voyant d'alerte rouge du système de retenue s'allume alors que le véhicule a été démarré. Le système de retenue est en panne (→ page 47).</p> <p><b>▲ ATTENTION</b> Risque de blessure dû à des dysfonctionnements au niveau du système de retenue</p> <p>Des éléments du système de retenue peuvent être activés par inadvertance ou ne pas se déclencher comme prévu en cas d'accident.</p> <p>► Faites immédiatement contrôler et réparer le système de retenue par un atelier qualifié.</p> <p><b>Véhicules hybrides rechargeables :</b></p>





Voyants de contrôle et d'alerte	Causes et conséquences possibles et ► Solutions
	<p><b>⚠ DANGER</b> Danger de mort dû à des défauts au niveau du système de retenue</p> <p>Des éléments du système de retenue peuvent être activés par inadvertance ou ne pas se déclencher comme prévu en cas d'accident. Le réseau de bord haute tension pourrait ne pas être coupé comme prévu en cas d'accident.</p> <p>Si vous touchez des composants endommagés du réseau de bord haute tension, vous risquez de recevoir une décharge électrique.</p> <ul style="list-style-type: none"> <li>► Faites immédiatement contrôler et réparer le système de retenue par un atelier qualifié.</li> <li>► Après un accident, arrêtez immédiatement le véhicule.</li> </ul> <ul style="list-style-type: none"> <li>► Continuez de rouler prudemment.</li> <li>► Tenez compte des messages qui apparaissent sur l'écran conducteur.</li> <li>► Rendez-vous immédiatement dans un atelier qualifié.</li> </ul>
 <p>Le voyant d'alerte des ceintures de sécurité clignote</p>	<p>* Le voyant rouge d'alerte des ceintures de sécurité clignote et un signal d'alerte périodique retentit. Le conducteur ou le passager n'ont pas bouclé leur ceinture de sécurité pendant la marche.</p> <ul style="list-style-type: none"> <li>► Bouclez votre ceinture de sécurité (→ page 46).</li> </ul> <p>Des objets se trouvent sur le siège passager.</p> <ul style="list-style-type: none"> <li>► Enlevez les objets qui se trouvent sur le siège passager.</li> </ul>



Voyants de contrôle et d'alerte	Causes et conséquences possibles et ► Solutions
 <p>Le voyant d'alerte des ceintures de sécurité s'allume</p>	<p>* Le voyant rouge d'alerte des ceintures de sécurité s'allume pendant 6 secondes après le démarrage du véhicule. En outre, un signal d'alerte périodique peut retentir. Le voyant rouge d'alerte des ceintures de sécurité sert à attirer l'attention du conducteur et celle du passager sur le fait qu'ils doivent boucler leur ceinture de sécurité.</p> <p>► Bouclez votre ceinture de sécurité (→ page 46).</p> <p>Des objets posés sur le siège passager peuvent empêcher le voyant rouge d'alerte des ceintures de sécurité de s'éteindre.</p>
 <p>Voyant d'alerte rappel de présence de personnes (voyant blanc)</p>	<p>* Le voyant d'alerte blanc rappel de présence de personnes est allumé. Le rappel de présence de personnes est désactivé.</p> <p>► Pour activer le rappel de présence de personnes, voir (→ page 79).</p>
 <p>Voyant d'alerte rappel de présence de personnes (voyant orange)</p>	<p>* Le voyant d'alerte orange rappel de présence de personnes est allumé. Le rappel de présence de personnes est en panne.</p> <p>► Tenez compte des messages qui apparaissent sur l'écran conducteur.</p>

## Système d'entraînement

Voyants de contrôle et d'alerte	Causes et conséquences possibles et ► Solutions
 <p data-bbox="195 436 426 482">Voyant d'alerte de puissance réduite</p>	<p data-bbox="513 342 1097 394">* Le voyant d'alerte orange de puissance réduite est allumé. La puissance du système d'entraînement est réduite.</p> <p data-bbox="526 401 1240 428">► Tenez compte des messages qui apparaissent sur l'écran conducteur.</p>
 <p data-bbox="195 596 458 643">Voyant d'alerte défaut système</p>	<p data-bbox="513 505 1544 557">* Le voyant d'alerte rouge de défaut système est allumé alors que le véhicule est en état de marche <span data-bbox="1493 505 1544 529">READY</span>.</p> <p data-bbox="526 564 1240 591">► Tenez compte des messages qui apparaissent sur l'écran conducteur.</p>
 <p data-bbox="195 760 445 807">Voyant d'alerte de défaut électrique</p>	<p data-bbox="513 669 1079 721">* Le voyant rouge d'alerte de défaut électrique est allumé. La partie électrique présente un défaut.</p> <p data-bbox="526 728 1240 755">► Tenez compte des messages qui apparaissent sur l'écran conducteur.</p>

## Véhicule



Voyants de contrôle et d'alerte	Causes et conséquences possibles et ► Solutions
 <p data-bbox="144 412 421 462">Voyant d'alerte de direction assistée (voyant orange)</p>	<p data-bbox="463 319 1332 368">* Le voyant orange d'alerte direction assistée est allumé alors que le véhicule fonctionne. L'assistance ou la direction est en panne.</p> <ul data-bbox="476 379 1190 404" style="list-style-type: none"><li>► Tenez compte des messages qui apparaissent sur l'écran conducteur.</li></ul>
 <p data-bbox="144 570 421 621">Voyant d'alerte de direction assistée (voyant rouge)</p>	<p data-bbox="463 477 1369 527">* Le voyant rouge d'alerte de la direction assistée est allumé alors que le véhicule fonctionne. L'assistance ou la direction est en panne.</p> <div data-bbox="482 548 1646 700"><p data-bbox="491 558 1147 583"><b>▲ ATTENTION</b> Risque d'accident dû à une manœuvrabilité limitée</p><p data-bbox="495 593 1544 618">Si la direction ne fonctionne plus correctement, la sécurité de fonctionnement du véhicule est compromise.</p><ul data-bbox="495 628 1554 688" style="list-style-type: none"><li>► Arrêtez-vous immédiatement en tenant compte des conditions de circulation. Ne continuez pas de rouler.</li><li>► Prenez contact avec un atelier qualifié.</li></ul></div> <ul data-bbox="476 715 1190 740" style="list-style-type: none"><li>► Tenez compte des messages qui apparaissent sur l'écran conducteur.</li></ul>

Voyants de contrôle et d'alerte	Causes et conséquences possibles et ► Solutions
 <p>Voyant d'alerte de direction de l'essieu arrière (voyant orange)</p>	<p>* Le voyant orange d'alerte direction de l'essieu arrière est allumé alors que le véhicule fonctionne. La direction de l'essieu arrière présente un défaut.</p> <ul style="list-style-type: none"> <li>► Tenez compte des messages qui apparaissent sur l'écran conducteur.</li> </ul>
 <p>Voyant d'alerte de direction de l'essieu arrière (voyant rouge)</p>	<p>* Le voyant rouge d'alerte direction de l'essieu arrière est allumé alors que le véhicule fonctionne. La direction de l'essieu arrière présente un défaut.</p> <div style="border: 1px solid gray; padding: 5px; margin: 5px 0;"> <p><b>⚠ ATTENTION</b> Risque d'accident dû à une manœuvrabilité limitée</p> <p>Si la direction ne fonctionne plus correctement, la sécurité de fonctionnement du véhicule est compromise.</p> <ul style="list-style-type: none"> <li>► Arrêtez-vous immédiatement en tenant compte des conditions de circulation. Ne continuez pas de rouler.</li> <li>► Prenez contact avec un atelier qualifié.</li> </ul> </div> <ul style="list-style-type: none"> <li>► Tenez compte des messages qui apparaissent sur l'écran conducteur.</li> </ul>



## Moteur

Voyants de contrôle et d'alerte	Causes et conséquences possibles et ► Solutions
 <p>Voyant d'alerte du liquide de refroidissement (voyant rouge)</p>	<p>* Le voyant rouge d'alerte du liquide de refroidissement s'allume alors que le moteur tourne.</p> <p>Causes possibles:</p> <ul style="list-style-type: none"><li>• Capteur de température défectueux</li><li>• Niveau de liquide de refroidissement trop bas</li><li>• Arrivée d'air jusqu'au radiateur moteur obstruée</li><li>• Ventilateur du radiateur moteur défectueux</li><li>• Moteur de pompe à liquide de refroidissement défectueux</li></ul> <p>Si un signal d'alerte retentit également, la température du liquide de refroidissement est supérieure à la température maximale autorisée.</p> <p><b>▲ ATTENTION</b> Risque de brûlure ors de l'ouverture du capot moteur</p> <p>Si vous ouvrez le capot moteur après une surchauffe du moteur ou après un incendie dans le compartiment moteur, les situations suivantes peuvent se produire:</p> <ul style="list-style-type: none"><li>• Vous pouvez entrer en contact avec des gaz brûlants.</li><li>• Vous pouvez entrer en contact avec d'autres ingrédients et lubrifiants qui s'échappent.</li></ul> <p>► Avant d'ouvrir le capot moteur, laissez refroidir le moteur ayant subi une surchauffe.</p>

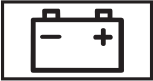
Voyants de contrôle et d'alerte	Causes et conséquences possibles et ► Solutions
	<p>► Dans le cas d'un incendie dans le compartiment moteur, laissez le capot moteur fermé et prévenez les pompiers.</p> <p>► Arrêtez-vous immédiatement en tenant compte des conditions de circulation et arrêtez le véhicule. Ne continuez pas de rouler.</p> <p>► Tenez compte des messages qui apparaissent sur l'écran conducteur.</p> <p><b>Si l'affichage de la température du liquide de refroidissement se situe à l'extrémité inférieure de l'échelle de température:</b></p> <p>► Prenez contact avec un atelier qualifié.</p> <p><b>Si l'affichage de la température du liquide de refroidissement se situe à l'extrémité supérieure de l'échelle de température:</b></p> <p>► Quittez le véhicule et tenez-vous éloigné du véhicule jusqu'à ce que le moteur ait refroidi.</p> <p>► Contrôlez le niveau de liquide de refroidissement (→ page 423).</p> <p>► Assurez-vous que l'arrivée d'air jusqu'au radiateur moteur n'est pas obstruée.</p> <p>► Roulez jusqu'à l'atelier qualifié le plus proche en évitant toute charge importante du moteur. Ce faisant, veillez à ce que l'affichage de la température du liquide de refroidissement reste au-dessous de la zone rouge.</p>

Voyants de contrôle et d'alerte	Causes et conséquences possibles et ► Solutions
 <p>Voyant d'alerte du liquide de refroidissement (voyant orange)</p>	<p>* Le voyant orange d'alerte du liquide de refroidissement est allumé alors que le moteur tourne.</p> <p>Causes possibles:</p> <ul style="list-style-type: none"> <li>• Capteur de température défectueux</li> <li>• Refroidissement d'air de suralimentation, d'huile de boîte ou de batterie défectueux</li> <li>• Volet de radiateur bloqué ou défectueux</li> </ul> <p>► Roulez jusqu'à l'atelier qualifié le plus proche en évitant toute charge importante du moteur.</p>
 <p>Voyant d'alerte de diagnostic moteur</p>	<p>* Le voyant orange d'alerte de diagnostic moteur s'allume alors que le moteur tourne. Il y a un défaut au niveau du moteur, du système d'échappement ou du système d'alimentation en carburant. Un tel défaut peut avoir pour conséquence le dépassement des valeurs limites d'émission et le passage du moteur en mode fonctionnement de secours.</p> <p>Dans certains Etats fédéraux, vous devez, en raison de dispositions légales, immédiatement vous rendre dans un atelier qualifié lorsque le voyant orange d'alerte de diagnostic moteur est allumé.</p> <p>► Faites contrôler le véhicule dès que possible par un atelier qualifié.</p>
 <p>Voyant d'alerte de défaut électrique</p>	<p>* Le voyant rouge d'alerte de défaut électrique est allumé. La partie électrique présente un défaut.</p> <p>► Tenez compte des messages qui apparaissent sur l'écran conducteur.</p>



Voyants de contrôle et d'alerte	Causes et conséquences possibles et ► Solutions
 <p data-bbox="195 370 473 420">Voyant d'alerte de température de service du moteur</p>	<p data-bbox="519 277 1674 327">* <b>Véhicules équipés d'un moteur à essence</b> : après un démarrage à froid, le voyant d'alerte bleu de température de service du moteur est allumé.</p> <p data-bbox="519 332 1082 355">La puissance du moteur et le couple moteur sont réduits.</p> <p data-bbox="519 363 1042 386">► Adaptez votre style de conduite en conséquence.</p>
 <p data-bbox="195 534 473 584">Voyant d'alerte de réserve de carburant clignotant</p>	<p data-bbox="519 441 1665 513">* Le voyant orange d'alerte de réserve de carburant clignote pendant la marche. Une perte de pression est survenue dans le système d'alimentation en carburant. Le bouchon de réservoir n'est pas correctement fermé ou le système d'alimentation en carburant n'est pas étanche.</p> <p data-bbox="519 524 879 547">► Fermez le bouchon de réservoir.</p> <p data-bbox="519 576 1092 598">Si le bouchon de réservoir était déjà correctement fermé:</p> <p data-bbox="519 609 920 631">► Rendez-vous dans un atelier qualifié.</p>
 <p data-bbox="195 746 473 796">Voyant d'alerte de réserve de carburant allumé</p>	<p data-bbox="519 653 1374 703">* Le voyant orange d'alerte de réserve de carburant s'allume alors que le moteur tourne. Le niveau de carburant a atteint la plage de réserve.</p> <p data-bbox="519 713 778 736">► Ravitaillez le véhicule.</p>

## Freinage

### Voyants de contrôle et d'alerte



Voyant du frein de stationnement électrique (voyant rouge) (uniquement pour les Etats-Unis)



Voyant du frein de stationnement électrique (voyant rouge) (uniquement pour le Canada)







### Causes et conséquences possibles et ► Solutions

\* Le voyant rouge du frein de stationnement électrique clignote ou est allumé.

En cas de défaut, le voyant orange du frein de stationnement électrique est en outre allumé.

- Tenez compte des messages qui apparaissent sur l'écran conducteur.



Voyants de contrôle et d'alerte	Causes et conséquences possibles et ► Solutions
<p>Voyant du frein de stationnement électrique (voyant orange)</p> <div data-bbox="205 370 362 453" style="border: 1px solid black; padding: 5px; text-align: center; margin-bottom: 10px;">  </div> <p>Voyant d'alerte du système de freinage à récupération d'énergie (uniquement pour les Etats-Unis)</p> <div data-bbox="205 570 362 653" style="border: 1px solid black; padding: 5px; text-align: center; margin-bottom: 10px;">  </div> <p>Voyant d'alerte des freins (voyant orange) (uniquement pour le Canada)</p>	<p>*Le voyant orange d'alerte  (uniquement pour les Etats-Unis) ou le voyant orange d'alerte des freins  (uniquement pour le Canada) est allumé alors que le véhicule fonctionne.</p> <div data-bbox="532 438 1702 591" style="border: 1px solid gray; padding: 10px; margin-top: 10px;"> <p><b>▲ ATTENTION</b> Risque d'accident en cas de défaut dans le système de freinage</p> <p>Lorsque le système de freinage est en panne, le comportement au freinage peut être compromis.</p> <ul style="list-style-type: none"> <li>▶ Continuez de rouler prudemment.</li> <li>▶ Faites immédiatement contrôler le système de freinage par un atelier qualifié.</li> </ul> </div> <p>L'aide au démarrage en côte peut être en panne.</p> <ul style="list-style-type: none"> <li>▶ Continuez à rouler avec précaution à une vitesse adaptée et en maintenant une distance suffisante par rapport au véhicule qui précède.</li> <li>▶ Si un message d'écran apparaît sur l'écran conducteur, tenez-en compte.</li> <li>▶ Rendez-vous dans un atelier qualifié.</li> </ul>



Voyants de contrôle et d'alerte	Causes et conséquences possibles et ► Solutions
<div data-bbox="155 277 312 360" data-label="Image"> </div> <p data-bbox="144 368 417 446">Voyant d'alerte des freins (uniquement pour les Etats-Unis)</p> <div data-bbox="155 451 312 534" data-label="Image"> </div> <p data-bbox="144 542 395 620">Voyant d'alerte des freins (uniquement pour le Canada)</p>	<p data-bbox="463 277 1243 301">* Le voyant rouge d'alerte des freins est allumé alors que le véhicule fonctionne.</p> <p data-bbox="476 311 654 335">Causes possibles:</p> <ul data-bbox="482 346 1613 405" style="list-style-type: none"> <li>• L'amplification de la force de freinage est en panne et le comportement au freinage du véhicule peut se modifier.</li> <li>• Il n'y a pas suffisamment de liquide de frein dans le réservoir de liquide de frein.</li> </ul> <p data-bbox="476 420 1190 446">► Tenez compte des messages qui apparaissent sur l'écran conducteur.</p> <div data-bbox="482 467 1650 505" data-label="Section-Header"> <p><b>▲ ATTENTION</b> Risque d'accident et de blessure en cas de défaut de l'amplification de la force de freinage</p> </div> <p data-bbox="495 515 1613 593">Lorsque l'amplification de la force de freinage est en panne, vous devez éventuellement appliquer un effort de freinage plus important sur la pédale de frein pour freiner. Le comportement au freinage peut être compromis. La distance de freinage peut s'allonger dans les situations de freinage d'urgence.</p> <ul data-bbox="495 603 1544 663" style="list-style-type: none"> <li>► Arrêtez-vous immédiatement en tenant compte des conditions de circulation. Ne continuez pas à rouler!</li> <li>► Prenez contact avec un atelier qualifié.</li> </ul> <div data-bbox="482 692 1650 730" data-label="Section-Header"> <p><b>▲ ATTENTION</b> Risque d'accident en cas de niveau de liquide de frein bas</p> </div> <p data-bbox="495 740 1591 787">Si le niveau de liquide de frein est trop bas, l'effet de freinage et donc le comportement au freinage peuvent être compromis.</p> <ul data-bbox="495 797 1557 856" style="list-style-type: none"> <li>► Arrêtez-vous immédiatement en tenant compte des conditions de circulation. Ne continuez pas de rouler.</li> <li>► Prenez contact avec un atelier qualifié.</li> </ul>



Voyants de contrôle et d'alerte	Causes et conséquences possibles et ► Solutions
	<p>► Ne faites pas l'appoint de liquide de frein.</p>

### Systèmes d'aide à la conduite et systèmes de sécurité active



Voyants de contrôle et d'alerte	Causes et conséquences possibles et ► Solutions
 <p>Voyant d'alerte ABS</p>	<p>* Le voyant orange d'alerte ABS est allumé alors que le véhicule fonctionne. L'ABS est en panne.</p> <p>Si un signal d'alerte retentit également, c'est que l'EBD est en panne.</p> <p>D'autres systèmes d'aide à la conduite et systèmes de sécurité active peuvent également être en panne.</p> <p>► Tenez compte des messages qui apparaissent sur l'écran conducteur.</p> <div style="background-color: #f0f0f0; padding: 5px; margin-top: 10px;"> <p><b>⚠ ATTENTION</b> Risque de dérapage en cas de défaut de l'EBD ou de l'ABS</p> <p>Les roues peuvent se bloquer au freinage.</p> <p>La manœuvrabilité et le comportement au freinage du véhicule sont alors fortement compromis et la distance de freinage peut augmenter. En outre, d'autres systèmes de sécurité active sont désactivés.</p> <p>► Continuez de rouler prudemment.</p> <p>► Faites immédiatement contrôler le système de freinage par un atelier qualifié.</p> </div>

Voyants de contrôle et d'alerte	Causes et conséquences possibles et ► Solutions
 <p data-bbox="144 366 417 420">Le voyant d'alerte ESP® clignote</p>	<p data-bbox="463 277 1190 329">* Le voyant orange d'alerte ESP® clignote pendant la marche. Une ou plusieurs roues ont atteint leur limite d'adhérence (→ page 255).</p> <p data-bbox="476 337 1258 363">► Adaptez votre style de conduite aux conditions routières et météorologiques.</p>
 <p data-bbox="144 529 417 583">Le voyant d'alerte ESP® est allumé</p>	<p data-bbox="463 440 1212 492">* Le voyant orange d'alerte ESP® est allumé alors que le véhicule fonctionne. L'ESP® est en panne.</p> <p data-bbox="476 500 1589 552">D'autres systèmes d'aide à la conduite et systèmes de sécurité active, tels que le BAS, peuvent également être en panne.</p> <p data-bbox="476 560 1190 586">► Tenez compte des messages qui apparaissent sur l'écran conducteur.</p> <div data-bbox="482 609 1650 650" style="background-color: #cccccc; padding: 5px;"> <p data-bbox="491 614 1119 645"><b>▲ ATTENTION</b> Risque de dérapage dû à un défaut dans l'ESP®</p> </div> <p data-bbox="491 658 1618 710">Si l'ESP® est en panne, il ne peut pas stabiliser la trajectoire du véhicule. ® En outre, d'autres systèmes de sécurité active sont désactivés.</p> <ul data-bbox="491 718 972 783" style="list-style-type: none"> <li data-bbox="491 718 861 750">► Continuez de rouler prudemment.</li> <li data-bbox="491 752 972 783">► Faites contrôler l'ESP® par un atelier qualifié.</li> </ul>

Voyants de contrôle et d'alerte	Causes et conséquences possibles et ► Solutions
 <p>Voyant d'alerte ESP® OFF</p>	<p>* Le voyant orange d'alerte ESP® OFF est allumé alors que le véhicule fonctionne. L'ESP® est désactivé.</p> <p>D'autres systèmes d'aide à la conduite et systèmes de sécurité active peuvent également être sans fonction.</p> <p><b>▲ ATTENTION</b> Risque de dérapage en cas de conduite avec l'ESP® désactivé</p> <p>L'ESP® ne peut pas procéder à la stabilisation du véhicule. En outre, d'autres systèmes de sécurité active ne sont disponibles que de manière limitée.</p> <ul style="list-style-type: none"> <li>► Continuez de rouler prudemment.</li> <li>► Désactivez l'ESP® uniquement tant que la situation l'exige.</li> </ul> <p>Si l'ESP® ne peut pas être activé, l'ESP® est en panne.</p> <ul style="list-style-type: none"> <li>► Faites immédiatement contrôler l'ESP® par un atelier qualifié.</li> </ul> <p>► Tenez compte des remarques relatives à la désactivation de l'ESP® (→ page 255).</p>
 <p>Voyant d'alerte ATTENTION ASSIST</p>	<p>* Le voyant d'alerte ATTENTION ASSIST est allumé. Le système ATTENTION ASSIST est en panne.</p> <ul style="list-style-type: none"> <li>► Rendez-vous dans un atelier qualifié.</li> </ul>

Voyants de contrôle et d'alerte	Causes et conséquences possibles et ► Solutions
 <p>Voyant d'alerte de l'assistant de signalisation routière</p>	<p>* Le voyant d'alerte de l'assistant de signalisation routière est allumé. L'assistant de signalisation routière est en panne.</p> <p>► Tenez compte des messages qui apparaissent sur l'écran conducteur.</p>
 <p>Voyant d'alerte de distance</p>	<p>* Le voyant rouge d'alerte de distance s'allume pendant la marche. La distance par rapport au véhicule qui précède est trop faible pour la vitesse sélectionnée. Si un signal d'alerte retentit également, c'est que vous vous rapprochez d'un obstacle à une vitesse trop élevée.</p> <p>► Soyez prêt à freiner. ► Augmentez la distance.</p> <p>Fonctionnement du freinage d'urgence assisté actif (→ page 285).</p>
 <p>Voyant d'alerte de freinage d'urgence assisté actif</p>	<p>* Le voyant d'alerte de freinage d'urgence assisté actif est allumé. Le système n'est pas disponible en raison de capteurs encrassés ou d'un défaut ou bien son fonctionnement est limité.</p> <p>► Tenez compte des messages qui apparaissent sur l'écran conducteur.</p>





Voyants de contrôle et d'alerte	Causes et conséquences possibles et ► Solutions
 <p data-bbox="195 370 463 417">Voyant d'alerte de freinage d'urgence assisté actif</p>	<p data-bbox="513 277 1286 324">* Le voyant d'alerte de freinage d'urgence assisté actif est allumé. Le système est désactivé ou le fonctionnement a été automatiquement limité.</p> <p data-bbox="528 337 1670 384">Cela peut se produire lorsque le conducteur n'a pas attaché sa ceinture ou si un autre système d'aide à la conduite a été activé.</p> <p data-bbox="528 397 1387 423">► Tenez compte des informations sur le freinage d'urgence assisté actif (→ page 285).</p>
 <p data-bbox="195 536 463 583">Voyant d'alerte de freinage d'urgence assisté actif</p>	<p data-bbox="513 443 1452 490">* Le voyant d'alerte de freinage d'urgence assisté actif est allumé. Après le démarrage, le fonctionnement du système est limité en raison du cycle d'initialisation.</p> <p data-bbox="528 503 1411 529">En fonction des conditions ambiantes, le cycle d'initialisation peut durer quelques minutes.</p> <p data-bbox="528 542 1387 568">► Tenez compte des informations sur le freinage d'urgence assisté actif (→ page 285).</p>
 <p data-bbox="195 702 463 749">Voyant d'alerte du train de roulement (voyant orange)</p>	<p data-bbox="513 609 1652 655">* <b>Véhicules hybrides rechargeables</b> : le voyant d'alerte orange du correcteur de niveau sur l'essieu arrière est allumé. Le correcteur de niveau sur l'essieu arrière présente un défaut.</p> <p data-bbox="528 669 1240 695">► Tenez compte des messages qui apparaissent sur l'écran conducteur.</p>

### Système d'appel d'urgence Mercedes-Benz

Voyants de contrôle et d'alerte	Causes et conséquences possibles et ► Solutions
 <p>Voyant d'alerte du Système d'appel d'urgence Mercedes-Benz</p>	<p>*Le système d'appel d'urgence Mercedes-Benz est en panne. De plus, le système Mercedes me connect est également en panne.</p> <ul style="list-style-type: none"><li>► Rendez-vous dans un atelier qualifié.</li></ul>

### Système de contrôle de la pression des pneus

Voyants de contrôle et d'alerte	Causes et conséquences possibles et ► Solutions
 <p>Le voyant d'alerte du système de contrôle de la pression des pneus clignote</p>	<p>*Le voyant orange d'alerte du système de contrôle de la pression des pneus (perte de pression/défaut) clignote pendant 1 minute environ puis reste allumé en permanence. Le système de contrôle de la pression des pneus est en panne.</p> <div data-bbox="476 754 1646 851"><p><b>▲ ATTENTION</b> Risque d'accident en cas de défaillance du système de contrôle de la pression des pneus</p><p>Le système de contrôle de la pression des pneus ne peut pas vous prévenir correctement en cas de perte de pression dans un ou plusieurs pneus.</p></div>

Voyants de contrôle et d'alerte	Causes et conséquences possibles et ► Solutions
	<p>Des pneus avec une pression de pneu trop basse peuvent compromettre, par exemple le comportement routier ainsi que la manœuvrabilité et le comportement au freinage du véhicule.</p> <p>► Faites contrôler le système de contrôle de la pression des pneus par un atelier qualifié.</p>
 <p>Le voyant d'alerte du système de contrôle de la pression des pneus est allumé</p>	<p>* Le voyant orange d'alerte du système de contrôle de la pression des pneus (perte de pression/défaut) s'allume. Le système de contrôle de la pression des pneus a détecté une perte de pression dans un ou plusieurs pneus.</p> <p><b>▲ ATTENTION</b> Risque d'accident en raison d'une pression de pneu trop basse</p> <ul style="list-style-type: none"> <li>• Les pneus risquent d'éclater.</li> <li>• Les pneus peuvent s'user de manière excessive et/ou irrégulière.</li> <li>• Le comportement routier ainsi que la manœuvrabilité et le comportement au freinage du véhicule peuvent être fortement compromis.</li> </ul> <p>Vous risquez alors de perdre le contrôle du véhicule.</p> <p>► Tenez compte des pressions de pneu recommandées.</p> <p>► Adaptez la pression de pneu si nécessaire.</p> <p>► Arrêtez le véhicule en tenant compte des conditions de circulation.</p> <p>► Contrôlez la pression de pneu et les pneus.</p>

## 1, 2, 3 ...

4MATIC..... 219

## A

ABS..... 254

ABS tout-terrain..... 254

## Accélération

Accélération optimisée..... 192

Kickdown..... 218

Accéléromètre, Capteur d'accélération..... 346

Accident, appel d'urgence..... 405

Accumulateur..... 449

Activation et désactivation du mode recyclage d'air..... 174

Activation et désactivation du signal sonore de fermeture..... 81

Adaptation automatique des sièges..... 117

Adaptation de la vitesse, Basée sur un itinéraire..... 271

Adaptation de la vitesse basée sur un itinéraire  
Fonctionnement..... 271  
Réglage..... 273

## Additifs

Carburant..... 510

Huile moteur..... 510

## Affichage d'état

Airbag passager..... 49

Ceintures de sécurité arrière..... 48

Affichage d'état de poussière fine..... 171

## Affichage de charge sur le toit

Informations..... 211

Affichage de l'état de charge..... 241

Affichage de la consommation..... 213

Affichage de la position de la boîte de vitesses..... 213

Affichage de la télémétrie..... 377

Affichage des noms de rue/des numéros de maison..... 386

## Affichage du flux d'énergie

Fonctionnement/remarques..... 380

Affichage du programme de conduite..... 212

Affichage dynamique de maintenance PLUS..... 415

Affichage ECO..... 202

## Affichage tête haute

Activation et désactivation..... 348

Entretien..... 432

Fonction..... 346

Fonction mémoire..... 126

Utilisation..... 347

## Aide à la descente

Fonction..... 123

Réglage..... 124

## Aide à la montée

Fonction..... 123

Réglage..... 124

## Aide au démarrage

Accélération optimisée..... 192

Aide au démarrage en côte..... 259

Aide au départ..... 326

## Aide au démarrage du véhicule

Accélération optimisée..... 192

Aide au démarrage en côte..... 259

Aide au départ..... 326

Aide au démarrage en côte..... 259

Aide au départ..... 326

<b>Aide au stationnement</b>		<b>Airbag passager</b>		<b>Alimentation en tension</b>	
Activation et désactivation.....	329	Désactivation et activation.....	51	Etablissement (touche Start/Stop).....	186
Aide au départ.....	326	<b>Airbag rideau</b> .....	61	<b>AMG TRACK PACE</b>	
Assistant de stationnement actif.....	319	<b>Airbags</b>		Affichage de la télémétrie.....	377
Assistant de stationnement Mémoire.....	329	Airbag frontal.....	61	Configuration.....	377
Freinage de manœuvre.....	328	Airbag médian (dossier conducteur).....	61	Drag Race.....	376
PARKTRONIC.....	315	Déclenchement.....	55	Fonction.....	373
<b>Aide aux manœuvres</b>		Voyants PASSENGER AIR BAG.....	49	Track Race.....	373
Aide au départ.....	326	Vue d'ensemble.....	61	<b>Angle d'ouverture</b>	
Alerte en cas de circulation transver-		<b>Ajustement de la ceinture de sécurité</b>		Limitation (hayon).....	97
sale.....	327	Activation et désactivation.....	54	<b>Angle de franchissement</b> .....	517
Freinage de manœuvre.....	328	Fonctionnement.....	54	<b>Animaux</b> .....	57
<b>Aide pour les manœuvres</b> .....	327	<b>Alarme</b> .....	106	<b>Anneau de remorquage</b>	
<b>Airbag</b>		<b>Alarme antivol et antieffraction</b> .....	106	Emplacement de rangement.....	459
Voyant d'alerte.....	47	<b>Alarme panique</b>		<b>Anneaux d'arrimage</b> .....	137
<b>Airbag frontal</b>		Activation et désactivation.....	81	<b>Antidémarrage</b> .....	106
Déclenchement.....	55	<b>Alcool au volant</b> .....	193	<b>Appareils d'assistance médicale</b> .....	34
<b>Airbag genoux</b> .....	61	<b>Alerte d'oubli de ceinture</b> .....	48	<b>Appel à l'aide</b>	
<b>Airbag latéral</b> .....	61	<b>Alerte de distance</b> .....	285	Système d'appel d'urgence	
<b>Airbag médian (dossier conducteur)</b>		<b>Alerte/affichage des feux de circulation</b> .....	292	Mercedes-Benz.....	405
Déclenchement.....	55	<b>Alimentation électrique</b>		<b>Appel d'urgence automatique</b> .....	406
Informations.....	62	Touche Start/Stop.....	186	<b>Appel de phares</b> .....	149

<b>Appel du Centre d'Appels Clients Mercedes-Benz</b> .....	398	Mercedes me connect.....	401	<b>Assistant d'arrêt d'urgence actif</b> .....	278
<b>Appels</b>		<b>Applications Mercedes me</b> .....	403	<b>Assistant d'encombremments</b> .....	273
Menu du téléphone.....	397	<b>Appuie-tête</b>		<b>Assistant d'encombremments actif</b> .....	273
Mercedes me.....	397	Dépose et pose (arrière).....	117	<b>Assistant de changement de voie</b> .....	280
Par l'intermédiaire de l'unité de commande au toit.....	397	Réglage (arrière).....	116	<b>Assistant de changement de voie actif</b>	
<b>Appels Mercedes me</b>		Réglage manuel (avant, 4 réglages).....	115	Activation et désactivation.....	285
Appel vers le Centre d'Appels Clients Mercedes-Benz suite à la détection automatique d'un accident ou d'une panne.....	398	<b>Aptitude au roulage à plat</b> .....	439	Fonctionnement.....	280
Appels par l'intermédiaire de l'unité de commande au toit.....	397	<b>Arrêt de l'alarme</b> .....	107	<b>Assistant de feux de route adaptatifs</b>	
Centre d'Appels Clients Mercedes-Benz.....	398	<b>Arrêt du véhicule</b>		Activation et désactivation.....	154
Données transmises.....	400	Immobilisation du véhicule.....	241	<b>Assistant de feux de route adaptatifs Plus</b>	
Informations.....	398	<b>Assistance au freinage</b>		Allumage et extinction.....	156
Prise d'un rendez-vous de maintenance.....	399	Freinage d'urgence assisté.....	255	<b>Assistant de franchissement de ligne</b> .....	301
<b>Application Mercedes me</b>		Freinage d'urgence assisté actif.....	285	<b>Assistant de franchissement de ligne actif</b>	
Activation de l'équipement on-demand.....	25	<b>Assistant d'angle mort</b>		Activation et désactivation.....	303
<b>Applications, Mercedes me</b>		Activation et désactivation.....	301	Fonctionnement.....	301
Appels Mercedes me.....	398	Fonctionnement.....	297	Réglage de la sensibilité.....	304
		<b>Assistant d'angle mort actif</b>		Traction d'une remorque.....	301
		Activation et désactivation.....	301	<b>Assistant de limitation de vitesse actif</b> .....	271
		Avertisseur de sortie.....	297	<b>Assistant de manœuvre avec remorque</b>	
		Fonctionnement.....	297	Utilisation.....	336
		Intervention de freinage.....	300	<b>Assistant de manœuvres</b> .....	334
		Traction d'une remorque.....	300		
		<b>Assistant d'arrêt d'urgence</b> .....	278		

<b>Assistant de régulation de distance DIS-TRONIC actif</b>		<b>Assistant de stationnement actif</b>		<b>Assistant directionnel actif</b>	
Activation et désactivation.....	268	Aide au départ.....	326	Activation et désactivation.....	278
Adaptation de la vitesse basée sur un itinéraire.....	271	Alerte en cas de circulation transversale.....	327	Assistant d'arrêt d'urgence actif.....	278
Assistant d'arrêt d'urgence actif.....	278	Assistant de stationnement Mémoire.....	329	Assistant de changement de voie actif....	280
Assistant de changement de voie actif....	280	Fonction de freinage automatique.....	325	Fonctionnement.....	276
Assistant de limitation de vitesse actif....	271	Fonctionnement.....	319	<b>Assistant ECO</b>	
Augmentation/diminution de la vitesse..	268	Freinage de manœuvre.....	328	Activation et désactivation.....	208
Fonctionnement.....	265	Mise en pause.....	325	Réseau de bord 48 V.....	203
Mémorisation de la vitesse.....	268	Se garer.....	322	Véhicules hybrides rechargeables.....	206
Rappel de la vitesse.....	268	Sortie d'une place de stationnement.....	324	<b>Assistant intérieur MBUX</b>	
<b>Assistant de remorque pour les manœuvres</b>		<b>Assistant de stationnement Mémoire</b>		Eclairage de lecture.....	362
Fonctionnement.....	334	Enregistrement.....	330	Eclairage de recherche.....	362
<b>Assistant de signalisation routière</b>		Fonctionnement.....	329	Présélection des rétroviseurs extérieurs.....	363
Fonctionnement.....	292	Manœuvres de stationnement.....	332	Vue d'ensemble.....	360
Réglage.....	296	Réglage.....	333	<b>Assistant vocal</b>	
<b>Assistant de stabilisation en cas de vent latéral.....</b>	256	Sortie d'une place de stationnement.....	332	Dialogue interactif.....	359
<b>Assistant de stationnement</b>		<b>Assistant de stationnement PARKTRONIC</b>		<b>Assistant vocal MBUX</b>	
Assistant de stationnement actif.....	319	Activation et désactivation.....	318	Dialogue interactif.....	359
Assistant de stationnement Mémoire.....	329	Fonctionnement.....	315	Fonctionnement.....	358
PARKTRONIC.....	315	Réglage des signaux d'alerte.....	319	<b>ASSYST PLUS</b>	
		<b>Assistant directionnel</b>		Consignes de maintenance.....	415
		Assistant directionnel actif.....	276	Durées d'immobilisation lorsque la batterie est débranchée.....	416
		STEER CONTROL.....	257		

Indicateur d'intervalles de maintenance.....	415	Boîte à gants.....	130	<b>Batterie de démarrage</b>	
<b>Atelier</b> .....	33	Console centrale (avant).....	130	Charge avec Remote Online.....	190
<b>Atelier agréé</b> .....	33	Portes.....	130	<b>Batterie haute tension</b>	
<b>Atelier qualifié</b> .....	33	<b>Bagages</b> .....	126	Affichage de l'état de charge.....	241
<b>ATTENTION ASSIST</b>		<b>Balais d'essuie-glace</b>		Affichage du flux d'énergie.....	380
Fonctionnement.....	261	Entretien.....	430	Autonomie.....	519
Réglage.....	263	Remplacement (pare-brise).....	160	Boîte murale, mode 3.....	228
<b>Autodiagnostic</b>		<b>BAS</b> .....	255	Borne de recharge rapide, mode 4.....	229
Désactivation automatique de l'airbag		<b>Batterie</b>		Borne de recharge, mode 3.....	228
passager.....	49	Batterie haute tension.....	449	Charge avant l'heure de départ.....	378
Système de retenue.....	47	<b>Batterie (48 V)</b>		Configuration d'un profil hebdomadaire.....	378
<b>Avertisseur de perte de pression des pneus</b>		Remarques.....	447	Courant de charge maximal (prise secteur).....	230
Fonctionnement.....	472	<b>Batterie (batterie 12 V)</b>		Démarrage du processus de charge (courant alternatif, mode 2/3).....	233
Redémarrage.....	473	Aide au démarrage.....	451	Démarrage du processus de charge (courant continu, mode 4).....	237
<b>Avertisseur de sortie</b>		Charge.....	451	Durée de charge.....	519
Assistant d'angle mort/assistant d'angle mort actif.....	297	Remarques.....	445	Fin du processus de charge (courant alternatif, mode 2/3).....	236
		Remarques (aide au démarrage et charge).....	449	Fin du processus de charge (courant continu, mode 4).....	239
		Remplacement.....	453	Prise secteur, mode 2.....	227
<b>B</b>		<b>Batterie (batterie de démarrage)</b>		Rangement du câble de charge.....	226
<b>Bacs de rangement</b>		Charge avec Remote Online.....	190		
Accoudoir (avant).....	130	<b>Batterie (réseau de bord haute tension)</b> .....	519		



Récupération.....	205	Passage au point mort.....	215	<b>C</b>
Remarques.....	449	Passage dans la position parking.....	216	
Remarques générales relatives à la charge.....	223	Positions de la boîte de vitesses.....	213	
Type.....	519	Programmes de conduite.....	209	
Unité de commande du câble de charge.....	230	Température d'huile (écran conducteur).....	346	
<b>Bluetooth®</b>		Touche DYNAMIC SELECT.....	209	
Raccordement d'un téléphone portable.....	397	<b>Borne d'aide au démarrage</b> .....	451	
<b>Boîte à eau</b> .....	424	<b>Bouchon de réservoir/trappe de réservoir</b> ....	219	
<b>Boîte à gants</b>		<b>Bouchons</b>		
Verrouillage et déverrouillage.....	131	Fonction Start/Stop ECO.....	202	
<b>Boîte automatique</b>		<b>Bruit</b>		
Affichage de la position de la boîte de vitesses.....	213	Jantes/pneus.....	464	
Changement de rapport manuel.....	217	Son PRE-SAFE®.....	52	
Commande des rapports.....	213	<b>Bruit fort</b>		
Engagement de la marche arrière.....	215	Son PRE-SAFE®.....	52	
Engagement de la position de marche....	216	<b>Buses</b>		
Kickdown.....	218	Buses de ventilation.....	181	
Lévier sélecteur DIRECT SELECT.....	213	<b>Buses de ventilation</b>		
Palettes de changement de rapport au volant.....	217	Réglage.....	181	
				<b>Câble de charge</b>
				Rangement.....
				Unité de commande.....
				<b>Cache-bagages</b>
				Dépose et pose.....
				Déroulement/enroulement.....
				<b>Cale</b> .....
				492
				<b>Caméra</b>
				Activation via GPS (caméra de recul).....
				315
				Caméra de recul.....
				305
				Caméras panoramiques.....
				307
				Capot moteur transparent.....
				312
				Entretien.....
				430
				Fonction Offroad.....
				312
				Fonctionnement.....
				307
				Gestion des points d'activation.....
				315
				Informations.....
				252
				Nettoyage.....
				430
				Ouverture du cache de caméra (caméra de recul).....
				315
				Sélection de l'affichage.....
				315
				Touche.....
				314

- Caméra de recul**  
 Activation via GPS..... 315  
 Caméras panoramiques..... 305  
 Fonctionnement..... 305  
 Gestion des points d'activation..... 315  
 Ouverture du cache de caméra..... 315
- Caméras du véhicule**..... 252
- Canal air-eau**..... 424
- Capacité de charge**  
 Pneus..... 483
- Capacité du réservoir**  
 Carburant..... 510  
 Réserve..... 510
- Capot moteur**  
 Ouverture et fermeture..... 418
- Capteur de pluie**  
 Essuie-glaces..... 159  
 Toit ouvrant..... 104
- Capteurs**  
 Informations..... 252  
 Nettoyage..... 430
- Capteurs du véhicule**..... 252
- Capteurs radar et capteurs à ultrasons**..... 252
- Caractéristiques techniques**  
 Batterie haute tension..... 519  
 Charge d'appui..... 521  
 Charge remorquée..... 520  
 Charge sur essieu (traction d'une remorque)..... 522  
 Cotes de montage du dispositif d'attelage..... 520  
 Débit d'absorption spécifique (DAS)..... 504  
 Dimensions du véhicule..... 516  
 Informations..... 502  
 Informations radio réglementaires..... 504  
 Points de fixation du dispositif d'attelage..... 520  
 Porte-à-faux et dispositif d'attelage..... 520
- Carburant**  
 Additifs..... 510  
 Capacité du réservoir..... 510  
 E10..... 508  
 E25..... 508  
 Essence..... 508  
 Purge du réservoir de carburant (véhicules hybrides rechargeables équipés d'un moteur à essence)..... 222  
 Qualité de l'essence..... 508
- Ravitaillement..... 219  
 Réserve..... 510  
 Teneur en soufre..... 508
- Carburants**  
 Essence..... 508
- Carte**  
 Affichage d'informations météorologiques..... 389  
 Affichage des contenus de la carte en ligne..... 389  
 Déplacement..... 388  
 Réglage de l'échelle..... 388  
 Sélection de l'orientation de la carte..... 388
- Cas d'urgence**  
 Gilet de sécurité..... 436  
 Triangle de présignalisation..... 437  
 Trousse de secours..... 438  
 Vue d'ensemble des moyens d'assistance..... 18
- Ceinture de sécurité**  
 Activation et désactivation de l'ajustement de la ceinture de sécurité..... 54
- Ceintures**  
 Bouclage..... 46

- Débouclage..... 61  
 Réglage de la hauteur..... 46  
 Remarques relatives au port correct..... 45
- Ceintures de sécurité**  
 Affichage d'état des ceintures de sécurité arrière..... 48  
 Bouclage..... 46  
 Débouclage..... 61  
 Entretien..... 432  
 Prétension automatique..... 54  
 Réglage de la hauteur..... 46  
 Remarques relatives au port correct..... 45  
 Voyant d'alerte..... 48
- Ceintures de sécurité arrière**  
 Affichage d'état..... 48
- Chaînes à neige**..... 465
- Chaînes antidérapantes**..... 465
- Chaleur résiduelle**..... 174
- Changement d'adresse**..... 27
- Changement de propriétaire**..... 27
- Changement de rapport**  
 Boîte automatique..... 217  
 Manuel..... 217
- Palettes de changement de rapport au volant..... 217  
 Recommandation de rapport..... 218
- Changement de rapport manuel**  
 Activation et désactivation..... 218
- Changement de roue**  
 Abaissement du véhicule..... 498  
 Dépose de la roue..... 495  
 Dépose et pose des chapeaux de roue... 493  
 Levage du véhicule..... 493  
 Montage d'une nouvelle roue..... 496  
 Préparation..... 492
- Changement de voie automatique**  
 Assistant de changement de voie actif... 280
- Charge**  
 Affichage de l'état de charge..... 241  
 Avant l'heure de départ..... 378  
 Batterie 12 V..... 451  
 Boîte murale, mode 3..... 228  
 Borne de recharge rapide, mode 4..... 229  
 Borne de recharge, mode 3..... 228  
 Charge sans fil du téléphone portable... 144  
 Configuration d'un profil hebdomadaire..... 378
- Courant de charge maximal (prise secteur)..... 230  
 Démarrage du processus de charge (courant alternatif, mode 2/3)..... 233  
 Démarrage du processus de charge (courant continu, mode 4)..... 237  
 Détermination de la valeur maximale..... 475  
 Déverrouillage de secours du volet de prise..... 240  
 Exemple de calcul..... 476  
 Fin du processus de charge (courant alternatif, mode 2/3)..... 236  
 Fin du processus de charge (courant continu, mode 4)..... 239  
 Porte-vélo..... 521  
 Prise secteur, mode 2..... 227  
 Prise USB..... 130, 143  
 Rangement du câble de charge..... 226  
 Récupération..... 205  
 Remarques relatives à la batterie haute tension..... 449  
 Remarques relatives à la charge de la batterie haute tension..... 223  
 Unité de commande du câble de charge..... 230

Voyants intégrés à la prise du véhicule...	232	Volant.....	123	Fonction.....	80
<b>Chargé</b>		<b>Chauffage de la lunette arrière.....</b>	168, 169	Pile.....	83
Anneaux d'arrimage.....	137	<b>Chauffage de lunette arrière.....</b>	168, 169	Problèmes.....	84
<b>Charge d'appui.....</b>	521	<b>Chauffage de pare-brise, Chauffage du</b>		Réglages de déverrouillage.....	81
<b>Charge maximale</b>		pare-brise.....	176	Signal sonore de fermeture.....	81
Détermination.....	475	<b>Chauffage de rétroviseur.....</b>	176	<b>Clé de rechange.....</b>	84
Exemple de calcul.....	476	<b>Chauffage de siège</b>		<b>Clé de secours</b>	
<b>Charge maximale des pneus.....</b>	481	Activation et désactivation.....	119	Hayon.....	98
<b>Charge sur essieu</b>		<b>Chauffage du volant</b>		Portes.....	90
Traction d'une remorque.....	522	Découplage du chauffage de siège.....	123	Retrait/rangement.....	82
<b>Chargement</b>		<b>Circulation transversale (alerte).....</b>	327	<b>Clé de véhicule digitale</b>	
Crochet pour sac.....	137	<b>Classe d'usure de la bande de roulement.....</b>	479	Démarrage du véhicule.....	188
Définitions des termes.....	485	<b>Classe de motricité.....</b>	479	Déverrouillage et verrouillage du véhi-	
Galerie de toit.....	138	<b>Classe de température.....</b>	479	cule.....	85
Remarques.....	126	<b>Classification de la qualité des pneus.....</b>	479	Problèmes.....	86
<b>Charges.....</b>	126	<b>Clé</b>		<b>Clé de voiture.....</b>	80
<b>Chauffage</b>		Alarme panique.....	81	<b>Clé du véhicule.....</b>	80
Activation et désactivation.....	170	Clé de rechange.....	84	<b>Clignotants.....</b>	149
Climatisation.....	168, 169	Clé de secours.....	82	<b>Climatisation, Climatiseur</b>	
Console centrale.....	170	Consommation de courant.....	82	Activation et désactivation.....	170
Lunette arrière.....	168, 169	Désactivation de la fonction.....	82	Activation et désactivation de la fonc-	
Pare-brise.....	176	Fixation à un trousseau de clés.....	82	tion A/C (MBUX).....	172
Siège.....	119				

- Activation et désactivation de la fonction A/C (unité de commande)..... 171  
 Activation et désactivation du mode recyclage d'air..... 174  
 Affichage d'état de poussière fine..... 171  
 Buses de ventilation (arrière)..... 182  
 Buses de ventilation (avant)..... 181  
 Capacité de réfrigérant et capacité d'huile PAG..... 515  
 Chaleur résiduelle..... 174  
 Chauffage de lunette arrière..... 168, 169  
 Chauffage de pare-brise..... 176  
 Débit d'air..... 168, 169  
 Dégivrage de la vitre..... 172  
 Dégivrage du pare-brise..... 169  
 Dégivrez le pare-brise..... 168  
 Désembuage des vitres..... 173  
 Fonction de synchronisation..... 173  
 Insertion et retrait du flacon (parfumeur d'ambiance)..... 175  
 Ionisation..... 174  
 Menu de climatisation..... 171  
 Mise en marche et arrêt (unité de commande arrière)..... 171  
 Parfumeur d'ambiance..... 174  
 Préclimatisation au déverrouillage..... 176  
 Préclimatisation avant l'heure de départ..... 178  
 préclimatisation immédiate..... 180  
 Réfrigérant..... 514  
 Réglage..... 171  
 Régulation automatique..... 172  
 Remarques..... 168  
 Répartition d'air..... 168, 169  
 Température..... 168, 169  
 Unité de commande..... 168, 169  
 Unité de commande arrière..... 170  
 Ventilation avec ouverture confort..... 100  
**Climatisation arrière**..... 173  
**Climatisation automatique**..... 172  
**Code de charge**  
   Pneus..... 483  
**Code peinture**..... 505  
**Code QR pour la fiche de désincarcération**..... 36  
**Commande d'ouverture de porte de garage**  
   Effacement de la mémoire..... 246  
   Ouverture et fermeture d'une porte de garage..... 246  
 Problèmes..... 246  
 Programmation des touches..... 244  
 Réalisation de la synchronisation du code tournant..... 245  
**Commande des rapports**  
   Lever sélecteur DIRECT SELECT..... 213  
   Manuelle..... 217  
**Commodo**  
   Eclairage..... 149  
   Essuie-glaces..... 159  
**Communication car-to-x**  
   Affichage sur la carte..... 389  
**Commutateur d'éclairage**..... 147  
**Compensation topographique, Correcteur anticipé de site des phares**..... 150  
**Comportement du véhicule**  
   Anormal..... 464  
**Composants radio réglementaires**  
   Déclaration de conformité..... 31  
**Composition du pneu**..... 482  
**Conduire en tout-terrain**..... 197  
**Conduite en dehors des Etats-Unis ou du Canada**..... 26

<b>Conduite en tout-terrain</b>			
Recommandations pour la conduite.....	197		
<b>Conseils pour la conduite</b> .....	193		
<b>Consignes de rodage</b> .....	191		
<b>Contrôle du niveau de liquide de refroidissement</b> .....	423		
<b>Correcteur de niveau</b>			
Train de roulement.....	304		
<b>Correcteur de niveau sur l'essieu arrière</b> .....	304		
<b>Correcteur de site des phares</b> .....	150		
<b>Couple (écran conducteur)</b> .....	346		
<b>Coupe de secours (réseau de bord haute tension)</b> .....	185		
<b>Crevaision</b>			
Changement de roue.....	492		
Kit anticrevaision TIREFIT.....	441		
MOExtended.....	439		
Remarques.....	438		
<b>Cric</b>			
Emplacement de rangement.....	492		
<b>Crochet d'attelage</b>			
Pose.....	339		
<b>Crochet pour sac</b> .....	137		
<b>Customer Assistance Center (CAC)</b> .....	35		
<b>D</b>			
<b>Dashcam</b>			
Démarrage et arrêt d'un enregistrement en boucle.....	392		
Démarrage et arrêt d'un enregistrement unique.....	393		
Remarques.....	391		
Sélection d'un appareil USB.....	392		
<b>Débit d'absorption spécifique (DAS)</b> .....	504		
<b>Débit d'air</b>			
Réglage.....	168, 169		
<b>Débouclage de la ceinture</b> .....	61		
<b>Déclaration de conformité</b>			
Composants radio réglementaires.....	31		
<b>Défaut</b>			
Ecran conducteur.....	343		
Système de retenue.....	47		
<b>Définitions des termes</b>			
Pneus et chargement.....	485		
<b>Démarrage d'urgence du véhicule</b> .....	460		
<b>Démarrage du moteur</b>			
Mode fonctionnement de secours.....	189		
Remote Online.....	190		
Touche Start/Stop.....	187		
<b>Démarrage du moteur par remorquage</b> .....	460		
<b>Démarrage du véhicule</b>			
Accélération optimisée.....	192		
Aide au démarrage en côte.....	259		
Aide au départ.....	326		
Mode fonctionnement de secours.....	189		
Remote Online.....	190		
Touche Start/Stop.....	187		
<b>Démarrage et arrêt automatiques du moteur</b> .....	200		
<b>Désactivation automatique de l'airbag passager</b>			
Fonctionnement.....	51		
Informations (système de retenue pour enfants sur le siège passager).....	68		
Voyants PASSENGER AIR BAG.....	49		
<b>Désactivation de l'airbag passager, PASSENGER AIR BAG OFF</b>			
Informations (système de retenue pour enfants sur le siège passager).....	68		

- Détection de collision (véhicule garé)**  
 Réglage..... 249, 250
- Détection de la fatigue**..... 261
- Détection de modification de la trajectoire**  
 Assistant de changement de voie actif.... 280  
 Assistant de franchissement de ligne  
 actif..... 301
- Détection du manque de vigilance**..... 261
- Deuxième clé**..... 84
- Déverrouillage de secours**  
 Volet de prise..... 240
- Dimensions**  
 Pneus..... 483
- Dimensions du véhicule**..... 516
- Direction**  
 Direction de l'essieu arrière..... 197
- Direction de l'essieu arrière**..... 197
- Directives de chargement**..... 126
- Dispositif d'attelage**  
 Attelage et dételage d'une remorque..... 340  
 Charge d'appui..... 521  
 Charge sur essieu..... 522
- Cotes de montage..... 520  
 Entretien..... 430  
 Points de fixation..... 520  
 Porte-à-faux..... 520  
 Pose du crochet d'attelage..... 339
- Dispositif pour remorque**  
 Assistant de remorque pour les  
 manœuvres..... 334  
 Charge remorquée..... 520  
 Remarques générales..... 520
- Disques de frein**..... 191
- DISTRONIC**..... 265
- Documents COC, Certificat de conformité**... 502
- Données du véhicule**  
 Affichage, DYNAMIC SELECT..... 213  
 Affichage, MBUX..... 213  
 Angle de franchissement..... 517  
 Diamètre de braquage..... 516  
 Empattement..... 516  
 Hauteur..... 516  
 Largeur..... 516  
 Longueur..... 516  
 Passage d'un gué..... 517  
 Poids du véhicule..... 517
- Données moteur**  
 Affichage..... 213  
 DYNAMIC SELECT..... 213
- DOT, numéro d'identification du pneu (TIN)**... 481
- Downhill Speed Regulation**..... 274
- Drag Race, Parcours d'accélération**..... 376
- Droits d'auteur**  
 Licences..... 42  
 Marques..... 42
- Droits en matière de protection des données**..... 40
- DSR**  
 Activation et désactivation..... 275  
 Fonctionnement..... 274  
 Modification de la vitesse cible..... 275  
 Remarques..... 274
- Durée d'extinction temporisée**  
 Extérieur..... 157  
 Intérieur..... 159
- Durée d'immobilisation**  
 Activation et désactivation du mode  
 repos..... 251

**DYNAMIC BODY CONTROL**

Train de roulement..... 304

**DYNAMIC SELECT**

Affichage de la consommation..... 213

Affichage des données du véhicule..... 213

Affichage des données moteur..... 213

Affichage du programme de conduite..... 212

Configuration du programme de conduite I..... 212

Fonction..... 209

Programmes de conduite..... 209

Sélection du programme de conduite..... 212

**E****E10**..... 508**E25**..... 508**Eau de lavage**

Liquide de lave-glace..... 513

Remplissage..... 423

**EBD**, Répartiteur électronique de freinage.... 257**Echéance de maintenance**..... 415**Eclairage**

Activation et désactivation de l'Intelli-

gent Light System..... 153

Allumage de l'éclairage de jour..... 156

Assistant de feux de route adaptatifs..... 153

Assistant de feux de route adaptatifs

Plus..... 155

Clignotants..... 149

Commodo..... 149

Compensation topographique..... 150

Durée d'extinction temporisée..... 157

Eclairage actif dans les virages..... 150

Eclairage antibrouillard arrière..... 148

Eclairage de localisation..... 157

Eclairage extérieur automatique..... 148

Eclairage intérieur..... 157

Feux de croisement dynamiques..... 150

Feux de détresse..... 150

Feux de route..... 149

Fonctions d'assistance..... 151

Responsabilité en matière de systèmes d'éclairage..... 147

Spot de lecture..... 157

Système DIGITAL LIGHT..... 150

**Eclairage actif dans les virages**..... 150**Eclairage antibrouillard arrière**..... 148**Eclairage d'ambiance**..... 158**Eclairage dans les virages**..... 150**Eclairage de jour**, Eclairage permanent

Activation et désactivation..... 156

**Eclairage de lecture MBUX**..... 362**Eclairage de localisation**..... 157**Eclairage de recherche MBUX**..... 362**Eclairage extérieur**

Entretien..... 430

**Eclairage extérieur automatique**..... 148**Eclairage intérieur**

Durée d'extinction temporisée..... 159

Eclairage d'ambiance..... 158

Eclairage de lecture MBUX..... 362

Réglage..... 157

**Ecran**

Entretien..... 432

**Ecran (écran conducteur)**

Vue d'ensemble des affichages..... 349

**Ecran central**..... 356



- Ecran conducteur, Combiné d'instruments**
- Affichage tête haute..... 346
  - Affichages d'état..... 349
  - Détection d'un défaut..... 343
  - Echéance de maintenance..... 415
  - Menus..... 345
  - Remarques..... 343
  - Réseau de bord 48 V..... 349
  - Utilisation..... 344
  - Voyants de contrôle et d'alerte..... 10, 604
- Ecran d'accueil**
- Ecran central..... 356
- Ecran tactile..... 357**
- EDW**
- Arrêt de l'alarme..... 107
  - Fonctionnement..... 106
  - Fonctionnement de la protection anti-soulèvement..... 107
  - Fonctionnement de la protection volumétrique..... 108
  - Protection antisoulèvement..... 108
  - Protection volumétrique..... 109
- Electronique du véhicule**
- Emetteurs-récepteurs radio..... 502
- Eléments de commande..... 24**
- Eléments de commande tactiles..... 24**
- Eléments déclenchés**
- Limitation de la protection prévue..... 57
- Emetteurs-récepteurs radio**
- Fréquences..... 503
  - Montage..... 502
  - Puissance d'émission..... 503
- Endommagement**
- Limitation de la protection prévue..... 57
- Enfants**
- Prévention des dangers dans le véhicule... 65
  - Remarques générales..... 64
  - Sécurité siège enfant..... 72
- Enregistreur de données d'accident..... 40**
- Entrée des destinations..... 384**
- Entretien**
- Affichage tête haute..... 432
  - Boiseries/inserts décoratifs..... 432
  - Caméra..... 430
  - Canal air-eau..... 424
  - Ceintures de sécurité..... 432
  - Dispositif d'attelage..... 430
  - Eclairage extérieur..... 430
  - Ecran..... 432
  - Films décoratifs..... 428
  - Garniture de toit..... 432
  - Garnitures en plastique..... 432
  - Habitacle..... 432
  - Lavage manuel..... 427
  - Marches..... 430
  - Mode Station de lavage..... 425
  - Nettoyeurs haute pression..... 426
  - Peinture..... 427
  - Pièces du véhicule..... 430
  - Prise du véhicule de la batterie haute tension..... 430
  - Roues/jantes..... 430
  - Station de lavage..... 424
  - Volant..... 432
- Entretien de la garniture de toit..... 432**
- Entretien des garnitures en plastique..... 432**
- Entretien des jantes..... 430**
- Entretien du volant..... 432**
- Equiperment du véhicule..... 24**

<b>Équipement on-demand</b> .....	25	<b>F</b>	
<b>ESC</b> , Electronic Stability Control.....	255	<b>Fermeture confort</b> .....	100
<b>ESP®</b>		<b>Fermeture du toit en cas de pluie</b>	
Activation et désactivation.....	257	Toit ouvrant.....	104
Assistant de stabilisation en cas de vent latéral.....	256	<b>Feu antibrouillard arrière</b> .....	148
Fonctionnement.....	255	<b>Feux de croisement</b>	
Stabilisation de la remorque.....	257	Activation et désactivation.....	147
<b>Essence</b> .....	508	<b>Feux de croisement dynamiques</b>	
<b>Essuie-glace</b> .....	159	Vue d'ensemble.....	150
<b>Essuie-glace arrière</b>		<b>Feux de détresse</b> .....	150
Activation et désactivation.....	160	<b>Feux de position</b> .....	147
Remplacement du balai d'essuie-glace...	163	<b>Feux de route</b> .....	149
<b>Essuie-glaces</b>		<b>Feux de stationnement</b> .....	147
Activation et désactivation.....	159	<b>Films de décoration</b>	
Remplacement des balais d'essuie-glace (pare-brise).....	160	Capteurs radar et capteurs à ultrasons...	252
Remplacement du balai d'essuie-glace (lunette arrière).....	163	Sur la caméra/les capteurs.....	252
<b>Essuie-glaces avant</b> , Vitres avant		<b>Films décoratifs</b> .....	428
Remplacement des balais d'essuie-glace.....	160	<b>Fixation ISOFIX pour siège enfant</b>	
<b>État/indicateur de charge</b> .....	241	Montage.....	73
		<b>Flacon</b> .....	175
		<b>Fonction A/C</b>	
		Activation et désactivation (MBUX).....	172
		Activation et désactivation (unité de commande).....	171
		<b>Fonction de dégivrage</b> .....	172
		<b>Fonction HOLD</b>	
		Activation et désactivation.....	258
		Fonction.....	258
		<b>Fonction mémoire</b>	
		Affichage tête haute.....	126
		Rétroviseurs extérieurs.....	126
		Siège.....	126
		Volant.....	126
		<b>Fonction Start/Stop</b> .....	200
		<b>Fonction Start/Stop ECO</b>	
		Arrêt automatique du moteur.....	200
		Démarrage automatique du moteur.....	200
		Désactivation et activation.....	202
		Fonctionnement.....	200
		<b>Fonctionnement en cas d'accident</b> .....	56
		<b>Fonctionnement sur batterie</b> .....	183
		<b>Fonctions de la carte</b> .....	388
		<b>Frein à main</b> .....	247

<b>Frein de parking</b> .....	247	<b>Freins</b>	
<b>Frein de stationnement</b> .....	247	ABS (système antiblocage de roues).....	254
<b>Frein de stationnement électrique</b>		BAS (freinage d'urgence assisté).....	255
Desserrage automatique.....	248	Consignes de rodage.....	191
Freinage d'urgence.....	249	Disques et garnitures de frein neufs ou de rechange.....	191
Serrage automatique.....	247	EBD (Electronic Brakeforce Distribu- tion).....	257
Serrage et desserrage manuels.....	248	Effet de freinage limité (routes salées)...	193
<b>Frein multicollision</b> .....	55	Fonction HOLD.....	258
<b>Freinage à fond</b> .....	255	Frein à main.....	247
<b>Freinage autonome</b> .....	285	Frein de parking.....	247
<b>Freinage d'urgence</b>		Frein de stationnement électrique.....	247
Exécution.....	249	Frein multicollision.....	54, 55
Frein de stationnement électrique/ frein à main.....	247	Freinage d'urgence assisté actif.....	285
Freinage d'urgence assisté.....	255	Recommandations pour la conduite.....	193
Freinage d'urgence assisté actif.....	285	Récupération.....	205
<b>Freinage d'urgence assisté</b>		<b>Fréquences</b>	
Freinage d'urgence assisté.....	255	Emetteur-récepteur radio.....	503
Freinage d'urgence assisté actif.....	285	<b>Fusibles</b>	
<b>Freinage d'urgence assisté actif</b>		Compartiment de chargement.....	463
Fonctionnement.....	285	Compartiment moteur.....	461
Réglage.....	291	Plan d'affectation.....	460
<b>Freinage de manœuvre</b> .....	328	Plancher côté passager.....	463
		Poste de conduite.....	462
		Remarques.....	460
		<b>Fusibles électriques</b> .....	460
		<b>G</b>	
		<b>Galerie de toit</b>	
		Chargement.....	138
		Fixation.....	138
		<b>Garantie pour vices cachés</b> .....	36
		<b>Garnitures de frein</b> .....	191
		<b>Gestion de la maintenance</b>	
		Données transmises.....	416
		Remarques.....	416
		<b>Gilet de sécurité</b> .....	436
		<b>Guidage avec réalité augmentée</b>	
		Activation.....	386
		Activation et désactivation de la vidéo....	386
		Affichage des noms de rue / des numéros de maison.....	386
		<b>H</b>	
		<b>Habitacle</b>	
		Refroidissement / réchauffement avec Remote Online.....	190

<b>HANDS-FREE ACCESS</b> .....	95	<b>Informations générales</b> .....	43	Dimensions.....	483
<b>Hayon</b> , Couvercle de coffre		<b>Informations météorologiques</b> .....	389	DOT, numéro d'identification du	
Clé de secours.....	98	<b>Informations radio réglementaires</b>		pneu (TIN).....	481
Fermeture.....	92	Débit d'absorption spécifique.....	504	Indice de vitesse.....	483
<b>HANDS-FREE ACCESS</b> .....	95	Marquages radio réglementaires.....	504	Pression de pneu maximale.....	482
Limitation de l'angle d'ouverture.....	97	<b>Informations routières</b> .....	389	<b>Intégration pour smartphone, iPhone®</b>	
Ouvrir.....	91	<b>Ingrédients et lubrifiants</b>		Android Auto.....	403
<b>Huile moteur</b> , Huile		Additifs.....	510	Apple CarPlay®.....	403
Additifs.....	510	Huile moteur.....	510	<b>Intelligent Light System</b>	
Appoint.....	421	Liquide de frein.....	512	Activation et désactivation.....	153
Capacité.....	511	Liquide de lave-glace.....	513	<b>Interface de diagnostic embarqué</b> .....	32
Contrôle du niveau d'huile par l'inter-		Liquide de refroidissement.....	512	<b>Internet</b>	
médiaire de l'écran conducteur.....	421	Réfrigérant (climatiseur).....	514	Création d'un point d'accès Wi-Fi.....	370
MB-Freigabe ou MB-Approval.....	511	Remarques.....	507	Mercedes me connect.....	401
Qualité.....	511	<b>Inscriptions figurant sur les pneus</b>		<b>Ionisation</b> .....	174
Température (écran conducteur).....	346	Capacité de charge.....	483	<b>Itinéraire</b>	
<b>I</b>		Charge maximale des pneus.....	481	Calcul.....	386
<b>Immobilisation</b> .....	250	Classe d'usure de la bande de roule-		Itinéraire alternatif.....	386
<b>Indicateur d'intervalles de maintenance</b> .....	415	ment.....	479	Itinéraire domicile-travail.....	386
<b>Indicateur de direction</b> .....	149	Classe de motricité.....	479	Navigation.....	382
<b>Indice de vitesse</b>		Classe de température.....	479	Sélection du type.....	386
Pneus.....	483	Classification de la qualité des pneus.....	479	<b>Itinéraire alternatif</b> .....	386
		Code de charge.....	483	<b>Itinéraire domicile-travail</b> .....	386
		Composition.....	482		

**K****KEYLESS-GO**

Désactivation.....	82
Problèmes.....	89
Réglages de déverrouillage.....	81
Verrouillage et déverrouillage du véhicule.....	87

<b>Kickdown</b> .....	218
-----------------------	-----

**Kit anticrevaillon TIREFIT, Compresseur de gonflage**

Emplacement de rangement.....	440
-------------------------------	-----

**L****Langue**

Réglage.....	372
Remarques.....	372

**Lavage du véhicule**

Lavage manuel.....	427
Mode Station de lavage.....	425
Nettoyeurs haute pression.....	426
Station de lavage.....	424

<b>Lavage manuel</b> .....	427
----------------------------	-----

<b>Lave-glace</b> .....	423
-------------------------	-----

<b>Levier sélecteur</b> .....	213
-------------------------------	-----

**Levier sélecteur DIRECT SELECT**

Boîte automatique.....	213
Changement de rapport manuel.....	217
Engagement de la marche arrière.....	215
Engagement de la position de marche....	216
Fonctionnement.....	213
Passage au point mort.....	215
Passage automatique dans la position parking.....	216
Passage dans la position parking.....	216
Recommandation de rapport.....	218

<b>Limiteur de vitesse en descente</b> .....	274
--	-----

<b>Liquide de frein</b> .....	512
-------------------------------	-----

**Liquide de lave-glace**

Remplissage.....	423
------------------	-----

**Liquide de refroidissement**

Capacité.....	513
Remarques.....	512

<b>Live Traffic Information</b> .....	389
---------------------------------------	-----

<b>Logiciels libres</b> .....	42
-------------------------------	----

<b>Logiciels open source</b> .....	42
------------------------------------	----

<b>Lubrifiants</b> .....	507
--------------------------	-----

**M****Maintenance**

Véhicule.....	26
---------------	----

**Manœuvres**

Aide au départ.....	326
Freinage de manœuvre.....	328

**Manœuvres de stationnement**

Assistant de stationnement actif.....	319
PARKTRONIC.....	315

**Marche arrière**

Levier sélecteur DIRECT SELECT.....	213
-------------------------------------	-----

<b>Marchepied</b> .....	91
-------------------------	----

**Marches**

Entretien.....	430
Remarques.....	91

**Mauvais comportement des occupants du véhicule**



















Limitation de la protection prévue.....	57
---	----





























**MBUX**











Dashcam.....	391
--------------	-----

**Médias**

Vue d'ensemble des fonctions/ symboles.....	409
--	-----

- Mémoire des messages**..... 523
- Mémorisation des données**
- Calculateurs électroniques..... 36
  - Droits en matière de protection des données..... 40
  - Enregistreur de données d'accident..... 40
  - Services en ligne..... 39
  - Système multimédia MBUX/  
Mercedes me connect..... 40
- Menu de climatisation**
- Affichage..... 171
  - Climatisation..... 172
  - Climatisation arrière..... 173
  - Climatisation avant..... 171
  - Ionisation..... 174
  - Répartition d'air..... 173
- Menu Offroad**
- Réglage..... 381
  - Vue d'ensemble..... 380
- Menus (écran conducteur)**
- Remarques..... 345
  - Sportif..... 346
- Mercedes me connect**
- Assistance en cas d'accident/de panne..... 402
  - Données transmises..... 403
  - Informations..... 401
- Message d'écran**
- Affichage sur l'écran conducteur..... 523
  - Remarques..... 523
- Message de défaut**
- Ecran conducteur..... 523
- Messages de danger**
- Communication car-to-x..... 389
- Messages sur le visuel**
-  ..... 581
  -  --- km/h..... 577
  -  --- km/h..... 575
  -  **A la station-service: ajouter 1 quart d'huile moteur**..... 602
  -  **Airbag rideau gauche Défaut**
  - Aller à l'atelier (exemple)**..... 526
  -  **Allumage feux automatique ne fonctionne pas**..... 534
  -  **Allumer éclairage extérieur**..... 535
  -  **Arrêter le véhicule Ne pas éteindre le véhicule pour charger la batterie 12 V**..... 594
  -  **ATTENTION ASSIST: Faites une pause**..... 575
  -  **Attention pneu(s) défect**..... 599
  -  **avant gauche Défaut Aller à l'atelier (exemple)**..... 525
  -  **Avertisseur sonore pour piétons ne fonctionne pas**..... 539
  -  **Batterie 48 V cf. notice d'utilisation**..... 595
  -  **Bouchon de réservoir ouvert**..... 557
  -  **Câble de charge branché**..... 539
  -  **Champ caméra réduit cf. notice d'utilisation**..... 589
  -  **Clé digitale Charger appareil**..... 533
  -  **Clé non identifiée (message d'écran blanc)**..... 529

-  Clé non identifiée (message d'écran rouge)..... 529
-  Clé non identifiée Placer la clé digitale dans le support de charge inductif..... 531
-  Clé non identifiée..... 531
- BRAKE** Contrôler le niveau de liquide de frein..... 570
-  Contrôler pneus..... 598
-  Corriger pression de pneu..... 598
-  Déclenchement de l'arrêt d'urgence..... 581, 587
-  Défaut Aller à l'atelier..... 543
-  Défaut cf. notice d'utilisation..... 534
- BRAKE** Défaut cf. notice d'utilisation..... 568
-  Défaut direction Effort suppl. requis cf. notice d'utilisation..... 551
-  Défaut direction Rouler prudemment Aller à l'atelier..... 551
-  Défaut direction S'arrêter immédiatement cf. notice d'utilisation.... 551
-  Défaut Rouler à 80 km/h max..... 576
- BRAKE** Défaut S'arrêter..... 569
-  Défaut..... 545
-  Défaut..... 542
-  Démarrer le véhicule pour charger la batterie 12 V..... 594
- HOLD** désactivé..... 574
- PARK** Desserrer frein stationnement..... 565
-  Direction de l'essieu arrière Défaut Aller à l'atelier..... 552
-  Direction de l'essieu arrière Défaut S'arrêter immédiatement..... 552
-  Direction de l'essieu arrière Défaut temporaire..... 552
-  Dispo. de manière limitée avec remorque..... 590
-  Dossier arrière gauche non verrouillé (exemple)..... 554
-  Emporter la clé..... 530
-  Emporter la clé..... 533
-  Eteindre les feux..... 535
-  Faire contrôler le système haute tension cf. notice d'utilisation..... 543
-  Faire l'appoint de liquide de lave-glace..... 549
-  Faire l'appoint de liquide de refroidissement cf. notice d'utilisation.... 555
-  Feu croisement gauche (Exemple)..... 536
- PARK** Frein de stationnement Pour desserrer: mettre véhicule en marche.... 566
- PARK** Frein stationnement cf. notice d'utilisation..... 562
- BRAKE** Freiner immédiatement..... 567
-  inactif..... 577
-  Initialisation clé... Veuillez patienter..... 530

-  Initialisation clé... Veuillez patienter..... 533
-  La clé ne correspond pas au véhicule..... 533
-  Liquide de refroidissement S'arrêter Eteindre le véhicule..... 555
-  Mesure du niveau d'huile moteur impossible..... 604
-  momentanément indispo. Capteurs encrassés..... 588
-  ne fonctionne pas cf. notice d'utilisation..... 573
-  ne fonctionne pas..... 592
-  ne fonctionne pas..... 576
-  ne fonctionnent pas cf. notice d'utilisation..... 572
-  ne fonctionnent pas cf. notice d'utilisation..... 574
-  Ne pas laisser de personnes ou d'animaux ds le véhicule..... 528
-  Niveau d'huile moteur Baisser le niveau d'huile..... 602
-  Niveau huile moteur S'arrêter Eteindre le véhicule..... 603
-  OFF..... 578
-  Pas dans prog. actuel..... 576
-  Pas de capteurs roue..... 597
-  pas dispo. pr l'instant cf. notice d'utilisation..... 571
-  pas disponible pour l'instant cf. notice d'utilisation..... 572
-  pas disponible pour l'instant Charge de la batterie HT non terminée... 537
-  pas disponible pour l'instant Charger batterie HT..... 538
-  Préclimatisation via la clé de nouveau disponible après démarrage du véhicule..... 538
-  Préclimatisation via la clé pas disponible pour l'instant Batterie haute tension faible..... 538
-  Pression d'huile moteur S'arrêter Eteindre le véhicule..... 603
-  Puissance d'entraînement et autonomie réduites cf. notice d'utilisation..... 544
-  Puissance très limitée..... 546
-  Purge du réservoir Défaut Aller à l'atelier..... 547
-  Purge du réservoir... Veuillez patienter..... 546
-  Ralentir..... 600
-  Remorquage interdit cf. notice d'utilisation..... 539
-  Remplacer la clé cf. notice d'utilisation..... 532
-  Remplacer la clé..... 534
-  Remplacer piles de la clé..... 528



-  Réseau de bord 12 V Aller à l'atelier..... 593
-  Réserve de carburant..... 556
-  Réservoir purgé Véhicule prêt pour le ravitaillement..... 546
-  Rouler à 40 km/h max..... 577
-  S'arrêter cf. notice d'utilisation... 593
-  S'arrêter cf. notice d'utilisation... 594
-  S'arrêter Eteindre le véhicule..... 545
-  Surchauffe batterie S'arrêter, tous descendre! Si possible en plein air..... 542, 595
-  Surchauffe pneu(s)..... 600
-  Système de retenue Défaut Aller à l'atelier..... 524
-  Veuillez patienter Charge batterie 48 V..... 595
- Affichage tête haute Luminosité momentanément réduite cf. notice d'utilisation..... 550
- Affichage tête haute ne fonctionne pas... 550
- Affichage tête haute pas dispo. pr l'instant cf. notice d'utilisation..... 550
- Airbag passager activé cf. notice d'utilisation..... 527
- Airbag passager désactivé cf. notice d'utilisation..... 526
- Aller à l'atelier sans changer de rapport..... 543, 561
- Aller à l'atelier sans redémarrer..... 543
- Assist. d'arrêt d'urgence actif ne fonctionne pas..... 582
- Assist. d'arrêt d'urgence actif pas disponible pour l'instant cf. notice d'utilisation..... 582
- Assistant adapt. feux route ne fonctionne pas..... 537
- Assistant adapt. feux route pas dispo. pr l'instant cf. notice d'utilisation..... 536
- Assistant adaptatif feux de route Plus ne fonctionne pas..... 536
- Assistant adaptatif feux de route Plus pas dispo. pr l'instant cf. notice d'utilisation..... 535
- Assistant d'angle mort actif ne fonctionne pas..... 586
- Assistant d'angle mort actif pas disponible avec une remorque cf. notice d'utilisation..... 586
- Assistant d'angle mort actif pas disponible pour l'instant cf. notice d'utilisation..... 585
- Assistant d'angle mort ne fonctionne pas..... 585
- Assistant d'angle mort pas dispo. pr l'instant cf. notice d'utilisation..... 585
- Assistant d'angle mort pas disponible avec une remorque cf. notice d'utilisation..... 585

Assistant d'encombrements actif ne fonctionne pas cf. notice d'utilisation.....	584	Assistant de régulation de distance actif ne fonctionne pas.....	578	Assistant stationnement actif Aide aux manœuvres dispo. uniq. de manière limitée cf. notice d'utilisation....	592
Assistant d'encombrements actif pas dispo. pr l'instant cf. notice d'utilisation.....	584	Assistant de régulation de distance actif pas dispo. pr l'instant cf. notice d'utilisation.....	578	Batterie d'appoint Défaut (message d'écran blanc).....	561
Assistant de changement de voie actif ne fonctionne pas.....	583	Assistant de signalisation routière ne fonctionne pas.....	575	Batterie d'appoint Défaut (message d'écran rouge).....	561
Assistant de changement de voie actif pas disponible pour l'instant cf. notice d'utilisation.....	583	Assistant de signalisation routière pas dispo. pr l'instant cf. notice d'utilisation.....	575	Boîte de vitesses Défaut S'arrêter.....	561
Assistant de franchissement de ligne actif Fonctionnement limité cf. notice d'utilisation.....	587	Assistant de stationnement actif et PARKTRONIC ne fonctionnent pas cf. notice d'utilisation.....	592	Câble de charge Déverrouillage impossible cf. notice d'utilisation.....	539
Assistant de franchissement de ligne actif ne fonctionne pas.....	587	Assistant directionnel actif ne fonctionne pas.....	580	Changement de voie autom. momentanément indisponible cf. notice d'utilisation.....	583
Assistant de franchissement de ligne actif pas disponible pour l'instant cf. notice d'utilisation.....	586	Assistant directionnel actif pas dispo. pr l'instant cf. notice d'utilisation.....	580	Changement de voie autom. ne fonctionne pas.....	584
Assistant de régulation de distance actif de nouveau disponible.....	579	Assistant directionnel actif pas dispo. pr l'instant en raison de plusieurs arrêts d'urgence.....	581	Charge AC ne fonctionne pas Aller à l'atelier.....	540
				Charge DC ne fonctionne pas Aller à l'atelier.....	540

- Contrôle pression pneus ne fonctionne pas..... 597
- Contrôle pression pneus ne fonctionne pas Pas de capteurs de pression de pneu..... 597
- Contrôle pression pneus pas disponible pour l'instant..... 596
- Contrôler garnitures de frein cf. notice d'utilisation..... 570
- Danger: véhic. non immobil. N activé manuellement Pas de passage automatique à P..... 559
- Danger: véhic. non immobil. Porte conducteur ouverte Rapport P pas engagé..... 558
- Danger: véhic. non immobil. Stationner: actionner frein stationnement..... 559
- Défaut charge Changez mode de charge cf. notice d'utilisation..... 540
- Défaut entraînement Vitesse atteignable fortement limitée cf. notice d'utilisation..... 545
- Défaut entraînement Vitesse atteignable limitée S'arrêter dès que possible..... 545
- Démarrage de nouveau possible..... 596
- Démarrage du véhicule impossible cf. notice d'utilisation..... 544, 548
- Déposer la clé à l'endroit prévu à cet effet cf. notice d'utilisation..... 530
- DIGITAL LIGHT Fonctionnement limité... 535
- Echec de la connexion Changer de méthode d'authentification ou de borne de recharge..... 541
- Essuie-glaces Défaut..... 549
- Feux de détresse Défaut..... 537
- Freinage urgence assisté actif Fonctionnement limité cf. notice d'utilisation..... 580
- Freinage urgence assisté actif Fonctionnement momentanément limité cf. notice d'utilisation..... 579
- Le véhicule n'est pas en charge pour l'instant. Défaut borne de recharge..... 540
- Marche arrière impossible Aller à l'atelier..... 560
- Mode Chaînes à neige Vitesse maximale dépassée..... 553
- Mode restreint activé Puissance d'entraînement réduite..... 574
- N activé automatiquement Engagez de nouveau le rapport..... 560
- N est engagé. Engagez le rapport souhaité..... 560
- PARKTRONIC et aide aux manœuvres arrière pas disponibles avec une remorque..... 591
- PARKTRONIC ne fonctionne pas cf. notice d'utilisation..... 591

- Pour éteindre le véhicule, appuyez sur la touche Start/Stop pdt au moins 3 s ou 3 fois de suite..... 555
- Pour mettre boîte sur D ou R: actionner frein..... 558
- Pour mettre boîte sur R: actionner frein..... 558
- Pour passer à N, maintenir plus longtemps le levier sélecteur en position N... 560
- Pour quitter rapport P ou N: actionner frein et démarrer véhicule..... 557
- Pour quitter rapport P: actionner frein... 557
- PRE-SAFE Impulse latéral ne fonctionne pas cf. notice d'utilisation..... 590
- PRE-SAFE ne fonctionne pas cf. notice d'utilisation..... 590
- PRE-SAFE PLUS ne fonctionne pas cf. notice d'utilisation..... 590
- Préparation du système d'entraînement..... 542
- Pression de pneu Contrôler les pneus.... 600
- Programme de conduite "Electric" pas disponible pour l'instant..... 541
- Puissance d'entraînement réduite cf. notice d'utilisation..... 542
- Rappel de présence de personnes ne fonctionne pas..... 528
- Rapport P possible seulement quand véhicule arrêté..... 557
- Recherche clé dans videpoches ou clé digitale dans support de charge inductif... cf. notice d'utilisation..... 530
- Redémarrer système de surveillance de la pression des pneus après contrôle de la pression..... 601
- Stationner: actionner frein stationnement Aller à l'atelier..... 558
- Système de surveillance de la pression des pneus ne fonctionne pas..... 602
- TEMPOMAT désactivé..... 575
- TEMPOMAT ne fonctionne pas..... 575
- Uniquement entraînement électrique disponible Puissance limitée..... 541
- Véhicule opérationnel L'arrêt a lieu lors du verrouillage ou automat. après quelques minutes..... 549
- Véhicule opérationnel L'arrêt a lieu lors du verrouillage ou automat. dans XX min..... 548
- Mesures automatiques après un accident..... 54**
- Méthodes de remorquage**
- 2 essieux au sol..... 456
- Vue d'ensemble..... 454, 455
- Méthodes de remorquage autorisées**
- Vue d'ensemble..... 454, 455
- Mise à jour logicielle..... 368**
- Mises à jour..... 368**
- Mode Chaînes à neige..... 466**
- Mode croisière..... 218**
- Mode fonctionnement de secours**
- Démarrage du véhicule..... 189

**Mode hybride rechargeable**

Coupage manuelle du réseau de bord haute tension.....	185
Courant de charge maximal (prise secteur).....	230
Démarrage du processus de charge (courant alternatif, mode 2/3).....	233
Démarrage du processus de charge (courant continu, mode 4).....	237
Fin du processus de charge (courant alternatif, mode 2/3).....	236
Fin du processus de charge (courant continu, mode 4).....	239
Fonctionnement du système de freinage à récupération.....	205
Fonctions de l'affichage du flux d'énergie.....	380
Indicateur de puissance.....	349
Pédale d'accélérateur tactile.....	209
Rangement du câble de charge.....	226
Recharge de la batterie haute tension sur une borne de recharge rapide (mode 4).....	229
Réglage de la récupération.....	205

Remarques relatives à la charge (boîte murale, mode 3).....	228
Remarques relatives à la charge (borne de recharge, mode 3).....	228
Remarques relatives à la charge (prise secteur, mode 2).....	227
Remarques relatives au mode hybride rechargeable.....	183
Stratégie de fonctionnement basée sur un itinéraire.....	208
Unité de commande du câble de charge.....	230
Voyants intégrés à la prise du véhicule..	232

**Mode jeune conducteur**

Activation et désactivation.....	261
Fonctionnement.....	260

**Mode service de voiturier**

Activation et désactivation.....	260
Fonction.....	259

**Mode Station de lavage.....**

Modèle.....	505
-------------	-----

**Modification**

Limitation de la protection prévue.....	57
---	----

**Montage**

Chaînes à neige.....	465
Pneus/roues.....	496

**Montage d'accessoires**

Limitation de la protection prévue.....	57
---	----

**Montage de la plaque d'immatriculation (avant).....**

.....	31
-------	----

**Moteur**

Aide au démarrage.....	449
Arrêt (touche Start/Stop).....	241
Démarrage (clé de véhicule digitale).....	188
Démarrage de secours.....	460
Mode fonctionnement de secours.....	189
Numéro de moteur.....	505

**Moteur (démarrage)**

Remote Online.....	190
Touche Start/Stop.....	187

**N****Navigation**

Activation.....	382
Entrée des destinations.....	384
Remarques.....	381
Vue d'ensemble.....	382

**Near Field Communication (NFC)**

Démarrage du véhicule (clé de véhicule digitale).....	188
Déverrouillage et verrouillage du véhicule (clé de véhicule digitale).....	85

**Nettoyage**

Boiseries/inserts décoratifs.....	432
Caméra.....	430
Canal air-eau.....	424
Capteurs.....	430
Films décoratifs.....	428
Habitacle.....	432
Lavage manuel.....	427
Mode Station de lavage.....	425
Nettoyeurs haute pression.....	426
Peinture.....	427
Pièces du véhicule.....	430
Prise du véhicule de la batterie haute tension.....	430
Station de lavage.....	424

<b>Nettoyage de la moquette.....</b>	<b>432</b>
--------------------------------------	------------

<b>Nettoyage de la peinture.....</b>	<b>427</b>
--------------------------------------	------------

<b>Nettoyage des garnitures de siège.....</b>	<b>432</b>
---	------------

<b>Nettoyeurs haute pression.....</b>	<b>426</b>
---------------------------------------	------------

<b>Notice d'utilisation.....</b>	<b>24</b>
----------------------------------	-----------

<b>Notice d'utilisation numérique.....</b>	<b>20</b>
--	-----------

<b>Numéro d'identification du pneu (TIN).....</b>	<b>481</b>
---	------------

<b>Numéro d'identification du véhicule.....</b>	<b>505</b>
---	------------

<b>Numéro de moteur.....</b>	<b>505</b>
------------------------------	------------

**O****Objets dans l'habitacle**

Limitation de la protection prévue.....	57
---	----

<b>Ouïe d'entrée d'air.....</b>	<b>424</b>
---------------------------------	------------

**Outils de bord**

Anneau de remorquage.....	459
---------------------------	-----

Kit anticrevaillon TIREFIT.....	440
---------------------------------	-----

<b>Outils de changement de pneu.....</b>	<b>492</b>
--	------------

<b>Outils de changement de roue.....</b>	<b>492</b>
--	------------

**Ouverture avec le pied du hayon**

HANDS-FREE ACCESS.....	95
------------------------	----

<b>Ouverture confort.....</b>	<b>100</b>
-------------------------------	------------

<b>Ouverture et fermeture d'une porte.....</b>	<b>246</b>
--	------------

<b>Ouverture et fermeture d'une porte de garage.....</b>	<b>246</b>
--	------------

**P****Palettes de changement de rapport**

Palettes de changement de rapport au volant.....	217
--	-----

**Palettes de changement de rapport au volant.....**

.....	217
-------	-----

**Panne**

Changement de roue.....	492
-------------------------	-----

Crevaillon.....	438
-----------------	-----

Démarrage du moteur par remorquage...	460
---------------------------------------	-----

Méthodes de remorquage.....	456
-----------------------------	-----

Transport du véhicule.....	458
----------------------------	-----

Vue d'ensemble des moyens d'assistance.....	18
---	----

<b>Panne (Roadside Assistance).....</b>	<b>26</b>
---	-----------

**Pare-brise**

Dégivrage.....	168, 169
----------------	----------

Ondes radio.....	167
------------------	-----

Système de télépéage.....	167
---------------------------	-----

**Parfumeur d'ambiance**

Flacon de parfum.....	175
-----------------------	-----

Insertion et retrait du flacon.....	175
-------------------------------------	-----

Réglage.....	174
--------------	-----

<b>PARKTRONIC</b> .....	315	<b>Plaque signalétique</b>		Contrôle.....	464
<b>Passage d'un gué</b> .....	517	Moteur.....	505	Contrôle de la température.....	471
<b>PASSENGER AIR BAG</b>		Réfrigérant.....	514	Contrôle manuel de la pression de	
Affichage d'état de l'airbag passager.....	49	Véhicule.....	505	pneu.....	469
<b>Pédale d'accélérateur</b> .....	209	<b>Plaque signalétique du véhicule</b>		Définitions des termes.....	485
<b>Pédale d'accélérateur tactile, Point</b>		Code peinture.....	505	Dépose.....	495
de résistance.....	209	Modèle.....	505	Dépose et pose des cache-moyeux.....	493
<b>Permutation des roues</b> .....	491	VIN.....	505	Dimensions.....	483
<b>Personnalisation</b> .....	363	<b>Pneus</b>		DOT, numéro d'identification du	
<b>Phares</b> .....	147	Avertisseur de perte de pression des		pneu (TIN).....	481
<b>Phares avant</b> .....	147	pneus, fonctionnement.....	472	Indice de vitesse.....	483
<b>Pièces d'origine</b> .....	23	Avertisseur de perte de pression des		Inscription.....	479
<b>Pièces d'origine Mercedes-Benz</b> .....	23	pneus, redémarrage.....	473	Kit anticrevaillon TIREFIT.....	441
<b>Pièces de rechange</b> .....	23	Capacité de charge.....	483	MOExtended.....	439
<b>Pile (clé)</b> .....	83	Chaînes à neige.....	465	Montage.....	496
<b>Planche de bord</b>		Charge maximale des pneus.....	481	Niveau de bruit.....	464
Poste de conduite.....	6, 8	Choix.....	487	Panne.....	438
<b>Plaque d'information sur le chargement</b> .....	473	Classe d'usure de la bande de roule-		Permutation.....	491
<b>Plaque d'information sur les pneus</b> .....	473	ment.....	479	Plaque d'information sur les pneus et	
<b>Plaque d'information sur les pneus et le</b>		Classe de motricité.....	479	le chargement.....	473
<b>chargement</b> .....	473	Classe de température.....	479	Pression maximale.....	482
		Classification de la qualité des pneus.....	479	Remarques relatives au montage.....	487
		Code de charge.....	483	Remplacement.....	487, 492
		Comportement anormal du véhicule.....	464	Stockage.....	491
		Composition.....	482	Tableau de pression des pneus.....	468

- Pneus MOExtended**, Pneus à roulage à plat.. 439
- Poignées de maintien**..... 111
- Point de service**..... 33
- Point de service Mercedes-Benz**..... 33
- Point mort**..... 215
- Porte**  
Sécurité enfants (portes arrière)..... 76
- Porte arrière (sécurité enfants)**  
Activation de la sécurité..... 76
- Porte-bagages**..... 126
- Porte-boissons**..... 139
- Porte-gobelet**..... 141
- Porte-vélo**  
Charge..... 521
- Portes**  
Clé de secours..... 90  
Déverrouillage (intérieur)..... 87  
Ouverture (intérieur)..... 87
- Position de marche**..... 216
- Position marche arrière du rétroviseur**  
Mémorisation du rétroviseur extérieur  
côté passager par l'intermédiaire de  
la marche arrière..... 167  
Rétroviseurs extérieurs..... 166
- Position parking**  
Lever sélecteur DIRECT SELECT..... 213
- Positions de la boîte de vitesses**  
Lever sélecteur DIRECT SELECT..... 213
- Possibilités de rangement**..... 130
- Poste de conduite**  
Planche de bord..... 6, 8
- PRE-SAFE®**, Protection préventive des occupants  
Annulation des mesures..... 53  
Fonctionnement..... 52  
Son PRE-SAFE®..... 52
- PRE-SAFE® Impulse latéral**  
Déclenchement..... 55  
Fonctionnement..... 54
- PRE-SAFE® PLUS**  
Annulation des mesures..... 53  
Fonctionnement..... 53
- Préchauffage**..... 176
- Préclimatisation**  
Au déverrouillage..... 176, 177  
Avant l'heure de départ..... 178, 179  
Immédiate..... 180  
Mise en marche et arrêt pour l'heure  
de départ..... 179
- Préclimatisation immédiate**..... 180
- Premiers secours**  
Trousse de secours..... 438
- Pression de gonflage**..... 466
- Pression de pneu**  
Avertisseur de perte de pression des  
pneus, fonctionnement..... 472  
Avertisseur de perte de pression des  
pneus, redémarrage..... 473  
Contrôle..... 471  
Contrôle manuel..... 469  
Kit anticrevaison TIREFIT..... 441  
Maximale..... 482  
Remarques..... 466  
Tableau de pression des pneus..... 468
- Pression de pneu maximale**..... 482
- Pression de suralimentation actuelle  
(écran conducteur)**..... 346



Prévention des accidents.....	326	Programmes de conduite		Rangement confort EASY-PACK pour le coffre	
Prise		Sélection.....	212	Entretien.....	432
12 V.....	142	Programmes de massage.....	118, 119	<b>Rappel de présence de personnes</b>	
115 V (à l'arrière).....	142	Programmes Workout.....	118	Activation et désactivation.....	79
Prise de diagnostic.....	32	Propulsion électrique.....	183	Fonctionnement.....	78
Prise du véhicule		Protection anticollision		<b>Ravitaillement</b>	
Déverrouillage de secours du volet de prise.....	240	Aide au départ.....	326	Carburant.....	219
Entretien.....	430	Freinage de manœuvre.....	328	Purge du réservoir de carburant (véhicules hybrides rechargeables équipés d'un moteur à essence).....	222
Voyants.....	232	Protection antisoulèvement.....	108	Ravitaillement du véhicule.....	219
Prise USB		Protection antivol		<b>Recharge sans fil</b>	
Arrière.....	143	Antidémarrage.....	106	Remarques.....	144
Vide-poches (à l'avant).....	130	Protection de l'environnement		Téléphone portable (à l'avant).....	145
Produit d'étanchéité de pneu.....	441	Style de conduite.....	22	<b>Recommandations générales pour la conduite.....</b>	193
Profils.....	363	Protection prévue		<b>Recommandations pour la conduite</b>	
Profils utilisateur		Limitation.....	57	Accélération optimisée.....	192
Ajout d'un utilisateur.....	365	Protection volumétrique.....	109	Alcool au volant.....	193
Remarques.....	363	Puissance du moteur actuelle (écran conducteur).....	346	Conduite en tout-terrain.....	197
Sélection des options.....	365	<b>R</b>		Consignes de rodage.....	191
Programme de conduite personnalisé		Rabattement automatique des rétroviseurs...	167	Direction de l'essieu arrière.....	197
Configuration.....	212	Radio.....	411		
Programmes.....	209				

Recommandations générales pour la conduite.....	193	Régulation automatique de la distance.....	265	<b>Réseau de bord 48 V</b>	
Récupération.....	205	Régulation de la distance.....	265	Affichages sur l'écran conducteur.....	349
<b>Récupération</b>		Régulation de la dynamique de marche.....	255	Sécurité de fonctionnement.....	27
Fonctionnement.....	205	<b>Régulation de la vitesse</b>		<b>Réseau de bord haute tension</b>	
Réglage.....	205	Assistant de régulation de distance		Coupure manuelle.....	185
<b>Réduction de la distance de freinage</b>		DISTRONIC actif.....	265	Sécurité de fonctionnement.....	27
Freinage d'urgence assisté.....	255	TEMPOMAT.....	263	Voyants intégrés à la prise du véhicule...	232
<b>Réfrigérant</b> .....	514	<b>Régulation du comportement dynamique</b> .....	255	<b>Réserve</b>	
<b>Refroidissement</b> .....	168, 169	<b>Remise à zéro</b>		Carburant.....	510
<b>Réglages d'usine</b>		Fonction de remise à zéro MBUX.....	372	<b>Réserve de carburant</b> .....	510
Fonction de remise à zéro MBUX.....	372	<b>Remorquage à plat</b>		<b>Respecter la distance de sécurité</b>	
<b>Réglages de déverrouillage</b> .....	81	Remorquage/Tractage.....	342	Assistant de régulation de distance	
<b>Réglages de la charge</b> .....	378	<b>Remorquage avec les quatre roues au sol</b>		DISTRONIC actif.....	268
<b>Réglages du son</b> .....	414	Remorquage/Tractage.....	342	<b>Responsabilité</b>	
<b>Réglages du volant</b> .....	122	<b>Remote Online</b>		Systèmes de sécurité active.....	251
<b>Réglages système</b>		Charge de la batterie de démarrage.....	190	<b>Rétracteur de ceinture</b>	
Fonction de remise à zéro MBUX.....	372	Démarrage du véhicule.....	190	Déclenchement.....	55
Vue d'ensemble.....	368	Refroidissement/réchauffement		<b>Rétroviseur</b>	
<b>Régulateur de vitesse et de distance</b> .....	265	de l'habitacle.....	190	Commutation jour/nuit automatique.....	165
<b>Régulation adaptative de la vitesse</b> .....	271	<b>Répartition d'air</b>		<b>Rétroviseur intérieur</b> .....	165
<b>Régulation automatique de la climatisation</b> ...	172	Réglage.....	168, 169, 173	<b>Rétroviseurs</b>	
		<b>Répartition de la force de freinage</b> .....	257	Rabattement des rétroviseurs.....	167
				Rétroviseur.....	165

- Rétroviseurs extérieurs..... 164
- Rétroviseurs extérieurs**
- Assistant d'angle mort/assistant d'angle mort actif..... 297
- Commutation jour/nuit automatique..... 165
- Fonction mémoire..... 126
- Position marche arrière du rétroviseur.... 166
- Présélection MBUX..... 363
- Rabattement automatique des rétroviseurs..... 167
- Rabattement et déploiement..... 164
- Réglage..... 164
- Voyant d'alerte..... 297
- Roadside Assistance (panne)**..... 26
- Roue de secours**, Roue de secours compacte..... 499
- Roue de secours pliable**
- Remarques..... 500
- Roues**
- Capacité de charge..... 483
- Chaînes à neige..... 465
- Charge maximale des pneus..... 481
- Choix..... 487
- Classe d'usure de la bande de roulement..... 479
- Classe de motricité..... 479
- Classe de température..... 479
- Classification de la qualité des pneus.... 479
- Code de charge..... 483
- Comportement anormal du véhicule..... 464
- Composition du pneu..... 482
- Contrôle..... 464
- Contrôle de la température des pneus... 471
- Contrôle manuel de la pression de pneu..... 469
- Définitions des termes..... 485
- Dépose..... 495
- Dépose et pose des cache-moyeux..... 493
- Dimensions..... 483
- DOT, numéro d'identification du pneu (TIN)..... 481
- Entretien..... 430
- Indice de vitesse..... 483
- Inscriptions figurant sur les pneus..... 479
- Kit anticrevaison TIREFIT..... 441
- MOExtended..... 439
- Montage..... 496
- Niveau de bruit..... 464
- Panne..... 438
- Permutation..... 491
- Plaque d'information sur les pneus et le chargement..... 473
- Pression de pneu..... 466
- Pression de pneu maximale..... 482
- Remarques relatives au montage..... 487
- Remplacement..... 487, 492
- Stockage..... 491
- Système de contrôle de la pression des pneus..... 469
- S**
- Sculptures des pneus**..... 464
- Sécurité anti-roulement**..... 258
- Sécurité de fonctionnement**
- Réseau de bord 48 V..... 27
- Réseau de bord haute tension..... 27
- Sécurité des occupants**
- Airbags..... 61
- Informations générales..... 43
- Informations relatives à la position assise correcte..... 44

Informations relatives au système de retenue pour enfants.....	51	Programmes de massage.....	118	Réglage du siège du véhicule.....	70
PRE-SAFE®.....	52	Programmes Workout.....	118	Remarques générales.....	64
Rappel de présence de personnes.....	78	Réglage (Pack Confort sièges).....	111	Risques/dangers.....	65
Siège enfant.....	64	Réglage de l'inclinaison de dossier (arrière).....	134	Siège passager.....	68
Transport des animaux domestiques.....	57	Réglage électrique.....	114	Top Tether.....	74
<b>Sécurité enfants</b>		Réglages.....	16	<b>Siège enfant dos à la route</b>	
Porte arrière.....	76	Réinitialisation des réglages (programme de massage).....	119	Informations.....	70
Vitres latérales (arrière).....	78	Soutien lombaire.....	114	<b>Siège fonctionnel</b> .....	16
<b>Sécurité siège enfant</b> .....	72	<b>Siège arrière</b>		<b>Siège passager</b>	
<b>Sélection des rapports</b> .....	217	Réglage de l'inclinaison de dossier.....	134	Réglage (Pack Confort sièges).....	111
<b>Service clientèle</b> .....	415	<b>Siège conducteur</b>		Réglage électrique.....	114
<b>Services en ligne</b> .....	39	Aide à la montée et à la descente.....	123	<b>Sièges, Siège avant</b>	
<b>Siège</b> , Trappe de chargement d'objets longs		Chauffage de siège.....	119	Airbag latéral.....	61
Adaptation automatique.....	117	Réglage (Pack Confort sièges).....	111	Airbag médian (dossier conducteur).....	61
Basculement vers l'arrière des dossiers (arrière).....	133	Réglage électrique.....	114	<b>Signallement des défauts pouvant compromettre la sécurité</b> .....	35
Basculement vers l'avant des dossiers (arrière).....	132	<b>Siège enfant</b>		<b>Situations de déclenchement</b> .....	55
Blocage du dossier (arrière).....	134	Dos à la route.....	70	<b>Son</b>	
Configuration des réglages.....	117	Fixation sur le siège arrière à l'aide de la ceinture de sécurité.....	76	Menu.....	414
Fonction mémoire.....	126	Fixation sur le siège passager à l'aide de la ceinture de sécurité.....	76	<b>Sortie d'une place de stationnement</b>	
Position assise correcte du conducteur..	110	L'essentiel en bref.....	63	Aide au départ.....	326
		Pose de la fixation ISOFIX.....	73	Assistant de stationnement actif.....	319
				PARKTRONIC.....	315

Soutien lombaire, Maintien lombaire.....	114	<b>Système d'alerte</b> .....	106	Limitation de la protection prévue.....	57
Spécifications de poids.....	505	<b>Système d'appel d'urgence Mercedes-Benz, Appel d'urgence</b>		Protection prévue.....	44
<b>Spot de lecture</b>		Appel d'urgence automatique.....	406	Remarques générales sur les enfants.....	64
Éclairage intérieur.....	157	Appel d'urgence manuel.....	407	Situations de déclenchement.....	55
<b>Stabilisation de la remorque</b> .....	257	Informations.....	405	Voyant d'alerte.....	47
<b>Station de lavage</b> .....	424	Transmission des données.....	407	<b>Système de sécurité</b> .....	253
<b>STEER CONTROL</b> .....	257	Vue d'ensemble.....	405	<b>Système de télépéage</b>	
<b>Store, Pare-soleil</b> .....	102	<b>Système de contrôle de la pression des pneus</b>		Pare-brise.....	167
<b>Store pare-soleil</b>		Fonctionnement.....	469	Prélèvement du péage.....	382
Toit ouvrant.....	102	Redémarrage.....	472	<b>Système DIGITAL LIGHT</b>	
<b>Stratégie de fonctionnement basée sur un itinéraire</b>		<b>Système de détection de somnolence</b> .....	261	Activation et désactivation.....	153
Fonction.....	208	<b>Système de protection préventive des occupants</b> .....	52, 53	Assistant de feux de route adaptatifs.....	153
<b>Stratégie de fonctionnement intelligente, Basée sur un itinéraire</b> .....	208	<b>Système de retenue</b>		Assistant de feux de route adaptatifs Plus.....	155
<b>Style de conduite écologique</b> .....	22	Autodiagnostic.....	47	Compensation topographique.....	150
<b>Substances toxiques</b> .....	27	Défaut.....	47	Éclairage actif dans les virages.....	150
<b>Succursale</b> .....	33	Disponibilité.....	47	Feux de croisement dynamiques.....	150
<b>Symbole représentant une tasse de café</b> .....	261	Informations générales.....	43	Fonctions d'assistance.....	151
<b>Système antiblocage de roues</b> .....	254	Informations relatives à la position assise correcte.....	44	Vue d'ensemble.....	150
<b>Système d'aide à la conduite</b> .....	253	Informations relatives au fonctionnement.....	56	<b>Système multimédia MBUX</b>	
				Activation et désactivation du DSR.....	275
				Affichage du Zero-Layer.....	355
				Assistant de stationnement Mémoire.....	333
				Assistant intérieur MBUX.....	360

- |  |          |   |     |
|--|----------|---|-----|
| Chauffage du volant/de siège.....          | 123      | ABS tout-terrain.....                     | 254 |
| Ecran d'accueil.....                       | 356      | Aide au démarrage en côte.....            | 259 |
| Ecran tactile.....                         | 357      | Assistant d'angle mort/assistant          |     |
| Fonctionnement du mode repos.....          | 250      | d'angle mort actif.....                   | 297 |
| Médias.....                                | 409      | Assistant de changement de voie actif.... | 280 |
| Menu de climatisation.....                 | 171      | Assistant de remorque pour les            |     |
| Mercedes me & Apps.....                    | 403      | manœuvres.....                            | 334 |
| Mode Chaînes à neige.....                  | 466      | Assistant de signalisation routière.....  | 292 |
| Programmes de conduite.....                | 212      | Assistant directionnel actif.....         | 276 |
| Réglage de l'adaptation de la vitesse      |          | ATTENTION ASSIST.....                     | 261 |
| basée sur un itinéraire.....               | 273      | BAS (freinage d'urgence assisté).....     | 255 |
| Réglage de la détection de collision       |          | Caméras.....                              | 252 |
| .....                                      | 249, 250 | Capteurs radar et capteurs à ultrasons..  | 252 |
| Réglage de la langue.....                  | 358      | Direction active STEER CONTROL.....       | 257 |
| Réglages d'usine.....                      | 372      | EBD (Electronic Brakeforce Distribu-      |     |
| Remarques.....                             | 351      | tion).....                                | 257 |
| Téléphone.....                             | 394      | ESP® (régulation du comportement          |     |
| Utilisation du Zero-Layer.....             | 355      | dynamique).....                           | 255 |
| Vue d'ensemble.....                        | 352      | Fonction HOLD.....                        | 258 |
| Zero-Layer.....                            | 352      | Freinage d'urgence assisté actif.....     | 285 |
| <b>Système tow bar</b>                     |          | TEMPOMAT.....                             | 263 |
| Remorque.....                              | 342      | Votre responsabilité.....                 | 251 |
| <b>Systèmes d'aide à la conduite</b> ..... | 253      | Vue d'ensemble.....                       | 253 |
| <b>Systèmes de sécurité active</b>         |          |   |     |
| ABS (système antiblocage de roues).....    | 254      |   |     |
- 
- | T  |     |
|--|-----|
| <b>Tableau de pression des pneus</b> ..... | 468 |
| <b>Tapis de sol</b> .....                  | 146 |
| <b>Technologie EQ</b>                      |     |
| Sécurité de fonctionnement.....            | 27  |
| <b>Téli diagnostique</b>                   |     |
| Données de diagnostic.....                 | 417 |
| Données transmises.....                    | 417 |
| <b>Téléphone, Smartphone</b>               |     |
| Appairage simple et sécurisé.....          | 397 |
| Bluetooth®.....                            | 397 |
| Menu.....                                  | 397 |
| Raccordement d'un téléphone porta-         |     |
| ble.....                                   | 397 |
| Recharge sans fil (téléphone portable      |     |
| à l'avant).....                            | 145 |
| Remarques.....                             | 394 |
| Remarques sur la recharge sans fil         |     |
| (téléphone portable).....                  | 144 |
| Utilisation des téléphones portables.....  | 396 |
| Vue d'ensemble du menu Téléphone.....      | 396 |
| <b>Téléphone portable</b>                  |     |
| Recharge sans fil (à l'avant).....         | 145 |

- Remarques sur la recharge sans fil..... 144
- Température**  
Réglage..... 168, 169
- Température d'huile moteur (écran conducteur)**..... 346
- TEMPOMAT**  
Conditions requises..... 264  
Fonctionnement..... 263  
Mémorisation de la vitesse..... 264  
Mise en marche et arrêt..... 264  
Rappel de la vitesse..... 264  
Réglage de la vitesse..... 264
- Teneur en soufre**..... 508
- THERMATIC**  
Unité de commande de la climatisation.. 168
- THERMOTRONIC**  
Unité de commande de la climatisation.. 169
- Timon, Remorquage/Tractage**..... 342
- Toit ouvrant, Toit ouvrant panoramique**  
Fermeture avec la clé..... 100  
Fermeture du toit en cas de pluie..... 104  
Fonctions de commande automatique... 104  
Ouverture avec la clé..... 100
- Ouverture et fermeture..... 102  
Problèmes..... 105
- Top Tether**..... 74
- Touch Control**  
Ecran conducteur..... 343, 344  
MBUX..... 357
- Touche SOS**..... 397
- Touche Start/Stop**  
Démarrage du véhicule..... 187  
Etablissement de l'alimentation en tension/mise du contact du véhicule.... 186  
Immobilisation du véhicule..... 241
- Touche Start/Stop ECO**  
Démarrage et arrêt automatiques du moteur..... 202
- Track Race**..... 373
- Traction**  
Méthodes de remorquage..... 454, 455
- Traction d'une remorque**  
Assistant d'angle mort actif..... 300  
Assistant de franchissement de ligne actif..... 301  
Attelage et dételage d'une remorque.... 340
- Charge sur essieu..... 522  
Pose du crochet d'attelage..... 339  
Réglage..... 341  
Remarques..... 338
- Train de roulement**  
Correcteur de niveau..... 304  
DYNAMIC BODY CONTROL..... 304  
Suspension pneumatique..... 304
- Traitement des données dans le véhicule**..... 36
- Transmission intégrale**..... 219
- Transport**  
Véhicule..... 458
- Transport des animaux domestiques**..... 57
- Triangle de présignalisation**..... 437
- Trousse de secours**..... 438
- U**
- Unité de commande au toit**..... 14
- Unité de commande sur la porte**  
Siège fonctionnel..... 16
- Usure**  
Limitation de la protection prévue..... 57

- Utilisation conforme**..... 33
- Utilisation en hiver**
- Activation et désactivation du mode
  - Chaînes à neige..... 466
  - Chaînes à neige..... 465
- V**
- Véhicule, Mise du contact**
- Abaissement..... 498
  - Activation et désactivation du mode repos..... 251
  - Appareils d'assistance médicale..... 34
  - Arrêt du moteur (touche Start/Stop)..... 241
  - Arrêt du véhicule..... 241
  - Clé de secours..... 90
  - Code QR pour la fiche de désincarcération..... 36
  - Communication de problèmes..... 35
  - Démarrage (clé de véhicule digitale)..... 188
  - Démarrage (touche Start/Stop)..... 187
  - Démarrage en mode fonctionnement de secours..... 189
  - Déverrouillage et verrouillage (clé de véhicule digitale)..... 85
  - Equipement..... 24
  - Fonctionnement du mode repos..... 250
  - Garantie pour vices cachés..... 36
  - Immobilisation..... 241, 250
  - KEYLESS-GO..... 87
  - Levage..... 493
  - Maintenance..... 26
  - Mémorisation des données..... 36
  - Mise du contact (touche Start/Stop)..... 186
  - Mise du contact avec Remote Online..... 190
  - Prise de diagnostic..... 32
  - Réglage de la détection de collision..... 249, 250
  - Remorquage..... 342, 454, 455
  - Réseau de bord 48 V..... 27
  - Réseau de bord haute tension..... 27
  - Transport..... 458
  - Utilisation conforme..... 33
  - Ventilation / ouverture confort..... 100
  - Verrouillage automatique (SMM)..... 89
  - Verrouillage et déverrouillage (clé de secours)..... 90
  - Verrouillage et déverrouillage (de l'intérieur)..... 87
- Véhicules Mercedes-AMG, Remarques**..... 183
- Ventilation**..... 100, 181
- Ventilation de siège**
- Activation et désactivation..... 120
- Verrouillage centralisé**
- Clé..... 81
  - Touche..... 87
- Verrouillage et déverrouillage**
- Clé de secours..... 90
  - Clé de véhicule digitale..... 85
  - KEYLESS-GO..... 87
  - Portes (intérieur)..... 87
  - Verrouillage automatique (SMM)..... 89
- VIN**
- Compartiment moteur..... 505
  - Plaque signalétique..... 505
  - Siège..... 505
- Visibilité**
- Chauffage de pare-brise..... 176
  - Déssembuage des vitres..... 173
- Vitesse**
- Mémorisation, DISTRONIC..... 268
  - Mémorisation, TEMPOMAT..... 268
- Vitre avant**
- Dégivrage..... 172



**Vitres**

Dégivrage.....	172
Elimination de la buée.....	173
Entretien.....	430
Filmage des vitres.....	429
Ouverture avec la clé.....	100
Ouverture confort.....	100
Ouverture et fermeture.....	98

**Vitres latérales**

Fermeture avec la clé.....	100
Fermeture confort.....	100
Filmage des vitres.....	429
Ouverture avec la clé.....	100
Ouverture confort.....	100
Ouverture et fermeture.....	98
Problèmes.....	101
Sécurité enfants (arrière).....	78









**Volant**











Airbag conducteur.....	61
Fonction mémoire.....	126
Réglage électrique.....	122
Réglage manuel.....	121

















**Volet de prise.....** 223**Voyants d'alerte et de contrôle**

Ecran conducteur.....	604
PASSENGER AIR BAG.....	49

**Voyants de contrôle et d'alerte**

 Le voyant d'alerte des ceintures de sécurité clignote.....	607
 Le voyant d'alerte des ceintures de sécurité s'allume.....	608
 Le voyant d'alerte du système de contrôle de la pression des pneus clignote.....	624
 Le voyant d'alerte du système de contrôle de la pression des pneus est allumé.....	625
 Le voyant d'alerte ESP® clignote..	620
 Le voyant d'alerte ESP® est allumé.....	620
 Voyant d'alerte ABS.....	619
 Voyant d'alerte ATTENTION ASSIST.....	621

 Voyant d'alerte de défaut électrique.....	609, 614
 Voyant d'alerte de diagnostic moteur.....	614
 Voyant d'alerte de direction assistée (voyant orange).....	610
 Voyant d'alerte de direction assistée (voyant rouge).....	610
 Voyant d'alerte de direction de l'essieu arrière (voyant orange).....	611
 Voyant d'alerte de direction de l'essieu arrière (voyant rouge).....	611
 Voyant d'alerte de distance.....	622
 Voyant d'alerte de freinage d'urgence assisté actif.....	622, 623
 Voyant d'alerte de l'assistant de signalisation routière.....	622
 Voyant d'alerte de puissance réduite.....	609

-  Voyant d'alerte de réserve de carburant allumé..... 615
-  Voyant d'alerte de réserve de carburant clignotant..... 615
-  Voyant d'alerte de température de service du moteur..... 615
-  Voyant d'alerte défaut système.... 609
-  Voyant d'alerte des freins (uniquement pour le Canada)..... 618
- BRAKE** Voyant d'alerte des freins (uniquement pour les Etats-Unis)..... 618
-  Voyant d'alerte des freins (voyant orange) (uniquement pour le Canada)..... 617
-  Voyant d'alerte des systèmes de retenue..... 606
-  Voyant d'alerte du liquide de refroidissement (voyant orange)..... 614
-  Voyant d'alerte du liquide de refroidissement (voyant rouge)..... 612
-  Voyant d'alerte du Système d'appel d'urgence Mercedes-Benz..... 624
- RBS** Voyant d'alerte du système de freinage à récupération d'énergie (uniquement pour les Etats-Unis)..... 617
-  Voyant d'alerte du train de roulement (voyant orange)..... 623
-  Voyant d'alerte ESP® OFF..... 621
-  Voyant d'alerte rappel de présence de personnes (voyant blanc)..... 608
-  Voyant d'alerte rappel de présence de personnes (voyant orange)..... 608
-  Voyant du frein de stationnement électrique (voyant orange)..... 616
-  Voyant du frein de stationnement électrique (voyant rouge) (uniquement pour le Canada)..... 616
- PARK** Voyant du frein de stationnement électrique (voyant rouge) (uniquement pour les Etats-Unis)..... 616
- Ecran conducteur..... 604
- PASSENGER AIR BAG..... 49

## W

## Wi-Fi

- Création d'un point d'accès..... 370

## Z

## Zero-Layer

- Fonction..... 352
- Vue d'ensemble..... 353