



Notice d'utilisation numérique à bord du véhicule

Vous pouvez explorer la notice d'utilisation dans le système multimédia, dans «Véhicule». Démarrez grâce à l'accès rapide et découvrez les points forts ou profitez de conseils utiles.



Porte-documents du véhicule dans le véhicule

Vous trouverez ici toutes les informations relatives à l'utilisation, aux prestations de service et à la garantie contractuelle de votre véhicule en version imprimée.



2475849815

N° de commande P247 1256 43 Référence 247 584 98 15
Edition A-2025

GLB

Mercedes-Benz



GLB

Notice d'utilisation

Mercedes-Benz



Avertissement relatif à l'airbag passager

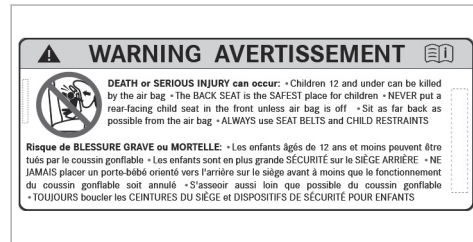
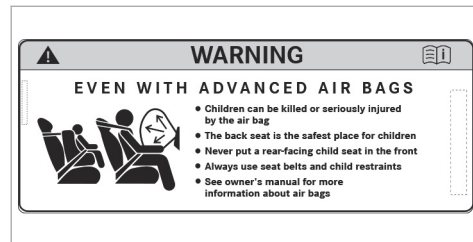

Étiquette d'avertissement autocollante de l'airbag pour les États-Unis et le Canada

ATTENTION Risque de blessure ou danger de mort lorsque l'airbag passager est activé

Si un enfant est assis sur le siège passager alors que l'airbag passager est activé, il peut être percuté par l'airbag passager en cas d'accident.

▶ NE JAMAIS installer de système de retenue pour enfants dos à la route sur un siège protégé par un AIRBAG FRONTAL ACTIVE. Cela peut provoquer la MORT de l'ENFANT ou le BLESSER GRAVEMENT.

Tenez compte du chapitre «Transport des enfants».

Mentions légales

Internet

Pour en savoir plus sur les véhicules Mercedes-Benz et sur Mercedes-Benz AG, consultez les sites Internet suivants:

<https://www.mbusa.com> (uniquement pour les États-Unis)

<https://www.mercedes-benz.ca> (uniquement pour le Canada)

Rédaction

© Mercedes-Benz AG: toute reproduction, traduction ou publication, même partielle, interdite sans l'autorisation écrite de Mercedes-Benz AG.

Constructeur automobile

Mercedes-Benz AG

Mercedesstraße 120

70372 Stuttgart

Allemagne

Clôture de la rédaction 10.05.23

Bienvenue dans l'univers Mercedes-Benz

Avant de prendre la route pour la première fois, nous vous recommandons de lire attentivement cette notice d'utilisation et de vous familiariser avec votre véhicule. Pour votre sécurité et pour augmenter la durée de fonctionnement de votre véhicule, suivez les instructions et avertissements qui figurent dans cette notice d'utilisation. Leur non-respect peut endommager le véhicule et provoquer des dommages corporels.

Tout dommage sur le véhicule résultant du non-respect des instructions n'est pas couvert par la Mercedes-Benz Limited Warranty.

L'équipement et la désignation de votre véhicule peuvent différer et dépendent des facteurs suivants:

- Modèle
- Commande
- Version spécifique au pays
- Disponibilité

L'équipement de votre véhicule peut donc différer de certaines descriptions et illustrations.

Mercedes-Benz se réserve le droit de modifier les points suivants:

- Forme
- Equipement
- Solutions techniques

Les documents suivants font partie intégrante du véhicule:

- Notice d'utilisation numérique
- Version imprimée de la notice d'utilisation
- Carnet de maintenance (uniquement pour les Etats-Unis)
- Notices d'utilisation complémentaires spécifiques à certains équipements
- Documents complémentaires

Conservez toujours ces documents à bord du véhicule. Assurez-vous que tous les documents se trouvent dans le véhicule ou sont remis lors de la vente ou de la location du véhicule.

Vous trouverez des informations actualisées sur la maintenance et la garantie ainsi qu'une version numérique de cette notice d'utilisation sur le site :

Uniquement pour les Etats-Unis :

<https://www.mbusa.com/en/vehicule-information>

Uniquement pour le Canada :

<https://www.mercedes-benz.ca/en/owners/manuals> (Anglais)

<https://www.mercedes-benz.ca/fr/owners/manuals> (Français)

Mercedes-Benz USA, LLC

Mercedes-Benz Canada, Inc.

A Mercedes-Benz Group AG Company

Symboles	5	Sécurité de fonctionnement	28	Informations relatives aux fonctions auto- matiques du système de retenue	51
Du premier coup d'œil	6	Montage de la plaque d'immatriculation sur le support de plaque d'immatricula- tion avant	30	Objectif et fonction du système de rete- nue	54
Poste de conduite	6	Remarques relatives aux réglementations nationales pour les composants radio réglementaires	31	Ceintures de sécurité	59
Voyants de contrôle et d'alerte (standard)	8	Prise de diagnostic	31	Airbags	60
Voyants de contrôle et d'alerte (poste de conduite Widescreen)	12	Atelier qualifié	33	Transport des enfants	61
Unité de commande au toit	16	Utilisation conforme du véhicule	33	L'essentiel en bref	61
Unité de commande sur la porte et réglage de siège	18	Sport Utility Vehicle	33	Consignes de sécurité importantes	62
Cas d'urgence et crevaison	20	Remarques relatives aux personnes portant un appareil d'assistance médicale électronique	34	Systèmes de retenue pour enfants appro- priés pour le transport d'enfants	68
Notice d'utilisation numérique	22	Problèmes relatifs au véhicule	35	Fixation du système de retenue pour enfants	69
Affichage de la notice d'utilisation numéri- que	22	Signallement des défauts pouvant com- promettre la sécurité	35	Sécurités enfants	75
Remarques générales	23	Garantie pour vices cachés	36	Rappel de présence de personnes	77
Protection de l'environnement	23	Codes QR pour la fiche de désincarcé- ration	36	Ouverture et fermeture	79
Pièces d'origine Mercedes-Benz	24	Mémorisation de données	36	Clé	79
Notice d'utilisation	25	Droits d'auteur	42	Portes	83
Éléments de commande tactiles	25	Sécurité des occupants	43	Compartment de chargement	88
Application Mercedes me	26	L'essentiel en bref	43	Vitres latérales	94
Maintenance et conduite	27			Toit ouvrant	97
				Protection antivol	101

Sièges et rangement	105
Remarques relatives à la position assise correcte du conducteur	105
Remarques relatives à la limitation de taille sur la 3e rangée de sièges	106
Remarques relatives aux poignées de maintien	106
Sièges	106
Volant	119
Aide à la montée et à la descente	120
Fonction mémoire	122
Possibilités de rangement	123
Prises	140
Recharge sans fil du téléphone portable et liaison avec l'antenne extérieure	142
Pose et dépose du tapis de sol	144

Eclairage et visibilité	146
Eclairage extérieur	146
Eclairage intérieur	151
Essuie-glaces et lave-glace	153
Rétroviseurs	157

Climatisation	161
Vue d'ensemble des systèmes de climatisation	161
Commande des systèmes de climatisation ..	161

Conduite et stationnement	166
Conduite	166
DYNAMIC SELECT	183
Boîte automatique	186
Fonctionnement de la transmission intégrale 4MATIC	192
Ravitaillement en carburant	192
Stationnement	195
Systèmes d'aide à la conduite et systèmes de sécurité active	205
Remarques relatives au remorquage de véhicules	265

Écran conducteur	266
Remarques relatives à l'écran conducteur ...	266
Utilisation de l'écran conducteur	266
Menus sur l'écran conducteur	267
Affichage tête haute	268

Véhicules équipés d'un réseau de bord 48 V	270
Vue d'ensemble des affichages d'état sur l'écran conducteur	271

Système multimédia MBUX	272
Vue d'ensemble et utilisation	272
Réglages système	284
Menu Offroad	289
Navigation et circulation	290
Téléphone	303
Applications Mercedes me	306
Système d'appel d'urgence Mercedes-Benz	314
Radio & Médias	318
Réglages du son	324

Maintenance et entretien	325
Indicateur d'intervalles de maintenance ASSYST PLUS	325
Gestion de la maintenance	326
Télediagnostic	327
Compartiment moteur	328

4 Table des matières

Contrôle de l'épaisseur de garniture de frein	334	Roue de secours compacte	403
Nettoyage et entretien	335		
Assistance dépannage	345	Caractéristiques techniques	407
Cas d'urgence	345	Remarques sur les caractéristiques techniques	407
Crevaison	347	Electronique du véhicule	407
Batterie du véhicule	354	Informations radio réglementaires	409
Démarrage du moteur par remorquage du véhicule et remorquage	361	Vue d'ensemble de la plaque signalétique du véhicule, du VIN et du numéro de moteur	410
Fusibles électriques	366	Ingrédients et lubrifiants	411
		Caractéristiques du véhicule	419
Jantes et pneus	370	Messages d'écran et voyants de contrôle et d'alerte	421
Remarques relatives au niveau de bruit ou au comportement anormal du véhicule	370	Messages d'écran	421
Remarques relatives au contrôle régulier des jantes et des pneus	370	Voyants de contrôle et d'alerte	478
Remarques relatives aux chaînes à neige	371		
Pression de pneu	372	Index alphabétique	499
Chargement du véhicule	379		
Inscriptions figurant sur les pneus	384		
Définitions des termes relatifs aux pneus et au chargement	390		
Changement de roue	392		

Dans la présente notice d'utilisation, vous trouverez les symboles suivants:

⚠ ATTENTION Risques en cas de non-respect des avertissements

Les avertissements servent à attirer votre attention sur les situations pouvant mettre en danger votre santé ou votre vie ou pouvant mettre en danger la santé ou la vie d'autres personnes.

▶ Tenez compte des avertissements.

🌿 PROTECTION DE L'ENVIRONNEMENT Dégradation de l'environnement due au non-respect des remarques relatives à la protection de l'environnement

Les remarques relatives à la protection de l'environnement contiennent des informations relatives à un comportement éco-responsable ou à une élimination respectueuse de l'environnement.

▶ Tenez compte des remarques relatives à la protection de l'environnement.

❗ REMARQUE Dommages matériels dus au non-respect des remarques relatives aux dommages matériels

Les remarques relatives aux dommages matériels attirent votre attention sur les situations pouvant causer des dégâts sur votre véhicule.

▶ Tenez compte des remarques relatives aux dommages matériels.

ℹ Remarques pratiques ou autres informations pouvant être utiles.

▶ Opération à effectuer

(→ page) Informations supplémentaires relatives à un thème

Affichage Affichage sur l'écran central

↪ Niveau de menu supérieur devant être sélectionné dans le système multimédia

➡➡ Sous-menus correspondants devant être sélectionnés dans le système multimédia

* Indique une cause

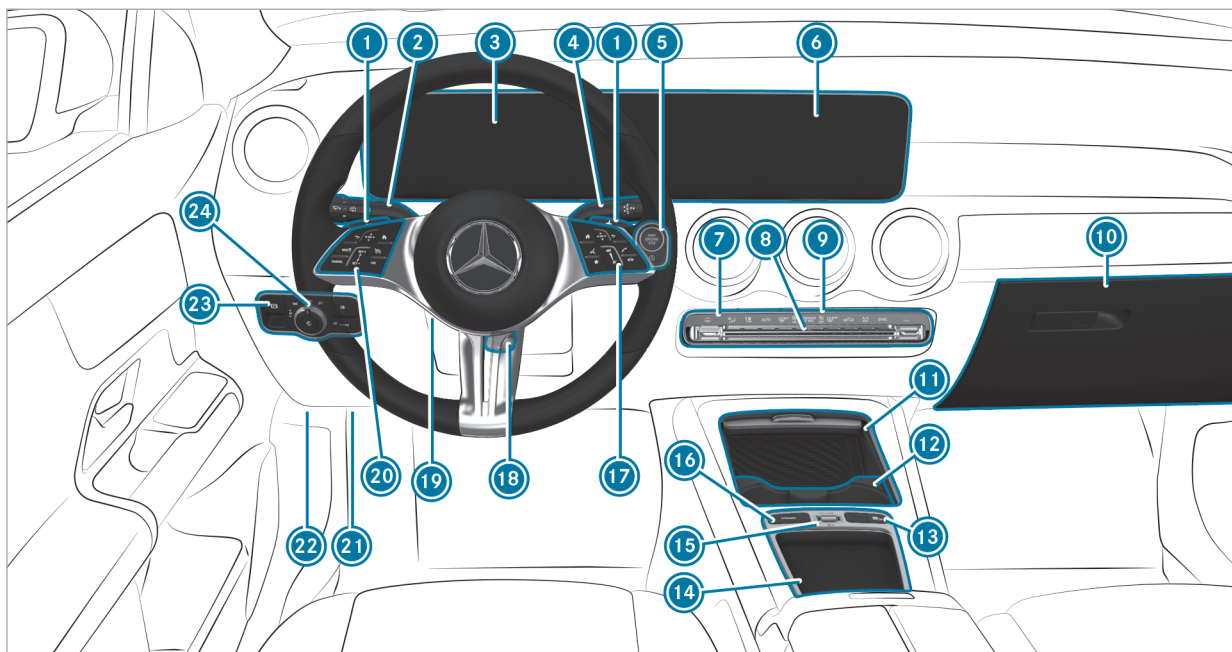

Véhicules avec direction à gauche





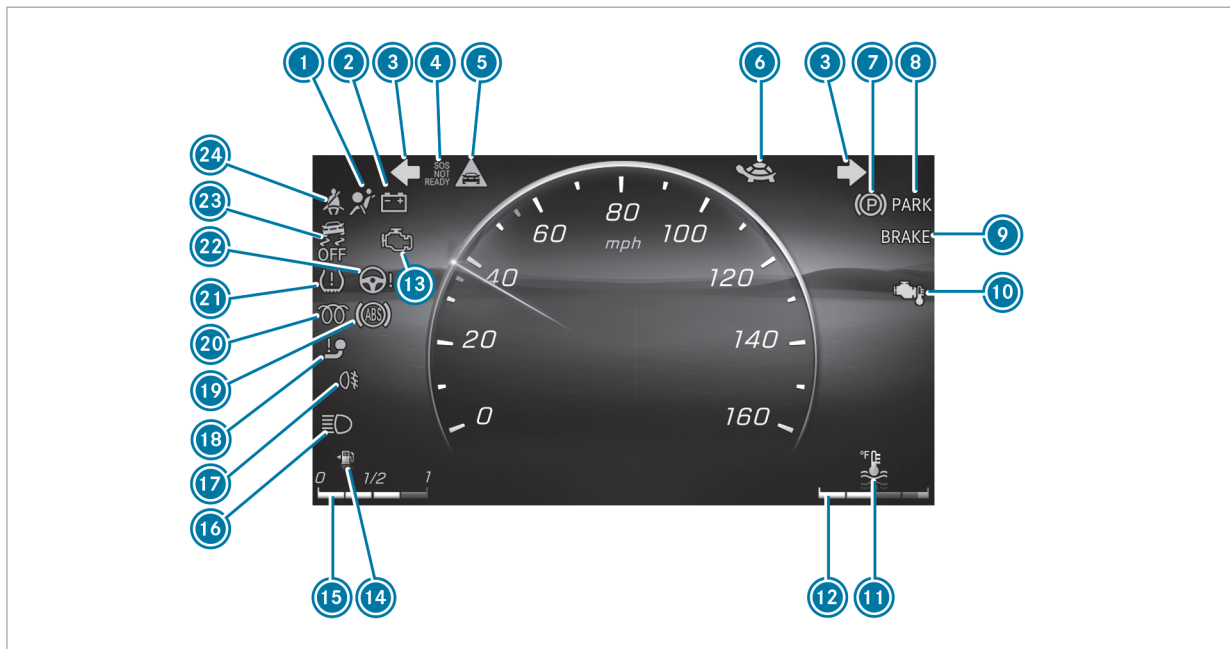





①	Palettes de changement de rapport au volant	→	189		Mise en marche et arrêt du système multimédia MBUX	→	273
②	Commodo	→	147	⑩⑥	Touche DYNAMIC SELECT	→	184
③	Ecran conducteur	→	271	⑩⑦	Groupe de touches pour la commande du système multimédia MBUX	→	273
④	Levier sélecteur DIRECT SELECT	→	186	⑩⑧	Réglage du volant	→	119
⑤	 Touche Start/Stop	→	167	⑩⑨	 Mise en marche et arrêt du chauffage du volant	→	120
	 Fonction Start/Stop ECO	→	179	⑩⑩	Groupe de touches:		
⑥	Ecran central	→	273		Ecran conducteur	→	271
⑦	Systèmes de climatisation	→	161		TEMPOMAT	→	216
⑧	 Feux de détresse	→	148		Assistant de régulation de distance DISTRONIC actif	→	221
⑨	Voyants PASSENGER AIR BAG	→	49	⑩⑪	Prise de diagnostic	→	31
⑩	Boîte à gants	→	127	⑩⑫	Ouverture du capot moteur	→	328
⑪	Vide-poches	→	127	⑩⑬	 Frein de stationnement électrique	→	200
⑫	Porte-gobelet			⑩⑭	Contacteur d'éclairage	→	146
⑬	 Assistant de stationnement actif	→	259				
⑭	Bac de rangement						
⑮	 Régulateur du volume sonore et activation et désactivation du son	→	273				

8 Du premier coup d'œil - Voyants de contrôle et d'alerte (standard)



Ecran conducteur standard

1		Système de retenue	→	481
2		Défaut électrique	→	484
3		Clignotants	→	147
4		Système d'appel d'urgence Mercedes-Benz	→	496
5		Alerte de distance	→	492
6		Système d'entraînement: puissance réduite	→	483
7		Frein de stationnement électrique (voyant orange)	→	489
8		Frein de stationnement électrique (voyant rouge)	→	489
	PARK	Uniquement pour les Etats-Unis		
		Uniquement pour le Canada		
9		Freins (voyant rouge)	→	489
	BRAKE	Uniquement pour les Etats-Unis		
		Uniquement pour le Canada		

	RBS	Système de freinage à récupération d'énergie, uniquement pour les Etats-Unis	→	489
		Freins (voyant orange), uniquement pour le Canada	→	489
10		Moteur à essence: puissance réduite	→	185
11		Température du liquide de refroidissement	→	484
12		Affichage de la température du liquide de refroidissement		
13		Diagnostic moteur	→	484
14		Réserve de carburant avec indicateur de position du bouchon du réservoir	→	484
15		Niveau de carburant		
16		Feux de route	→	147
		Feux de croisement	→	146
		Feux de position	→	146
17		Eclairage antibrouillard arrière	→	147
18		Voyant sans fonction		

10 Du premier coup d'œil - Voyants de contrôle et d'alerte (standard)

19  ABS → 492

20  Voyant sans fonction

21  Système de contrôle de la pression des pneus → 497

22  Direction assistée (voyant orange) → 483

 Direction assistée (voyant rouge) → 483

23  ESP® OFF → 492

 ESP® → 492



24  Ceintures de sécurité → 481



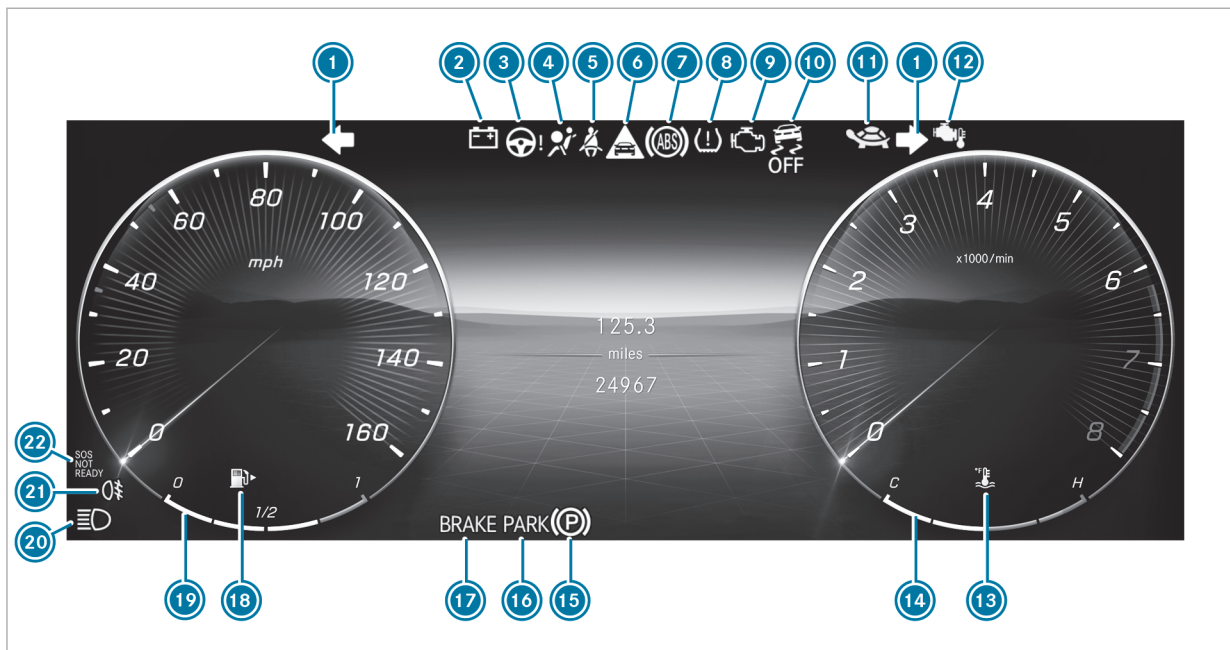



12 Du premier coup d'œil - Voyants de contrôle et d'alerte (poste de conduite Widescreen)



Ecran conducteur poste de conduite Widescreen

1		Clignotants	→	147
2		Défaut électrique	→	484
3		Direction assistée (voyant orange)	→	483
		Direction assistée (voyant rouge)	→	483
4		Système de retenue	→	481
5		Ceintures de sécurité	→	481
6		Alerte de distance	→	492
7		ABS	→	492
8		Système de contrôle de la pression des pneus	→	497
9		Diagnostic moteur	→	484
10		ESP® OFF	→	492
		ESP®	→	492
11		Système d'entraînement: puissance réduite	→	483
12		Moteur à essence: puissance réduite	→	185
13		Température du liquide de refroidissement		
14		Affichage de la température du liquide de refroidissement		
15		Frein de stationnement électrique (voyant orange)	→	489
16		Frein de stationnement électrique (voyant rouge)	→	489
	PARK	Uniquement pour les Etats-Unis		
		Uniquement pour le Canada		
17		Freins (voyant rouge)	→	489
	BRAKE	Uniquement pour les Etats-Unis		
		Uniquement pour le Canada		
	RBS	Système de freinage à récupération d'énergie, uniquement pour les Etats-Unis	→	489
		Freins (voyant orange), uniquement pour le Canada	→	489
18		Réserve de carburant avec indicateur de position du bouchon du réservoir	→	484





14 Du premier coup d'œil - Voyants de contrôle et d'alerte (poste de conduite Widescreen)



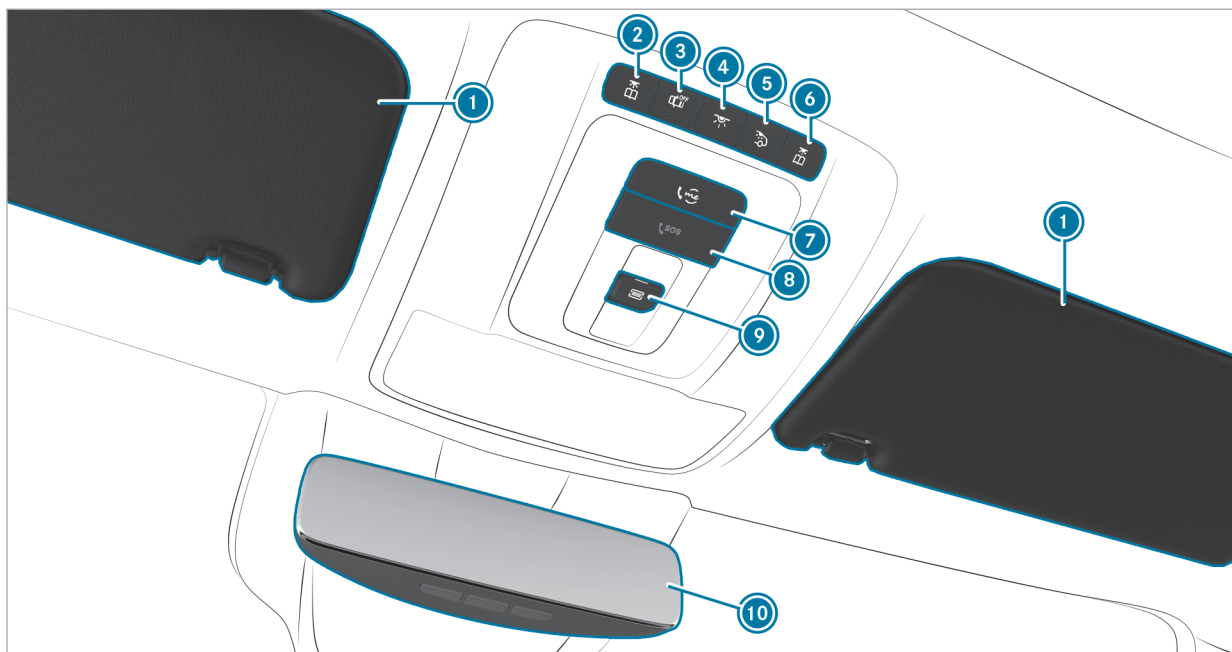

 Niveau de carburant		
 Feux de route	→	147
 Feux de croisement	→	146
 Feux de position	→	146

 Eclairage antibrouillard arrière	→	147
 Système d'appel d'urgence Mercedes-Benz	→	496











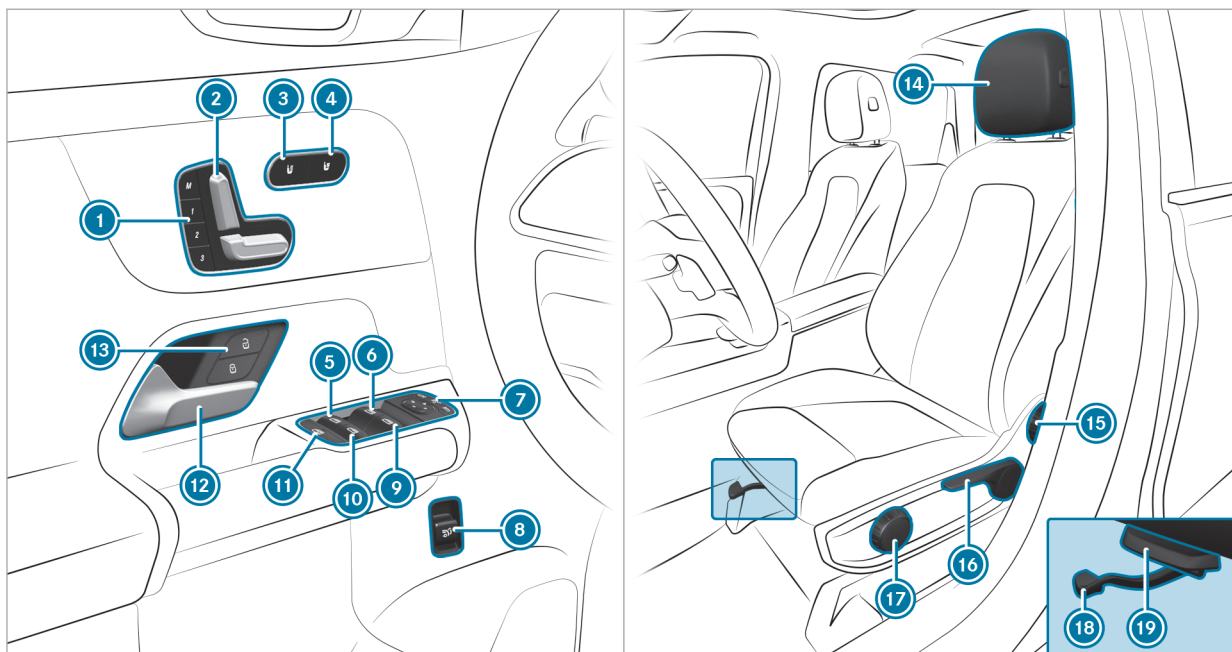





①	Pare-soleil		
②	 Allumage et extinction du spot de lecture gauche	→	151
③	 Activation et désactivation de la commande automatique de l'éclairage intérieur	→	151
④	 Allumage et extinction de l'éclairage intérieur avant	→	151
⑤	 Allumage et extinction du plafonnier arrière	→	151

⑥	 Allumage et extinction du spot de lecture droit	→	151
⑦	 Touche «me»	→	306
⑧	 Touche SOS	→	306
⑨	 Ouverture et fermeture du toit ouvrant panoramique	→	97
	 Ouverture/fermeture du store pare-soleil	→	97
⑩	Rétroviseur intérieur	→	158



18 Du premier coup d'œil - Unité de commande sur la porte et réglages de siège

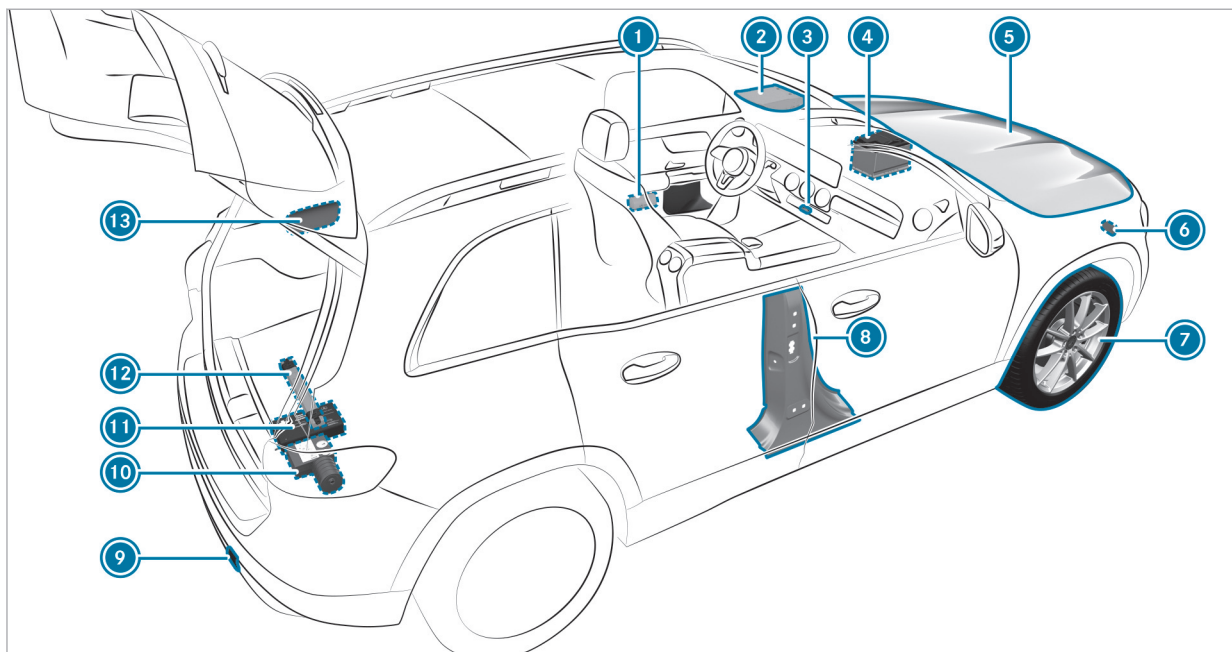

①	 Utilisation de la fonction mémoire	→	123
②	Réglage électrique du siège	→	109
③	 Mise en marche et arrêt du chauffage de siège	→	117
④	 Mise en marche et arrêt de la ventilation de siège	→	118
⑤	 Ouverture et fermeture de la vitre arrière gauche	→	94
⑥	 Ouverture et fermeture de la vitre latérale gauche	→	94
⑦	 Commande des rétroviseurs extérieurs	→	157
⑧	 Ouverture et fermeture du hayon	→	88
⑨	 Ouverture et fermeture de la vitre latérale droite	→	94

⑩	 Ouverture et fermeture de la vitre arrière droite	→	94
⑪	 Sécurité enfants au niveau des vitres latérales arrière	→	77
⑫	Ouverture de la porte	→	83
⑬	  Verrouillage et déverrouillage du véhicule	→	84
⑭	Réglage des appuie-tête	→	114
⑮	Réglage de l'inclinaison de dossier	→	109
⑯	Réglage de la hauteur de siège	→	109
⑰	Réglage de l'inclinaison d'assise	→	109
⑱	Réglage de l'approche de siège	→	109
⑲	Réglage de la profondeur d'assise	→	109



①	Gilets de sécurité	→	345	⑨	Démarrage du moteur par remorquage du véhicule et remorquage	→	362
②	 Touche «me»	→	306	⑩	Kit anticrevaison TIREFIT	→	349
	 Touche SOS	→	306	⑪	Trousse de secours	→	347
③	 Feux de détresse	→	148	⑫	Triangle de présignalisation	→	346
④	Aide au démarrage	→	359	⑬	Trappe de réservoir avec:		
⑤	Contrôle des ingrédients et lubrifiants et appoint	→	411		Plaque d'information indiquant le type de carburant	→	192
⑥	Démarrage du moteur par remorquage du véhicule et remorquage	→	362		Plaque d'information indiquant la pression de pneu	→	374
⑦	Crevaison	→	347		Code QR pour déterminer la fiche de désincarcération	→	36
⑧	Montant B avec:						
	Code QR pour déterminer la fiche de désincarcération	→	36				

Affichage de la notice d'utilisation numérique

Système multimédia:

-  **» Réglages** **» Infos**
- » Notice d'utilisation**
- » Afficher notice utilis. numérique**

La notice d'utilisation numérique décrit les fonctions et l'utilisation du véhicule et du système multimédia.

- ▶ Sélectionnez l'un des points de menu suivants dans la notice d'utilisation numérique:
 - **Démarrage rapide:** vous trouverez ici une introduction au réglage du siège (côté conducteur).
 - **Conseils:** vous trouverez ici des informations vous permettant de mieux gérer certaines situations de la vie quotidienne concernant votre véhicule.
 - **Animations:** vous pouvez visualiser ici des animations sur les fonctions du véhicule.
 - **Messages:** vous trouverez ici des informations complémentaires relatives aux messages qui apparaissent sur l'écran conducteur.

- **Langue:** vous pouvez régler ici la langue de la notice d'utilisation numérique.

La fenêtre de recherche **Recherche** vous permet d'effectuer une recherche par mot-clé afin de trouver rapidement des réponses à vos questions sur l'utilisation de votre véhicule.

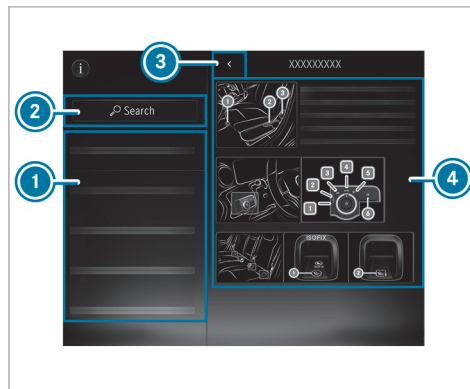

- ① Menu
- ② Recherche

- ③ Retour
- ④ Champ de contenu

Vous pouvez afficher et masquer certaines sections de la notice d'utilisation numérique (Avertissements, par exemple).

Possibilités supplémentaires de consulter la notice d'utilisation numérique :

Ecran conducteur: affichage des informations brèves relatives aux messages qui s'affichent sur l'écran conducteur

Assistant vocal MBUX: affichage par l'intermédiaire du système de commande vocale

Recherche globale: affichage des résultats de la recherche de contenus de la notice d'utilisation numérique sur l'écran d'accueil

Pour des raisons de sécurité, l'accès à la notice d'utilisation numérique est désactivé pendant la marche.

Protection de l'environnement



PROTECTION DE L'ENVIRONNEMENT

Dégradation de l'environnement due aux conditions d'utilisation et au style de conduite

Les émissions polluantes du véhicule sont directement liées à l'utilisation du véhicule.

Vous pouvez contribuer à la protection de l'environnement en utilisant le véhicule de manière écologique. Pour cela, tenez compte des recommandations suivantes concernant les conditions d'utilisation et le style de conduite.

Conditions d'utilisation :

- ▶ Veillez toujours à ce que la pression des pneus soit correcte.
- ▶ Ne transportez pas de charges inutiles, telles qu'une galerie de toit dont vous n'avez plus besoin.

- ▶ Respectez les intervalles de maintenance. L'entretien régulier du véhicule contribue également à la protection de l'environnement.
- ▶ Confiez toujours les travaux de maintenance à un atelier qualifié.

Style de conduite :

- ▶ N'appuyez pas sur la pédale d'accélérateur lors du démarrage du moteur.
- ▶ Ne faites pas chauffer le moteur du véhicule à l'arrêt.
- ▶ Adoptez un style de conduite prévoyant et maintenez toujours une distance suffisante par rapport au véhicule qui vous précède.
- ▶ Évitez les accélérations et les coups de frein fréquents et brusques.
- ▶ Changez de rapport à temps et ne montez dans chaque rapport qu'aux $\frac{2}{3}$ du régime maximal.

- ▶ Arrêtez le véhicule pendant les temps d'attente dus aux conditions de circulation, par exemple en utilisant la fonction Start/Stop ECO.
- ▶ Adoptez une conduite permettant d'économiser du carburant. Tenez compte de l'affichage ECO pour adopter un style de conduite économique.

Informations et recommandations relatives à l'environnement

Il est recommandé de régénérer et recycler les matériaux et les substances plutôt que de les éliminer immédiatement.

Les réglementations et directives environnementales en vigueur servent à préserver l'environnement et doivent être respectées scrupuleusement.

Pièces d'origine Mercedes-Benz



PROTECTION DE L'ENVIRONNEMENT

Domages écologiques en cas de non-utilisation d'organes recyclés en échange standard

La société Mercedes-Benz AG offre des organes et pièces en échange standard recyclés de même qualité que les pièces neuves. Ils disposent donc de la même garantie pour vices cachés que les pièces neuves.

- ▶ Utilisez les organes et pièces en échange standard recyclés de la société Mercedes-Benz AG.



REMARQUE Dysfonctionnement des systèmes de retenue en cas d'installation d'accessoires, de réparations ou de travaux de soudage

Les airbags, les rétracteurs de ceinture ainsi que les calculateurs et capteurs des systèmes de retenue peuvent être montés aux emplacements suivants du véhicule:

- Portes
- Montants de porte
- Bas de caisse
- Sièges
- Poste de conduite
- Ecran pour les instruments
- Console centrale
- Cadres latéraux de toit

- ▶ N'installez aucun accessoire (un système audio, par exemple) à ces emplacements.



N'effectuez aucune réparation ni travaux de soudage.



Confiez le montage ultérieur d'accessoires à un atelier qualifié.

Si vous utilisez des pièces, des pneus et des jantes ou des accessoires importants pour la sécurité non homologués par Mercedes-Benz, la sécurité de fonctionnement de votre véhicule risque d'être compromise. Le fonctionnement de systèmes importants pour la sécurité, tels que le système de freinage, risque d'être perturbé. Utilisez uniquement des pièces d'origine Mercedes-Benz ou des pièces de qualité équivalente. Utilisez uniquement des pneus et des jantes ainsi que des accessoires qui ont été homologués pour votre type de véhicule.

Les pièces d'origine Mercedes-Benz sont soumises à des contrôles qualité très stricts. Chaque pièce a été spécialement conçue, fabriquée ou choisie pour les véhicules Mercedes-Benz et leur est adaptée. Il est par conséquent recommandé d'utiliser uniquement des pièces d'origine Mercedes-Benz.

Plus de 300 000 pièces d'origine Mercedes-Benz différentes sont disponibles pour les modèles Mercedes-Benz.

Tous les points de service Mercedes-Benz entretiennent un stock de pièces d'origine Mercedes-Benz pour les travaux de maintenance et de réparation nécessaires. En outre, des centres de livraison de pièces répartis de manière stratégique assurent un service de pièces rapide et fiable.

Pour toute commande de pièces d'origine Mercedes-Benz, indiquez toujours le numéro d'identification du véhicule (VIN) (→ page 410).

Notice d'utilisation

La notice d'utilisation et la notice d'utilisation numérique qui se trouve dans le véhicule décrivent les modèles, équipements de série et en option de votre véhicule,

- qui étaient disponibles au moment de la clôture de la rédaction de cette notice d'utilisation
- qui sont uniquement disponibles dans certains pays

- qui seront commercialisés ultérieurement

Notez que votre véhicule n'est pas obligatoirement équipé de toutes les fonctions décrites. Cela vaut également pour les systèmes importants pour la sécurité. Par conséquent, l'équipement de votre véhicule peut différer de certaines descriptions et illustrations.

Les équipements compris dans votre véhicule au moment de sa livraison sont répertoriés dans le contrat de vente de votre véhicule.

Pour toutes les questions relatives à l'équipement et à son utilisation, adressez-vous à un point de service Mercedes-Benz.

i Notez que toutes les vitesses indiquées dans cette notice d'utilisation sont approximatives et soumises à une certaine tolérance.

La notice d'utilisation, les notices d'utilisation complémentaires, les documents complémentaires et le carnet de maintenance (uniquement pour les Etats-Unis) sont des documents importants qui doivent être conservés dans le véhicule.

Éléments de commande tactiles

En plus des contacteurs et touches conventionnels, votre véhicule est équipé d'éléments de commande tactiles.

Ceux-ci se trouvent dans les zones suivantes de votre véhicule:

- Unité de commande au toit et sur la porte
- Climatisation
- Volant
- Système multimédia MBUX

Les éléments de commande disposent de surfaces tactiles. Ces surfaces réagissent à la pression ou aux effleurements pour vous permettre d'effectuer des réglages ou d'activer des fonctions, par exemple.

Dans la zone de l'écran tactile, la surface tactile vous transmet en outre un signal de retour tactile, par exemple sous forme d'une impulsion, d'une vibration ou d'une modification de la structure de la surface.

Vous recevez un signal de retour tactile dans les situations suivantes, par exemple:

- Lorsque vous appuyez sur une touche de la surface
- Lorsque vous naviguez dans une liste ou un tableau
- Lorsque vous atteignez une nouvelle zone sur la surface, par exemple une fenêtre contextuelle

Pour éviter les problèmes de manipulation lorsque vous utilisez les surfaces tactiles, tenez compte des points suivants:

- N'apposez aucun autocollant ou autre sur les surfaces.
- Ne fixez aucun support de smartphone ou autre support sur la surface de l'écran central.
- Protégez les surfaces de l'humidité.
- Maintenez les surfaces exemptes de poussière et de toute saleté (→ page 342).

Certains éléments de commande tactiles sont dotés d'un symbole et de voyants intégrés. Lors

de leur utilisation, veillez à appuyer sur le symbole de l'élément de commande respectif.

Application Mercedes me

Remarques relatives à l'équipement on-demand

Vous pouvez activer différentes fonctions (équipement on-demand) par l'intermédiaire de Mercedes me même après l'achat de votre véhicule.

Pour toute question, veuillez vous adresser à un point de service Mercedes-Benz.

Activation de l'équipement on-demand par l'intermédiaire de Mercedes me

Conditions requises

- Le véhicule dispose d'une connexion au réseau de téléphonie mobile.
- Le véhicule est associé au compte utilisateur Mercedes me.

Commande et activation de l'équipement on-demand

- ▶ Ajoutez l'équipement on-demand souhaité pour le véhicule au panier du Mercedes me Store.
- ▶ Finalisez la commande. L'équipement on-demand est activé lors de l'utilisation du véhicule.

Accélération de l'activation

- ▶ Arrêtez le véhicule et verrouillez-le.
- ▶ Déverrouillez le véhicule après 2 minutes environ et mettez le véhicule en marche. L'équipement on-demand est activé. Dans le cas de certains équipements, une notification apparaît en outre sur le système multimédia du véhicule.

Si l'activation n'a pas réussi, répétez l'opération.

Maintenance et conduite

Conduite en dehors des États-Unis ou du Canada

Si vous voyagez à l'étranger avec votre véhicule, tenez compte des remarques suivantes:

- Il est possible que les points de service et les pièces de rechange ne soient pas disponibles immédiatement.
- Il est possible que du carburant sans plomb pour véhicules équipés d'un catalyseur ne soit pas disponible. Le carburant plombé peut provoquer des dommages au niveau du catalyseur.
- Il est possible que le carburant ait un indice d'octane nettement plus faible. Un carburant inapproprié peut provoquer des dommages au niveau du moteur.

Certains modèles Mercedes-Benz sont disponibles en Europe par l'intermédiaire du European Delivery Program (programme de livraison européen). Pour obtenir de plus amples informations, adressez-vous à un point de service Mercedes-Benz ou envoyez un courrier à l'une des adresses suivantes:

États-Unis :

Mercedes-Benz USA, LLC
One Mercedes-Benz Drive
Sandy Springs, GA 30328

Canada :

Mercedes-Benz Canada, Inc.
2680 Matheson Blvd E, Suite 500
Mississauga, ON L4W 0A5

Maintenance

Uniquement pour les États-Unis :

Votre conseiller clientèle atteste l'exécution de la maintenance dans le rapport de maintenance.

Roadside Assistance

Le programme Roadside Assistance de Mercedes-Benz vous offre une assistance technique en cas de panne. Les appels passés au numéro gratuit du programme Roadside Assistance sont traités 24/24 heures par nos collaborateurs. Et cela, 365 jours par an.

1-800-FOR-MERCEdes (1-800-367-6372) (pour les États-Unis)

1-800-387-0100 (pour le Canada)

Uniquement pour les États-Unis : pour de plus amples informations, reportez-vous à la brochure relative au programme Roadside Assistance de Mercedes-Benz.

Uniquement pour le Canada : pour de plus amples informations, reportez-vous au chapitre «Roadside Assistance» du carnet de garantie :

<https://www.mercedes-benz.ca/en/owners/manuals> (Anglais)

<https://www.mercedes-benz.ca/fr/owners/manuals> (Français)

Changement d'adresse ou changement de propriétaire

En cas de changement d'adresse, veuillez nous envoyer la «Notification de changement d'adresse» qui se trouve dans le carnet de maintenance et de garantie ou contacter le Customer Assistance Center de Mercedes-Benz (États-Unis) au numéro 1-800-FOR-MERCEdes

(1-800-367-6372) ou le Customer Service (Canada) au numéro 1-800-387-0100. De cette manière, nous serons en mesure de vous joindre à temps, en cas de besoin.

Si vous vendez votre Mercedes, veuillez laisser l'ensemble des documents dans le véhicule afin que le prochain propriétaire puisse en disposer. Si vous avez acheté un véhicule d'occasion, veuillez nous envoyer la «Notification de l'achat d'un véhicule d'occasion» qui se trouve dans le carnet de maintenance et de garantie ou contacter le Customer Assistance Center de Mercedes-Benz (Etats-Unis) au numéro 1-800-FOR-MERCedes (1-800-367-6372) ou le Customer Service (Canada) au numéro 1-800-387-0100.

Mise en danger possible en raison de substances toxiques

Conformément à la Proposition 65 («Prop65»), l'autocollant amovible suivant est apposé sur tous les véhicules vendus en Californie:



WARNING



Operating, servicing and maintaining a passenger vehicle, pickup truck, van or off-road motor vehicle can expose you to chemicals including engine exhaust, carbon monoxide, phthalates, and lead, which are known to the State of California to cause cancer and birth defects or other reproductive harm. To minimize exposure, avoid breathing exhaust, do not idle the engine except as necessary, service your vehicle in a well-ventilated area and wear gloves or wash your hands frequently when servicing your vehicle. For more information go to www.P65Warnings.ca.gov/passenger-vehicle

A 000 817 82 02

Sécurité de fonctionnement



ATTENTION Risque d'accident dû à des dysfonctionnements ou à la défaillance de systèmes

Si vous ne faites pas effectuer les travaux de maintenance prescrits ou les réparations nécessaires, des dysfonctionnements ou des défaillances peuvent survenir.

- ▶ Confiez toujours les travaux de maintenance prescrits ainsi que les réparations requises à un atelier qualifié.



ATTENTION Risque d'accident et de blessure dû à des modifications effectuées de façon non conforme sur des composants électroniques

Des modifications effectuées sur les composants électroniques, leur logiciel ou leurs câblages peuvent compromettre leur fonctionnement et/ou le fonctionnement d'autres composants ou systèmes importants pour la sécurité interconnectés.

La sécurité de fonctionnement du véhicule risque alors d'être compromise.

- ▶ N'intervenez en aucun cas sur les câblages ni sur les composants électroniques ou leurs logiciels.
- ▶ Confiez toujours les travaux sur les appareils électriques ou électroniques à un atelier qualifié.

Tenez compte de la section «Electronique du véhicule» du chapitre «Caractéristiques techniques».

⚠ ATTENTION Risque d'incendie dû au contact de composants brûlants du système d'échappement avec des matières inflammables

Si des matières inflammables, telles que des feuilles, de l'herbe ou des branches, entrent en contact avec des composants brûlants du système d'échappement, elles peuvent s'enflammer.

- ▶ Lorsque vous roulez sur des routes non stabilisées ou en tout-terrain, contrôlez régulièrement le soubassement.
- ▶ Retirez en particulier les végétaux ou autres matières inflammables restés coincés.
- ▶ En cas de dommages, prenez immédiatement contact avec un atelier qualifié.

! REMARQUE Endommagement du véhicule dû à une vitesse excessive et à des chocs contre le soubassement ou les éléments du train de roulement

Le véhicule peut en particulier être endommagé dans les cas suivants:

- Le véhicule touche le sol, par exemple sur un bord de trottoir élevé ou sur des chemins non stabilisés.
- Le véhicule franchit trop rapidement un obstacle, par exemple un trottoir, un ralentisseur ou un nid de poule.
- Un objet lourd heurte le soubassement ou des éléments du train de roulement.

Dans ces situations ou dans des situations similaires, la carrosserie, le soubassement, les éléments du train de roulement, les jantes ou les pneus risquent également de subir des dommages non visibles. Les composants endommagés de cette manière risquent de tomber en panne inopinément ou de ne plus

supporter les contraintes développées lors d'un accident comme prévu.

Si le revêtement du soubassement est endommagé, des matières inflammables (des feuilles, de l'herbe ou des branches, par exemple) peuvent s'accumuler entre le soubassement et son revêtement. Si ces matières entrent en contact avec des pièces brûlantes du système d'échappement, elles risquent de s'enflammer.

- ▶ Faites immédiatement contrôler et réparer le véhicule par un atelier qualifié.

ou

- ▶ Si la sécurité de marche du véhicule est compromise, arrêtez-vous immédiatement en tenant compte des conditions de circulation et prenez contact avec un atelier qualifié.

Véhicules avec réseau de bord 48 V

⚠ DANGER Danger de mort en cas de contact avec des composants haute tension endommagés

Les véhicules avec un réseau de bord 48 V contiennent des composants haute tension. Ces composants haute tension sont sous haute tension.

Si vous modifiez des composants haute tension ou si vous touchez des composants haute tension endommagés, vous risquez de recevoir une décharge électrique.

Lors d'un accident, les composants haute tension peuvent subir des dommages non visibles de l'extérieur.

- ▶ N'apportez jamais de modifications à des composants haute tension.
- ▶ Ne touchez jamais des composants haute tension endommagés.
- ▶ Après un accident, ne touchez jamais des composants haute tension endommagés.

Les véhicules avec réseau de bord 48 V contiennent des composants haute tension. Ces composants portent une étiquette haute tension:

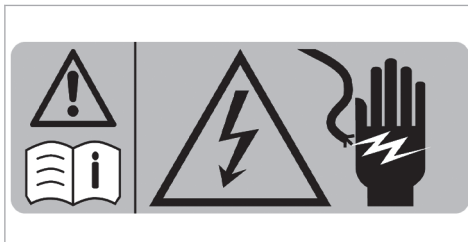

Exemple

Faites toujours effectuer tous les travaux sur les composants haute tension dans un atelier qualifié.

Montage de la plaque d'immatriculation sur le support de plaque d'immatriculation avant

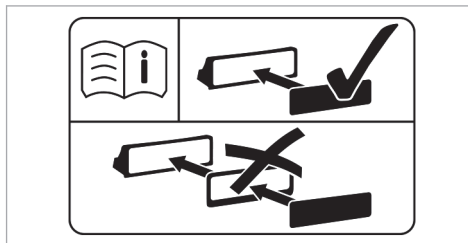

La plaque d'information se trouve sous forme d'étiquette ou est estampée sur le support de plaque d'immatriculation.

! **REMARQUE** Dysfonctionnements et défaillances dus à un montage incorrect de la plaque d'immatriculation sur le support de plaque d'immatriculation avant

Si la plaque d'immatriculation est montée de manière incorrecte sur le support de plaque d'immatriculation avant, cela risque d'entraî-

ner des dysfonctionnements ou la défaillance de capteurs, de caméras ou de systèmes d'aide à la conduite et de sécurité active.

Lors du montage de la plaque d'immatriculation sur le support de plaque d'immatriculation avant, tenez compte des points suivants:

- ▶ Montez directement la plaque d'immatriculation sur le support de plaque d'immatriculation sans support publicitaire ni autres supports.
- ▶ Montez la plaque d'immatriculation de manière à ce que ses parties supérieure et latérales ne dépassent pas de l'adaptateur de plaque d'immatriculation.

Remarques relatives aux réglementations nationales pour les composants radio réglementaires

Remarques relatives au franchissement de frontières nationales

Lors de l'utilisation du véhicule, tenez compte des dispositions radio réglementaires en vigueur dans le pays dans lequel vous trouvez.



Etats-Unis : «Les émetteurs-récepteurs radio de ce véhicule sont conformes à la partie 15 des dispositions FCC. Leur utilisation est soumise aux 2 conditions suivantes: 1) Ces appareils ne doivent pas être une source de perturbations nuisibles. 2) Ces appareils doivent pouvoir supporter les perturbations captées, notamment celles qui pourraient causer des fonctionnements indésirables. Les transformations et modifications qui n'ont pas été expressément autorisées par l'instance responsable de la conformité peuvent entraîner le retrait de l'autorisation d'utilisation de l'appareil.»

Canada : «Les émetteurs-récepteurs radio de ce véhicule sont conformes aux normes CNR exemptes de licence d'Innovation, Science and Economic Development Canada. Leur utilisation est soumise aux 2 conditions suivantes: (1) Ces appareils ne doivent pas être une source de perturbations. (2) Ces appareils doivent pouvoir supporter les perturbations captées, notamment celles qui pourraient causer des fonctionnements indésirables.»

Prise de diagnostic

La prise de diagnostic est une interface technique située dans le véhicule. Elle est utilisée dans le cadre de travaux de maintenance et de réparation ou pour la lecture des données du véhicule dans un atelier qualifié, par exemple. Le raccordement d'appareils de diagnostic ne doit par conséquent être effectué que par un atelier qualifié.

⚠ ATTENTION Risque d'accident en cas de raccordement d'appareils à la prise de diagnostic

Si vous raccordez des appareils à la prise de diagnostic du véhicule, le fonctionnement des systèmes du véhicule et la sécurité de fonctionnement risquent d'être compromis.

- ▶ Pour des raisons de sécurité, il est recommandé d'utiliser et de raccorder uniquement les produits agréés par un point de service Mercedes-Benz.

⚠ ATTENTION Risque d'accident dû à des objets dans l'espace pour les pieds du conducteur

Des objets dans l'espace pour les pieds du conducteur peuvent limiter la course de la pédale ou bloquer une pédale enfoncée.

Cela compromet la sécurité de fonctionnement- et la sécurité routière du véhicule.

- ▶ Ranger tous les objets dans le véhicule de manière sûre afin qu'ils ne puissent pas pénétrer dans l'espace pour les pieds du conducteur.
- ▶ Toujours laisser un espace suffisant pour les pédales.
- ▶ Toujours fixer les tapis de sol au plancher conformément aux instructions.
- ▶ Ne pas utiliser de tapis de sol non fixés et ne pas superposer plusieurs tapis de sol.

! REMARQUE Décharge de la batterie en cas d'utilisation d'appareils branchés sur la prise de diagnostic

L'utilisation d'appareils branchés sur la prise de diagnostic sollicite la batterie.

- ▶ Contrôlez l'état de charge de la batterie.
- ▶ Si l'état de charge de la batterie est faible, chargez-la en effectuant un long trajet, par exemple.

Tenez également compte des remarques relatives à la batterie 12 V et aux trajets courts du chapitre «Conduite et stationnement» (→ page 171).

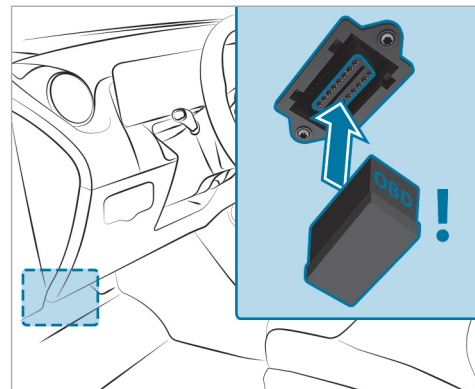

L'utilisation d'autres appareils raccordés à la prise de diagnostic peut avoir les conséquences suivantes :

- Dysfonctionnements des systèmes du véhicule
- Endommagement permanent de composants du véhicule

Tenez compte des conditions de garantie à ce sujet.

En outre, si vous raccordez des appareils à la prise de diagnostic, les données relatives au contrôle des émissions de gaz d'échappement risquent d'être remises à zéro, par exemple. Il se peut alors que le véhicule ne réponde pas aux exigences du prochain contrôle antipollution effectué dans le cadre du contrôle technique.

Atelier qualifié

Un point de service Mercedes-Benz est un atelier qualifié. Celui-ci dispose des connaissances, de l'outillage et des qualifications nécessaires pour mener à bien les travaux requis sur le véhicule. Cela vaut notamment pour les travaux importants pour la sécurité.

Confiez toujours les travaux suivants sur le véhicule à un point de service Mercedes-Benz:

- Travaux importants pour la sécurité
- Travaux SAV- et de maintenance
- Travaux de réparation

- Modifications, pose- ou transformation de composants
- Travaux sur les composants électroniques
- **Véhicules avec réseau de bord 48 V:** travaux sur les composants haute tension du réseau de bord 48 V

Mercedes-Benz vous recommande de vous adresser à un point de service Mercedes-Benz.

Utilisation conforme du véhicule

Si vous enlevez des étiquettes d'avertissement autocollantes, vous ou d'autres personnes risquez de ne pas être avertis de certains dangers. Laissez les étiquettes d'avertissement autocollantes à leur emplacement.

Lors de l'utilisation du véhicule, tenez notamment compte

- des consignes de sécurité qui figurent dans la présente notice d'utilisation, des notices d'utilisation complémentaires spécifiques au véhicule et des documents complémentaires
- des caractéristiques techniques du véhicule

- du code de la route et des règles de circulation en vigueur dans le pays dans lequel vous vous trouvez
- des lois relatives aux véhicules à moteur et normes de sécurité en vigueur dans le pays dans lequel vous vous trouvez
- des réglementations concernant les équipements de télécommunications en vigueur dans le pays dans lequel vous vous trouvez

Sport Utility Vehicle

⚠ ATTENTION Risque d'accident en raison d'un centre de gravité trop élevé

En cas de mouvements de braquage brusques et/ou si vous roulez à une vitesse inadaptée, le véhicule peut déraiper et se retourner.

▶ Adaptez votre vitesse et votre style de conduite au comportement routier du véhicule ainsi qu'aux conditions routières et météorologiques du moment.

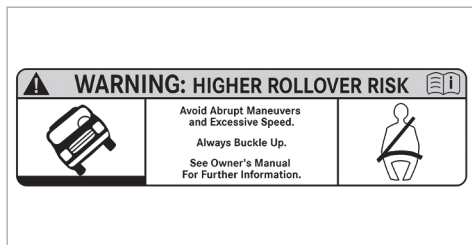

Etats-Unis

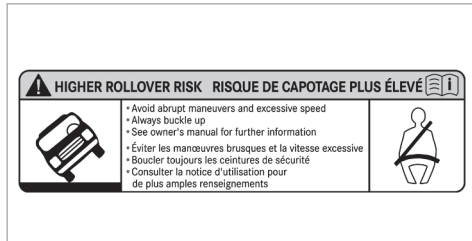

Canada

Le risque de retournement avec un SUV est nettement plus élevé qu'avec un autre type de véhicule.

Le non-respect des consignes de sécurité lors de l'utilisation du véhicule peut se solder par un accident, un retournement et des blessures graves, voire mortelles.

Le risque de décès en cas d'accident avec retournement est nettement plus élevé pour une personne qui n'a pas bouclé sa ceinture de sécurité que pour les occupants qui sont attachés.

Tous les occupants du véhicule et vous-même devez systématiquement boucler votre ceinture de sécurité.

Remarques relatives aux personnes portant un appareil d'assistance médicale électronique

Malgré un développement minutieux des systèmes du véhicule, Mercedes-Benz AG ne peut exclure complètement la possibilité d'interférences entre ceux-ci et les appareils d'assistance médicale électroniques (pacemakers, par exemple).

En outre, certains éléments montés dans les véhicules peuvent générer des champs magnétiques de la même manière qu'un aimant permanent, et ce, indépendamment de l'état de fonctionnement du véhicule. Ces champs peuvent être présents au niveau du système multimédia/système de sonorisation ou, en fonction de l'équipement du véhicule, au niveau des sièges, par exemple.

Dans certains cas et en fonction des appareils d'assistance utilisés, cela peut alors avoir les conséquences suivantes:

- Dysfonctionnements des appareils d'assistance
- Problèmes de santé

Tenez compte des remarques et des avertissements du fabricant des appareils d'assistance et contactez en cas de doute le fabricant et/ou votre médecin. En cas d'incertitude prolongée sur d'éventuels dysfonctionnements de l'appareil d'assistance, Mercedes-Benz AG vous recommande d'utiliser peu de systèmes électriques du véhicule et/ou de maintenir une distance appropriée par rapport aux éléments concernés.

Confiez les travaux de réparation et de maintenance à proximité des éléments suivants uniquement à un atelier qualifié:

- Eléments conducteurs du véhicule
- Antennes émettrices
- Système multimédia et système de sonorisation

En cas de questions et de suggestions, adressez-vous à un atelier qualifié.

Problèmes relatifs au véhicule

Si votre véhicule présente des problèmes pouvant notamment compromettre sa sécurité, adressez-vous à un point de service Mercedes-Benz agréé dans le but d'effectuer un diagnostic de votre véhicule et d'éliminer les défauts. Si celui-ci n'a pas pu résoudre le problème à votre entière satisfaction, adressez-vous à nouveau à un point de service Mercedes-Benz ou envoyez un courrier à l'adresse ci-après.

Etats-Unis:

Mercedes-Benz USA, LLC

Customer Assistance Center
One Mercedes-Benz Drive
Sandy Springs, GA 30328

Canada:

Mercedes-Benz Canada, Inc.
Customer Assistance Center
2680 Matheson Blvd E, Suite 500
Mississauga, ON L4W 0A5

Signalement des défauts pouvant compromettre la sécurité

Uniquement pour les Etats-Unis:

Le présent texte est reproduit d'après les directives applicables aux fabricants en vertu du titre 49, partie 575, du Code américain des règlements fédéraux et conformément au «National Traffic and Motor Vehicle Safety Act of 1966».

Si vous soupçonnez que votre véhicule présente un défaut qui pourrait provoquer un accident ou des blessures graves voire mortelles, vous devez en informer immédiatement l'Agence fédérale

américaine de sécurité routière (NHTSA) ainsi que Mercedes-Benz USA, LLC.

Si des réclamations similaires sont adressées à la NHTSA, cette dernière peut lancer une enquête. S'il est alors établi qu'un groupe de véhicules présente un vice de sécurité, la NHTSA peut ordonner une campagne de rappel et de réparation. La NHTSA ne peut cependant pas prendre part aux disputes privées entre vous, votre distributeur et Mercedes-Benz USA, LLC.

Vous pouvez contacter la NHTSA par téléphone par l'intermédiaire de la Vehicle Safety Hotline au 1-888-327-4236 (TTY: 1-800-424-9153) (aux Etats-Unis), sur le site Internet <https://www.safercar.gov> ou par courrier à l'adresse: Administrator, NHTSA, 400 Seventh Street, SW., Washington, DC 20590, Etats-Unis.

Pour de plus amples informations sur la sécurité des véhicules, consultez le site Internet suivant: <https://www.safercar.gov>.

Uniquement pour le Canada:

Le texte suivant est publié conformément aux exigences auxquelles sont soumis les fabricants,

comme le stipule l'alinéa 18.4, paragraphe 4 des prescriptions de sécurité automobiles.

Si vous pensez que votre véhicule présente un défaut qui pourrait provoquer un accident, des blessures voire la mort, informez-en immédiatement Transport Canada et prévenez également Mercedes-Benz Canada Inc.

Si Transport Canada a reçu des plaintes similaires, une enquête peut alors être lancée, et s'il est déterminé qu'un groupe de véhicules présente un défaut pouvant mettre en danger la sécurité, une campagne de rappel peut être ordonnée. Transport Canada ne peut cependant pas s'immiscer dans les problèmes vous liant directement avec votre distributeur ou Mercedes-Benz Canada Inc.

Vous pouvez contacter Transport Canada en appelant la Defect Investigations and Recalls Division au Canada sans frais au numéro 1-800-333-0510 ou 819-994-3328 dans l'espace Gatineau-Ottawa ou depuis l'international. Vous trouverez de plus amples informations sur les sites Internet suivants :

- En anglais : <https://www.tc.gc.ca/recalls>
- En français : <https://www.tc.gc.ca/rappels>

Garantie pour vices cachés

! **REMARQUE** Dommages sur le véhicule suite au non-respect des instructions figurant dans cette notice d'utilisation

Le non-respect des instructions données dans cette notice d'utilisation peut provoquer des dommages au niveau de votre véhicule.

Ces dommages ne sont couverts ni par la garantie pour vices cachés de Mercedes-Benz ni par la garantie contractuelle accordée aux véhicules neufs ou d'occasion.

▶ Suivez les instructions données dans cette notice d'utilisation concernant l'utilisation conforme de votre véhicule et les risques d'endommagement.

Codes QR pour la fiche de désincarcération

Des codes QR se trouvent dans la trappe du réservoir et de l'autre côté, sur le montant B. En cas d'accident, les services de secours peuvent rapidement déterminer la fiche de désincarcération requise pour votre véhicule à l'aide des codes

QR. La fiche de désincarcération actuelle contient, sous une forme compacte, les informations les plus importantes relatives à votre véhicule (le cheminement des câbles électriques, par exemple).

Pour de plus amples informations : <https://rk.mb-qr.com/de/#rescue-sticker>

Mémorisation de données

Traitement des données dans le véhicule

Calculateurs électroniques

Votre véhicule est doté de calculateurs électroniques. Les calculateurs traitent les données qu'ils reçoivent des capteurs du véhicule, qu'ils génèrent eux-mêmes ou qu'ils échangent entre eux, par exemple. Certains calculateurs sont nécessaires au bon fonctionnement de votre véhicule, d'autres vous assistent lors de la conduite (systèmes d'assistance à la conduite, par exemple), d'autres encore assurent des fonctions de confort et d'infodivertissement.

Vous trouverez ci-après des informations générales relatives au traitement des données dans le

véhicule. Des informations supplémentaires indiquant les données concrètes qui sont collectées et mémorisées dans votre véhicule et celles qui sont transmises à des tiers, ainsi que le but de ces opérations sont fournies directement en complément des remarques relatives aux caractéristiques des fonctions concernées dans la notice d'utilisation correspondante. Elles sont également disponibles en ligne et, en fonction de l'équipement, sous forme numérique dans le véhicule.

Référence personnelle

Chaque véhicule est doté d'un numéro d'identification univoque. En fonction du pays, ce numéro d'identification du véhicule peut également être utilisé par les autorités pour déterminer l'identité du propriétaire, par exemple. Il existe également d'autres possibilités de remonter au propriétaire ou au conducteur à partir des données recueillies dans le véhicule, par l'intermédiaire du numéro d'immatriculation du véhicule, par exemple.

Les données générées ou traitées par les calculateurs peuvent par conséquent être des données à caractère personnel ou le devenir sous certaines conditions. En fonction des données du véhicule présentes, il est possible, le cas échéant, de

déterminer rétrospectivement votre comportement routier, votre position, votre itinéraire ou le comportement d'utilisation, par exemple.

Exigences légales relatives à la divulgation de données

Si des dispositions légales correspondantes sont en vigueur, les constructeurs sont obligés, dans certains cas particuliers, de fournir dans l'étendue nécessaire les données qu'ils ont mémorisées aux autorités nationales qui l'exigent. Cela peut être le cas, par exemple, lorsqu'un délit fait l'objet d'une enquête.

Dans le cadre du droit en vigueur, les autorités nationales sont également autorisées, dans certains cas particuliers, à prélever elles-mêmes les données des véhicules. En cas d'accident, par exemple, des informations peuvent être lues à partir du calculateur de l'airbag, ce qui peut aider à clarifier les circonstances de l'accident.

Données de service dans le véhicule

Des calculateurs traitent des données relatives à l'utilisation du véhicule.

Cela comprend par exemple les données suivantes:

- Informations sur l'état du véhicule (vitesse, accélération longitudinale, accélération transversale, vitesse de rotation des roues, indicateur de bouclage des ceintures de sécurité, par exemple)
- Conditions environnantes (température, capteur de pluie, capteur de distance, par exemple)

En règle générale, ces données sont volatiles. Elles ne sont pas mémorisées au-delà de la durée d'utilisation et sont uniquement traitées dans le véhicule. Les calculateurs (la clé du véhicule, par exemple) contiennent souvent des mémoires de données. Celles-ci servent à documenter de manière temporaire ou durable des informations sur l'état du véhicule, la sollicitation des composants, la maintenance nécessaire ainsi que les événements et défauts techniques.

En fonction de l'équipement technique, les données suivantes sont mémorisées:

- Etat de fonctionnement de composants du système (niveaux de remplissage, pression des pneus, état de la batterie, par exemple)
- Dysfonctionnements et défauts de composants importants du système (éclairage et freins, par exemple)
- Réactions des systèmes dans des situations de marche particulières (déclenchement d'un airbag ou intervention des systèmes de régulation du comportement dynamique, par exemple)
- Informations relatives aux événements susceptibles d'entraîner l'endommagement du véhicule

Dans certains cas particuliers, il peut être nécessaire de mémoriser des données qui, normalement, ne seraient que volatiles. Cela peut être le cas, par exemple, si le véhicule a détecté un dysfonctionnement.

Lorsque vous avez recours à des prestations de service (travaux de réparation ou de maintenance,

par exemple), les données de service mémorisées peuvent, si nécessaire, être lues et utilisées en liaison avec le numéro d'identification du véhicule. La lecture peut être effectuée dans le véhicule par des techniciens du réseau de maintenance (ateliers ou fabricant, par exemple) ou par des tiers (services de dépannage, par exemple). Il en va de même pour les recours en garantie et les mesures d'assurance qualité.

La lecture est effectuée en règle générale dans le véhicule par l'intermédiaire du connecteur pour la prise de diagnostic prescrit par la loi. Les données de service lues documentent l'état technique du véhicule ou de certains de ses composants, aident à déterminer les défauts, à assurer que les obligations résultant de la garantie légale sont respectées et à améliorer la qualité du véhicule. Ces données, en particulier les informations sur la sollicitation des composants, les événements techniques, les erreurs de manipulation et autres défauts, sont transmises pour cela avec le numéro d'identification du véhicule au fabricant, le cas échéant. En outre, la responsabilité produit incombe au fabricant. C'est également pour cela que le fabricant utilise les données de service des

véhicules (pour des campagnes de rappel, par exemple). Ces données peuvent également être utilisées pour vérifier les droits à la garantie légale et à la garantie contractuelle des clients.

Les mémoires des défauts du véhicule peuvent être remises à zéro par un atelier dans le cadre de travaux de réparation ou de maintenance ou si vous le souhaitez.

Fonctions de confort et d'infodivertissement

Vous pouvez mémoriser les réglages confort et les fonctions de personnalisation dans le véhicule et les modifier ou les remettre à zéro à tout moment.

En fonction de l'équipement de votre véhicule, cela vaut, par exemple, pour les réglages suivants:

- Positions des sièges et du volant
- Réglages du train de roulement et de la climatisation
- Fonctions de personnalisation (éclairage intérieur, par exemple)

En fonction de l'équipement sélectionné, vous pouvez vous-même fournir des données pour les fonctions d'infodivertissement du véhicule.

En fonction de l'équipement de votre véhicule, cela vaut, par exemple, pour les données suivantes:

- Données multimédias (musique, films ou photos à lire dans un système multimédia intégré, par exemple)
- Données du carnet d'adresses à utiliser en liaison avec un dispositif mains libres intégré ou un système de navigation intégré
- Destinations saisies
- Données relatives à l'utilisation de services Internet

Ces données pour les fonctions de confort et d'infodivertissement peuvent être enregistrées localement dans le véhicule ou se trouver sur un appareil que vous avez raccordé au véhicule (smartphone, clé USB ou lecteur MP3, par exemple). Si vous avez entré des données vous-même, vous pouvez supprimer celles-ci à tout moment.

Transmettre ces données depuis le véhicule est possible uniquement si vous le souhaitez. Cela vaut en particulier dans le cadre de l'utilisation de

services en ligne conformément aux réglages que vous avez sélectionnés.

Intégration des smartphones (Android Auto ou Apple CarPlay®, par exemple)

Si votre véhicule est équipé en conséquence, vous pouvez connecter votre smartphone ou un autre terminal mobile à votre véhicule. Vous pouvez alors commander cet appareil par l'intermédiaire d'éléments de commande intégrés au véhicule. Le système multimédia peut ainsi afficher l'image et diffuser le son du smartphone. En même temps, certaines informations sont transmises à votre smartphone. En fonction du type d'intégration, cela comprend par exemple les données de position, le mode jour/nuit et d'autres états généraux du véhicule. Veuillez vous en informer dans la notice d'utilisation du véhicule/système d'infodivertissement.

L'intégration vous permet d'utiliser certaines applications de votre smartphone, telles que le système de navigation ou la lecture de fichiers musicaux. Il n'y a aucune autre interaction entre le smartphone et le véhicule (accès actif aux données du véhicule, par exemple). Le type de traite-

ment informatique des données qui est effectué par la suite est défini par le fournisseur correspondant à l'application utilisée. La possibilité de réglages et la nature de ceux-ci dépendent de l'application concernée et du système d'exploitation de votre smartphone.

Services en ligne

Connexion au réseau de téléphonie mobile

Si votre véhicule dispose d'une connexion au réseau de téléphonie mobile, ce dernier permet l'échange de données entre votre véhicule et d'autres systèmes. La connexion au réseau de téléphonie mobile s'effectue par l'intermédiaire de l'émetteur-récepteur propre au véhicule ou du terminal portable que vous raccordez au véhicule (un smartphone, par exemple). Cette connexion permet d'utiliser des fonctions en ligne. Cela inclut les services en ligne et les applications/applis que le fabricant ou d'autres fournisseurs mettent à votre disposition.

Services mis à disposition par le fabricant

Pour les services en ligne du fabricant, les fonctions respectives sont décrites par le fabricant

aux endroits appropriés (notice d'utilisation, page Web du fabricant, par exemple) et les informations associées relatives à la protection des données y sont indiquées. Certains services en ligne peuvent utiliser des données personnelles. L'échange de données qui a alors lieu se fait au moyen d'une connexion protégée, par exemple avec les systèmes informatiques prévus à cet effet par le fabricant. La collecte, le traitement et l'utilisation de données à caractère personnel autres que celles requises pour la mise à disposition de services a lieu uniquement sur la base d'une autorisation légale. Cela vaut dans le cas d'un système d'appel d'urgence prescrit par la loi, d'un accord contractuel ou d'un consentement explicite, par exemple.

Vous pouvez faire activer ou désactiver les services et fonctions en partie payants. Cela ne s'applique pas aux fonctions et services prescrits par la loi, tels qu'un système d'appel d'urgence.

Services tiers

Lorsque vous utilisez des services en ligne d'autres fournisseurs (tiers), ces services relèvent de la responsabilité du fournisseur respectif et des conditions d'utilisation et de protection des don-

nées que celui-ci propose. En règle générale, le fabricant n'a, à cet égard, aucune influence sur les contenus échangés.

Dans le cadre de l'utilisation des services de tiers, veuillez par conséquent vous informer du type, de l'étendue et du but de la collecte des données à caractère personnel ainsi que de l'utilisation qui en sera faite.

Droits en matière de protection des données

En fonction du pays, de l'étendue de l'équipement et des fonctions de votre véhicule ainsi que des services et prestations utilisés, vous disposez de différents droits en matière de protection des données. Vous trouverez des informations complémentaires sur la protection des données et sur vos droits qui s'y rapportent sur le site Internet du fabricant ou vous recevrez ces informations dans le cadre des services et prestations correspondants. Vous y trouverez également les données de contact du fabricant et de son personnel chargé de la protection des données.

Vous pouvez faire lire les données qui ne sont mémorisées que localement dans le véhicule par

du personnel d'assistance qualifié (dans un atelier, par exemple), éventuellement à titre onéreux.

Système multimédia MBUX/Mercedes me connect

Si votre véhicule est équipé du système multimédia MBUX ou de Mercedes me connect, des données supplémentaires relatives à la conduite du véhicule, aux conditions d'utilisation du véhicule dans certaines situations et à la position du véhicule sont enregistrées par le système multimédia MBUX ou par Mercedes me connect.

Vous trouverez de plus amples informations dans le chapitre «Système multimédia MBUX» et/ou dans les conditions d'utilisation de Mercedes me connect.

Enregistreur de données d'accident

Uniquement pour les Etats-Unis :

Ce véhicule est équipé d'un enregistreur de données d'accident (Event Data Recorder, EDR). Dans certains cas de collision ou dans des situations similaires (déclenchement d'un airbag ou

collision avec un obstacle sur la chaussée), l'enregistreur de données d'accident enregistre des données qui permettent ensuite d'analyser le comportement des systèmes du véhicule concerné. L'enregistreur de données d'accident est conçu pour l'enregistrement des données relatives à la dynamique du véhicule ainsi qu'aux systèmes de sécurité du véhicule sur une brève période, de 30 secondes maximum en règle générale.

L'enregistreur de données d'accident de ce véhicule est conçu pour la saisie des données suivantes :

- Etat de fonctionnement des différents systèmes dans votre véhicule
- Informations concernant le bouclage des ceintures de sécurité côté conducteur et passager
- Informations concernant l'actionnement de la pédale d'accélérateur et/ou de frein, et, le cas échéant, le degré d'enfoncement
- Vitesse du véhicule

Ces données peuvent contribuer à une meilleure compréhension des circonstances dans lesquelles se produisent accidents et blessures. REMARQUE: les données EDR de votre véhicule ne sont alors enregistrées que si la situation n'est pas banale. Dans les situations normales de conduite, l'enregistreur de données d'accident ne saisit aucune donnée. Les données personnelles (nom, sexe, âge et lieu de l'accident, par exemple) ne sont en aucun cas saisies. Les données saisies par l'enregistreur de données d'accident peuvent toutefois être regroupées avec les données à caractère personnel habituellement recueillies par des tiers (autorités pénales, par exemple) dans le cadre d'une enquête suite à un accident.

Pour pouvoir lire les données saisies par l'enregistreur de données d'accident, l'accès au véhicule et/ou à l'enregistreur de données d'accident ainsi que des appareils spéciaux sont nécessaires. Les informations peuvent être lues non seulement par le constructeur automobile mais aussi par des tiers disposant des appareils spéciaux indiqués. La lecture s'effectue via un accès au véhicule ou à l'enregistreur de données d'accident.

Les données saisies par l'enregistreur de données d'accident peuvent notamment être utilisées dans les affaires civiles ou pénales pour la reconstitution de l'accident, en vue de la détermination des droits à des dommages et intérêts ainsi qu'en ce qui concerne la sécurité du véhicule. L'outil CDR (Crash Data Retrieval) utilisé pour la lecture des données provenant de l'enregistreur de données d'accident étant disponible dans le commerce, Mercedes-Benz USA, LLC («MBUSA») décline expressément toute responsabilité en relation avec l'extraction de ces informations par des techniciens non autorisés de Mercedes-Benz.

MBUSA ne divulgue pas de données EDR à des tiers sans l'approbation du propriétaire du véhicule ou, si le véhicule est en leasing, sans l'approbation du preneur de leasing. Y font toutefois exception les réponses à des citations à comparaître provenant des agents des services répressifs des autorités nationales, fédérales ou locales en relation avec ou à la suite d'actions en justice dans lesquelles MBUSA ou ses filiales ou ses sociétés en participation sont impliquées, ou découlant de prescriptions légales.

Avertissement: l'enregistreur de données d'accident fait partie intégrante du module des systèmes de retenue supplémentaires. La manipulation, modification ou suppression de composants de l'enregistreur de données d'accident peut éventuellement entraîner un dysfonctionnement du module des systèmes de retenue supplémentaires et d'autres systèmes.

Le droit fédéral prime sur les lois ou prescriptions de certains Etats fédéraux qui pourraient être en conflit avec le droit fédéral en ce qui concerne les enregistreurs de données d'accident. Dans le cas d'un tel conflit, c'est donc le droit fédéral qui s'applique. A la fin décembre 2016, 17 Etats fédéraux ont adopté des lois concernant les enregistreurs de données d'accident.

Droits d'auteur

Logiciels libres et open source

Vous trouverez des informations concernant les licences relatives aux logiciels libres et open source utilisés dans votre véhicule sur le support de données qui se trouve dans le porte-docu-

ments de votre véhicule et avec les mises à jour sur le site Internet suivant:

<https://www.mercedes-benz.com/opensource>

Marques déposées



- Bluetooth® est une marque déposée de Bluetooth SIG, Inc.
- DTS™ est une marque déposée de DTS, Inc.
- Dolby® et MLP™ sont des marques déposées de Dolby Laboratories.
- ESP® et PRE-SAFE® sont des marques déposées de Mercedes-Benz Group AG.
- HomeLink® est une marque déposée de Genex Corporation.
- iPod® et iTunes® sont des marques déposées de Apple Inc.
- Burmester® est une marque déposée de Burmester Audiosysteme GmbH.
- Microsoft® et Windows Media® sont des marques déposées de Microsoft Corporation.

- SiriusXM® est une marque déposée de Sirius XM Radio Inc.
- HD Radio™ est une marque déposée de iBiquity Digital Corporation.
- Gracenote® est une marque déposée de Gracenote, Inc.
- ZAGAT Survey® et les marques y afférentes sont des marques déposées de Zagat Survey, LLC.

L'essentiel en bref

Informations générales

Assurez-vous en particulier des conditions suivantes pour que les éléments du système de retenue puissent apporter la protection prévue :

- Asseyez-vous correctement (→ page 44).
- Bouclez correctement votre ceinture de sécurité (→ page 45).
 - Fonctionnement du voyant d'alerte des ceintures de sécurité  (→ page 47).
 - Fonctionnement de l'affichage d'état des ceintures de sécurité arrière (→ page 48).
- Le voyant d'alerte du système de retenue  s'est éteint après l'autodiagnostic (→ page 47).
- Les voyants PASSENGER AIR BAG indiquent l'état correct de l'airbag passager (→ page 49).

Pour une compréhension sans équivoque

Le chapitre «Sécurité des occupants» regroupe les informations sur les équipements, les fonctions et les comportements qui contribuent directement à la sécurité des occupants du véhicule.

Les informations sont structurées comme suit :

- **L'essentiel en bref :** cette section vous donne un aperçu de l'interaction entre le système de retenue et le comportement à adopter par tous les occupants du véhicule.
- **Informations spécifiques :** dans les autres sections du chapitre «Sécurité des occupants», vous trouverez des informations spécifiques sur les équipements et les fonctions du système de retenue.
- **Index des mots-clés :** vous pouvez également trouver certains thèmes de la présente notice d'utilisation en utilisant l'index des mots-clés.

Le chapitre «Sécurité des occupants» ne contient pas d'informations sur les thèmes suivants, entre autres :

- Transport des enfants (→ page 61)

- Systèmes d'aide à la conduite et systèmes de sécurité active (→ page 205)
- Possibilités de rangement (→ page 123)

Attribution claire des termes génériques

Les termes génériques suivants sont utilisés dans la présente notice d'utilisation :

- **Sécurité des occupants :** comprend les éléments et les fonctions du système qui contribuent à réduire au maximum les charges auxquelles sont soumis les occupants du véhicule et les conséquences d'un accident.
- **Système de retenue :** comprend les éléments qui, avec la structure du véhicule, aident à éviter un éventuel contact des occupants du véhicule avec des parties de l'habitacle. Les ceintures de sécurité et les airbags sont, par exemple, des éléments du système de retenue.
- **Système de retenue pour enfants :** vous trouverez toutes les informations dans le chapitre «Transport des enfants» (→ page 61).

Soyez rigoureux

Une position assise correcte et le port correct de la ceinture de sécurité sont essentiels pour que les éléments du système de retenue puissent apporter la protection prévue.

N'oubliez pas qu'une négligence concernant la position assise et le port de la ceinture de sécurité peut avoir de graves conséquences. Soyez rigoureux et assurez-vous que tous les occupants du véhicule sont correctement assis et attachés avant chaque trajet.

Informations relatives à la position assise correcte

Les éléments du système de retenue apportent la protection prévue lorsqu'ils sont associés à une position assise correcte.

La position assise influence à la fois la protection prévue par la ceinture de sécurité et la protection supplémentaire offerte par les airbags.

Une position assise correcte, presque droite, et une ceinture de sécurité correctement bouclée réduisent en outre les risques liés au déclenchement de l'airbag.

Tenez compte de l'espace disponible lorsque vous choisissez un siège. En position assise correcte, presque droite, la tête ne doit pas toucher le toit.

⚠ ATTENTION Risque de blessure ou danger de mort dû à une position assise incorrecte

Si vous n'êtes pas assis correctement sur votre siège, l'airbag n'est pas en mesure d'apporter la protection prévue.

Chaque occupant du véhicule doit s'assurer des points suivants.

- ▶ Adopter une position assise correcte.
- ▶ Boucler correctement la ceinture de sécurité. Veillez en particulier à ce que la ceinture abdominale ne passe jamais sur le ventre ou le bas-ventre chez les femmes enceintes.
- ▶ Tenir compte des remarques suivantes.

Tenez compte des remarques suivantes pour que le système de retenue puisse apporter la protection prévue:

- Réglez correctement les sièges avant de prendre la route (→ page 105).
Ce faisant, assurez-vous que vous pouvez attacher correctement la ceinture de sécurité. La sangle supérieure de la ceinture de sécurité doit passer sur le milieu de l'épaule vers l'avant de la sortie de ceinture.
- Maintenez une distance avec les airbags, en particulier avec les airbags frontaux. Tout en respectant le port correct de la ceinture de sécurité, reculez les sièges conducteur et passager au maximum.
- Lorsque des personnes sont assises sur les sièges arrière, les occupants du véhicule doivent maintenir une distance équivalente par rapport aux parties de l'habitacle situées devant eux.
- Assurez-vous qu'aucune personne, aucun animal ni aucun objet ne se trouvent entre les occupants du véhicule et un airbag.

- En tant que conducteur, tenez compte des informations relatives à la position assise correcte du conducteur (→ page 105).

Saisissez le volant uniquement par la couronne du volant. L'airbag conducteur peut ainsi se déployer sans entraves.

- Adoptez une position assise pratiquement droite, avec votre postérieur le plus en arrière possible dans l'espace entre le coussin d'assise et le dossier.

Le dos repose ainsi le plus uniformément et fermement possible contre le dossier.

- Ne vous penchez pas en avant et ne vous appuyez pas contre la porte ou la vitre latérale pendant la marche. Sinon, vous vous trouvez dans la zone de déploiement des airbags.
- Asseyez-vous si possible de manière à ce que vos pieds reposent sur le sol. Vos cuisses sont légèrement soutenues par le coussin d'assise.

Ne posez pas vos pieds sur le poste de conduite, par exemple. Sinon, vos pieds se trouvent dans la zone de déploiement de l'airbag.

- Bouclez correctement votre ceinture de sécurité.

Remarques relatives au port correct de la ceinture de sécurité

Avant de prendre la route, bouclez toujours correctement votre ceinture de sécurité. Une ceinture de sécurité ne peut déployer son potentiel de protection que si elle est correctement bouclée.

⚠ ATTENTION Risque de blessure ou danger de mort dû à une ceinture de sécurité mal bouclée

Lorsque la ceinture de sécurité n'est pas bouclée correctement, elle n'est pas en mesure d'offrir la protection prévue.

En outre, une ceinture de sécurité mal bouclée peut même provoquer des blessures, par exemple en cas d'accident, de freinage brutal ou de changement brusque de direction.

- ▶ Veillez toujours à ce que tous les occupants du véhicule aient bouclé correcte-

ment leur ceinture et soient correctement assis.

⚠ ATTENTION Risque de blessure ou danger de mort en l'absence de systèmes de retenue supplémentaires pour personnes de petite taille

Dans le cas des personnes mesurant moins de 5 ft (1,50 m), la ceinture de sécurité ne peut pas être placée correctement sans l'utilisation d'un système de retenue adapté.

- ▶ Protégez toujours les personnes mesurant moins de 5 ft (1,50 m) avec des systèmes de retenue supplémentaires appropriés.

Chaque occupant du véhicule doit tenir compte des remarques suivantes en particulier:

- La ceinture de sécurité ne doit pas être vrillée.
- La sangle supérieure de la ceinture de sécurité doit passer sur le milieu de l'épaule vers l'avant de la sortie de ceinture.

- La partie supérieure de la ceinture de sécurité ne doit pas toucher le cou ni passer sous le bras ou derrière le dos.
- La ceinture abdominale doit passer le plus bas possible dans le pli de l'aîne.

Poussez pour cela la ceinture abdominale le plus bas possible dans le pli de l'aîne et tendez-la avec la partie supérieure de la ceinture de sécurité. La ceinture abdominale ne doit jamais passer sur le ventre ou le bas-ventre.

Les femmes enceintes aussi doivent y prêter attention.

- La partie supérieure de la ceinture de sécurité et la ceinture abdominale doivent bien s'appliquer sur le corps après avoir été tendues.
- Evitez de porter des vêtements épais (manteau d'hiver, par exemple).
- Ne faites jamais passer la ceinture de sécurité sur des objets tranchants, pointus, abrasifs ou fragiles.
- Une ceinture de sécurité ne doit toujours servir qu'à une seule personne à la fois.

- N'attachez jamais à la fois des objets et une personne avec une même ceinture de sécurité.
Assurez-vous également qu'aucun objet ne se trouve entre le siège et son occupant (un coussin, par exemple).

Bouclage des ceintures de sécurité

Si vous tirez rapidement ou brutalement la ceinture de sécurité, l'enrouleur de sangle se bloque. Il est alors impossible de tirer davantage la sangle.



- ▶ Encliquez toujours la languette ② de la ceinture de sécurité dans la boucle de ceinture ① du siège correspondant.

! **REMARQUE** Déclenchement des éléments du système de retenue dû à une ceinture de sécurité encliquetée alors que le siège passager n'est pas occupé

Lorsque la languette de la ceinture de sécurité est encliquetée dans la boucle de ceinture alors que le siège passager n'est pas occupé, des éléments du système de retenue côté passager risquent de se déclencher inutilement en cas d'accident, par exemple le rétracteur de ceinture.

▶ Veillez à n'utiliser la ceinture de sécurité que de manière conforme.



i Tenez compte des informations relatives à la sécurité siège enfant de la ceinture de sécurité (→ page 71).

Fonctionnement du voyant d'alerte du système de retenue

Lorsque vous mettez le véhicule en marche, le voyant d'alerte du système de retenue  s'allume pendant l'autodiagnostic. Il s'éteint au plus

tard quelques secondes après le démarrage du véhicule. Les éléments du système de retenue sont alors disponibles.

Si l'un des cas suivants se présente, cela signifie qu'une panne est survenue sur le système de retenue:

- Le voyant d'alerte du système de retenue  ne s'allume pas ou reste allumé en permanence lorsque le véhicule est en marche.
- Pendant la marche, le voyant d'alerte du système de retenue  est allumé en permanence ou s'allume de façon répétée.

Si des éléments du système de retenue ont été déclenchés, le voyant d'alerte du système de retenue  est allumé en permanence.

! **ATTENTION** Risque de blessure dû à des dysfonctionnements au niveau du système de retenue

Des éléments du système de retenue peuvent être activés par inadvertance ou ne pas se déclencher comme prévu en cas d'accident.

▶ Faites immédiatement contrôler et réparer le système de retenue par un atelier qualifié.

Mercedes-Benz vous recommande de faire remorquer le véhicule jusqu'à un atelier qualifié.

Fonctionnement du voyant d'alerte des ceintures de sécurité

Le voyant d'alerte des ceintures de sécurité  qui se trouve sur l'écran pour les instruments a pour fonction d'attirer votre attention sur le fait que tous les occupants du véhicule doivent boucler correctement leur ceinture de sécurité.

Le voyant d'alerte des ceintures de sécurité  reste allumé pendant 6 secondes après chaque démarrage du véhicule.

En outre, un signal d'alerte peut retentir.

Lorsque les portes conducteur et passager sont fermées et que le conducteur et le passager ont bouclé leur ceinture, l'alerte d'oubli de ceinture s'arrête.

Pendant la marche, l'alerte d'oubli de ceinture se met en marche dans les cas suivants:

- Le conducteur ou le passager n'a pas bouclé sa ceinture de sécurité et les critères suivants s'appliquent:
 - La vitesse du véhicule a dépassé 5 mph (9 km/h) pendant plus de 20 secondes.
 - La vitesse du véhicule a dépassé au moins 1 fois 15 mph (25 km/h).
- Le conducteur ou le passager débouclent leur ceinture pendant la marche.

Fonctionnement de l'affichage d'état des ceintures de sécurité arrière

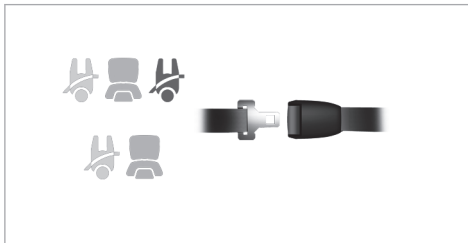

Véhicules équipés de 5 sièges arrière (exemple)

Lorsque le véhicule est en marche, l'affichage d'état des ceintures de sécurité arrière indique pendant un certain temps quelles ceintures de sécurité arrière ne sont pas bouclées.

La couleur du symbole affiché sur l'écran conducteur vous indique l'état des ceintures de sécurité arrière:

- Gris: aucune languette d'une ceinture de sécurité arrière n'est encliquetée dans la boucle de ceinture du siège correspondant.

- Vert: la languette d'une ceinture de sécurité arrière est encliquetée dans la boucle de ceinture du siège correspondant.

Avant de prendre la route, chaque occupant du véhicule doit toujours boucler correctement sa ceinture de sécurité.

- Rouge: un occupant du véhicule à l'arrière a déverrouillé sa boucle de ceinture à l'aide de la touche de débouclage et n'est probablement pas attaché correctement.

Si un occupant du véhicule à l'arrière déboucle sa ceinture, l'affichage d'état des ceintures de sécurité arrière apparaît de nouveau.

En outre, un signal d'alerte peut retentir.

Fonctionnement des voyants PASSENGER AIR BAG (airbag passager)



Les voyants PASSENGER AIR BAG indiquent l'état de l'airbag passager.

Lorsque le siège passager est occupé ou qu'un système de retenue pour enfants est monté sur le siège passager, vous devez vous assurer avant et

pendant la marche que l'état de l'airbag passager est correct en fonction de la situation.

⚠ ATTENTION Risque de blessure ou danger de mort dû à des objets se trouvant sous le siège passager

Les objets coincés sous le siège passager peuvent interférer avec le fonctionnement de la désactivation automatique de l'airbag passager ou endommager le système.

- ▶ Ne rangez pas d'objets sous le siège passager.
- ▶ Lorsque le siège passager est occupé, assurez-vous qu'aucun objet n'est coincé sous le siège passager.

Autodiagnostic : lorsque vous mettez le véhicule en marche, les 2 voyants PASSENGER AIR BAG ON et OFF s'allument simultanément pendant quelques secondes.

Une fois l'autodiagnostic terminé, vous pouvez reconnaître l'état de l'airbag passager comme suit:

- **Airbag passager désactivé :** PASSENGER AIR BAG OFF est allumé en permanence.

L'airbag passager ne se déclenchera pas en cas d'accident. Lorsque PASSENGER AIR BAG OFF est allumé, aucune personne ne doit utiliser le siège passager.

Lorsqu'un système de retenue pour enfants dos à la route est monté sur le siège passager, PASSENGER AIR BAG OFF doit être allumé en permanence.

- **Airbag passager activé :** PASSENGER AIR BAG ON est allumé pour 60 secondes au maximum ou les 2 voyants PASSENGER AIR BAG ON et OFF sont éteints.

L'airbag passager peut se déclencher en cas d'accident. Dans cet état de l'airbag passager, aucun système de retenue pour enfants dos à la route ne doit être monté sur le siège passager.

- i** Lorsqu'un enfant prend place à bord, tenez compte des informations qui figurent dans le chapitre «Transport des enfants» (→ page 61).

A **ATTENTION** Risque de blessure ou danger de mort lorsque l'airbag passager est désactivé

Si le voyant PASSENGER AIR BAG OFF est allumé, c'est que l'airbag passager est désactivé.

La personne assise sur le siège passager risque alors d'entrer en contact avec des parties de l'habitacle par exemple, notamment si elle est trop près du poste de conduite.

Lorsque le siège passager est occupé, assurez-vous toujours que:

- la classification de la personne occupant le siège passager est correcte et que l'airbag passager est désactivé ou activé en fonction de la personne occupant le siège passager

- le siège passager est reculé au maximum
- la personne est assise correctement

▶ Assurez-vous avant et pendant la marche que le statut de l'airbag passager est correct.

Défaillance de la coupure automatique de l'airbag passager

Le voyant PASSENGER AIR BAG OFF et le voyant d'alerte du système de retenue  sont allumés simultanément.

Dans ce cas, personne ne doit utiliser le siège passager et aucun système de retenue pour enfants ne doit être monté sur le siège passager.

Faites immédiatement contrôler et réparer le système de coupure automatique de l'airbag passager par un atelier qualifié.

Tenez également compte des thèmes associés suivants:

- Système de retenue pour enfants sur le siège passager (→ page 66)

Désactivation et activation de l'airbag passager

La coupure automatique de l'airbag passager peut désactiver ou activer l'airbag passager en fonction de la situation.

Cela se fait automatiquement par le biais d'une classification de la personne ou du système de retenue pour enfants installé sur le siège passager.

Vous ne pouvez pas désactiver ou activer manuellement l'airbag passager.

Tenez également compte des informations suivantes:

- Etat de l'airbag passager, voir «Fonctionnement des voyants PASSENGER AIR BAG» (→ page 49)
- Remarques relatives à l'utilisation du siège passager, voir «Informations relatives à la coupure automatique de l'airbag passager» (→ page 51)
- Lorsqu'un enfant prend place à bord, le chapitre «Transport des enfants» (→ page 61)

Informations relatives au système de retenue pour enfants

Lorsque vous montez un système de retenue pour enfants, tenez compte des remarques qui figurent sous «Transport des enfants» (→ page 61).

Remarques relatives au système de retenue pour enfants sur le siège passager

▲ ATTENTION Risque de blessure ou danger de mort lorsque l'airbag passager est activé

Si un enfant est assis sur le siège passager alors que l'airbag passager est activé, il peut être percuté par l'airbag passager en cas d'accident.

▶ NE JAMAIS installer de système de retenue pour enfants dos à la route sur un siège protégé par un AIRBAG FRONTAL ACTIVE. Cela peut provoquer la MORT de l'ENFANT ou le BLESSER GRAVEMENT.

Tenez en particulier compte des remarques relatives aux systèmes de retenue pour enfants dos ou

face à la route sur le siège passager (→ page 66).

Informations relatives aux fonctions automatiques du système de retenue

Fonctionnement de la coupure automatique de l'airbag passager

La personne assise sur le siège passager doit respecter les remarques suivantes:

- être assise correctement (→ page 44)
- boucler correctement la ceinture de sécurité (→ page 45)

La coupure automatique de l'airbag passager peut désactiver ou activer l'airbag passager en fonction de la situation.

Tenez impérativement compte des informations suivantes:

- Etat de l'airbag passager, voir «Fonctionnement des voyants PASSENGER AIR BAG» (→ page 49).

- Lorsque vous montez un système de retenue pour enfants sur le siège passager, tenez compte des remarques spécifiques au véhicule (→ page 66).

Etat de l'airbag passager en fonction de la taille de la personne:

- **Airbag passager désactivé:** PASSENGER AIR BAG OFF est allumé en permanence.

L'airbag passager ne se déclenche pas en cas d'accident. Lorsque PASSENGER AIR BAG OFF est allumé, aucune personne ne doit utiliser le siège passager.

- **Airbag passager activé:** PASSENGER AIR BAG ON est allumé pour 60 secondes au maximum ou les 2 voyants PASSENGER AIR BAG ON et OFF sont éteints.

L'airbag passager peut se déclencher en cas d'accident. Tenez compte des informations relatives à la position assise correcte (→ page 44).

Véhicules équipés de sièges arrière: une personne de petite taille devrait utiliser un siège arrière.

Limites système

L'airbag passager peut être désactivé à tort, dans les situations suivantes par exemple:

- Le passager déporte son poids dans le véhicule en s'appuyant sur l'accoudoir.
- Le passager est assis de telle manière qu'il diminue la pression exercée sur l'assise.

! **REMARQUE** Déclenchement des éléments du système de retenue lorsque le siège passager n'est pas occupé

En cas d'accident, les éléments du système de retenue côté passager risquent de se déclencher inutilement:

- Des objets lourds sont posés sur le siège passager.
- La languette de ceinture de la ceinture de sécurité est encliquetée dans la boucle de ceinture alors que le siège passager n'est pas occupé.

► Rangez les objets dans un endroit approprié.

► Une ceinture de sécurité ne doit toujours servir qu'à une seule personne à la fois.

En fonction du type d'accident détecté, l'airbag rideau peut se déclencher du côté passager. Que le siège passager soit occupé ou non n'a aucune incidence sur le déclenchement.

Fonctionnement de PRE-SAFE® (protection préventive des occupants)

Le système PRE-SAFE® peut détecter certaines situations critiques et prendre des mesures préventives pour protéger les occupants du véhicule.

Le système PRE-SAFE® peut prendre les mesures suivantes indépendamment les unes des autres:

- Prétension des ceintures de sécurité du siège conducteur et du siège passager
- Fermeture des vitres latérales
- **Véhicules avec toit ouvrant:** fermeture du toit ouvrant

- **Véhicules équipés de la fonction mémoire:** réglage d'une meilleure position du siège passager
- **Son PRE-SAFE®:** possibilité d'activer le mécanisme de protection propre de l'ouïe par un bref signal de bruit lorsque le système multi-média est activé

! **REMARQUE** Endommagement du à des objets situés dans l'espace jambes ou derrière le siège

Le réglage automatique de la position du siège risque d'endommager le siège et/ou l'objet.

► Rangez les objets dans un endroit approprié.

Annulation des mesures mises en œuvre par le système PRE-SAFE®

Lorsqu'aucun accident n'a eu lieu, les mesures mises en œuvre de manière préventive sont annulées.

Vous devez effectuer vous-même certains réglages.

- ▶ Si la tension exercée par la ceinture ne diminue pas, reculez légèrement le dossier. La prétension exercée par la ceinture se relâche.

Fonctionnement de l'ajustement de la ceinture de sécurité

Véhicules équipés du système PRE-SAFE® : une fois bouclée, la ceinture de sécurité du siège avant peut se plaquer contre le corps en étant légèrement tendue à partir de l'épaule. Dans ce cas, ne retenez pas la ceinture de sécurité.

Cette fonction attire votre attention sur le fait que tous les occupants du véhicule doivent attacher correctement leur ceinture de sécurité.

Vous pouvez activer et désactiver l'ajustement de la ceinture de sécurité par l'intermédiaire du système multimédia (→ page 53).

Activation et désactivation de l'ajustement de la ceinture de sécurité par l'intermédiaire du système multimédia

Système multimédia :

→  ▶ Réglages ▶ Véhicule
▶ Protection des occupants

- ▶ Activez ou désactivez Ajustement de la ceinture de sécurité.

Vue d'ensemble des mesures automatiques après un accident

En fonction du type et de la gravité d'un accident et selon l'équipement du véhicule, les mesures suivantes sont mises en œuvre, par exemple :

- Freinage automatique (frein multicollision)
 - Activation des feux de détresse
 - Lancement d'un appel d'urgence automatique (→ page 314)
 - Arrêt du moteur
- Pour redémarrer, arrêtez le véhicule et remettez-le en marche (→ page 167). En fonction

du type et de la gravité d'un accident, il se peut que vous ne puissiez plus démarrer le véhicule.

- Coupure de l'alimentation en carburant
- Déverrouillage des portes du véhicule
- Abaissement des vitres latérales
- Affichage du secouriste sur l'écran central
- Allumage de l'éclairage intérieur

Fonctionnement du frein multicollision après un accident

En fonction du type d'accident, le frein multicollision peut réduire la gravité d'une collision en chaîne, voire même l'éviter.

Lorsqu'un accident est détecté, le frein multicollision peut déclencher un freinage automatique. Une fois le véhicule à l'arrêt, le frein de stationnement est automatiquement serré.

Le conducteur peut annuler le freinage automatique par les actions suivantes :

- Freiner plus fort que le freinage automatique

- Enfoncer complètement la pédale d'accélérateur

Objectif et fonction du système de retenue

Vue d'ensemble des situations de déclenchement (système de retenue)

Assurez-vous en particulier des conditions suivantes pour que les éléments du système de retenue puissent apporter la protection prévue:

- Asseyez-vous correctement (→ page 44).
- Bouclez correctement votre ceinture de sécurité (→ page 45).
 - Fonctionnement du voyant d'alerte des ceintures de sécurité (→ page 47).
 - Fonctionnement de l'affichage d'état des ceintures de sécurité arrière (→ page 48).
- Le voyant d'alerte du système de retenue  ne s'allume pas après l'autodiagnostic (→ page 47).
- Les voyants PASSENGER AIR BAG indiquent l'état correct de l'airbag passager (→ page 49).

En fonction de la situation de déclenchement détectée, les éléments du système de retenue peuvent s'activer ou se déclencher indépendamment les uns des autres:

- Rétracteur de ceinture: collision frontale, collision arrière, collision latérale, retournement
- Airbag conducteur, airbag passager: collision frontale
- Airbag genoux: collision frontale
- Airbag latéral: collision latérale
- Airbag rideau: collision latérale, retournement, collision frontale

L'emplacement de montage d'un airbag est signalé par l'inscription AIRBAG (→ page 60).

Tenez compte des informations relatives au fonctionnement du système de retenue (→ page 54).

Informations relatives au fonctionnement du système de retenue

Le principe de fonctionnement du système de retenue dépend de la gravité de l'accident qui est

déterminée au préalable et de la nature de l'accident.

Vous trouverez des informations sur le type d'accident sous «Vue d'ensemble des situations de déclenchement» (→ page 54).

La détection des seuils d'activation des éléments du système de retenue passe par l'évaluation des valeurs de capteurs mesurées dans différentes zones du véhicule. Cette flexibilité permet d'agir par anticipation. Le déclenchement des éléments du système de retenue doit en effet intervenir pendant la phase initiale de la collision.

Les facteurs qui ne sont visibles ou mesurables qu'après la collision ne peuvent pas jouer un rôle décisif dans le déclenchement des airbags. Ils ne donnent pas non plus d'information à ce sujet.

Le véhicule peut se déformer de manière importante sans qu'un airbag ne se déclenche. C'est le cas lorsque l'impact touche uniquement des parties du véhicule relativement faciles à déformer et qu'une décélération élevée du véhicule ne se produit pas. À l'inverse, un airbag peut se déclencher sans que le véhicule ne subisse de déformations importantes. La décélération du véhicule peut, par

exemple, être suffisamment importante lorsque l'impact touche des parties du véhicule très rigides comme les longerons.

En fonction du type d'accident qui se profile et de la situation de déclenchement identifiée, les rétracteurs de ceinture et/ou les airbags peuvent agir en complément des ceintures de sécurité correctement bouclées.

En cas d'activation, un airbag peut augmenter la protection prévue pour chacun des occupants du véhicule.

Protection prévue par airbag:

- Airbag genoux: cuisses, genoux et jambes
- Airbag conducteur, airbag passager: tête et cage thoracique
- Airbag rideau: tête
- Airbag latéral: cage thoracique et bassin

Aucun système actuellement disponible n'est cependant en mesure d'exclure complètement le risque de blessures et de décès pour toutes les circonstances d'accident. La ceinture de sécurité et l'airbag, en particulier, n'offrent en général aucune protection contre les objets qui pénètrent

à l'intérieur du véhicule. Le risque de blessures provoquées par le déclenchement de l'airbag ne peut pas être complètement exclu.

Mercedes-Benz vous recommande de faire remorquer le véhicule jusqu'à un atelier qualifié après un accident. Tenez particulièrement compte de cette recommandation lorsqu'un rétracteur de ceinture ou un airbag se sont déclenchés.

Le déclenchement d'un rétracteur de ceinture ou d'un airbag s'accompagne d'une détonation et d'un éventuel dégagement de poussière:

- En règle générale, cette détonation est sans danger pour l'ouïe.
- Si la poussière qui se dégage n'est généralement pas nocive, elle est cependant susceptible de provoquer des difficultés respiratoires passagères chez les personnes sujettes à l'asthme ou à des troubles respiratoires.

Si vous pouvez le faire sans danger, quittez immédiatement le véhicule ou ouvrez la vitre pour éviter des difficultés respiratoires.

Les airbags et les rétracteurs de ceinture pyrotechniques contiennent du perchlorate, lequel

peut nécessiter un maniement spécial et des mesures de protection de l'environnement particulières. Tenez compte des directives nationales concernant l'élimination. Pour la Californie, consultez le site <https://dtsc.ca.gov/>. Vous trouverez par exemple des informations sur le perchlorate à l'aide de la fonction de recherche.

Remarques relatives à la limitation de la protection prévue par le système de retenue

Risques liés à un mauvais comportement des occupants du véhicule

Chaque occupant du véhicule doit s'assurer des points suivants en particulier:

- tenez compte des informations relatives à la position assise correcte (→ page 44).
- aucun objet lourd, tranchant ou fragile ne se trouve dans les poches de vos vêtements. Rangez ces objets dans un endroit approprié.

⚠ ATTENTION Risque de blessure ou danger de mort dû à une mauvaise position du siège

La ceinture de sécurité ne peut pas offrir la protection prévue si le dossier ne se trouve pas presque à la verticale.

Vous risquez notamment de glisser sous la ceinture de sécurité et de vous blesser.

- ▶ Réglez le siège correctement avant de prendre la route.
- ▶ Veillez toujours à ce que le dossier se trouve presque à la verticale et que la partie supérieure de la sangle d'épaule passe sur le milieu de l'épaule.

Risques liés à la présence d'objets dans l'habitacle

Chaque occupant du véhicule doit s'assurer des points suivants en particulier:

- tenez compte des informations relatives à la position assise correcte (→ page 44)
- aucun objet ne se trouve entre un siège et une porte ou un montant de porte (montant B)

- aucun objet dur, tel qu'un cintre, n'est accroché aux poignées de maintien ou aux portemanteaux
- aucun objet lourd, tranchant ou fragile ne se trouve dans les poches de vos vêtements. Rangez ces objets dans un endroit approprié.

⚠ ATTENTION Risque de blessure ou danger de mort dû à une boucle de ceinture ou un ancrage de ceinture bloqué

Lorsque des objets situés à proximité du siège avant bloquent la boucle de ceinture ou l'ancrage de ceinture mobile au niveau du siège avant, le fonctionnement des rétracteurs de ceinture est compromis.

- ▶ Avant de prendre la route, assurez-vous qu'aucun objet ne se trouve au niveau de la boucle de ceinture ou entre le siège avant et la porte.

⚠ ATTENTION Risque de blessure dû à la présence d'objets dans la zone de déploiement d'un airbag

Des objets situés dans la zone de déploiement d'un airbag risquent de gêner ou d'empêcher le déploiement correct de l'airbag.

L'airbag est alors susceptible de se déployer de manière incontrôlée et son déclenchement risque même de provoquer des blessures supplémentaires aux occupants du véhicule. Cela peut notamment être le cas si l'airbag est intégré au siège.

- ▶ Rangez et arrimez toujours les objets correctement.
- ▶ Avant de prendre la route, assurez-vous qu'aucun objet n'est rangé dans la zone de déploiement d'un airbag.

L'emplacement de montage d'un airbag est signalé par l'inscription AIRBAG (→ page 60).

Risques liés au montage d'accessoires

Ne fixez aucun accessoire (appareil de navigation portable, téléphone portable ou porte-gobelets,

par exemple) dans la zone de déploiement d'un airbag, par exemple sur le poste de conduite, la porte, la vitre latérale ou l'habillage latéral.

En outre, aucun câble de raccordement, aucun collier de serrage ni aucune sangle de maintien ne doit passer ou être fixé dans la zone de déploiement d'un airbag. Suivez toujours les instructions de montage du fabricant de l'accessoire, en particulier les remarques relatives à l'emplacement de montage approprié.

⚠ ATTENTION Risque de blessure ou danger de mort dû à des housses inappropriées

En utilisant des housses inappropriées, les airbags risquent de ne plus protéger les occupants du véhicule comme prévu.

- ▶ Utilisez uniquement des housses qui ont été agréées par Mercedes-Benz pour le siège correspondant.

Une housse inappropriée risque en outre de compromettre le fonctionnement de la désactivation automatique de l'airbag passager. Lorsque le siège passager est occupé, assurez-vous que les

voyants PASSENGER AIR BAG indiquent l'état correct de l'airbag passager (→ page 49).

Risques liés à la présence d'animaux domestiques dans l'habitacle

⚠ ATTENTION Risques d'accident et de blessure si des animaux sont laissés non protégés sans surveillance à l'intérieur du véhicule

Si vous laissez des animaux sans surveillance ou sans protection à l'intérieur du véhicule, ils risquent d'appuyer sur des touches ou des contacteurs, par exemple.

Il est alors possible pour les animaux:

- d'activer les équipements du véhicule et, par exemple, de se coincer
- de mettre en marche ou d'arrêter des systèmes et de mettre ainsi en danger d'autres usagers

Si les animaux ne sont pas protégés, ils risquent en outre, en cas d'accident, de changement brusque de direction ou de coup de frein

brutal, d'être projetés à l'intérieur du véhicule et de blesser les occupants.

- ▶ Ne laissez jamais des animaux sans surveillance à l'intérieur du véhicule.
- ▶ Protégez correctement les animaux pendant la marche, par exemple avec une cage de transport pour animaux adaptée.

Risques liés à la modification, à la détérioration ou à l'usure des éléments du système de retenue

⚠ ATTENTION Risque de blessure ou danger de mort dû à des modifications au niveau du système de retenue

En modifiant le système de retenue, celui-ci risque de ne plus protéger les occupants du véhicule comme prévu.

- ▶ Ne modifiez jamais les éléments du système de retenue.
- ▶ N'intervenez en aucun cas sur le câblage ni sur les composants électroniques ou leurs logiciels.

Si le véhicule doit être adapté à une personne ayant un handicap physique, contactez un point de service Mercedes-Benz pour plus de détails.

Uniquement pour les Etats-Unis: contactez notre Customer Assistance Center au numéro 1-800-FOR-MERcedes (1-800-367-6372) pour plus de détails.

▲ ATTENTION Risque de blessure ou danger de mort dû à des ceintures de sécurité endommagées ou modifiées

Les ceintures de sécurité ne peuvent pas protéger en particulier dans les situations suivantes:

- La ceinture de sécurité est endommagée, modifiée, fortement encrassée, décolorée ou teintée dans la masse.
- La boucle de ceinture est endommagée ou fortement encrassée.
- Des modifications ont été apportées au rétracteur de ceinture, à l'ancrage de ceinture ou à l'enrouleur de sangle.

Lors d'un accident, les ceintures de sécurité peuvent subir des dommages non visibles de l'extérieur, dus par exemple à des éclats de verre.

Les ceintures de sécurité qui ont été modifiées ou qui sont endommagées peuvent se déchirer ou défailir, par exemple en cas d'accident.

Les rétracteurs de ceinture ayant subi des modifications peuvent se déclencher de manière intempestive ou ne pas fonctionner comme prévu.

- ▶ Ne modifiez jamais le système de ceintures de sécurité, par exemple la ceinture de sécurité, la boucle de ceinture, le rétracteur de ceinture, l'ancrage de ceinture et l'enrouleur de sangle.
- ▶ Assurez-vous que les ceintures de sécurité ne sont pas endommagées, usées ni encrassées.
- ▶ Après un accident, faites immédiatement contrôler les ceintures de sécurité par un atelier qualifié.

Utilisez uniquement des ceintures de sécurité agréées par Mercedes-Benz pour votre véhicule.

▲ ATTENTION Risque de blessure dû à des modifications au niveau du cache d'un airbag

Si vous apportez des modifications au cache d'un airbag ou si vous y apposez des autocollants, par exemple, vous risquez de compromettre le fonctionnement des airbags.

- ▶ N'apportez jamais de modifications au cache d'un airbag.
- ▶ Ne placez aucun objet sur le cache.

L'emplacement de montage d'un airbag est signalé par l'inscription AIRBAG (→ page 60).

▲ ATTENTION Risque de blessure dû à des dysfonctionnements des capteurs dans la porte

Toute modification ou tout travail non conforme effectué sur les portes ou les contre-portes ainsi que toute porte endommagée

pourrait compromettre le fonctionnement des airbags.

- ▶ Ne modifiez jamais les portes ou des éléments de celles-ci.
- ▶ Confiez toujours les travaux sur les portes ou les contre-portes à un atelier qualifié.

Risques liés aux éléments du système de retenue déjà déclenchés

Mercedes-Benz vous recommande de faire remorquer le véhicule jusqu'à un atelier qualifié après un accident.

⚠ ATTENTION Risque de brûlure lié à des composants brûlants de l'airbag

Après déclenchement de l'airbag, les composants de l'airbag sont brûlants.

- ▶ Ne touchez pas les composants de l'airbag.
- ▶ Faites immédiatement remplacer un airbag déclenché par un atelier qualifié.

⚠ ATTENTION Risque de blessure dû à un airbag qui s'est déjà déclenché

Un airbag qui s'est déjà déclenché n'offre plus de protection.

- ▶ Faites remorquer le véhicule jusqu'à un atelier qualifié pour faire remplacer un airbag qui s'est déclenché.

Faites remplacer immédiatement des airbags qui se sont déclenchés.

⚠ ATTENTION Risque de blessure ou danger de mort dû à des rétracteurs de ceinture qui se sont déclenchés selon un procédé pyrotechnique

Les rétracteurs de ceinture qui se sont déjà déclenchés selon un procédé pyrotechnique ne fonctionnent plus et ne peuvent donc pas apporter la protection prévue.

- ▶ Faites immédiatement remplacer les rétracteurs de ceinture qui se sont déclenchés selon un procédé pyrotechnique par un atelier qualifié.

Ceintures de sécurité

Déboilage des ceintures de sécurité

- ▶ Appuyez sur la touche de déboilage de la boucle de ceinture et ramenez la ceinture de sécurité avec la languette de ceinture.

! REMARQUE Dommages dû au coincement de la ceinture de sécurité

Lorsqu'une ceinture de sécurité inutilisée n'est pas complètement enroulée, elle risque d'être coincée dans la porte ou dans le mécanisme du siège.

- ▶ Veillez toujours à ce que les ceintures de sécurité inutilisées soient complètement enroulées.

Airbags

Vue d'ensemble des airbags

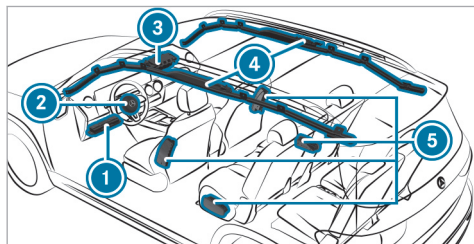

- ① Airbag genoux
- ② Airbag conducteur
- ③ Airbag passager
- ④ Airbag rideau
- ⑤ Airbag latéral

L'emplacement de montage d'un airbag est signalé par l'inscription AIRBAG.

Tenez compte des informations qui figurent sous «Vue d'ensemble des situations de déclenchement» (→ page 54).

L'essentiel en bref

Transport d'enfants à bord d'un véhicule en toute sécurité

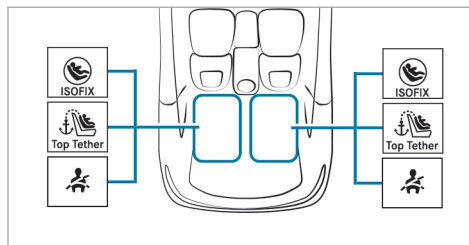
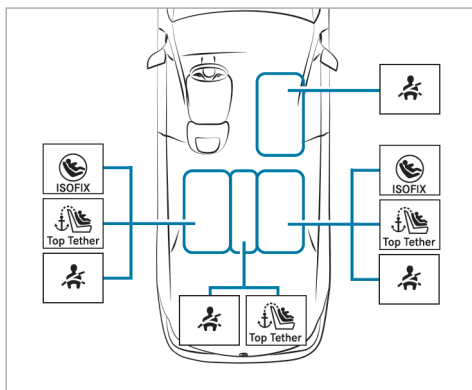



Tenez toujours compte des points suivants lors du transport d'enfants:



- Ne laissez pas des enfants sans surveillance à l'intérieur du véhicule (→ page 63).
- Installez systématiquement les enfants de moins de 12 ans ou mesurant moins de 5 ft (1,50 m) dans un système de retenue pour enfants approprié et homologué sur leur siège respectif (voir illustration ci-dessus) et les enfants en bas âge dans un système de retenue pour enfants dos à la route.
- Suivez les instructions de montage du fabricant du système de retenue pour enfants.

Siège arrière gauche/droit (sièges privilégiés)



2e rangée de sièges - système de fixation privilégié:

-  Etriers de fixation ISOFIX
-  et si disponible, utilisez également le dispositif Top Tether (→ page 73).

2e rangée de sièges - autre système de fixation:

-  Ceinture de sécurité du siège du véhicule (→ page 75)
-  Si le fabricant du système de retenue pour enfants le recommande, utilisez également le dispositif Top Tether (→ page 73).

3e rangée de sièges - système de fixation privilégié:

-  Fixation ISOFIX pour siège enfant
-  Si disponible, utilisez également le dispositif Top Tether (→ page 73).

3e rangée de sièges - autre système de fixation:

-  Ceinture de sécurité du siège du véhicule (→ page 75)

-  Si disponible, utilisez également le dispositif Top Tether (→ page 73).

Siège passager

Système de fixation:



-  Ceinture de sécurité du siège du véhicule (→ page 75)

Consignes à respecter impérativement:

- Lorsque le siège passager est occupé, assurez-vous que l'état de l'airbag passager est correct en fonction de la situation (→ page 49).

Siège arrière central (uniquement 2e rangée de sièges)

Système de fixation:

-  Ceinture de sécurité du siège du véhicule (→ page 75)
-  Si le fabricant du système de retenue pour enfants le recommande, utilisez également le dispositif Top Tether (→ page 73).

Consignes de sécurité importantes

Informations générales

Soyez rigoureux

N'oubliez pas qu'être négligent au moment d'attacher l'enfant dans le système de retenue pour enfants peut avoir des conséquences graves. Soyez toujours rigoureux et attachez correctement l'enfant avant chaque trajet.

Un nourrisson ou un enfant ne doit en aucun cas être transporté sur les genoux d'un occupant du véhicule pendant la marche.

Pour une meilleure protection des enfants de moins de 12 ans ou mesurant moins de 5 ft (1,50 m), Mercedes-Benz vous recommande de respecter impérativement les consignes suivantes:

- Installez toujours un enfant dans un système de retenue pour enfants adapté à votre véhicule Mercedes-Benz.
- Le système de retenue pour enfants doit être adapté à son âge, à son poids et à sa taille.

- Le siège du véhicule doit convenir pour le système de retenue pour enfants à utiliser.

Les statistiques des accidents montrent que les enfants sont plus en sécurité sur les sièges arrière que sur les sièges avant. C'est pourquoi Mercedes-Benz vous recommande vivement de monter le système de retenue pour enfants de préférence sur un siège arrière.

Terme générique «Système de retenue pour enfants»

Dans cette notice d'utilisation, le terme générique «Système de retenue pour enfants» est utilisé. Un système de retenue pour enfants peut être:

- une coque pour bébé
- un siège enfant dos à la route
- un siège enfant face à la route
- une rehausse de siège – Mercedes-Benz recommande d'utiliser une rehausse de siège **avec** un dossier et des guide-ceintures.

Tenez compte des dispositions et prescriptions légales

Respectez toujours les dispositions légales relatives à l'utilisation d'un système de retenue pour enfants dans le véhicule.

Systèmes de fixation pour les systèmes de retenue pour enfants dans le véhicule

Utilisez uniquement les systèmes de fixation suivants pour les systèmes de retenue pour enfants:

- les étriers de fixation ISOFIX
- le système de ceintures de sécurité du véhicule
- les points d'ancrage Top Tether

La pose facile grâce aux étriers de fixation ISOFIX du véhicule peut réduire les risques liés à un système de retenue pour enfants mal posé.

Lorsque l'enfant est protégé avec la ceinture de sécurité intégrée du système de retenue pour enfants ISOFIX, tenez impérativement compte de la masse totale autorisée pour l'enfant et le système de retenue pour enfants (→ page 71).

Dans le cas des enfants dont le poids est supérieur à 40 lb (18 kg) ou dont la taille est inférieure à celle permettant le positionnement correct de la ceinture de sécurité 3 points sans l'aide d'une rehausse de siège, une rehausse de siège est éventuellement nécessaire pour atteindre la position correcte de la ceinture de sécurité.

Mercedes-Benz recommande une rehausse de siège appropriée avec un dossier et des guide-ceintures.

Tenez compte des normes relatives aux systèmes de retenue pour enfants

Tous les systèmes de retenue pour enfants doivent être conformes aux normes suivantes:

- Normes de sécurité américaines 213 (U.S. Federal Motor Vehicle Safety Standards)
- Normes de sécurité canadiennes 213 (Canadian Motor Vehicle Safety Standards)

Vous trouverez une attestation de conformité du système de retenue pour enfants à ces normes sur l'étiquette de rappel située sur le système de retenue pour enfants. Cette attestation figure éga-

lement dans les instructions de montage livrées avec le système de retenue pour enfants.

Avertissements importants

Fixez toujours correctement les systèmes de retenue pour enfants

⚠ ATTENTION Risque de blessure ou danger de mort dû à un montage incorrect du système de retenue pour enfants

L'enfant ne peut pas alors plus être protégé ou retenu comme prévu.

- ▶ Suivez impérativement les instructions de montage du fabricant du système de retenue pour enfants et tenez également compte de son domaine d'application.
- ▶ Assurez-vous que toute la surface d'appui du système de retenue pour enfants utilisé repose toujours sur l'assise du siège.

- ▶ Ne placez en aucun cas des objets (des coussins, par exemple) sous ou derrière le système de retenue pour enfants.
- ▶ Utilisez les systèmes de retenue pour enfants uniquement avec les housses d'origine prévues à cet effet.
- ▶ Remplacez les housses endommagées uniquement par des housses d'origine.

- Tenez toujours compte des remarques spécifiques au véhicule.
 - Pose du système de retenue pour enfants ISOFIX sur les sièges arrière droit et gauche (→ page 71)
 - Fixation du système de retenue pour enfants à l'aide de la ceinture de sécurité (→ page 75)
- Tenez compte des étiquettes d'avertissement qui sont apposées dans l'habitacle du véhicule et sur le système de retenue pour enfants.

⚠ ATTENTION Risque de blessure ou danger de mort dû à des systèmes de retenue pour enfants non arrimés dans le véhicule

Si le système de retenue pour enfants n'est pas monté correctement ou n'est pas arrimé, il risque de se détacher.

L'enfant ne peut pas alors plus être protégé ou retenu comme prévu.

Un système de retenue pour enfants non utilisé risque d'être projeté et de heurter un occupant du véhicule.

- ▶ Suivez impérativement les instructions de montage du fabricant du système de retenue pour enfants et tenez également compte de son domaine d'application.
- ▶ Montez toujours correctement les systèmes de retenue pour enfants, même lorsque vous les transportez dans le véhicule sans les utiliser.

Ne modifiez pas le système de retenue pour enfants

⚠ ATTENTION Risque de blessure dû à des modifications effectuées sur le système de retenue pour enfants

Le système de retenue pour enfants risque de ne plus fonctionner correctement. Il y a un risque de blessure accru.

- ▶ Ne modifiez jamais un système de retenue pour enfants.
- ▶ Fixez uniquement des accessoires agréés par le fabricant du système de retenue pour enfants spécialement pour ce système de retenue pour enfants.

Utilisez uniquement des systèmes de retenue pour enfants en bon état

⚠ ATTENTION Risque de blessure ou danger de mort dû à l'utilisation de systèmes de retenue pour enfants endommagés

Les systèmes de retenue pour enfants endommagés ou fortement sollicités lors d'un accident ne peuvent plus offrir la protection prévue.

L'enfant ne peut éventuellement pas être retenu.

- ▶ Remplacez immédiatement les systèmes de retenue pour enfants endommagés ou fortement sollicités lors d'un accident.
- ▶ Faites immédiatement contrôler les systèmes de fixation des systèmes de retenue pour enfants par un atelier qualifié avant de remonter un système de retenue pour enfants.

Évitez une exposition directe au soleil

⚠ ATTENTION Risque de brûlure dû à une exposition directe au soleil du siège enfant

Si le système de retenue pour enfants est exposé directement au soleil, des parties de ce dernier pourraient devenir très chaudes.

Les enfants risquent de se brûler, notamment au contact des pièces métalliques du système de retenue pour enfants.

- ▶ Veillez toujours à ce que le système de retenue pour enfants ne soit pas exposé directement au soleil.
- ▶ Protégez le système de retenue pour enfants avec une couverture, par exemple.
- ▶ Si le système de retenue pour enfants a été exposé directement au soleil, laissez-le refroidir avant d'installer votre enfant.
- ▶ Ne laissez jamais des enfants sans surveillance à l'intérieur du véhicule.

Faites attention lorsque vous arrêtez ou garez votre véhicule

⚠ ATTENTION Danger de mort dû à une forte chaleur ou à l'action du froid dans le véhicule

Lorsque des personnes, en particulier des enfants, sont exposées de manière prolongée à une forte chaleur ou à un froid excessif, il y a risque de blessure, voire danger de mort!

- ▶ Ne laissez jamais de personnes sans surveillance à l'intérieur du véhicule, en particulier des enfants.

⚠ ATTENTION Risque d'accident et de blessure si des enfants sont laissés sans surveillance à l'intérieur du véhicule

Si vous laissez des enfants sans surveillance à l'intérieur du véhicule, ils peuvent notamment

- ouvrir les portes et mettre en danger d'autres personnes ou usagers

- descendre du véhicule et se faire renverser
- utiliser les équipements du véhicule avec lesquels ils pourraient, par exemple, se coincer

En outre, les enfants peuvent mettre le véhicule en mouvement, par exemple en

- desserrant le frein de stationnement
 - changeant de rapport
 - démarrant le véhicule
- ▶ Ne laissez jamais des enfants sans surveillance à l'intérieur du véhicule.
- ▶ Lorsque vous quittez le véhicule, prenez toujours la clé avec vous et verrouillez le véhicule.
- ▶ Conservez la clé hors de portée des enfants.

Remarques relatives aux systèmes de retenue pour enfants dos et face à la route sur le siège passager

⚠ ATTENTION Risque de blessure ou danger de mort dû à l'utilisation d'un système de retenue pour enfants dos à la route alors que l'airbag passager est activé

Si vous installez un enfant dans un système de retenue pour enfants dos à la route monté sur le siège passager et que le voyant PASSENGER AIR BAG OFF est éteint, l'airbag passager risque de se déclencher en cas d'accident.

L'enfant risque d'être heurté par l'airbag.

- ▶ Vous devez toujours vous assurer que l'airbag passager est désactivé. Le voyant PASSENGER AIR BAG OFF doit être allumé.
- ▶ NE JAMAIS installer de système de retenue pour enfants dos à la route sur un siège protégé par un AIRBAG FRONTAL ACTIVE. Cela peut provoquer la MORT de l'ENFANT ou le BLESSER GRAVEMENT.

Tenez compte des remarques spécifiques relatives aux systèmes de retenue pour enfants dos et face à la route (→ page 69).

Si vous devez absolument monter un système de retenue pour enfants sur le siège passager, tenez impérativement compte des remarques suivantes:

- En cas d'utilisation d'un système de retenue pour enfants dos à la route sur le siège passager, l'airbag passager doit toujours être désactivé. C'est uniquement le cas lorsque le voyant PASSENGER AIR BAG OFF est allumé en permanence (→ page 49).
- Si le voyant PASSENGER AIR BAG OFF n'est pas allumé, c'est que l'airbag passager est activé. L'airbag passager peut se déclencher en cas d'accident. Dans ce cas, n'utilisez pas de systèmes de retenue pour enfants dos à la route.

Informations relatives à la désactivation automatique de l'airbag passager

Lorsque le siège passager est occupé, assurez-vous avant et pendant la marche que l'état de

l'airbag passager est correct en fonction de la situation.

▲ ATTENTION Risque de blessure ou danger de mort dû à la présence d'objets entre l'assise et le système de retenue pour enfants

La présence d'objets entre l'assise et le système de retenue pour enfants peut perturber le fonctionnement du système de désactivation automatique de l'airbag passager.

- ▶ Ne posez aucun objet entre l'assise et le système de retenue pour enfants.
- ▶ Assurez-vous que la surface d'appui du système de retenue pour enfants utilisé repose entièrement sur l'assise du siège passager.
- ▶ Assurez-vous que le dossier du système de retenue pour enfants face à la route est autant que possible appuyé entièrement contre le dossier du siège passager.

- ▶ Suivez impérativement les instructions de montage du fabricant du système de retenue pour enfants.

Lorsque vous montez un système de retenue pour enfants sur le siège passager, tenez compte des remarques spécifiques au véhicule (→ page 66).

Système de retenue pour enfants dos à la route sur le siège passager

Lorsqu'un système de retenue pour enfants dos à la route est monté sur le siège passager, l'airbag passager doit être désactivé. Le voyant PASSENGER AIR BAG OFF doit être allumé en permanence (→ page 49).

▲ ATTENTION Risque de blessure ou danger de mort dû à l'utilisation d'un système de retenue pour enfants dos à la route alors que l'airbag passager est activé

Si vous installez un enfant dans un système de retenue pour enfants dos à la route monté sur le siège passager et que le voyant PASSENGER AIR BAG OFF est éteint, l'airbag passager risque de se déclencher en cas d'accident.

L'enfant risque d'être heurté par l'airbag.

- ▶ Vous devez toujours vous assurer que l'airbag passager est désactivé. Le voyant PASSENGER AIR BAG OFF doit être allumé.
- ▶ NE JAMAIS installer de système de retenue pour enfants dos à la route sur un siège protégé par un AIRBAG FRONTAL ACTIVE. Cela peut provoquer la MORT de l'ENFANT ou le BLESSER GRAVEMENT.

- ① En fonction du système de retenue pour enfants et de la taille de l'enfant, l'airbag passager est activé. Le voyant PASSENGER AIR BAG OFF n'est pas allumé. L'airbag passager peut se déclencher en cas d'accident. Dans cet état de l'airbag passager, aucun système de retenue pour enfants dos à la route ne doit être monté sur le siège passager. Au lieu de cela, montez le système de retenue pour enfants dos à la route sur un siège arrière approprié.

Système de retenue pour enfants face à la route sur le siège passager

Lorsqu'un système de retenue pour enfants face à la route est monté sur le siège passager, l'airbag passager peut être automatiquement activé ou désactivé. L'état de l'airbag passager dépend du système de retenue pour enfants et de la taille de l'enfant.

Le voyant PASSENGER AIR BAG OFF est soit allumé en permanence, soit éteint (→ page 49). Tenez toujours compte des remarques suivantes.

⚠ ATTENTION Risque de blessure ou danger de mort dû à un positionnement incorrect du système de retenue pour enfants

Si vous installez un enfant dans un système de retenue pour enfants face à la route sur le siège passager et que vous positionnez le siège passager trop près du poste de conduite, en cas d'accident, l'enfant risque:

- d'entrer en contact avec des parties de l'habitacle, par exemple, si le voyant PASSENGER AIR BAG OFF est allumé

- d'être heurté par l'airbag, si le voyant PASSENGER AIRBAG OFF est éteint

- ▶ Reculez toujours le siège passager au maximum. Ce faisant, veillez toujours à ce que la sangle supérieure de la ceinture passe correctement de la sortie de ceinture sur le véhicule en direction du guide de la ceinture diagonale sur le système de retenue pour enfants. La sangle supérieure de la ceinture doit passer vers l'avant de la sortie de ceinture et vers le bas. Si nécessaire, réglez le siège passager.
- ▶ Suivez toujours les instructions de montage du fabricant du système de retenue pour enfants.

Tenez également impérativement compte des thèmes associés suivants:

- Fonctionnement de la désactivation automatique de l'airbag passager (→ page 49)

Systèmes de retenue pour enfants appropriés pour le transport d'enfants

Informations sur les avantages d'un système de retenue pour enfants dos à la route

Transportez un bébé exclusivement et un enfant en bas âge de préférence dans un système de retenue pour enfants dos à la route approprié. Dans ce cas, l'enfant est assis dans le sens opposé au sens de la marche et regarde vers l'arrière.

La musculature du cou des bébés et des enfants en bas âge n'est pas suffisamment développée par rapport à la taille et au poids de leur tête. En cas d'accident, un système de retenue pour enfants dos à la route peut réduire le risque de blessure au niveau de la colonne cervicale.

Fixation du système de retenue pour enfants

Réglage correct du siège

Lorsque vous montez un système de retenue pour enfants sur le siège arrière gauche ou droit, tenez toujours compte des points suivants:

- ▶ Assurez-vous que les pieds de l'enfant ne touchent pas le siège avant. Si nécessaire, avancez légèrement le siège avant.

Si l'appuie-tête du système de retenue pour enfants ne peut pas être entièrement sorti lorsqu'il est monté dans le véhicule, cela entraîne une limitation du réglage de la taille maximale pour certains systèmes de retenue pour enfants. Consultez à cet effet les instructions de montage du fabricant du système de retenue pour enfants.

- ⓘ Un contact avec le toit lorsque l'appuie-tête est complètement sorti et verrouillé n'entraîne pas de limitation d'utilisation.



Lorsque vous montez un système de retenue pour enfants ISOFIX, tenez en outre compte des points suivants:

- ▶ **En cas d'utilisation d'un système de retenue pour enfants dos à la route sur un siège arrière :** réglez le siège avant de manière à ce qu'il ne touche pas le système de retenue pour enfants.
- ▶ **En cas d'utilisation d'un système de retenue pour enfants face à la route avec ceinture de sécurité intégrée :** réglez l'appuie-tête du siège correspondant de manière à ce qu'il ne pousse pas le système de retenue pour enfants vers l'avant. Si nécessaire, l'appuie-tête correspondant peut être retiré. En outre, le dossier du système de retenue pour enfants doit être autant que possible appuyé entièrement contre le dossier du siège du véhicule. Après la dépose du système de retenue pour enfants, remettez immédiatement l'appuie-tête du véhicule en place et réglez-le correctement.
- ▶ Le système de retenue pour enfants ne doit pas être monté de façon à être bloqué entre le

toit et l'assise et/ou à être vrillé. Si possible, réglez l'inclinaison d'assise en conséquence.

- ▶ Réglez l'appuie-tête du véhicule de manière à ce que le système de retenue pour enfants ne soit pas soumis à une pression exercée par l'appuie-tête.



Lorsque vous montez un système de retenue pour enfants fixé au siège par l'intermédiaire de la ceinture, tenez en outre compte des points suivants:

- ▶ **En cas d'utilisation d'un système de retenue pour enfants dos à la route sur un siège arrière :** réglez le siège avant de manière à ce qu'il ne touche pas le système de retenue pour enfants.
- ▶ Si disponible, utilisez également le dispositif Top Tether (→ page 73).
- ▶ **En cas d'utilisation d'un système de retenue pour enfants face à la route avec ceinture de sécurité intégrée :** réglez l'appuie-tête du siège correspondant de manière à ce qu'il ne pousse pas le système de retenue pour enfants vers l'avant. Si nécessaire, l'appuie-

tête correspondant peut être retiré. En outre, le dossier du système de retenue pour enfants doit être autant que possible appuyé entièrement contre le dossier du siège du véhicule. Après la dépose du système de retenue pour enfants, remettez immédiatement l'appuie-tête du véhicule en place et réglez-le correctement.

- ▶ Assurez-vous que le dossier du système de retenue pour enfants face à la route est autant que possible appuyé entièrement contre le dossier du siège arrière.
- ▶ Le système de retenue pour enfants ne doit pas être monté de façon à être bloqué entre le toit et l'assise et/ou à être vrillé. Si possible, réglez l'inclinaison d'assise en conséquence.
- ▶ Réglez l'appuie-tête du véhicule de manière à ce que le système de retenue pour enfants ne soit pas soumis à une pression exercée par l'appuie-tête.
- ▶ Assurez-vous que les pieds de l'enfant ne touchent pas le siège avant. Si nécessaire, avancez légèrement le siège avant.



Selon l'équipement du véhicule, tenez compte des points suivants lorsque vous montez un système de retenue pour enfants fixé par l'intermédiaire de la ceinture sur le siège passager:

- ▶ Tenez compte des remarques relatives aux systèmes de retenue pour enfants dos et face à la route sur le siège passager (→ page 66).
- ▶ **En cas d'utilisation d'un système de retenue pour enfants face à la route avec ceinture de sécurité intégrée:** dans la mesure du possible, déposez l'appuie-tête du siège passager. Après la dépose du système de retenue pour enfants, remettez immédiatement l'appuie-tête en place et réglez-le correctement.
- ▶ Assurez-vous que le dossier du système de retenue pour enfants face à la route est autant que possible appuyé entièrement contre le dossier du siège passager.
- ▶ Le système de retenue pour enfants ne doit pas être monté de façon à être bloqué entre le toit et l'assise et/ou à être vrillé.
- ▶ Réglez l'appuie-tête du véhicule de manière à ce que le système de retenue pour enfants ne

soit pas soumis à une pression exercée par l'appuie-tête.

- ▶ Ne placez en aucun cas des objets (des coussins, par exemple) sous ou derrière le système de retenue pour enfants.
- ▶ Reculez le siège passager au maximum et réglez-le, si possible, dans la position la plus haute. Veillez toujours à ce que la sangle supérieure de la ceinture passe correctement de la sortie de ceinture sur le véhicule en direction du guide de la ceinture diagonale sur le système de retenue pour enfants. La sangle supérieure de la ceinture doit passer vers l'avant de la sortie de ceinture et, si possible, vers le bas du système de retenue pour enfants.
- ▶ Réglez la profondeur d'assise au minimum.
- ▶ Réglez l'inclinaison d'assise de manière à ce que le bord avant de l'assise soit placé dans la position la plus haute et le bord arrière de l'assise dans la position la plus basse.
- ▶ Réglez le dossier dans une position aussi droite que possible.

Activation et désactivation de la sécurité siège enfant de la ceinture de sécurité

⚠ ATTENTION Risque de blessure ou danger de mort si une ceinture de sécurité est déboutlée pendant la marche

Si la ceinture de sécurité est déboutlée pendant la marche, la sécurité siège enfant se désactive et le système de retenue pour enfants n'est plus fixé correctement. La ceinture de sécurité est légèrement réenroulée par l'enrouleur automatique et ne peut pas être rebouclée immédiatement.

- ▶ Arrêtez-vous immédiatement en tenant compte des conditions de circulation.
- ▶ Réactivez la sécurité siège enfant et fixez correctement le système de retenue pour enfants.

La sécurité siège enfant activée veille à ce que les ceintures de sécurité du siège passager et des sièges arrière ne se relâchent pas une fois le système de retenue pour enfants fixé.

Les ceintures de sécurité des sièges suivants sont équipées d'une sécurité siège enfant:

- Siège passager
- Sièges arrière

Pose du système de retenue pour enfants:

- ▶ Lors de la pose, suivez toujours les instructions de montage ainsi que la notice d'utilisation du fabricant du système de retenue pour enfants utilisé et tenez toujours compte des remarques qui figurent dans la présente notice d'utilisation.
- ▶ Tirez la ceinture de sécurité sans à-coups hors de la sortie de ceinture.
- ▶ Encliquez la languette de ceinture dans la boucle de ceinture.

Activation de la sécurité siège enfant:

- ▶ Tirez la ceinture de sécurité complètement et laissez l'enrouleur automatique la réenrouler. Si la sécurité siège enfant est activée, vous entendez un bruit de cliquet.

- ▶ Appuyez sur le système de retenue pour enfants afin que la ceinture de sécurité soit bien tendue.

Désactivation de la sécurité siège enfant:

- ▶ Appuyez sur la touche de débouclage de la boucle de ceinture.
- ▶ Maintenez la languette de ceinture et ramenez-la en direction de la sortie de ceinture.

Pose d'un système de retenue pour enfants ISO-FIX

⚠ ATTENTION Risque d'accident si la banquette arrière, le siège arrière et le dossier ne sont pas verrouillés

La banquette arrière, le siège arrière et le dossier risquent de basculer vers l'avant, même pendant la marche.

- L'occupant du véhicule est alors pressé contre la ceinture de sécurité. La ceinture de sécurité n'est plus en mesure de vous

apporter la protection prévue et risque de vous blesser.

- Les objets ou le chargement déposés dans le coffre ou compartiment de chargement ne peuvent pas être retenus par le dossier.
- ▶ Avant chaque trajet, assurez-vous que la banquette arrière, le siège arrière et le dossier sont verrouillés.

Les dossiers se verrouillent automatiquement lorsqu'ils ne sont pas en position rabattue.

⚠ ATTENTION Risque de blessure ou danger de mort dû au dépassement du poids total autorisé de l'enfant et du système de retenue pour enfants

Les fixations ISOFIX pour siège enfant risquent d'être trop fortement sollicitées et, en cas d'accident par exemple, l'enfant ne peut pas être retenu.

- ▶ Lorsque l'enfant est protégé par un système de retenue pour enfants ISOFIX avec un système de ceintures intégré, le poids total de l'enfant et du système de

retenue pour enfants ne doit pas dépasser 73 lb (33 kg).

Tenez toujours compte des instructions concernant le poids de l'enfant:

- dans les instructions de montage et la notice d'utilisation du fabricant du système de retenue pour enfants utilisé
- sur une étiquette du système de retenue pour enfants, s'il y en a une

Contrôlez régulièrement que la masse totale autorisée de l'enfant et du système de retenue pour enfants est encore respectée.

Lorsque vous montez un système de retenue pour enfants, tenez toujours compte des points suivants:

- Tenez toujours compte du domaine d'application ainsi que des spécifications concernant le montage de systèmes de retenue pour enfants sur les sièges.

Etriers de fixation ISOFIX

- ▶ Assurez-vous impérativement avant chaque trajet que le système de retenue pour enfants ISOFIX est correctement verrouillé dans les 2 étriers de fixation côté véhicule.

! **REMARQUE** Endommagement de la ceinture de sécurité du siège central lors du montage du système de retenue pour enfants

- ▶ Assurez-vous que la ceinture de sécurité n'est pas coincée.

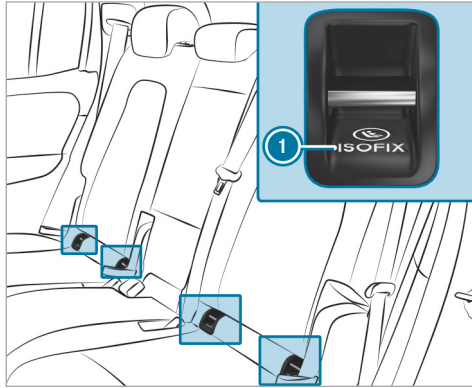
Banquette arrière (2e rangée de sièges):

- ▶ Montez le système de retenue pour enfants ISOFIX sur les 2 étriers de fixation ISOFIX ①.

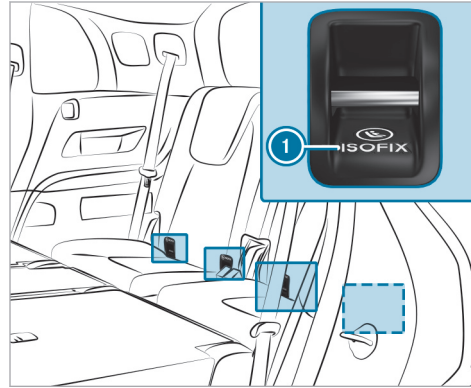
Véhicules équipés d'une 3e rangée de sièges:

- ▶ Montez le système de retenue pour enfants ISOFIX sur les 2 étriers de fixation ISOFIX ①.

Fixation du dispositif Top Tether

⚠ ATTENTION Risque de blessure ou danger de mort en cas de dossiers des sièges arrière non verrouillés après le montage des sangles Top Tether

Les dossiers des sièges arrière peuvent basculer vers l'avant pendant la marche.

Les systèmes de retenue pour enfants ne peuvent alors plus offrir la protection prévue. Ils risquent même de provoquer des blessures supplémentaires.

- ▶ Verrouillez toujours les dossiers des sièges arrière après le montage des sangles Top Tether.
- ▶ Tenez impérativement compte de l'indicateur de verrouillage.

Les dossiers se verrouillent automatiquement lorsqu'ils ne sont pas en position rabattue.

 Si le système de retenue pour enfants est équipé d'une sangle Top Tether:

Le risque de blessure peut être réduit grâce au dispositif Top Tether. La sangle

Top Tether permet de créer une liaison supplémentaire entre le système de retenue pour enfants fixé avec le système ISOFIX (siège arrière gauche et droit) ou la ceinture de sécurité (tous les sièges arrière) et le véhicule.

Les points d'ancrage Top Tether de la 2e rangée de sièges se trouvent au dos du dossier. Pour la 3e rangée de sièges, utilisez le point d'ancrage Top Tether qui se trouve au dos du dossier.

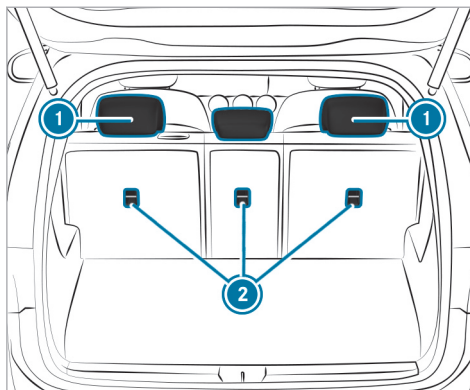

Représentation sur la 2e rangée de sièges

- ▶ Si nécessaire, tirez l'appuie-tête ① vers le haut (→ page 115).
- ▶ Montez le système de retenue pour enfants ISOFIX ou le système de retenue pour enfants fixé avec le dispositif Top Tether. Suivez les instructions de montage du fabricant du système de retenue pour enfants.

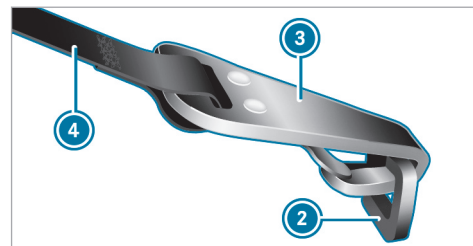

- ▶ Passez la sangle Top Tether ④ sous l'appuie-tête ① entre les 2 tiges de guidage de l'appuie-tête.
- ▶ Accrochez le crochet Top Tether ③ au point d'ancrage Top Tether ② sans que la sangle ne soit vrillée.
- ▶ Tendez la sangle Top Tether ④. Suivez les instructions de montage du fabricant du système de retenue pour enfants.
- ▶ Si nécessaire, tirez l'appuie-tête ① vers le bas (→ page 115). Veillez à ce que la sangle Top Tether ④ puisse coulisser librement.

Fixation du système de retenue pour enfants à l'aide de la ceinture de sécurité

⚠ ATTENTION Risque d'accident si la banquette arrière, le siège arrière et le dossier ne sont pas verrouillés

La banquette arrière, le siège arrière et le dossier risquent de basculer vers l'avant, même pendant la marche.

- L'occupant du véhicule est alors pressé contre la ceinture de sécurité. La ceinture de sécurité n'est plus en mesure de vous apporter la protection prévue et risque de vous blesser.
 - Les objets ou le chargement déposés dans le coffre ou compartiment de chargement ne peuvent pas être retenus par le dossier.
- ▶ Avant chaque trajet, assurez-vous que la banquette arrière, le siège arrière et le dossier sont verrouillés.

Les dossiers se verrouillent automatiquement lorsqu'ils ne sont pas en position rabattue.

Les ceintures de sécurité des sièges suivants sont équipées d'une sécurité siège enfant:

- Siège passager
- Sièges arrière

La sécurité siège enfant activée veille à ce que les ceintures de sécurité du siège passager et des sièges arrière ne se relâchent pas une fois le système de retenue pour enfants fixé.

- ▶ Si vous souhaitez utiliser un système de retenue pour enfants de la catégorie «Universel» ou «Semi-universel», assurez-vous qu'il est autorisé pour le siège du véhicule.
- ▶ Montez le système de retenue pour enfants. La surface d'appui du système de retenue pour enfants utilisé doit reposer entièrement sur l'assise du siège.
- ▶ Veillez toujours à ce que la sangle supérieure de la ceinture passe correctement de la sortie de ceinture sur le véhicule en direction du guide de la ceinture diagonale sur le système de retenue pour enfants. La sangle supérieure de la ceinture doit passer vers l'avant de la sortie de ceinture et, si

possible, vers le bas du système de retenue pour enfants.

- ▶ **En cas de pose sur le siège arrière :** si disponible, utilisez également le dispositif Top Tether.
- ▶ **En cas de pose sur le siège passager :** si nécessaire, réglez la sortie de ceinture et le siège passager en conséquence.

Sécurités enfants

Activation et désactivation de la sécurité enfants au niveau des portes arrière

⚠ ATTENTION Risque d'accident et de blessure si des enfants sont laissés sans surveillance à l'intérieur du véhicule

Si vous laissez des enfants sans surveillance à l'intérieur du véhicule, ils peuvent notamment

- ouvrir les portes et mettre en danger d'autres personnes ou usagers
- descendre du véhicule et se faire renverser

- utiliser les équipements du véhicule avec lesquels ils pourraient, par exemple, se coincer

En outre, les enfants peuvent mettre le véhicule en mouvement, par exemple en

- desserrant le frein de stationnement
- changeant de rapport
- démarrant le véhicule

- ▶ Ne laissez jamais des enfants sans surveillance à l'intérieur du véhicule.
- ▶ Lorsque vous quittez le véhicule, prenez toujours la clé avec vous et verrouillez le véhicule.
- ▶ Conservez la clé hors de portée des enfants.

⚠ ATTENTION Danger de mort dû à une forte chaleur ou à l'action du froid dans le véhicule

Lorsque des personnes, en particulier des enfants, sont exposées de manière prolongée

à une forte chaleur ou à un froid excessif, il y a risque de blessure, voire danger de mort!

- ▶ Ne laissez jamais de personnes sans surveillance à l'intérieur du véhicule, en particulier des enfants.

⚠ ATTENTION Risque d'accident et de blessure si des enfants sont laissés sans surveillance à l'intérieur du véhicule

Lorsque des enfants prennent place à bord, ils peuvent notamment:

- ouvrir les portes et mettre en danger d'autres personnes ou usagers
- descendre du véhicule et se faire renverser
- utiliser les équipements du véhicule avec lesquels ils pourraient, par exemple, se coincer
- ▶ Activez toujours les sécurités enfants lorsque des enfants prennent place à bord.

- ▶ Ne laissez jamais des enfants sans surveillance à l'intérieur du véhicule.

- ▶ Lorsque vous quittez le véhicule, prenez toujours la clé avec vous et verrouillez le véhicule.

Des sécurités enfants sont disponibles pour les portes arrière et pour les vitres latérales arrière. La sécurité enfants au niveau des portes arrière permet de condamner chaque porte séparément. Elle ne peut plus être ouverte de l'intérieur.

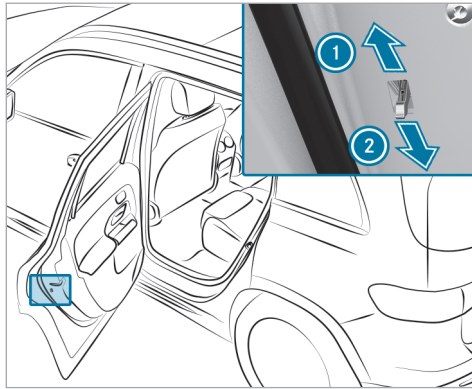

- ▶ Actionnez le levier dans le sens de la flèche ① (activation de la sécurité) ou ② (désactivation de la sécurité).
- ▶ Vérifiez le bon fonctionnement de la sécurité enfants.

Activation et désactivation de la sécurité enfants au niveau des vitres latérales arrière

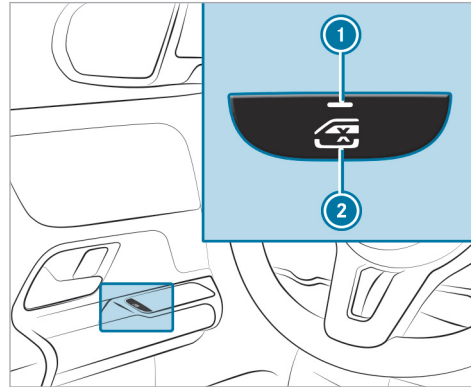

- ▶ **Activation ou désactivation de la sécurité :** appuyez sur la touche ②.

La vitre latérale arrière peut être ouverte ou fermée dans les situations suivantes :

- le voyant ① est allumé: par l'intermédiaire du contacteur qui se trouve sur la porte conducteur
- le voyant ① est éteint: par l'intermédiaire du contacteur correspondant qui se trouve sur la porte arrière ou sur la porte conducteur

Rappel de présence de personnes

Fonctionnement du rappel de présence de personnes

Le rappel de présence de personnes peut contribuer à attirer l'attention sur la présence éventuelle d'enfants oubliés à l'arrière du véhicule. Il s'active et se désactive automatiquement si l'ouverture prolongée d'une porte arrière laisse supposer que de jeunes enfants pourraient monter ou descendre du véhicule.

Lorsque vous arrêtez le véhicule, le message **Ne pas laisser de personnes ou d'animaux ds le véhicule** s'affiche sur l'écran conducteur si le système s'est activé automatiquement auparavant.

Vous pouvez désactiver la fonction de manière permanente dans le système multimédia (→ page 78). Lorsque le système est désactivé, le voyant  qui se trouve sur l'écran conducteur s'allume.

Activation et désactivation du rappel de présence de personnes dans le système multimédia

Système multimédia:

- ↳  ▶▶ Réglages ▶▶ Véhicule
- ▶▶ Protection des occupants
- ▶ Activez ou désactivez la fonction.

Clé

Vue d'ensemble de la fonction de la clé

⚠ ATTENTION Risque d'accident et de blessure si des enfants sont laissés sans surveillance à l'intérieur du véhicule

Si vous laissez des enfants sans surveillance à l'intérieur du véhicule, ils peuvent notamment

- ouvrir les portes et mettre en danger d'autres personnes ou usagers
- descendre du véhicule et se faire renverser
- utiliser les équipements du véhicule avec lesquels ils pourraient, par exemple, se coincer

En outre, les enfants peuvent mettre le véhicule en mouvement, par exemple en

- desserrant le frein de stationnement
- modifiant la position de la boîte de vitesses
- démarrant le véhicule

- ▶ Ne laissez jamais des enfants sans surveillance à l'intérieur du véhicule.
- ▶ Lorsque vous quittez le véhicule, prenez toujours la clé avec vous et verrouillez le véhicule.
- ▶ Conservez la clé hors de portée des enfants.

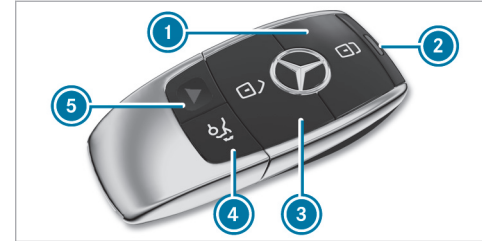

! REMARQUE Endommagement de la clé par des champs magnétiques

- ▶ Eloignez la clé des champs magnétiques puissants.



Clé du véhicule avec alarme panique

- ① Verrouillage
- ② Voyant
- ③ Déverrouillage
- ④ Ouverture et fermeture du hayon
- ⑤ Alarme panique

i Si le voyant ② ne s'allume pas lorsque vous appuyez sur la touche  ou , la pile est faible ou il se peut qu'elle soit déchargée. Remplacez la pile dès que possible.

Remplacement de la pile de la clé (→ page 82)

La clé vous permet de verrouiller et de déverrouiller les éléments suivants:

- Portes
- Trappe de réservoir
- Hayon

Si vous n'ouvrez pas le véhicule dans les 40 secondes qui suivent le déverrouillage, il se verrouille de nouveau. La protection antivol est réactivée.

Ne posez pas la clé à côté d'appareils électroniques ou d'objets métalliques. Cela risque de compromettre le fonctionnement de la clé.

Activation et désactivation du signal sonore de fermeture

Système multimédia:

→  ► Réglages ► Véhicule
► Ouverture/fermeture

- Activez ou désactivez la **Confirmation sonore de fermeture**.

Activation et désactivation de l'alarme panique

Conditions requises

- Le véhicule est arrêté.



- **Activation :** appuyez sur la touche ① pendant 1 seconde environ. Une alarme optique et une alarme sonore se déclenchent.
- **Désactivation :** appuyez de nouveau brièvement sur la touche ①.

ou

- Appuyez sur la touche Start/Stop. Une clé correspondant au véhicule doit être détectée à l'intérieur du véhicule.

Modification des réglages de déverrouillage

Fonctions de déverrouillage possibles avec la clé:

- Déverrouillage centralisé
- Déverrouillage de la porte conducteur et de la trappe de réservoir

- **Passage d'un réglage à l'autre :** appuyez simultanément sur les touches  et  pendant 6 secondes environ, jusqu'à ce que le voyant clignote 2 fois.



Possibilités lorsque la fonction de déverrouillage pour la porte conducteur et la trappe de réservoir est sélectionnée:

- **Déverrouillage centralisé du véhicule :** appuyez 2 fois sur la touche .
- **Véhicules équipés de KEYLESS-GO :** vous ne déverrouillez que la porte conducteur et la trappe de réservoir lorsque vous touchez le côté intérieur de la poignée de porte conducteur.

Désactivation de la fonction de la clé

Véhicules équipés de KEYLESS-GO : si vous désactivez la fonction de la clé, les fonctions KEYLESS-GO sont également désactivées. Une autorisation d'accès ou à la conduite par l'intermédiaire de KEYLESS-GO n'est alors plus possible avec la clé correspondante. Activez la fonction de la clé afin que toutes les fonctions soient à nouveau disponibles comme d'habitude avec cette clé.

Vous pouvez également désactiver la fonction de la clé afin de réduire la consommation de courant de la clé correspondante si vous n'utilisez pas le véhicule ou une clé pendant une période prolongée.



- ▶ Appuyez sur la touche  de la clé et maintenez-la enfoncée.
- ▶ Tout en maintenant la touche  enfoncée, appuyez immédiatement 2 fois de suite sur la touche  de la clé.
Le voyant de la clé s'allume 1 fois brièvement, puis 1 fois de manière prolongée.

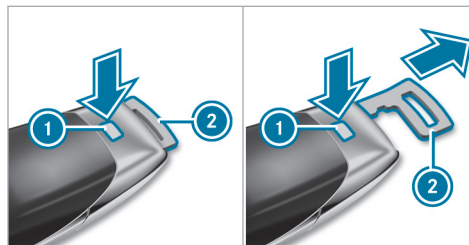

- ❗ Vous disposez des possibilités suivantes pour réactiver la clé :
 - Appuyez sur une touche quelconque de la clé.
 - Démarrez le véhicule avec la clé dans le bac de rangement de la console centrale (→ page 168).

Retrait et rangement de la clé de secours



Retrait de la clé de secours





- ▶ Appuyez sur le bouton de déverrouillage . La clé de secours  glisse légèrement vers l'extérieur.
- ▶ Tirez la clé de secours  jusqu'à ce qu'elle s'enclenche dans la position intermédiaire.

- ❗ En fonction de l'équipement du véhicule, la position intermédiaire peut ne pas exister.
- ▶ Appuyez de nouveau sur le bouton de déverrouillage  et retirez complètement la clé de secours .

Rangement de la clé de secours

- ▶ Appuyez sur le bouton de déverrouillage .
- ▶ Enfoncez la clé de secours  dans la position intermédiaire ou complètement jusqu'à ce qu'elle s'enclenche.

- ❗ Vous pouvez utiliser la clé de secours  pour fixer la clé à un trousseau de clés. En fonction de l'équipement, vous devez pour cela enclencher la clé de secours  dans la position intermédiaire.

Remplacement de la pile de la clé

▲ DANGER Danger de mort en cas d'ingestion de piles

Les piles contiennent des substances toxiques et corrosives. Si des piles sont avalées ou introduites dans l'organisme d'une autre manière, elles peuvent provoquer de graves brûlures internes dans les 2 heures qui suivent.

Il y a danger de mort.

- ▶ Conservez les piles hors de portée des enfants.
- ▶ Lorsque le couvercle et/ou le compartiment à pile ne se ferment pas correctement, n'utilisez plus la clé et conservez-la hors de portée des enfants.
- ▶ Si des piles ont été avalées ou ont été introduites dans l'organisme d'une autre manière, consultez immédiatement un médecin.



PROTECTION DE L'ENVIRONNEMENT Dommages causés à l'environnement par l'élimination incorrecte des piles



Les piles contiennent des substances polluantes. La loi interdit de les éliminer avec les ordures ménagères.



Éliminez les piles dans le respect des règles de protection de l'environnement. Déposez les piles usagées dans un atelier qualifié ou dans un point de récupération des piles usagées.

Conditions requises

- Vous avez besoin de 1 pile bouton de 3 V de type CR 2032.

Mercedes-Benz vous recommande de confier le remplacement de la pile à un atelier qualifié.

- ▶ Retirez la clé de secours (→ page 81).

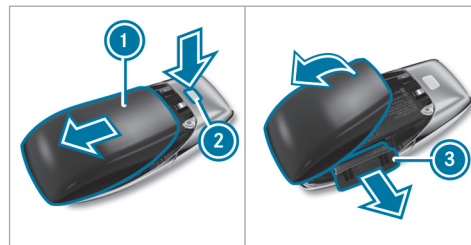

- ▶ Appuyez vers le bas sur le bouton de déverrouillage (2) en l'enfonçant complètement et faites glisser le couvercle (1) dans le sens de la flèche.
- ▶ Rabattez le couvercle (1) dans le sens de la flèche et retirez-le.
- ▶ Sortez le compartiment à pile (3) et retirez la pile usagée.
- ▶ Mettez la pile neuve en place dans le compartiment à pile (3). Tenez compte de l'inscription indiquant le pôle positif dans le compartiment à pile et sur la pile.
- ▶ Introduisez le compartiment à pile (3).

- ▶ Remettez le couvercle ① en place et fermez-le en le faisant glisser jusqu'à ce qu'il s'encliquette.

Résolution des problèmes relatifs à la clé

Vous ne pouvez plus verrouiller ou déverrouiller le véhicule.

Causes possibles:

- La pile de la clé est faible ou déchargée.
- ▶ Contrôlez la pile à l'aide du voyant (→ page 79).
- ▶ Si nécessaire, remplacez la pile de la clé (→ page 82).
- ▶ Utilisez la clé de rechange.
- ▶ Utilisez la clé de secours pour le verrouillage et le déverrouillage (→ page 86).
- ▶ Faites contrôler la clé par un atelier qualifié.

Une source radio puissante perturbe le système.

Causes possibles de perturbation de la fonction de la clé:

- Lignes haute tension
- Téléphones portables
- Appareils électroniques (ordinateurs portables, tablettes)
- Blindage par des objets métalliques ou des boucles d'induction pour les systèmes de portes ou de barrières
- ▶ Veillez à maintenir une distance suffisante entre la clé et une source de perturbation potentielle.

Vous avez perdu une clé.

- ▶ Faites bloquer la clé par un atelier qualifié.
- ▶ Faites remplacer les serrures si nécessaire.

Portes

Déverrouillage et ouverture des portes de l'intérieur

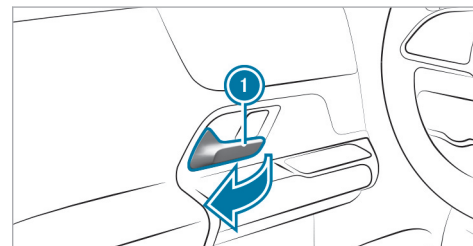

- ▶ **Déverrouillage et ouverture des portes avant :** tirez la poignée de porte ①.
- ▶ **Déverrouillage des portes arrière :** tirez la poignée de la porte arrière.
- ▶ **Ouverture des portes arrière :** tirez de nouveau la poignée de la porte arrière.

Verrouillage et déverrouillage centralisés du véhicule de l'intérieur

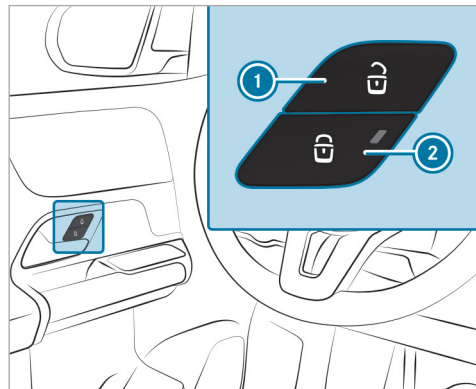

▶ **Déverrouillage :** appuyez sur la touche ①.

▶ **Verrouillage :** appuyez sur la touche ②.
Lorsque le véhicule est verrouillé, le voyant rouge incorporé à la touche ② est allumé.

① Les touches se trouvent également sur la porte passager.

La trappe de réservoir n'est pas verrouillée ni déverrouillée.

Le véhicule ne se déverrouille pas :

- si vous avez verrouillé le véhicule avec la clé
- si vous avez verrouillé le véhicule avec KEYLESS-GO

Verrouillage et déverrouillage du véhicule avec la fonction KEYLESS-GO

Conditions requises

- La clé se trouve à l'extérieur du véhicule.
- La distance entre la clé et le véhicule n'est pas supérieure à 3 ft (1 m).
- La porte conducteur et la porte dont la poignée de porte est actionnée sont fermées.

! **REMARQUE** Dommages sur le véhicule résultant d'une ouverture intempestive du hayon

- lors du passage dans une station de lavage
- lors de l'utilisation d'un nettoyeur haute pression

▶ Dans ces situations, désactivez la fonction de la clé.

ou

▶ Veillez à ce que la clé se trouve à au moins 10 ft (3 m) du véhicule.

Tenez compte des remarques suivantes :

- relatives au lavage du véhicule dans une station de lavage (→ page 335)
- relatives à l'utilisation d'un nettoyeur haute pression (→ page 337)

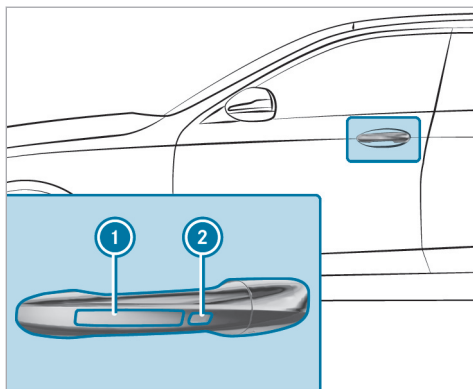

- ▶ **Déverrouillage du véhicule:** touchez le côté intérieur de la poignée de porte.
 - ▶ **Verrouillage du véhicule:** touchez le capteur ① ou ②.
 - ▶ **Fermeture confort:** touchez le capteur ② jusqu'à ce que le processus de fermeture soit terminé.
- ❗ Pour de plus amples informations sur la fermeture confort, voir (→ page 96).

Si vous ouvrez le hayon de l'extérieur, celui-ci se déverrouille automatiquement.

Résolution des problèmes relatifs à la fonction KEYLESS-GO

Vous ne pouvez plus verrouiller ni déverrouiller le véhicule par l'intermédiaire de la fonction KEYLESS-GO.

Causes possibles:

- La fonction de la clé a été désactivée.
 - La pile de la clé est faible ou déchargée.
- ▶ Activez la fonction de la clé (→ page 81).
 - ▶ Contrôlez la pile à l'aide du voyant (→ page 79).
 - ▶ Si nécessaire, remplacez la pile de la clé (→ page 82).
 - ▶ Utilisez la clé de rechange.
 - ▶ Utilisez la clé de secours pour le verrouillage et le déverrouillage (→ page 86).
 - ▶ Faites contrôler le véhicule et la clé par un atelier qualifié.

Une source radio puissante perturbe le système.

Causes possibles de perturbation de la fonction KEYLESS-GO:

- Lignes haute tension
 - Téléphones portables
 - Appareils électroniques (ordinateurs portables, tablettes)
 - Blindage par des objets métalliques ou des boucles d'induction pour les systèmes de portes ou de barrières
- ▶ Veillez à maintenir une distance suffisante entre la clé et une source de perturbation potentielle.

Activation et désactivation du verrouillage automatique

Lorsque le véhicule est en marche et que les roues tournent à une vitesse supérieure au pas, le véhicule se verrouille automatiquement.

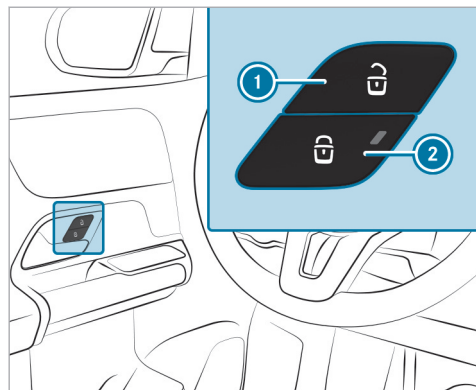

▶ **Activation :** maintenez la touche ② appuyée pendant 5 secondes environ, jusqu'à ce qu'un signal sonore retentisse.

▶ **Désactivation :** maintenez la touche ① appuyée pendant 5 secondes environ, jusqu'à ce qu'un signal sonore retentisse.

Lorsque le véhicule est verrouillé, le voyant rouge incorporé à la touche ② est allumé.

Lorsque la fonction est activée, un risque de verrouillage intempestif existe dans les situations suivantes :

- en cas de démarrage du moteur par remorquage ou si vous poussez le véhicule
- lorsque le véhicule se trouve sur le banc d'essai à rouleaux

Activation et désactivation du verrouillage automatique dans le système multimédia MBUX

Système multimédia :

➔  ➔ Réglages ➔ Véhicule
➔ Ouverture/fermeture

① Lorsque le véhicule est en marche et que les roues tournent à une vitesse supérieure au pas, le véhicule se verrouille automatiquement.

▶ Activez ou désactivez **Verrouillage automatique**.

Lorsque la fonction est activée, un risque de verrouillage intempestif existe dans les situations suivantes :

- Le véhicule est remorqué ou poussé.
- Le véhicule se trouve sur le banc d'essai à rouleaux.

Verrouillage et déverrouillage du véhicule avec la clé de secours

Verrouillage et déverrouillage de la porte conducteur avec la clé de secours

① Pour verrouiller complètement le véhicule avec la clé de secours, appuyez d'abord sur la touche pour le verrouillage de l'intérieur alors que la porte conducteur est ouverte. Verrouillez ensuite la porte conducteur avec la clé de secours.

① Si vous déverrouillez et ouvrez la porte conducteur avec la clé de secours, l'alarme anti-vol et antieffraction se déclenche.

- ❗ Informations sur le démarrage du véhicule alors que la clé est déposée dans le vide-poches (mode fonctionnement de secours) (→ page 168).

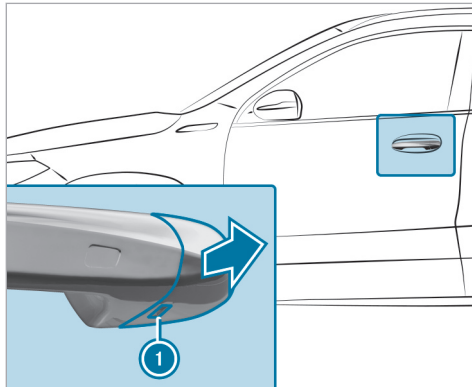

- ▶ Retirez la clé de secours (→ page 81).
- ▶ Engagez la clé de secours dans l'orifice ❶ du capuchon jusqu'en butée.

- ▶ Tirez légèrement la poignée de porte et maintenez-la tirée.
- ▶ Retirez le capuchon du véhicule avec la clé de secours en le tenant aussi droit que possible jusqu'à ce qu'il se détache.
- ▶ Relâchez la poignée de porte.

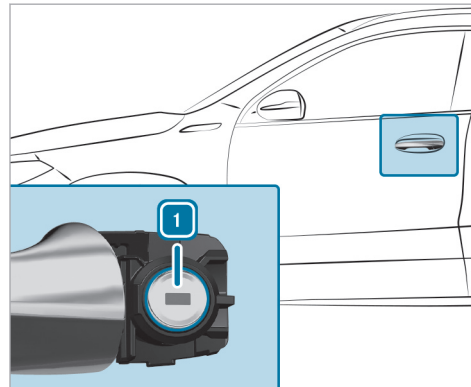

- ▶ **Déverrouillage :** tournez la clé de secours vers la gauche en position ❶.

- ▶ **Verrouillage :** tournez la clé de secours vers la droite en position ❶.
- ▶ Appuyez avec précaution le capuchon sur le barillet de serrure jusqu'à ce qu'il s'enclenche et qu'il soit fixé correctement.

Verrouillage de la porte passager et des portes arrière

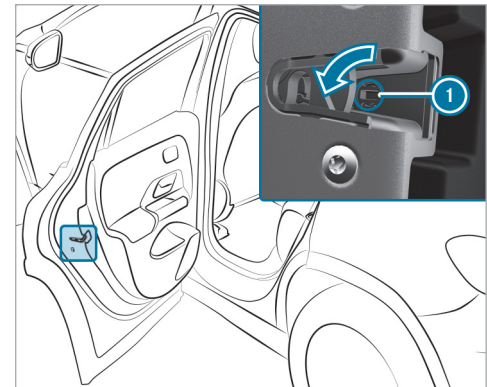

- ▶ Introduisez un objet approprié, par exemple la clé de secours, dans l'encoche ❶ de la serrure de porte.
- ▶ **Verrouillage du côté gauche du véhicule :** tournez la clé de secours vers la gauche jusqu'en butée.
- ▶ **Verrouillage du côté droit du véhicule :** tournez la clé de secours vers la droite jusqu'en butée.

Si vous fermez la porte que vous venez de verrouiller, vous ne pouvez ensuite plus l'ouvrir de l'extérieur.

Compartiment de chargement

Ouverture du hayon

⚠ DANGER Risque d'intoxication dû aux gaz d'échappement

Les moteurs thermiques dégagent des gaz d'échappement toxiques, tels que du monoxyde de carbone. Si le hayon est ouvert alors que le moteur tourne, des gaz d'échappement peuvent pénétrer dans l'habitacle, notamment pendant la marche.

- ▶ Arrêtez toujours le moteur avant d'ouvrir le hayon.
- ▶ Ne roulez jamais avec le hayon ouvert.

! REMARQUE Endommagement du hayon causé par des obstacles qui se trouvent au-dessus du véhicule

Le hayon pivote vers l'arrière et vers le haut lors de son ouverture.

- ▶ Veillez à réserver un espace de manœuvre suffisant derrière le hayon et au-dessus.

❶ Limitez l'angle d'ouverture du hayon (→ page 93).

- ▶ Tirez la poignée du hayon.
- ▶ **Véhicules équipés de la fonction HANDS-FREE ACCESS :** balancez le pied dans la zone de détection des capteurs sous le pare-chocs (→ page 91).

Véhicules équipés d'un hayon EASY-PACK

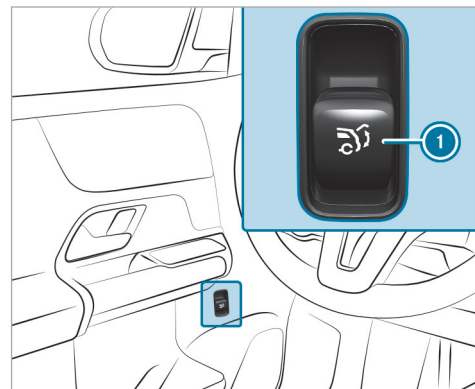

- ▶ Tirez la touche de commande à distance ❶ jusqu'à ce que le hayon s'ouvre.

ou

- ▶ Appuyez longuement sur la touche  de la clé.
- ▶ Alors que le hayon est déverrouillé, tirez la poignée du hayon et relâchez-la aussitôt.

- ▶ Si le hayon est arrêté dans une position intermédiaire, tirez-le vers le haut. Relâchez-le dès qu'il commence à s'ouvrir.

Lorsqu'un obstacle empêche l'ouverture automatique du hayon, la détection de blocage arrête le hayon. La détection de blocage automatique est une fonction conçue uniquement pour vous aider. Elle n'est pas en mesure de remplacer votre vigilance.

Fermeture du hayon

⚠ ATTENTION Risque de blessure dû à des objets non arrimés dans le véhicule

Si des objets, des bagages ou une partie du chargement ne sont pas arrimés du tout ou sont mal arrimés, ils risquent de glisser, se renverser ou être projetés et ainsi de heurter les occupants du véhicule.

Il y a risque de blessure, en particulier lors d'un freinage ou d'un changement brusque de direction.

- ▶ Rangez toujours les objets de manière à ce qu'ils ne puissent pas être projetés.
- ▶ Avant de prendre la route, arrimez les objets, les bagages ou le chargement afin d'empêcher tout glissement ou basculement.

Tenez compte des remarques relatives au chargement du véhicule.

Remarques relatives à la fermeture du hayon : votre véhicule est équipé d'une détection de clé automatique.

Notez que le hayon ne se verrouille pas dans la situation suivante:

- Vous avez verrouillé le véhicule et fermez le hayon alors qu'une clé correspondant au véhicule se trouve dans le véhicule et est détectée.
et
- Une seconde clé correspondant au véhicule n'est pas détectée à l'extérieur du véhicule.

La détection de clé automatique est uniquement un système d'aide et elle n'est pas en mesure de remplacer votre vigilance.

- ▶ Avant de verrouiller le véhicule, assurez-vous d'avoir emporté au minimum une clé correspondant au véhicule à l'extérieur du véhicule.
- ▶ **Fermeture du hayon :** saisissez le hayon par la poignée, abaissez-le et laissez-le tomber dans la serrure.

Véhicules équipés d'un hayon EASY-PACK

⚠ ATTENTION Risque de coincement lors de la fermeture automatique du hayon

Vous risquez d'être coincé. Des personnes peuvent se trouver dans la zone de fermeture.

- ▶ Lors du processus de fermeture, assurez-vous que personne ne se trouve à proximité de la zone de fermeture.

Pour interrompre le processus de fermeture, optez pour l'une des possibilités suivantes:

- Appuyez sur la touche  de la clé.

- Tirez ou appuyez sur la touche de commande à distance qui se trouve sur la porte conducteur.
- Appuyez sur la touche de fermeture ou la touche de verrouillage qui se trouve sur le hayon.
- Tirez la poignée du hayon.

Véhicules équipés de la fonction HANDS-FREE ACCESS : vous pouvez également arrêter le processus de fermeture d'un mouvement du pied sous le pare-chocs arrière.

- ▶ **Fermeture du hayon :** abaissez légèrement le hayon. Relâchez le hayon dès qu'il commence à se fermer.

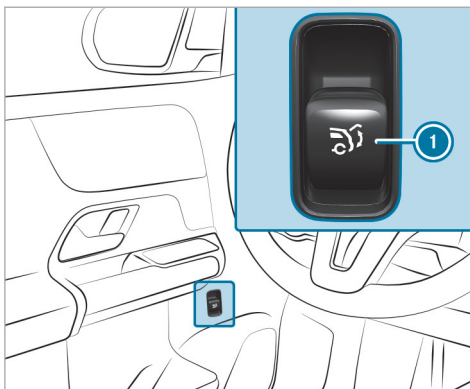

- ▶ Etablissement de l'alimentation en tension ou mise en marche du véhicule.
- ▶ Appuyez sur la touche de commande à distance ① jusqu'à ce que le hayon soit complètement fermé.

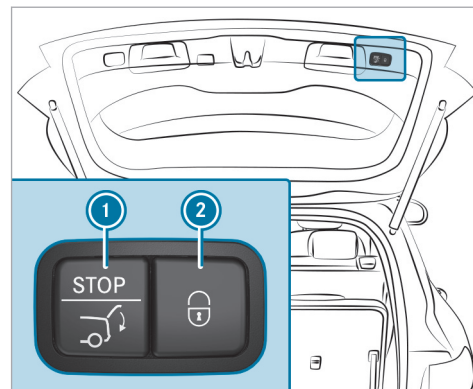

- ▶ Appuyez sur la touche de fermeture ① qui se trouve dans le hayon.

Véhicules équipés de la fonction KEYLESS-GO

- ▶ Appuyez sur la touche de verrouillage ② qui se trouve dans le hayon. Si une clé est détectée à l'extérieur du véhicule, le hayon se ferme et le véhicule se verrouille.

- ▶ Appuyez longuement sur la touche  de la clé. La clé doit alors être à proximité du véhicule.

Véhicules équipés de la fonction HANDS-FREE ACCESS

- ▶ Balancez le pied dans la zone de détection des capteurs sous le pare-chocs (→ page 91).

Fonction d'inversion automatique du hayon

Le hayon est équipé d'une détection de blocage automatique avec fonction d'inversion. Lorsqu'un obstacle empêche le processus de fermeture automatique du hayon, ce dernier s'entrouvre à nouveau automatiquement. La détection de blocage automatique avec fonction d'inversion est uniquement un système d'aide et elle n'est pas en mesure de remplacer votre vigilance.

- ▶ Veillez à ne pas vous trouver dans la zone de fermeture lors de la fermeture.

⚠ ATTENTION Risque de coincement malgré la fonction d'inversion

La fonction d'inversion ne réagit pas :

- aux éléments mous, légers et minces (par exemple des doigts)
- à la fin du processus de fermeture

La fonction d'inversion ne permet pas d'éviter que vous soyez coincé, en particulier dans ces situations.

- ▶ Veillez à ne pas vous trouver dans la zone de fermeture.

Si quelqu'un est coincé, vous avez les possibilités suivantes :

- Appuyez sur la touche  de la clé.
- Tirez ou appuyez sur la touche de commande à distance qui se trouve sur la porte conducteur.
- Appuyez sur la touche de fermeture ou la touche de verrouillage qui se trouve sur le hayon.

- Tirez la poignée du hayon.

Fonction HANDS-FREE ACCESS

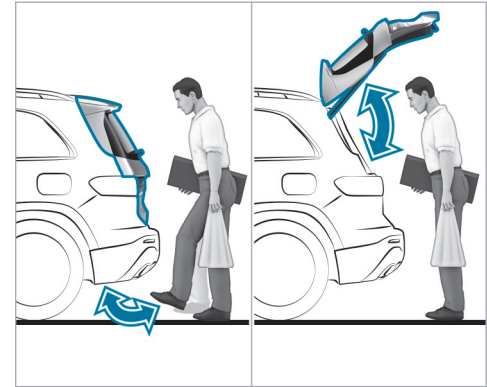

La fonction HANDS-FREE ACCESS vous permet d'ouvrir, de fermer ou de stopper le hayon d'un mouvement du pied sous le pare-chocs. Pour cela, la boîte de vitesses doit se trouver sur **P**.

Le mouvement du pied déclenche en alternance un processus d'ouverture ou de fermeture.

- Si le processus d'ouverture du hayon est arrêté par un mouvement du pied, le hayon sera fermé par le prochain mouvement du pied.
- Si le processus de fermeture du hayon est arrêté par un mouvement du pied, le hayon sera ouvert par le prochain mouvement du pied.

Dans les cas suivants, le hayon peut uniquement être fermé avec HANDS-FREE ACCESS:

- Lorsque le véhicule est en marche et que la fonction de déverrouillage de la clé a été réglée de manière à ce que seule la porte conducteur se déverrouille lors du déverrouillage (→ page 80).
- Lorsque le véhicule a été verrouillé de manière centralisée de l'intérieur (→ page 84).

Tenez compte des remarques relatives à l'ouverture (→ page 88) et à la fermeture (→ page 89) du hayon.

 Un signal d'alerte retentit 2 fois lorsque le hayon s'ouvre ou se ferme.

 **ATTENTION** Risque de brûlure lié aux pièces brûlantes du système d'échappement

Les pièces du système d'échappement du véhicule peuvent être brûlantes. Lorsque vous utilisez la fonction HANDS-FREE ACCESS, vous risquez de vous brûler au contact des pièces du système d'échappement.

 Veillez à toujours balancer le pied uniquement dans la zone de détection des capteurs.

 **REMARQUE** Dommages sur le véhicule résultant d'une ouverture intempestive du hayon

- lors du passage dans une station de lavage
- lors de l'utilisation d'un nettoyeur haute pression

 Dans ces situations, désactivez la fonction de la clé.

ou

 Veillez à ce que la clé se trouve à au moins 10 ft (3 m) du véhicule.

Avant de balancer le pied, veillez à adopter une position stable. Sinon, vous risquez de perdre l'équilibre, par exemple en cas de verglas.

Tenez compte des remarques suivantes:

- La clé se trouve derrière le véhicule.
Si la clé n'est pas détectée:
 - Prenez la clé en main.ou
 - Assurez-vous que la fonction de la clé est activée (→ page 81).
- Lorsque vous balancez le pied, tenez-vous à une distance d'au moins 12 in (30 cm) du véhicule.
- Lorsque vous balancez le pied, veillez à ne pas toucher le pare-chocs.
- Ne balancez pas le pied trop lentement.
- Le mouvement de pied doit être effectué d'avant en arrière par rapport au véhicule.

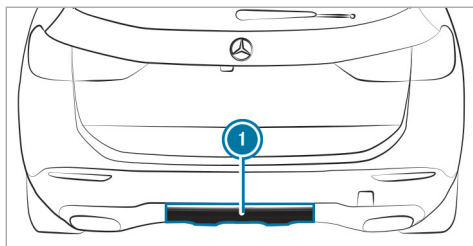

① Zone de détection des capteurs

Si plusieurs mouvements de pied à la suite n'ont donné aucun résultat, attendez 10 secondes.

Limites système

Le système peut être perturbé ou ne pas fonctionner dans les cas suivants:

- en cas de dépôts de sel d'épandage ou de neige sur les capteurs, par exemple
- en cas d'actionnement par une prothèse de jambe

Le hayon peut s'ouvrir ou se fermer de manière intempestive dans les situations suivantes:

- Des personnes bougent les bras ou les jambes dans la zone de détection (en cas de polissage du véhicule ou en soulevant des objets, par exemple).
- Des objets sont transportés ou déposés le long du véhicule, à l'arrière (le flexible d'une pompe à carburant, un câble de charge ou des bagages, par exemple).
- Des sangles d'arrimage, des bâches ou d'autres couvertures sont tendues sur le pare-chocs.
- Un tapis de protection, dont la taille dépasse du seuil de chargement et atteint la zone de détection des capteurs, est utilisé.
- Le tapis de protection n'est pas fixé correctement.

Désactivez la fonction de la clé (→ page 81) ou ne portez pas de clé sur vous dans ces situations ou dans des situations similaires.

Limitation de l'angle d'ouverture du hayon

Activation de la limitation de l'angle d'ouverture du hayon

Vous pouvez limiter l'angle d'ouverture du hayon dans la moitié supérieure d'ouverture, jusqu'à juste avant la butée.

- ▶ Arrêtez le processus d'ouverture du hayon une fois la position souhaitée atteinte.
- ▶ Appuyez sur la touche de fermeture qui se trouve sur le hayon jusqu'à ce qu'un bref signal sonore retentisse.
La limitation de l'angle d'ouverture est activée. Le hayon s'ouvre jusqu'à la position mémorisée.

Ouverture complète du hayon après l'arrêt automatique

- ▶ Tirez de nouveau la poignée du hayon.

Désactivation de la limitation de l'angle d'ouverture du hayon

- ▶ Appuyez sur la touche de fermeture qui se trouve sur le hayon jusqu'à ce que 2 brefs signaux sonores retentissent.

Déverrouillage du hayon avec la clé de secours

Conditions requises

- Le dossier de la banquette arrière est basculé vers l'avant.
- Le cache-bagages est déposé.

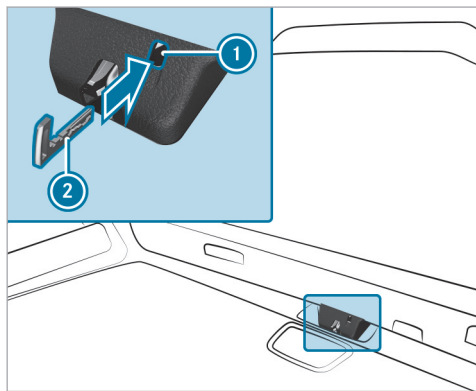

- ▶ Retirez la clé de secours (→ page 81).

- ▶ Introduisez la clé de secours (2) dans l'ouverture (1) de l'habillage et enfoncez-la. Le hayon se déverrouille.

Vitres latérales

Ouverture et fermeture des vitres latérales

- ▲ **ATTENTION** Risque de coincement lors de l'ouverture d'une vitre latérale

Lors de l'ouverture d'une vitre latérale, des parties du corps risquent d'être entraînées dans le mouvement ou être coincées entre la vitre latérale et le cadre de vitre.

- ▶ Assurez-vous que personne ne touche la vitre latérale lors de son ouverture.
- ▶ Si quelqu'un est coincé, relâchez immédiatement la touche ou tirez la touche pour refermer la vitre latérale.

- ▲ **ATTENTION** Risque de coincement lors de la fermeture d'une vitre latérale

Lors de la fermeture d'une vitre latérale, vous risquez d'être coincé dans la zone de fermeture.

- ▶ Veillez à ne pas vous trouver dans la zone de fermeture lors de la fermeture.
- ▶ Si quelqu'un est coincé, relâchez immédiatement la touche ou appuyez sur la touche pour rouvrir la vitre latérale.

- ▲ **ATTENTION** Risque de coincement en cas d'utilisation des vitres latérales par des enfants

Si des enfants actionnent les vitres latérales, ils risquent de se coincer, notamment lorsqu'ils sont sans surveillance.

- ▶ Activez la sécurité enfants au niveau des vitres latérales arrière.
- ▶ Lorsque vous quittez le véhicule, prenez toujours la clé avec vous et verrouillez le véhicule.

- ▶ Ne laissez jamais des enfants sans surveillance à l'intérieur du véhicule.

Conditions requises

- L'alimentation en tension est établie ou le véhicule est en marche.

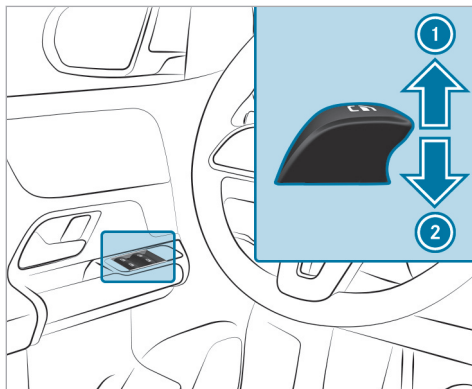

- ① Fermeture
- ② Ouverture

Les touches qui se trouvent sur la porte conducteur ont priorité.

▶ **Déclenchement du mouvement automatique :** poussez ou tirez la touche  au-delà du point de résistance puis relâchez-la.

▶ **Interruption du mouvement automatique :** poussez ou tirez de nouveau la touche .

Lorsque le véhicule est à l'arrêt, vous pouvez continuer à utiliser les vitres latérales.

La fonction est disponible pendant environ 4 minutes ou jusqu'à ce qu'une porte avant soit ouverte.

Fonction d'inversion automatique des vitres latérales

Si un obstacle empêche le processus de fermeture d'une vitre latérale, la vitre latérale se rouvre automatiquement. La fonction d'inversion automatique est uniquement un système d'aide et elle n'est pas en mesure de remplacer votre vigilance.

▶ Veillez à ne pas vous trouver dans la zone de fermeture lors de la fermeture.

⚠ ATTENTION Risque de coincement malgré la protection d'inversion de la vitre latérale

La fonction d'inversion ne réagit pas :

- aux éléments mous, légers et minces (par exemple des doigts)
- pendant la réinitialisation

La fonction d'inversion ne permet pas d'éviter que vous soyez coincé dans ces situations.

- ▶ Veillez à ne pas vous trouver dans la zone de fermeture lors de la fermeture.
- ▶ Si quelqu'un est coincé, appuyez sur la touche  pour rouvrir la vitre latérale.

Ouverture confort (ventilation du véhicule avant de prendre la route)

⚠ ATTENTION Risque de coincement lors de l'ouverture d'une vitre latérale



Lors de l'ouverture d'une vitre latérale, des parties du corps risquent d'être entraînées

dans le mouvement ou être coincées entre la vitre latérale et le cadre de vitre.

- ▶ Assurez-vous que personne ne touche la vitre latérale lors de son ouverture.
- ▶ Si quelqu'un est coincé, relâchez immédiatement la touche.

Conditions requises

- La clé se trouve à proximité immédiate du véhicule.
- ▶ Maintenez la touche  de la clé appuyée. Les fonctions suivantes sont exécutées:
- Le véhicule est déverrouillé.
 - Les vitres latérales s'ouvrent.
 - Le toit ouvrant panoramique s'ouvre.
 - La ventilation de siège du siège conducteur se met en marche.
- ① Si le store pare-soleil du toit ouvrant panoramique est fermé, le store pare-soleil s'ouvre en premier.

- ▶ **Interruption de l'ouverture confort:** relâchez la touche .
- ▶ **Poursuite de l'ouverture confort:** appuyez de nouveau sur la touche  et maintenez-la enfoncée.

Fermeture confort (fermeture du véhicule depuis l'extérieur)

⚠ ATTENTION Risque de coincement en cas d'inattention lors de la fermeture confort

Lors de la fermeture confort, vous risquez d'être coincé dans la zone de fermeture de la vitre latérale et du toit ouvrant.

- ▶ Lors de la fermeture confort, surveillez entièrement le processus de fermeture et veillez à ne pas vous trouver dans la zone de fermeture.

Conditions requises

- La clé se trouve à proximité immédiate du véhicule.

- ▶ Maintenez la touche  de la clé appuyée. Les fonctions suivantes sont exécutées:

- Le véhicule est verrouillé.
- Les vitres latérales se ferment.
- Le toit ouvrant panoramique se ferme.

- ▶ **Interruption de la fermeture confort:** relâchez la touche .

- ▶ **Poursuite de la fermeture confort:** appuyez de nouveau sur la touche  et maintenez-la enfoncée.

- ① La fermeture confort fonctionne également avec la fonction KEYLESS-GO (→ page 84).

Résolution des problèmes relatifs aux vitres latérales

⚠ ATTENTION Risque de coincement ou danger de mort dû à la désactivation de la protection d'inversion

Lors de la refermeture d'une vitre latérale immédiatement après le blocage, la vitre laté-

rale est fermée avec une plus grande force ou avec une force maximale. Dans ce cas, la fonction d'inversion est désactivée et vous risquez d'être coincé.

- ▶ Veillez à ne pas vous trouver dans la zone de fermeture.
- ▶ Pour arrêter le processus de fermeture, relâchez la touche ou appuyez de nouveau sur la touche pour rouvrir la vitre latérale.

Il est impossible de fermer une vitre latérale et la cause du blocage n'est pas visible.

- ▶ Vérifiez si des objets se trouvent dans le guide de la vitre.
- ▶ Réinitialisez les vitres latérales.

Réinitialisation des vitres latérales

Si une vitre latérale se bloque lors de sa fermeture et se rouvre immédiatement:

- ▶ Immédiatement après, tirez de nouveau la touche correspondante jusqu'à ce que la vitre latérale soit fermée et maintenez la touche

tirée pendant au moins encore 1 seconde (réinitialisation).

La vitre latérale se ferme sans fonction d'inversion automatique.

Si la vitre latérale se bloque une nouvelle fois et se rouvre immédiatement:

- ▶ Immédiatement après, tirez de nouveau la touche correspondante jusqu'à ce que la vitre latérale soit fermée et maintenez la touche tirée pendant au moins encore 1 seconde (réinitialisation).
- La vitre latérale se ferme sans fonction d'inversion automatique.

Les vitres latérales ne peuvent pas être ouvertes ou fermées avec l'ouverture confort.

Causes possibles:

- La pile de la clé est faible ou déchargée.
- ▶ Contrôlez la pile à l'aide du voyant (→ page 79).
- ▶ Si nécessaire, remplacez la pile de la clé (→ page 82).

Toit ouvrant

Ouverture et fermeture du toit ouvrant

- ① Le terme «toit ouvrant» désigne également le toit ouvrant panoramique.

⚠ ATTENTION Risque de coincement lors de l'ouverture et de la fermeture du toit ouvrant

Vous risquez alors d'être coincé dans la zone de déplacement.

- ▶ Veillez à ne pas vous trouver dans la zone de déplacement lors de l'ouverture ou de la fermeture.
- ▶ Si quelqu'un est coincé, relâchez immédiatement la touche.

ou

- ▶ Actionnez brièvement la touche dans n'importe quelle direction pendant le mouvement automatique. L'ouverture ou la fermeture est alors interrompue.

⚠ ATTENTION Risque de coincement en cas de commande du toit ouvrant par des enfants

Si des enfants actionnent le toit ouvrant, ils risquent de se coincer, notamment lorsqu'ils sont sans surveillance.

- ▶ Ne laissez jamais des enfants sans surveillance à l'intérieur du véhicule.
- ▶ Lorsque vous quittez le véhicule, prenez toujours la clé avec vous et verrouillez le véhicule.

⚠ ATTENTION Risque de coincement lors de l'ouverture et de la fermeture du store pare-soleil

Vous risquez d'être coincé entre le store pare-soleil et le cadre ou le toit ouvrant.

- ▶ Veillez à ne pas vous trouver dans la zone de déplacement du store pare-soleil lors de son ouverture ou de sa fermeture.

- ▶ Si quelqu'un est coincé, relâchez immédiatement la touche.

ou

- ▶ Actionnez brièvement la touche dans n'importe quelle direction pendant le mouvement automatique. L'ouverture ou la fermeture est alors interrompue.

! REMARQUE Dysfonctionnements dus à la présence de neige ou de glace

La neige et la glace peuvent entraîner des dysfonctionnements du toit ouvrant.

- ▶ Ouvrez le toit ouvrant uniquement lorsqu'il est débarrassé de la neige ou de la glace.

! REMARQUE Dommages provoqués par des objets saillants

Si des objets dépassent du toit ouvrant, ils risquent d'endommager les baguettes d'étanchéité.

- ▶ Ne laissez pas d'objets dépasser du toit ouvrant.

! REMARQUE Endommagement du toit ouvrant lorsque la galerie de toit est montée

Lorsqu'une galerie de toit est montée, l'ouverture ou le soulèvement du toit ouvrant peuvent être limités.

- ▶ Vérifiez que vous pouvez soulever ou ouvrir le toit ouvrant lorsqu'une galerie de toit est montée.
- ▶ En cas de doute, ne soulevez ni n'ouvrez pas le toit ouvrant.

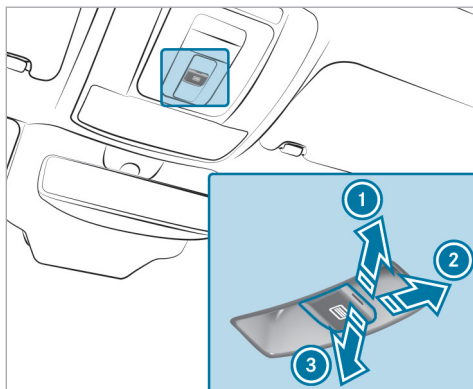



- ① Soulèvement
- ② Ouverture
- ③ Fermeture/abaissement

La touche  permet de commander le toit ouvrant panoramique et le store pare-soleil.

Le toit ouvrant panoramique peut être commandé uniquement lorsque le store pare-soleil est ouvert.

▶ Vérifiez que vous pouvez soulever ou ouvrir le toit ouvrant lorsqu'une galerie de toit est montée.

▶ **Déclenchement du mouvement automatique :** poussez ou tirez la touche  au-delà du point de résistance puis relâchez-la.

▶ **Interruption du mouvement automatique :** actionnez brièvement la touche  dans n'importe quelle direction. L'ouverture ou la fermeture est alors interrompue.

Véhicules équipés d'un toit ouvrant panoramique : le mouvement automatique «soulèvement» est disponible uniquement lorsque le toit ouvrant est fermé ou soulevé.

Fonction d'inversion automatique du toit ouvrant

Si un obstacle empêche le toit ouvrant de se fermer complètement, celui-ci se rouvre automatiquement. La fonction d'inversion automatique est uniquement un système d'aide et elle n'est pas en mesure de remplacer votre vigilance.

▶ Veillez à ne pas vous trouver dans la zone de fermeture lors de la fermeture.

⚠ ATTENTION Risque de coincement alors que la fonction d'inversion est activée

La fonction d'inversion ne réagit notamment pas :

- aux éléments mous, légers et minces (par exemple des doigts)
- à la fin du processus de fermeture
- pendant la réinitialisation

- ▶ Veillez à ne pas vous trouver dans la zone de fermeture lors de la fermeture.
- ▶ Si quelqu'un est coincé, relâchez immédiatement la touche.

ou

- ▶ Actionnez brièvement la touche dans n'importe quelle direction pendant le mouvement automatique. Le processus de fermeture s'interrompt.

Fonction d'inversion automatique du store pare-soleil

Si un obstacle empêche un store pare-soleil de se fermer complètement, celui-ci se rouvre automati-

quement. La fonction d'inversion automatique est uniquement un système d'aide et elle n'est pas en mesure de remplacer votre vigilance.

- ▶ Veillez à ne pas vous trouver dans la zone de déplacement du store pare-soleil lors de sa fermeture.

⚠ ATTENTION Risque de coincement malgré la fonction d'inversion

La fonction d'inversion ne réagit notamment pas aux éléments mous, légers et minces (des petits doigts, par exemple).

- ▶ Veillez à ne pas vous trouver dans la zone de déplacement du store pare-soleil lors de sa fermeture.
- ▶ Si quelqu'un est coincé, relâchez immédiatement la touche.

ou

- ▶ Actionnez brièvement la touche dans n'importe quelle direction pendant la fermeture automatique. Le processus de fermeture s'interrompt.

Fonctions de commande automatique du toit ouvrant

- i** Le terme «toit ouvrant» désigne également le toit ouvrant panoramique.

Fermeture du toit en cas de pluie pendant la marche

Véhicules équipés d'un toit ouvrant panoramique: lorsque le toit ouvrant est en position soulevée, il s'abaisse automatiquement pendant la marche en cas de pluie.

Abaissement automatique

Véhicules équipés d'un toit ouvrant panoramique: lorsque vous roulez à vitesse élevée et que l'arrière du toit ouvrant est soulevé, celui-ci s'abaisse légèrement. Lorsque vous roulez à faible vitesse, il se relève automatiquement.

⚠ ATTENTION Risque de coincement dû à l'abaissement automatique du toit ouvrant

Lorsque vous roulez à vitesse élevée et que le toit ouvrant est en position soulevée, sa partie arrière s'abaisse légèrement de manière automatique.

- ▶ Veillez à ce que personne ne passe la main dans la zone de déplacement du toit ouvrant pendant la marche.
- ▶ Si quelqu'un est coincé, tirez la touche du toit ouvrant brièvement vers l'avant ou vers l'arrière.

- i** Vous pouvez interrompre les fonctions de commande automatique «Fermeture du toit en cas de pluie pendant la marche» et «Abaissement automatique» en appuyant sur la touche  ou en la tirant.

Résolution des problèmes relatifs au toit ouvrant

⚠ ATTENTION Risque de coincement, voire danger de mort en cas de nouveau processus de fermeture du toit ouvrant

En cas de nouveau processus de fermeture immédiatement après le blocage ou la réinitialisation, le toit ouvrant se ferme avec une force plus élevée.

- ▶ Veillez à ne pas vous trouver dans la zone de fermeture.
- ▶ Si quelqu'un est coincé, relâchez immédiatement la touche.

ou

- ▶ Actionnez brièvement la touche dans n'importe quelle direction pendant la fermeture automatique.
Le processus de fermeture s'interrompt.

Il est impossible de fermer le toit ouvrant et la cause du blocage n'est pas visible.

- ❗ Le terme «toit ouvrant» désigne également le toit ouvrant panoramique.

Si le toit ouvrant se bloque lors de sa fermeture et se rouvre légèrement:

- ▶ Immédiatement après une inversion automatique, tirez de nouveau la touche  vers le bas jusqu'au point de résistance et maintenez-la tirée jusqu'à ce que le toit ouvrant soit fermé.
Le toit ouvrant est fermé avec une plus grande force.



Si le toit ouvrant se bloque une nouvelle fois lors de sa fermeture et se rouvre légèrement:

- ▶ Répétez l'étape précédente.
Le toit ouvrant est de nouveau fermé avec une plus grande force.

Véhicules équipés d'un toit ouvrant panoramique : le toit ouvrant ou le store pare-soleil s'ouvre ou se ferme uniquement par à-coups.

- ▶ Réinitialisez le toit ouvrant et le store pare-soleil.

Réinitialisation du toit ouvrant et du store pare-soleil

- ▶ Tirez sur la touche  à plusieurs reprises jusqu'à ce que le toit ouvrant soit complètement fermé.
- ▶ Tirez sur la touche  à plusieurs reprises jusqu'à ce que le store pare-soleil soit complètement fermé.
- ▶ Ouvrez complètement le toit ouvrant avec le mouvement automatique, puis refermez-le.

Protection antivol

Fonctionnement de l'antidémarrage

L'antidémarrage empêche de démarrer le véhicule sans clé valable.

L'antidémarrage est activé automatiquement lorsque vous arrêtez le véhicule et désactivé lorsque vous mettez le véhicule en marche.

Lorsque vous quittez le véhicule, prenez toujours la clé avec vous et verrouillez le véhicule. Si la clé reste dans le véhicule, n'importe qui peut démarrer le véhicule.

- ❗ Si le moteur ne démarre pas alors que la batterie de démarrage est chargée, il se peut que l'antidémarrage soit défectueux. Contactez un point de service Mercedes-Benz ou appelez le 1-800-FOR-MERCEDES (aux États-Unis) ou le 1-800-387-0100 (au Canada).

EDW (alarme antivol et antieffraction)

Fonctionnement de l'EDW

Lorsque l'EDW est activée, une alarme optique et une alarme sonore se déclenchent dans les situations suivantes:

- Ouverture d'une porte
- Ouverture du hayon
- Ouverture du capot moteur
- Déclenchement de la protection volumétrique (→ page 103)
- Déclenchement de la protection antisoulèvement (→ page 102)

L'EDW est activée automatiquement au bout de 10 secondes environ dans les cas suivants:

- après le verrouillage avec la clé
- après le verrouillage avec la fonction KEYLESS-GO

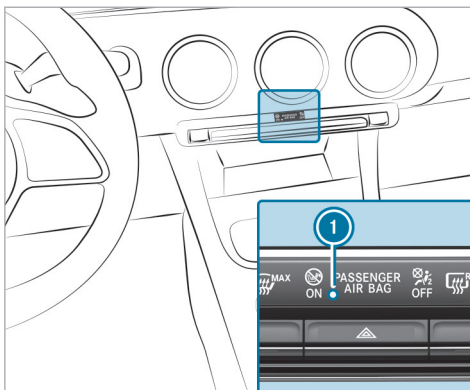

Lorsque l'EDW est activée, le voyant ❶ clignote. L'EDW est désactivée automatiquement dans les cas suivants:

- après le déverrouillage avec la clé
- après le déverrouillage avec la fonction KEYLESS-GO

- après avoir appuyé sur la touche Start/Stop alors que la clé se trouve dans le vide-poches (→ page 168)

❶ En cas de forte décharge de la batterie, l'alarme antivol et antieffraction est désactivée automatiquement afin d'assurer le prochain démarrage du moteur.

Arrêt de l'alarme déclenchée par l'EDW

▶ Appuyez sur la touche , ou de la clé.

ou

▶ Appuyez sur la touche Start/Stop alors que la clé se trouve dans le vide-poches (→ page 168).

Arrêt de l'alarme avec la fonction KEYLESS-GO:

▶ Saisissez la poignée de porte extérieure avec la clé à l'extérieur du véhicule.

Fonctionnement de la protection antisoulèvement

❶ Cette fonction peut ne pas être disponible dans tous les pays.

Lorsqu'un changement de l'inclinaison du véhicule est détecté alors que la protection antisoulèvement est activée, une alarme optique et une alarme sonore se déclenchent.



La protection antisoulèvement est activée automatiquement au bout de 60 secondes environ:

- après le verrouillage avec la clé
- après le verrouillage avec la fonction KEYLESS-GO

La protection antisoulèvement est activée uniquement si les éléments suivants sont fermés:

- Portes
- Hayon

La protection antisoulèvement est désactivée automatiquement:

- après avoir appuyé sur la touche  ou  de la clé
- après avoir appuyé sur la touche Start/Stop alors que la clé se trouve dans le vide-poches (→ page 168)

- après le déverrouillage avec la fonction KEYLESS-GO
- lorsque vous utilisez la fonction HANDS-FREE ACCESS

Informations sur la détection de collision lorsque le véhicule est garé (→ page 203).

Activation et désactivation de la protection anti-soulèvement

Système multimédia:

  **Réglages**  **Véhicule**

 **Ouverture/fermeture**

 **Protection du véhicule**

 Activez ou désactivez **Protection antisoulèv..**

La protection antisoulèvement est réactivée dans les situations suivantes:

- Le véhicule est de nouveau déverrouillé.
- Une porte est ouverte.
- Le véhicule est de nouveau verrouillé.

Fonctionnement de la protection volumétrique

 Cette fonction peut ne pas être disponible dans tous les pays.

Si la protection volumétrique est activée, une alarme optique et une alarme sonore se déclenchent lorsqu'un mouvement est détecté dans l'habitacle.



La protection volumétrique est activée automatiquement au bout de 10 secondes environ:

- après le verrouillage avec la clé
- après le verrouillage avec la fonction KEYLESS-GO

La protection volumétrique est activée uniquement si les éléments suivants sont fermés:

- Portes
- Hayon

La protection volumétrique est désactivée automatiquement:

- après avoir appuyé sur la touche  ou  de la clé

- après avoir appuyé sur la touche Start/Stop alors que la clé se trouve dans le vide-poches (→ page 168)
- après le déverrouillage avec la fonction KEYLESS-GO
- lorsque vous utilisez la fonction HANDS-FREE ACCESS

Un déclenchement intempestif de l'alarme peut se produire dans les situations suivantes:

- Objets mobiles à l'intérieur de l'habitacle (une mascotte, par exemple)
- Vitre latérale ouverte
- Toit ouvrant panoramique ouvert

Activation et désactivation de la protection volumétrique

Système multimédia:

- ↳  » Réglages » Véhicule
- » Ouverture/fermeture
- » Protection du véhicule

- ▶ Activez ou désactivez **Protection volumétrique**.

La protection volumétrique est réactivée dans les situations suivantes:

- Le véhicule est de nouveau déverrouillé.
- Une porte est ouverte.
- Le véhicule est de nouveau verrouillé.

Remarques relatives à la position assise correcte du conducteur

⚠ ATTENTION Risque d'accident en cas de modification des réglages du véhicule pendant la marche

Vous risquez de perdre le contrôle du véhicule dans les situations suivantes en particulier:

- si vous réglez le siège conducteur, l'appuie-tête, le volant ou le rétroviseur pendant la marche
- si vous bouclez votre ceinture de sécurité pendant la marche

▶ Avant de démarrer le véhicule, réglez en particulier le siège conducteur, l'appuie-tête, le volant et le rétroviseur, et bouclez votre ceinture de sécurité.

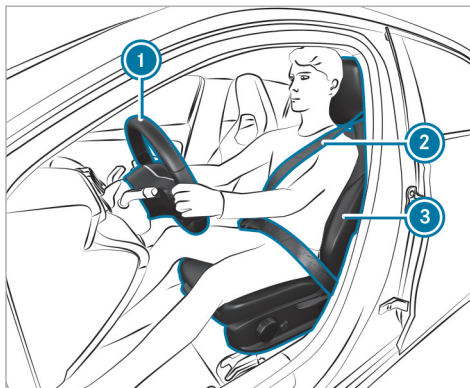

Tenez compte des remarques suivantes lorsque vous réglez le volant ①, la ceinture de sécurité ② et le siège conducteur ③ :

- Vous êtes assis en tenant compte des points suivants le plus loin possible de l'airbag conducteur.
- Vous adoptez une position assise droite.

- Vos cuisses sont légèrement soutenues par le coussin d'assise.
- Vos jambes ne sont pas complètement tendues et vous pouvez enfoncer aisément les pédales.
- Votre tête est soutenue à hauteur des yeux et repose au centre de l'appuie-tête.
- Vos bras sont légèrement pliés lorsque vous tenez le volant.
- Vos jambes peuvent bouger librement.
- Vous pouvez voir parfaitement tous les affichages sur l'écran conducteur.
- Vous avez une bonne vue d'ensemble de la circulation.
- Tenez compte des remarques relatives au bouclage correct de la ceinture de sécurité (→ page 45).

Remarques relatives à la limitation de taille sur la 3e rangée de sièges



⚠ ATTENTION Risque de blessure en cas de non-respect de la limitation de taille sur la 3e rangée de sièges

Si une personne dépasse la taille autorisée pour les sièges de la 3e rangée, elle peut se blesser au contact du toit ou de composants de l'habitacle.

Par conséquent, une personne présentant la taille en question ne doit pas utiliser les sièges de la 3e rangée de sièges.

▶ Utiliser une place appropriée dans le véhicule.

Les sièges de la 3e rangée de sièges sont uniquement homologués pour des personnes d'une taille maximale de 66.1 in (1,68 m). Tenez compte de l'information relative à la taille située sur la plaque d'information.

Remarques relatives aux poignées de maintien

⚠ ATTENTION Risque de blessure dû à une charge trop importante des poignées de maintien

Si vous vous accrochez de tout votre poids à la poignée de maintien ou tirez dessus brusquement, la poignée de maintien peut être endommagée ou se défaire de son point d'ancrage. Vous risquez ainsi de vous blesser.

▶ N'utilisez les poignées de maintien que pour vous stabiliser en position assise ou pour monter et descendre plus facilement.

Sièges

Réglage manuel des sièges avant (véhicules sans Pack Confort sièges)

⚠ ATTENTION Risque de coincement en cas de réglage des sièges par des enfants

Si des enfants règlent les sièges, ils risquent de se coincer, notamment lorsqu'ils sont sans surveillance.

- ▶ Lorsque vous quittez le véhicule, prenez toujours la clé avec vous et verrouillez le véhicule.
- ▶ Ne laissez jamais des enfants sans surveillance à l'intérieur du véhicule.

⚠ ATTENTION Risque de coincement lors du réglage des sièges

Si vous réglez un siège, vous risquez de vous coincer ou de coincer les autres occupants du véhicule, par exemple au niveau de la glissière du siège.

- ▶ Assurez-vous lors du réglage d'un siège que personne ne se trouve dans l'espace de manœuvre du siège et ne se coince une partie du corps.

Respectez les consignes de sécurité relatives aux «Airbags» et au «Transport des enfants».

▲ ATTENTION Risque d'accident dû à un siège conducteur non verrouillé

Le siège conducteur peut se déplacer de manière inopinée pendant la marche.

Vous risquez de perdre le contrôle du véhicule.

- ▶ Assurez-vous toujours que le siège conducteur est verrouillé avant de démarrer le véhicule.

▲ ATTENTION Risque d'accident en cas de modification des réglages du véhicule pendant la marche

Vous risquez de perdre le contrôle du véhicule dans les situations suivantes en particulier:

- si vous réglez le siège conducteur, l'appuie-tête, le volant ou le rétroviseur pendant la marche
- si vous bouclez votre ceinture de sécurité pendant la marche
- ▶ Avant de démarrer le véhicule, réglez en particulier le siège conducteur, l'appuie-tête, le volant et le rétroviseur, et bouclez votre ceinture de sécurité.

▲ ATTENTION Risque de coincement dû à un manque de vigilance lors du réglage de la hauteur de siège

Si vous manquez de vigilance lors du réglage de la hauteur de siège, vous risquez de vous coincer ou de coincer les autres occupants du

véhicule et, ce faisant, de vous blesser ou de blesser les autres occupants.

En particulier les enfants risquent d'actionner involontairement les touches pour le réglage électrique de siège et d'être coincés.

- ▶ Veillez à ce qu'il n'y ait ni main ni aucune autre partie du corps sous le mécanisme à levier du système de réglage de siège lorsque vous déplacez le siège.

▲ ATTENTION Risque de blessure dû à des appuie-tête non posés ou mal réglés

Il y a un risque de blessure accru au niveau de la tête et de la nuque, par exemple en cas d'accident ou de freinage brutal si les appuie-tête ne sont pas montés ou s'ils sont mal réglés!

- ▶ Roulez toujours avec les appuie-tête posés.
- ▶ Avant de prendre la route, veillez pour chaque occupant du véhicule à ce que la tête soit soutenue à hauteur des yeux et repose au centre de l'appuie-tête.

N'intervertissez pas les appuie-tête des sièges avant et arrière. Sinon, vous ne pouvez pas régler correctement la hauteur et l'inclinaison des appuie-tête.

Le réglage de l'approche des appuie-tête vous permet de régler l'appuie-tête de manière à ce qu'il soit le plus près possible de l'arrière de votre crâne.

⚠ ATTENTION Risque de blessure ou danger de mort dû à une mauvaise position du siège

La ceinture de sécurité ne peut pas offrir la protection prévue si le dossier ne se trouve pas presque à la verticale.

Vous risquez notamment de glisser sous la ceinture de sécurité et de vous blesser.

- ▶ Réglez le siège correctement avant de prendre la route.
- ▶ Veillez toujours à ce que le dossier se trouve presque à la verticale et que la partie supérieure de la sangle d'épaule passe sur le milieu de l'épaule.

⚠ ATTENTION Risque de blessure dû à une charge trop importante des poignées de maintien

Si vous vous accrochez de tout votre poids à la poignée de maintien ou tirez dessus brusquement, la poignée de maintien peut être endommagée ou se défaire de son point d'ancrage. Vous risquez ainsi de vous blesser.

- ▶ N'utilisez les poignées de maintien que pour vous stabiliser en position assise ou pour monter et descendre plus facilement.

⚠ ATTENTION Risque de blessure ou danger de mort dû à des objets se trouvant sous le siège passager

Les objets coincés sous le siège passager peuvent interférer avec le fonctionnement de la désactivation automatique de l'airbag passager ou endommager le système.

- ▶ Ne rangez pas d'objets sous le siège passager.

- ▶ Lorsque le siège passager est occupé, assurez-vous qu'aucun objet n'est coincé sous le siège passager.

Réglage de l'approche de siège

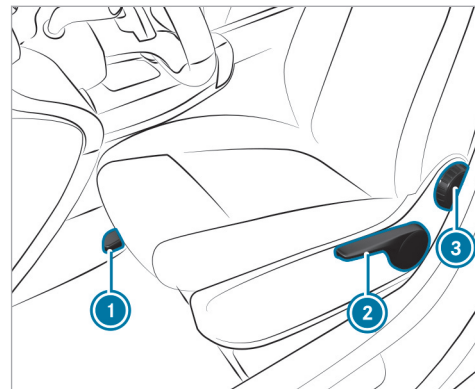

- ▶ Soulevez le levier ① et déplacez le siège jusqu'à la position souhaitée.
- ▶ Assurez-vous que le siège est verrouillé.

- ▶ **Réglage de la hauteur de siège :** tirez ou poussez le levier ② jusqu'à atteindre la position souhaitée.
- ▶ **Réglage de l'inclinaison de dossier :** tournez la molette ③ vers l'avant et vers l'arrière jusqu'à atteindre la position souhaitée.

Réglage manuel des sièges avant (véhicules équipés du Pack Confort sièges)

Réglage de l'approche de siège

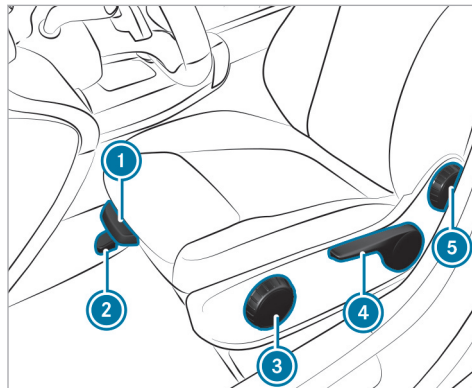

- ▶ Soulevez le levier ② et déplacez le siège jusqu'à la position souhaitée.
- ▶ Assurez-vous que le siège est verrouillé.
- ▶ **Réglage de la profondeur d'assise (siège conducteur uniquement) :** soulevez le levier ① et

avancez ou reculez la partie avant du coussin d'assise.

- ▶ **Réglage de l'inclinaison d'assise :** tournez la molette ③ vers l'avant et vers l'arrière jusqu'à atteindre la position souhaitée.
- ▶ **Réglage de la hauteur de siège :** tirez ou poussez le levier ④ jusqu'à atteindre la position souhaitée.
- ▶ **Réglage de l'inclinaison de dossier :** tournez la molette ⑤ vers l'avant et vers l'arrière jusqu'à atteindre la position souhaitée.

ⓘ Vous pouvez augmenter le volume du compartiment de chargement en basculant vers l'avant le dossier du siège passager .

Réglage électrique du siège avant

Vous pouvez régler les sièges lorsque le véhicule est arrêté.

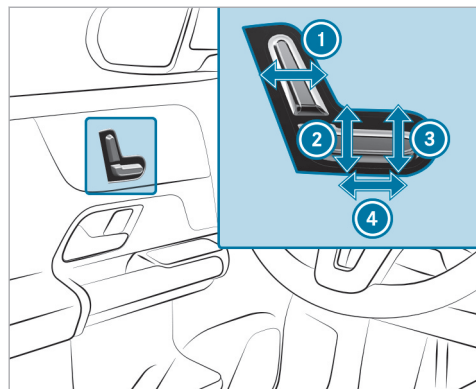

- ① Inclinaison de dossier
- ② Hauteur de siège
- ③ Inclinaison d'assise
- ④ Approche de siège

► Mémorisez les réglages avec la fonction mémoire (→ page 123).

Réglage du soutien lombaire à 4 réglages

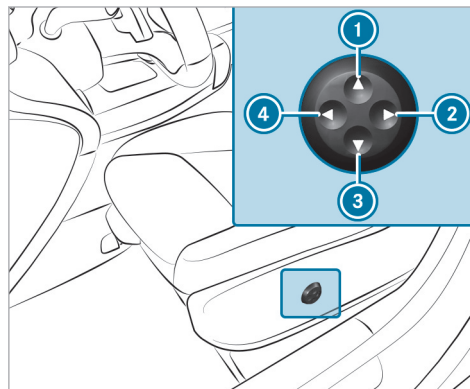

- ① Plus haut
- ② Moins prononcé
- ③ Plus bas
- ④ Plus prononcé

► Réglez le galbe du dossier avec les touches ① à ④.

Réglage manuel des sièges arrière

⚠ ATTENTION Risque de coincement lors du réglage des sièges

Si vous réglez un siège, vous risquez de vous coincer ou de coincer un occupant du véhicule.

► Assurez-vous lors du réglage d'un siège que personne ne se trouve dans l'espace de manœuvre du siège et ne se coince une partie du corps.

⚠ ATTENTION Risque d'accident en cas de siège et de dossier non verrouillés

Le siège et le dossier peuvent basculer vers l'avant.

Il existe alors en particulier les risques suivants:

- L'occupant du véhicule peut se trouver plaqué contre la ceinture de sécurité. La ceinture de sécurité n'est plus en mesure

de vous apporter la protection prévue et risque de vous blesser.

- Un système de retenue pour enfants n'est plus correctement maintenu ou positionné et ne remplit donc plus son rôle de manière conforme.
- Le dossier n'est pas conçu pour retenir les objets ou les charges déposés dans le compartiment de chargement.

Assurez-vous toujours que le siège et le dossier sont verrouillés, notamment:

- avant qu'une personne ne s'installe sur un siège en utilisant l'aide à la montée et à la descente.
- après avoir réglé le siège.
- après avoir utilisé l'aide à la montée et à la descente.
- après avoir rabattu l'extension de l'espace de chargement.

⚠ ATTENTION Risque de blessure dû au réglage des sièges arrière pendant la marche

Vous risquez de vous coincer ou de coincer d'autres occupants du véhicule et, ce faisant, de vous blesser ou de blesser d'autres occupants.

- ▶ Réglez les sièges arrière avant le démarrage du véhicule.

! REMARQUE Endommagement dû à des objets se trouvant dans l'espace jambes ou derrière les sièges arrière

Lors du réglage dans le sens longitudinal, les sièges arrière et/ou les objets risquent d'être endommagés.

- ▶ Rangez ces objets dans un endroit approprié.

Cette fonction est disponible uniquement sur les véhicules équipés d'une banquette arrière coulissante.

Les éléments de la banquette arrière sont coulissants. Vous pouvez faire glisser la partie droite et la partie gauche avec la partie centrale indépendamment l'une de l'autre. Il vous est ainsi possible d'agrandir l'espace jambes dans la 2e ou la 3e rangée de sièges, au choix.



- ▶ Soulevez la poignée de déverrouillage ① et déplacez la partie correspondante de la banquette jusqu'à la position souhaitée.

- ▶ Relâchez la poignée de déverrouillage ①.
- ▶ Assurez-vous que le siège est verrouillé.

Réglage mécanique des dossiers à l'arrière

⚠ ATTENTION Risque de blessure dû au basculement vers l'avant d'un dossier

Si le dossier du siège arrière est basculé vers l'avant, des personnes occupant la 3e rangée de sièges peuvent heurter des pièces du mécanisme de siège, en particulier en cas d'accident, de coups de frein ou de changement de direction brusque.

- ▶ Si une personne se trouve dans la 3e rangée de sièges, le siège arrière se trouvant devant elle doit être redressé en position de marche.
- ▶ Les personnes occupant la 3e rangée de sièges ne doivent pas faire reposer leurs jambes sur un dossier de siège arrière basculé vers l'avant.

Vous pouvez basculer vers l'avant les dossiers de la 2e rangée de sièges pour monter à bord et descendre du véhicule.

⚠ ATTENTION Risque de coincement en cas de siège non verrouillé

Lors du basculement vers l'avant, le siège ne s'encliquette pas. Le siège peut se rabattre soudainement, par exemple en cas d'accélération, de freinage, de changement brusque de direction ou d'accident.

Les personnes qui se trouvent dans la zone de déplacement du siège risquent d'être coincées.

- ▶ Avant de prendre la route, rabattez toujours un siège qui a été basculé vers l'avant.
- ▶ Assurez-vous que le siège est verrouillé.

Conditions requises

- La zone dans laquelle le siège est basculé est dégagée.

Réglage du dossier

Vous pouvez basculer les sièges de la 2e rangée de sièges vers l'avant pour les situations suivantes:

- pour accéder plus facilement au compartiment de chargement
- Véhicules équipés d'une 3e rangée de sièges: pour monter à bord et descendre du véhicule

Vous pouvez incliner les dossiers en différentes positions.

Relevez le dossier du siège rabattu lorsque vous n'en avez plus besoin comme surface de chargement ou pour monter à bord et descendre du véhicule.

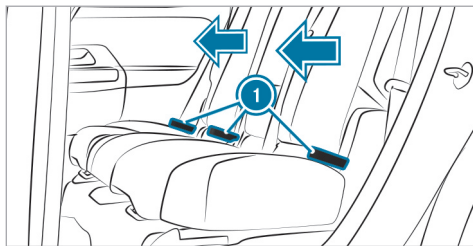

- ▶ Maintenez le dossier avec la main ou le dos.
- ▶ Tirez légèrement sur l'une des lanières de déverrouillage ① et basculez le dossier vers l'avant ou vers l'arrière.
- ▶ Veillez à ce que le dossier soit verrouillé.

Rabattement du dossier vers l'avant pour monter à bord (véhicules équipés d'une 3e rangée de sièges)

⚠ ATTENTION Risque de blessure dû au basculement vers l'avant des dossiers de la 2e rangée de sièges

Si vous tirez sur la poignée du dossier de la 2e rangée de sièges à partir de la 3e rangée de sièges, le dossier de la 2e rangée de sièges bascule vers l'avant et ne se verrouille pas. Les personnes qui se trouvent dans la zone de déplacement du dossier de ce siège risquent d'être coincées.

- ▶ Lorsque vous descendez à partir de la 3e rangée de sièges, ne vous appuyez pas sur le dossier de la 2e rangée de sièges.

Véhicules avec fonction EASY-ENTRY : si un des sièges de la 2e rangée de sièges se trouve dans la zone Easy-Entry, un message apparaît sur l'écran conducteur.

- ▶ Le cas échéant, redressez les sièges dans la 3e rangée de sièges (→ page 132).



- ▶ Tirez la poignée ①.
Le dossier bascule vers l'avant.

! REMARQUE Endommagement de la poignée du dossier utilisée pour tirer le siège

Si la poignée est utilisée pour tirer le siège vers l'avant, cette dernière peut être endommagée.

- ▶ Poussez le siège vers l'avant en appuyant sur le dossier.

- ▶ Poussez le siège vers l'avant en appuyant sur le dossier. Maintenez le siège pendant cette opération.

Redressement du dossier en position verticale (véhicules équipés d'une 3e rangée de sièges)

- ▶ Basculez le dossier vers l'arrière jusqu'à ce qu'il se verrouille.
Le dossier s'arrête en position cargo.
 - ▶ Poussez le siège vers l'arrière.
Le siège reste dans la position la plus avancée.
 - ▶ Réglez le siège dans la position souhaitée (→ page 110).
 - ▶ Le cas échéant, redressez les sièges dans la 3e rangée de sièges (→ page 130).
- i** Vous pouvez amener les dossiers en position plancher pour agrandir le compartiment de chargement (→ page 127).

Appuie-tête

■ Réglage manuel des appuie-tête des sièges avant

⚠ ATTENTION Risque d'accident en cas de modification des réglages du véhicule pendant la marche

Vous risquez de perdre le contrôle du véhicule dans les situations suivantes en particulier:

- si vous réglez le siège conducteur, l'appuie-tête, le volant ou le rétroviseur pendant la marche
- si vous bouclez votre ceinture de sécurité pendant la marche

- ▶ Avant de démarrer le véhicule, réglez en particulier le siège conducteur, l'appuie-tête, le volant et le rétroviseur, et bouclez votre ceinture de sécurité.

⚠ ATTENTION Risque de blessure dû à des appuie-tête non posés ou mal réglés

Il y a un risque de blessure accru au niveau de la tête et de la nuque, par exemple en cas d'accident ou de freinage brutal si les appuie-tête ne sont pas montés ou s'ils sont mal réglés!

- ▶ Roulez toujours avec les appuie-tête posés.
- ▶ Avant de prendre la route, veillez pour chaque occupant du véhicule à ce que la tête soit soutenue à hauteur des yeux et repose au centre de l'appuie-tête.

N'intervertissez pas les appuie-tête des sièges avant et arrière. Sinon, vous ne pouvez pas régler correctement la hauteur et l'inclinaison des appuie-tête.

Le réglage de l'approche des appuie-tête vous permet de régler l'appuie-tête de manière à ce qu'il soit le plus près possible de l'arrière de votre crâne.

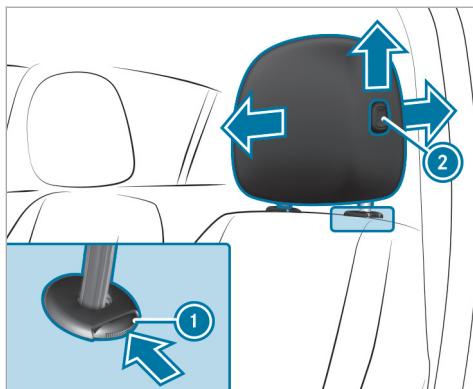

- ▶ **Plus haut :** tirez l'appui-tête vers le haut.
- ▶ **Plus bas :** poussez sur le bouton de déverrouillage ① dans le sens de la flèche et abaissez l'appui-tête.
- ▶ **Réglage vers l'avant de l'appui-tête du siège du conducteur :** appuyez sur le bouton de déverrouillage ② et tirez l'appui-tête vers l'avant.

- ▶ **Réglage vers l'arrière de l'appui-tête du siège du conducteur :** appuyez sur le bouton de déverrouillage ② et poussez l'appui-tête vers l'arrière.

■ Réglage manuel des appui-tête des sièges arrière

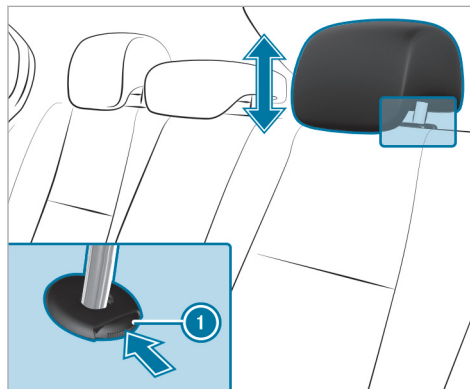

- ▶ **Plus haut :** tirez l'appui-tête vers le haut.

- ▶ **Plus bas :** appuyez sur le bouton de déverrouillage ① et abaissez l'appui-tête.
- ▶ **Si le siège central de la 2e rangée de sièges n'est pas occupé :** réglez l'appui-tête dans la position la plus basse.

▶ Véhicules équipés d'une 3e rangée de sièges

Les appui-tête de la 3e rangée de sièges disposent d'une position d'utilisation et d'une position de non-utilisation. La position d'utilisation est la position sortie la plus haute, dans laquelle l'appui-tête se verrouille; la position de non-utilisation est la position enfoncée la plus basse de l'appui-tête. En cas d'utilisation des places dans la 3e rangée de sièges, les appui-tête doivent être verrouillés dans la position d'utilisation la plus haute.

Lors du choix du siège, tenez compte de l'espace limité. En position assise correcte et droite, la tête ne doit pas toucher le ciel de pavillon.

- ▶ **Si la 3e rangée de sièges est occupée :** réglez les appui-tête dans la position la plus haute et verrouillez-les.

- ▶ Si la 3e rangée de sièges n'est pas occupée : réglez les appuie-tête dans la position la plus basse.

■ Dépose et pose des appuie-tête des sièges arrière

Dépose

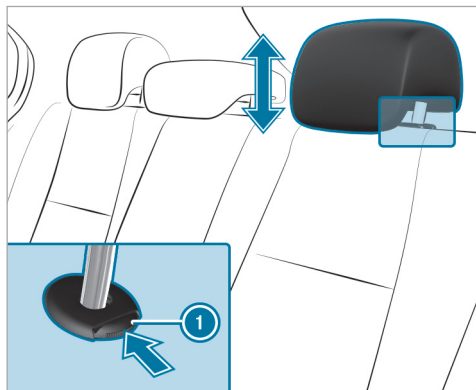

- ▶ Déverrouillez le dossier de la banquette arrière et basculez-le légèrement vers l'avant (→ page 127).
- ▶ Tirez l'appuie-tête vers le haut jusqu'en butée.
- ▶ Appuyez sur le bouton de déverrouillage ❶ dans le sens de la flèche et retirez l'appuie-tête.

Pose

- ▶ Mettez l'appuie-tête en place de manière à ce que la tige avec les crans se trouve à gauche, vu dans le sens de la marche.
- ▶ Enfoncez l'appuie-tête jusqu'à ce qu'il s'enclenche.
- ▶ Rabattez le dossier de la banquette arrière jusqu'à ce qu'il s'encliquette.

Réglage de l'adaptation automatique des sièges

⚠ ATTENTION Risque de coincement lors du réglage du siège conducteur après sélection d'un profil conducteur

La sélection d'un profil utilisateur peut déclencher le réglage du siège conducteur sur la position mémorisée pour ce profil utilisateur. Vous ou d'autres occupants du véhicule pourriez alors être blessés.

- ▶ Veillez à ce que personne ne se trouve dans la zone de déplacement du siège pendant le réglage du siège conducteur par l'intermédiaire du système multimédia.

Si une personne risque d'être coincée, interrompez immédiatement la procédure de réglage:

- ▶ a) Appuyez brièvement sur le message d'alerte sur l'écran central.

ou

- ▶ b) Appuyez sur l'une des touches de position de la fonction mémoire ou

actionnez un contacteur de réglage du siège de la porte conducteur. La procédure de réglage s'arrête.

Système multimédia:

→  » Confort » Siège
 » Positionn. autom. du siège

Adaptation manuelle de la position du siège conducteur et du volant à la taille de la personne

Sur la base de la taille du conducteur, le véhicule calcule la position adéquate du siège conducteur et du volant et la règle directement.

- ▶ Réglez l'unité de mesure : sélectionnez **cm** ou **ft/in.**
- ▶ Réglez la taille sur la graduation.
- ▶ Sélectionnez **Lancer le positionnement.** La position du siège conducteur et du volant est adaptée à la taille réglée de la personne.

i Vous pouvez également effectuer les réglages sur votre profil utilisateur via le compte utilisateur Mercedes me. La synchronisation des profils enregistrés dans le véhicule et des profils paramétrés dans Mercedes me connect

permet d'appliquer ces réglages à votre véhicule.

- i** Si la position du siège conducteur et du volant calculée par le véhicule n'est pas pratique ou pas confortable, elle peut être adaptée manuellement à tout moment au moyen des touches de commande. Les rétroviseurs extérieurs ne sont pas réglés via cette fonction mais manuellement à l'aide des contacteurs de commande.

Remise à zéro des réglages de siège

Système multimédia:

→  » Confort » Siège

- ▶ Sélectionnez **Réinitialiser.**
- ▶ Sélectionnez  pour le siège souhaité. Les réglages du siège sélectionné sont remis à zéro.

Mise en marche et arrêt du chauffage de siège

⚠ ATTENTION Risque de brûlure en cas de mise en marche répétée du chauffage de siège

Si vous mettez le chauffage de siège en marche de manière répétée, le coussin d'assise et le rembourrage de dossier peuvent devenir très chauds.

En cas de sensibilité limitée à la température ou de possibilité de réaction limitée vis-à-vis de températures élevées en particulier, cela peut avoir des effets néfastes sur la santé ou même provoquer des blessures semblables à des brûlures.

- ▶ Ne mettez pas le chauffage de siège en marche de manière répétée.

Pour éviter une surchauffe, le chauffage de siège peut se désactiver momentanément après une remise en marche répétée.

REMARQUE Endommagement des sièges par des objets ou documents lorsque le chauffage de siège est en marche

Lorsque le chauffage de siège est en marche, de la chaleur peut s'accumuler à cause d'objets ou de documents posés sur les sièges (coussins d'assise ou sièges enfant, par exemple). La surface d'assise risque alors d'être endommagée.

▶ Assurez-vous qu'aucun objet ou document ne se trouve sur les sièges lorsque le chauffage de siège est en marche.

Conditions requises

- L'alimentation en tension est établie.

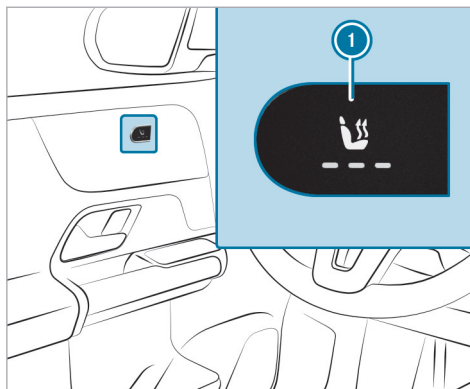

▶ Appuyez sur la touche ❶ autant de fois qu'il est nécessaire pour atteindre le niveau de chauffage souhaité.

En fonction du niveau de chauffage, 1 à 3 voyants s'allument. Lorsque tous les voyants sont éteints, cela signifie que le chauffage de siège est arrêté.

❶ Le chauffage de siège réduit automatiquement la puissance en passant d'un niveau de

chauffage au suivant après 8, 10 et 20 minutes jusqu'à l'arrêt complet du chauffage de siège.

Mise en marche et arrêt de la ventilation de siège

Conditions requises

- L'alimentation en tension est établie.

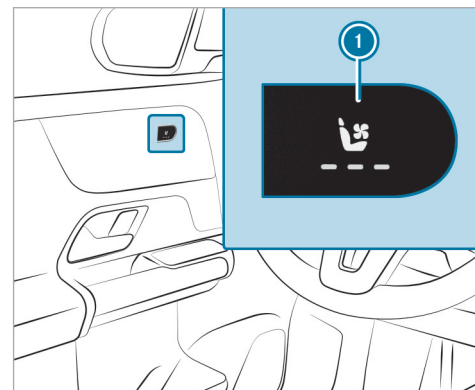

- ▶ Appuyez sur la touche ❶ autant de fois qu'il est nécessaire pour atteindre la vitesse de soufflante souhaitée.
En fonction de la vitesse de soufflante, 1 à 3 voyants s'allument. Lorsque tous les voyants sont éteints, cela signifie que la ventilation de siège est arrêtée.

Volant

Réglage manuel du volant

- ⚠ **ATTENTION** Risque d'accident en cas de modification des réglages du véhicule pendant la marche

Vous risquez de perdre le contrôle du véhicule dans les situations suivantes en particulier:

- si vous réglez le siège conducteur, l'appuie-tête, le volant ou le rétroviseur pendant la marche
- si vous bouclez votre ceinture de sécurité pendant la marche
- ▶ Avant de démarrer le véhicule, réglez en particulier le siège conducteur, l'appuie-

tête, le volant et le rétroviseur, et bouclez votre ceinture de sécurité.

- ⚠ **ATTENTION** Risque de coincement en cas de réglage du volant par des enfants

Si des enfants règlent le volant, ils risquent de se coincer.

- ▶ Ne laissez jamais des enfants sans surveillance à l'intérieur du véhicule.
- ▶ Lorsque vous quittez le véhicule, prenez toujours la clé avec vous et verrouillez le véhicule.

Déverrouillage

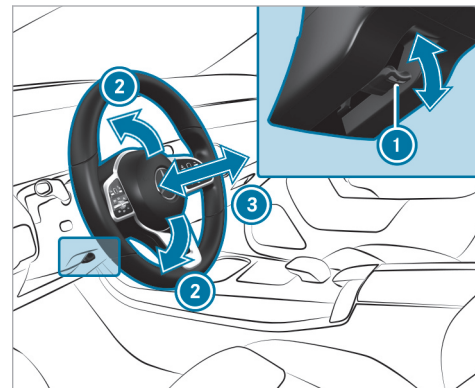

- ▶ Abaissez complètement le levier de déverrouillage ❶.
- ▶ Réglez la hauteur ❷ et la distance ❸ par rapport au volant.

Verrouillage

- ▶ Relevez complètement le levier de déverrouillage ①.
- ▶ Essayez de déplacer le volant pour vérifier que la colonne de direction est bien verrouillée.

Mise en marche et arrêt du chauffage du volant

Selon la version du véhicule, le chauffage du volant peut être allumé et arrêté à partir d'un contacteur au volant.

Conditions requises

- Le véhicule est en marche.

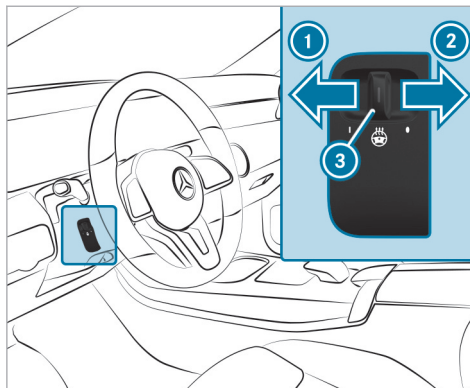

- ▶ **Mise en marche:** appuyez sur le contacteur en position ①.
Lorsque le voyant ③ est allumé, le chauffage du volant est en marche.
- ▶ **Arrêt:** appuyez sur le contacteur en position ②.

Lorsque vous arrêtez le véhicule, le chauffage du volant s'arrête.

Aide à la montée et à la descente

Fonctionnement de l'aide à la montée et à la descente

⚠ ATTENTION Risque d'accident lors du démarrage pendant la procédure de réglage de l'aide à la montée et à la descente

Vous risquez de perdre le contrôle du véhicule.

- ▶ Attendez toujours que la procédure de réglage soit terminée avant de démarrer.

⚠ ATTENTION Risque de coincement lors de la procédure de réglage de l'aide à la montée et à la descente

Il existe un risque de coincement pour vous ou d'autres personnes.

- ▶ Assurez-vous que personne ne se trouve dans la zone de déplacement du siège.

En cas de risque de coincement par le siège conducteur:

- ▶ Appuyez sur les contacteurs de réglage de siège.
La procédure de réglage s'arrête.

Vous pouvez stopper la procédure de réglage en appuyant sur une des touches de position mémoire de la fonction mémoire.

⚠ ATTENTION Risque de coincement en cas d'activation de l'aide à la montée et à la descente par des enfants

Si des enfants activent l'aide à la montée et à la descente, il risquent de se coincer, notamment s'ils sont sans surveillance.

- ▶ Ne laissez jamais des enfants sans surveillance à l'intérieur du véhicule.
- ▶ Lorsque vous quittez le véhicule, prenez toujours la clé avec vous et verrouillez le véhicule.

Lorsque l'aide à la montée et à la descente est activée, le siège conducteur se met dans une position idéale pour la montée ou la descente dans les cas suivants et le dossier est redressé:

- Vous coupez le contact du véhicule alors que la porte conducteur est ouverte.
- Vous ouvrez la porte conducteur alors que le contact du véhicule est coupé.

i Le siège conducteur avance ou recule uniquement s'il ne se trouve pas déjà dans la position idéale pour la montée ou la descente. Le dossier avance uniquement s'il ne se trouve pas déjà dans la plage de réglage avant.

Le siège conducteur reprend la dernière position de marche dans les cas suivants:

- Vous mettez le véhicule en marche alors que la porte conducteur est fermée.
- Vous fermez la porte conducteur alors que le véhicule est en marche.

La dernière position de marche est mémorisée dans les cas suivants:

- Vous arrêtez le véhicule.
- Vous appelez les réglages de siège à l'aide de la fonction mémoire.
- Vous mémorisez le réglage de siège à l'aide de la fonction mémoire.

Réglage de l'aide à la montée et à la descente

Conditions requises

- L'adaptation automatique des sièges est activée (→ page 116).
- L'alimentation en tension est établie ou le véhicule est en marche.

Système multimédia:

➔  ➔ Réglages ➔ Véhicule
➔ Confort ➔ Aide montée/descente

Réglage de l'aide à la montée et à la descente

- ▶ Sélectionnez **Volant et siège**, **Volant uniquement** ou **Désactivé**.

- ❗ Si vous utilisez un profil utilisateur personnalisé, cette information est utilisée pour assurer l'aide à la montée et à la descente. Le siège conducteur et le volant se mettent alors automatiquement dans la position adéquate (→ page 282).

Fonction mémoire

Fonction mémoire

- ⚠ **ATTENTION** Risque d'accident dû à l'utilisation de la fonction mémoire pendant la marche

Si vous utilisez la fonction mémoire côté conducteur pendant la marche, les mouvements que vous faites pour le réglage peuvent vous faire perdre le contrôle du véhicule.

- ▶ Utilisez la fonction mémoire côté conducteur uniquement lorsque le véhicule est à l'arrêt.

- ⚠ **ATTENTION** Risque de coincement en cas de réglage du siège avec la fonction mémoire

Lorsque la fonction mémoire règle le siège, vous ou d'autres occupants du véhicule, en particulier des enfants, risquez d'être coincés.

- ▶ Assurez-vous lors de la procédure de réglage de la fonction mémoire que personne ne se trouve dans l'espace de manœuvre du siège et ne se coince une partie du corps.
- ▶ Si quelqu'un est coincé, appuyez immédiatement sur une touche de position mémoire ou un contacteur de réglage des sièges.

- ⚠ **ATTENTION** Risque de coincement en cas d'activation de la fonction mémoire par des enfants

Si des enfants activent la fonction mémoire, il risquent de se coincer, notamment s'ils sont sans surveillance.

- ▶ Ne laissez jamais des enfants sans surveillance à l'intérieur du véhicule.
- ▶ Lorsque vous quittez le véhicule, prenez toujours la clé avec vous et verrouillez le véhicule.

Vous pouvez utiliser la fonction mémoire lorsque le véhicule est arrêté.

La fonction mémoire vous permet de mémoriser et de rappeler les réglages de siège pour 3 personnes différentes au maximum.

Vous pouvez mémoriser les réglages pour les systèmes suivants:

- Siège
- Galbe du siège
- Rétroviseurs extérieurs

Utilisation de la fonction mémoire

Mémorisation

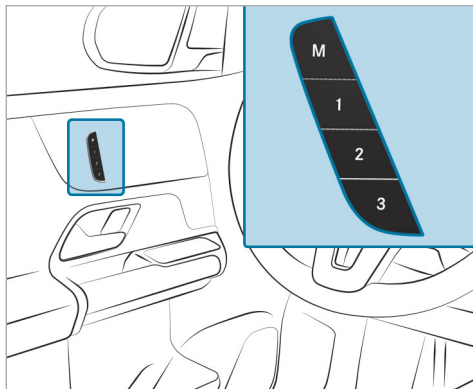

- ▶ Réglez la position souhaitée pour tous les systèmes.
- ▶ Appuyez sur la touche de mémorisation des réglages **M**, puis appuyez sur une des touches de position mémoire **1**, **2** ou **3** dans les 3 secondes qui suivent.

- ▶ **Rappel**: appuyez sur l'une des touches de position mémoire **1**, **2** ou **3** ou maintenez-la brièvement appuyée. Lorsque vous relâchez la touche, tous les systèmes reprennent la position mémorisée.

Possibilités de rangement

Remarques relatives au chargement du véhicule

- ⚠ **DANGER** Risque d'intoxication dû aux gaz d'échappement

Les moteurs thermiques dégagent des gaz d'échappement toxiques, tels que du monoxyde de carbone. Si le hayon est ouvert alors que le moteur tourne, des gaz d'échappement peuvent pénétrer dans l'habitacle, notamment pendant la marche.

- ▶ Arrêtez toujours le moteur avant d'ouvrir le hayon.
- ▶ Ne roulez jamais avec le hayon ouvert.

Les objets qui se trouvent dans la zone de déploiement d'un airbag peuvent entraver le fonc-

tionnement correct de l'airbag. Tenez compte pour cela des remarques relatives aux airbags (→ page 60).

- ⚠ **ATTENTION** Risque de blessure dû à des objets non arrimés dans le véhicule

Si des objets, des bagages ou une partie du chargement ne sont pas arrimés du tout ou sont mal arrimés, ils risquent de glisser, se renverser ou être projetés et ainsi de heurter les occupants du véhicule.

Il y a risque de blessure, en particulier lors d'un freinage ou d'un changement brusque de direction.

- ▶ Rangez toujours les objets de manière à ce qu'ils ne puissent pas être projetés.
- ▶ Avant de prendre la route, arrimez les objets, les bagages ou le chargement afin d'empêcher tout glissement ou basculement.

⚠ ATTENTION Risque de blessure dû au rangement inapproprié d'objets

Si vous rangez des objets de manière inappropriée dans l'habitacle du véhicule, ceux-ci peuvent glisser ou être projetés et ainsi heurter les occupants du véhicule. Par ailleurs, les porte-gobelets, les bacs de rangement ouverts et les réceptacles de téléphone portable pourraient, en cas d'accident, ne pas retenir les objets qui s'y trouvent.

Il y a un risque de blessure, en particulier lors d'un freinage ou d'un changement brusque de direction.

- ▶ Rangez toujours les objets de manière à ce qu'ils ne puissent pas être projetés dans ces situations ou dans des situations similaires.
- ▶ Veillez toujours à ce qu'aucun objet ne dépasse des bacs de rangement, des filets à bagages ou des filets de rangement.
- ▶ Fermez les bacs de rangement verrouillables avant de prendre la route.

- ▶ Rangez et arrimez toujours les objets lourds, durs, pointus, tranchants, fragiles ou volumineux dans le compartiment de chargement.

⚠ ATTENTION Risque d'accident dû à des objets se trouvant sur le plancher côté conducteur et côté passager

Les objets se trouvant sur le plancher côté conducteur et côté passager risquent d'entraver la course de la pédale ou de bloquer une pédale si celle-ci est enfoncée.

Cela compromet la sécurité de fonctionnement- et la sécurité routière du véhicule.

- ▶ Rangez tous les objets en lieu sûr dans le véhicule afin d'éviter qu'ils ne se retrouvent sur le plancher côté conducteur ou côté passager.
- ▶ Toujours garantir un espace libre suffisant pour les pédales.
- ▶ Fixez toujours les tapis de sol conformément aux prescriptions.

- ▶ N'utilisez pas de tapis de sol non fixés et ne superposez pas plusieurs tapis de sol.

Véhicules équipés de la désactivation automatique de l'airbag passager: les objets coincés sous le siège passager peuvent perturber le fonctionnement de la désactivation automatique de l'airbag passager ou endommager le système. Par conséquent, tenez compte des remarques relatives au fonctionnement de la désactivation automatique de l'airbag passager (→ page 50).

⚠ ATTENTION - Risque d'accident et de blessure en cas d'utilisation du porte-gobelet pendant la marche

Le porte-gobelet ne peut pas bloquer de récipient pendant la marche.

Si vous utilisez un porte-gobelet pendant la marche, le récipient risque d'être projeté et des liquides peuvent être renversés. Les occupants du véhicule peuvent entrer en contact avec le liquide et être brûlés, en particulier lorsque le liquide est chaud. Cela pourrait

détourner votre attention de la circulation et vous risquez de perdre le contrôle du véhicule.

- ▶ Utilisez le porte-gobelet uniquement lorsque le véhicule est à l'arrêt.
- ▶ N'utilisez que des récipients adaptés aux porte-gobelets.
- ▶ Fermez le récipient, en particulier lorsque le liquide est chaud.

! **REMARQUE** Endommagement du porte-gobelet

Le porte-gobelet risque d'être endommagé lors du relèvement de l'accoudoir arrière. Si le porte-gobelet est ouvert, il risque d'être endommagé par le poids du corps.

- ▶ Ne relevez l'accoudoir arrière que si le porte-gobelet est fermé.
- ▶ Ne vous asseyez/appuyez pas sur le porte-gobelet si celui-ci est ouvert.

! **REMARQUE** Endommagement de l'accoudoir arrière dû au poids

L'accoudoir arrière déployé risque d'être endommagé par le poids.

- ▶ Ne vous asseyez et ne vous appuyez pas sur l'accoudoir arrière.

! **ATTENTION** Risque de blessure si le plancher de compartiment de chargement est ouvert

Si vous roulez avec le plancher de compartiment de chargement ouvert, des objets risquent d'être projetés et ainsi de heurter les occupants du véhicule. Il y a risque de blessure, en particulier lors d'un freinage ou d'un changement brusque de direction.

- ▶ Fermez toujours le plancher de compartiment de chargement avant de prendre la route.

! **ATTENTION** Risque de brûlure dû à un amplificateur très chaud

L'amplificateur et la zone de l'amplificateur dans le compartiment de rangement sous le plancher du compartiment de chargement peuvent être très chauds.

Vous risquez de vous brûler si vous touchez ces pièces du véhicule.

- ▶ Soyez toujours particulièrement prudent lorsque le plancher du compartiment de chargement est ouvert dans la zone de l'amplificateur.
- ▶ Laissez refroidir les pièces du véhicule avant de les toucher.

! **ATTENTION** Risque d'incendie et de blessure dû à l'allume-cigare lorsque celui-ci est chaud

Vous risquez de vous brûler si vous touchez l'élément chauffant ou la douille de l'allume-cigare alors qu'ils sont chauds.

En outre, des matériaux inflammables peuvent s'enflammer si

- l'allume-cigare chaud tombe
 - des enfants appliquent l'allume-cigare chaud contre des objets, par exemple
- ▶ Saisissez systématiquement l'allume-cigare par le bouton.
 - ▶ Assurez-vous toujours que l'allume-cigare est hors de portée des enfants.
 - ▶ Ne laissez jamais des enfants sans surveillance à l'intérieur du véhicule.

⚠ ATTENTION Risque de brûlure dû aux tubes et enjoliveurs de sorties d'échappement

Les tubes et les enjoliveurs de sorties d'échappement peuvent être brûlants. Vous risquez de vous brûler au contact de ces pièces.

- ▶ Soyez toujours particulièrement prudent lorsque vous vous trouvez à proximité des tubes et des enjoliveurs de sorties

d'échappement et portez une attention toute particulière aux enfants.

- ▶ Laissez refroidir ces pièces avant de les toucher.

! **REMARQUE** Endommagement du plancher de compartiment de chargement dû à un chargement non uniforme ou à une sollicitation par à-coups

Le plancher de compartiment de chargement peut être endommagé par un chargement non uniforme ou par des contraintes brusques.

- ▶ Répartissez le chargement uniformément.
- ▶ Conduisez de manière attentive lorsque le véhicule est chargé. Evitez de démarrer, freiner et manœuvrer le volant par à-coups et de conduire rapidement dans les virages.

i Le cuir est une matière naturelle. Sa surface présente par conséquent des caractéristiques particulières, telles que des différences de texture, des irrégularités et des cassures ou de

légères nuances de coloris. Ces caractéristiques font la particularité du cuir et ne peuvent pas être considérées comme un défaut. Le cuir subit en outre un vieillissement naturel pendant lequel les caractéristiques de sa surface changent.

La tenue de route de votre véhicule dépend de la répartition de la charge. Lors du chargement, tenez compte par conséquent des remarques suivantes:

- Veillez à ce que la MTAC ou la charge autorisée sur les essieux ne soit pas dépassée du fait de la charge utile, occupants compris. Les valeurs sont indiquées sur la plaque signalétique du véhicule qui se trouve sur le montant B du véhicule.
- Ne chargez pas plus haut que le bord supérieur des dossiers.
- Lorsque vous transportez des objets dans le compartiment de chargement, utilisez toujours le filet de séparation.
- Dans la mesure du possible, transportez toujours le chargement derrière les sièges occupés.

- Utilisez les anneaux d'arrimage pour arrimer les charges et chargez-les uniformément.

Remarques relatives à la conduite avec charge sur le toit:

- Répartissez la charge sur le toit et le chargement uniformément et déposez les objets lourds vers le bas. Tenez également compte des remarques relatives au chargement du véhicule.
- Conduisez prudemment. Évitez de démarrer, freiner et manœuvrer le volant par à-coups et de conduire rapidement dans les virages.
- En cas de charge sur le toit et lorsque le véhicule est chargé ou occupé au maximum, sélectionnez le programme de conduite **E** ou **C**. Ils sont conçus de manière à mettre l'accent sur la stabilité (→ page 183).

i Vous trouverez de plus amples informations sur les vide-poches et les possibilités de rangement dans la notice d'utilisation numérique.

Bacs de rangement dans l'habitacle

Vue d'ensemble des vide-poches avant

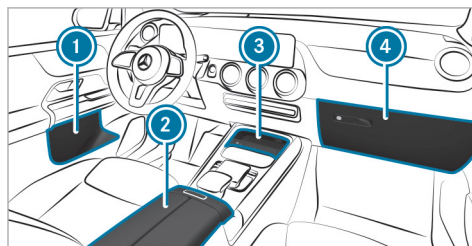

- 1 Bac de rangement dans les portes
- 2 Vide-poches dans l'accoudoir avec prise multimédia et USB
- 3 Vide-poches dans la console centrale avant avec prise USB
- 4 Boîte à gants

Trappe de chargement d'objets longs dans la banquette arrière (quickfold EASY-PACK)

Basculement des dossiers de la banquette arrière vers l'avant

⚠ ATTENTION Risque de coincement lors du réglage des sièges

Si vous réglez un siège, vous risquez de vous coincer ou de coincer un occupant du véhicule.

▶ Assurez-vous lors du réglage d'un siège que personne ne se trouve dans l'espace de manœuvre du siège et ne se coince une partie du corps.

⚠ ATTENTION Risque de coincement en cas de siège non verrouillé

Lors du basculement vers l'avant, le siège ne s'encliquette pas. Le siège peut se rabattre soudainement, par exemple en cas d'accélération, de freinage, de changement brusque de direction ou d'accident.

Les personnes qui se trouvent dans la zone de déplacement du siège risquent d'être coincées.

- ▶ Avant de prendre la route, rabattez toujours un siège qui a été basculé vers l'avant.
- ▶ Assurez-vous que le siège est verrouillé.

⚠ ATTENTION Risque de blessure dû au basculement vers l'avant d'un dossier

Si le dossier du siège arrière est basculé vers l'avant, des personnes occupant la 3e rangée de sièges peuvent heurter des pièces du mécanisme de siège, en particulier en cas d'accident, de coups de frein ou de changement de direction brusque.

- ▶ Si une personne se trouve dans la 3e rangée de sièges, le siège arrière se trouvant devant elle doit être redressé en position de marche.
- ▶ Les personnes occupant la 3e rangée de sièges ne doivent pas faire reposer leurs

jambes sur un dossier de siège arrière basculé vers l'avant.

Veillez toujours à ce que tous les occupants du véhicule aient bouclé correctement leur ceinture et soient correctement assis. Cela vaut particulièrement lorsque des enfants se trouvent à bord du véhicule.

Relevez le dossier du siège rabattu lorsque vous n'en avez plus besoin comme surface de chargement.

Conditions requises

- La zone dans laquelle le siège est basculé est dégagée.
- La zone sous la banquette arrière est dégagée.
- L'accoudoir de 2e rangée de sièges est relevé et les porte-gobelets sont vides.

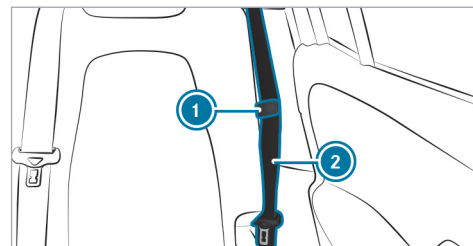

- ▶ Coincez la sangle de la ceinture (2) dans l'accroche-ceinture (1).

Le dossier gauche bascule vers l'avant en même temps que le dossier central.

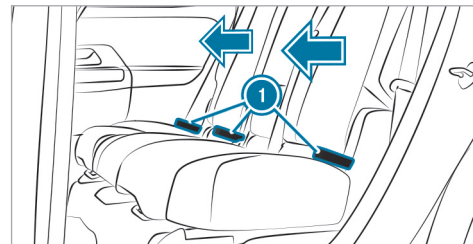

- ▶ Avancez le siège conducteur.
- ▶ Si nécessaire, déverrouillez les appuie-tête des dossiers et abaissez-les le plus possible (→ page 115).
- ▶ **Dossiers gauche et droit** : tirez une des lanières de déverrouillage ①. Le dossier bascule automatiquement vers l'avant.

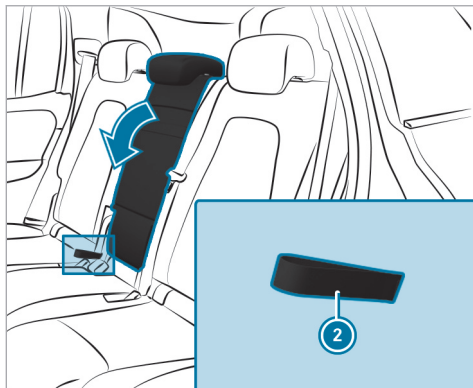

- ▶ **Dossier central** : tirez la lanière de déverrouillage ②. Le dossier bascule automatiquement vers l'avant.

① Vous pouvez reculer la banquette arrière de la 2e rangée de sièges si les dossiers de la 2e et 3e rangée de sièges sont basculés vers l'avant. Vous obtenez ainsi un compartiment de chargement avec une surface continue. Veillez à ce que la zone entre les rangées de sièges soit dégagée.

■ **Basculement vers l'arrière des dossiers de la banquette arrière**

⚠ ATTENTION Risque de coincement lors du réglage des sièges

Si vous réglez un siège, vous risquez de vous coincer ou de coincer un occupant du véhicule.

- ▶ Assurez-vous lors du réglage d'un siège que personne ne se trouve dans l'espace de manœuvre du siège et ne se coince une partie du corps.

⚠ ATTENTION Risque d'accident si la banquette arrière, le siège arrière et le dossier ne sont pas verrouillés

La banquette arrière, le siège arrière et le dossier risquent de basculer vers l'avant, même pendant la marche.

- L'occupant du véhicule est alors pressé contre la ceinture de sécurité. La ceinture de sécurité n'est plus en mesure de vous apporter la protection prévue et risque de vous blesser.
- Les objets ou le chargement déposés dans le coffre ou compartiment de chargement ne peuvent pas être retenus par le dossier.

▶ Avant chaque trajet, assurez-vous que la banquette arrière, le siège arrière et le dossier sont verrouillés.

Les dossiers se verrouillent automatiquement lorsqu'ils ne sont pas en position rabattue.

! **REMARQUE** Endommagement de la ceinture de sécurité dû à son coincement lors du basculement vers l'arrière des dossiers

La ceinture de sécurité risque d'être coincée lors du basculement vers l'arrière des dossiers et de ce fait endommagée.

- ▶ Veillez à ce que la ceinture de sécurité ne soit pas coincée lors du basculement vers l'arrière des dossiers.

Si les dossiers gauche et central sont tous les deux basculés vers l'avant, redressez d'abord le dossier gauche.

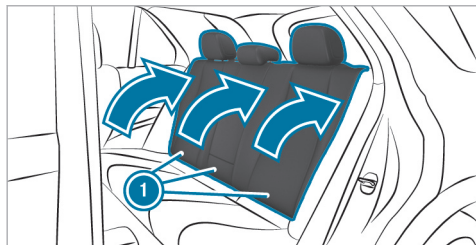

- ▶ Si nécessaire, avancez le siège conducteur ou le siège passager.
- ▶ Basculez le dossier ❶ vers l'arrière jusqu'à ce qu'il se verrouille. Le dossier s'arrête en position cargo.
- ▶ Vérifiez la position de l'appuie-tête après le basculement du dossier en position normale et réglez-le correctement (→ page 115).

■ Basculement vers l'avant des dossiers de la 3e rangée de sièges

! **ATTENTION** Risque de coincement lors du réglage des sièges

Si vous réglez un siège, vous risquez de vous coincer ou de coincer un occupant du véhicule.

- ▶ Assurez-vous lors du réglage d'un siège que personne ne se trouve dans l'espace de manœuvre du siège et ne se coince une partie du corps.

! **ATTENTION** Risque d'accident en cas de siège et de dossier non verrouillés

Le siège et le dossier risquent basculer vers l'avant.

Il existe alors en particulier les risques suivants:

- L'occupant du véhicule peut se trouver plaqué contre la ceinture de sécurité. La ceinture de sécurité n'est plus en mesure de vous apporter la protection prévue et risque de vous blesser.
- Le dossier n'est pas conçu pour retenir des objets ou des charges déposés dans le compartiment de chargement.

Assurez-vous toujours que le siège et le dossier sont verrouillés, notamment:

- avant qu'une personne ne s'installe sur un siège en utilisant l'aide à la montée et à la descente.
- après avoir réglé le siège.

- après avoir utilisé l'aide à la montée et à la descente.
- après avoir rabattu l'extension de l'espace de chargement.

Veillez toujours à ce que tous les occupants du véhicule aient bouclé correctement leur ceinture et soient correctement assis. Cela vaut particulièrement lorsque des enfants se trouvent à bord du véhicule.

Vous pouvez basculer vers l'avant les dossiers de la 2e rangée de sièges pour monter à bord et descendre du véhicule.

⚠ ATTENTION Risque de coincement en cas de siège non verrouillé

Lors du basculement vers l'avant, le siège ne s'encliquette pas. Le siège peut se rabattre soudainement, par exemple en cas d'accélération, de freinage, de changement brusque de direction ou d'accident.

Les personnes qui se trouvent dans la zone de déplacement du siège risquent d'être coincées.

- ▶ Avant de prendre la route, rabattez toujours un siège qui a été basculé vers l'avant.
- ▶ Assurez-vous que le siège est verrouillé.

Conditions requises

- La zone dans laquelle le siège est basculé est dégagée.
- La zone sous la 3e rangée de sièges est dégagée.
- Les porte-gobelets de la 3e rangée de sièges sont vides.
- Le cache-bagages est déposé.

Relevez le dossier du siège rabattu lorsque vous n'en avez plus besoin comme surface de chargement.

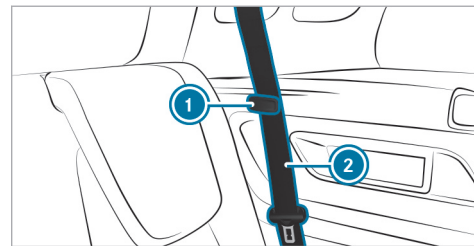

- ▶ Coincez la sangle de la ceinture ② dans l'accroche-ceinture ①.

! **REMARQUE** Endommagement des lanières de déverrouillage dû à la fixation d'objets

Les lanières de déverrouillage des dossiers de la banquette arrière peuvent être endommagées par des objets qui sont fixés dessus.

- ▶ Ne fixez des objets que sur les anneaux d'arrimage.

Les lanières de déverrouillage sont situées sur le côté des dossiers en bas et sont accessibles depuis le compartiment de chargement.

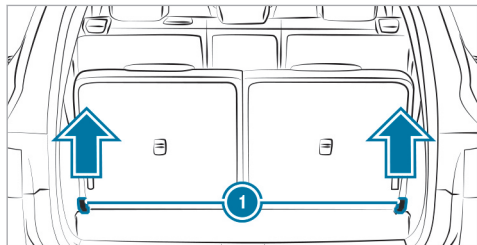

Lanières de déverrouillage au dos des sièges

- ▶ Avancez les sièges de la 2e rangée de sièges et amenez les dossiers dans la position de chargement (→ page 133).
- ▶ Déverrouillez les appuie-tête de la 3e rangée de sièges et abaissez-les (→ page 115).
- ▶ Tirez sur une des lanières de déverrouillage rouges ①.
Le dossier bascule automatiquement vers l'avant.

▶ Poussez le dossier vers le bas jusqu'à ce qu'il soit verrouillé.

① Vous pouvez reculer la banquette arrière de la 2e rangée de sièges si les dossiers de la 2e et 3e rangée de sièges sont basculés vers l'avant. Vous obtenez ainsi un compartiment de chargement avec une surface continue. Veillez à ce que la zone entre les rangées de sièges soit dégagée.

■ Redressement des dossiers de la 3e rangée de sièges

⚠ ATTENTION Risque de coincement lors du réglage des sièges

Si vous réglez un siège, vous risquez de vous coincer ou de coincer un occupant du véhicule.

- ▶ Assurez-vous lors du réglage d'un siège que personne ne se trouve dans l'espace de manœuvre du siège et ne se coince une partie du corps.

⚠ ATTENTION Risque d'accident si la banquette arrière, le siège arrière et le dossier ne sont pas verrouillés

La banquette arrière, le siège arrière et le dossier risquent de basculer vers l'avant, même pendant la marche.

- L'occupant du véhicule est alors pressé contre la ceinture de sécurité. La ceinture de sécurité n'est plus en mesure de vous apporter la protection prévue et risque de vous blesser.
- Les objets ou le chargement déposés dans le coffre ou compartiment de chargement ne peuvent pas être retenus par le dossier.

▶ Avant chaque trajet, assurez-vous que la banquette arrière, le siège arrière et le dossier sont verrouillés.

! **REMARQUE** Endommagement de la ceinture de sécurité dû à son coincement lors du basculement vers l'arrière des dossiers

La ceinture de sécurité risque d'être coincée lors du basculement vers l'arrière des dossiers et de ce fait endommagée.

- ▶ Veillez à ce que la ceinture de sécurité ne soit pas coincée lors du basculement vers l'arrière des dossiers.

Conditions requises

- Les sièges et les dossiers de la 2e rangée de sièges sont suffisamment avancés.

! **REMARQUE** Endommagement des lanières de déverrouillage dû à la fixation d'objets

Les lanières de déverrouillage des dossiers de la banquette arrière peuvent être endommagées par des objets qui sont fixés dessus.

- ▶ Ne fixez des objets que sur les anneaux d'arrimage.

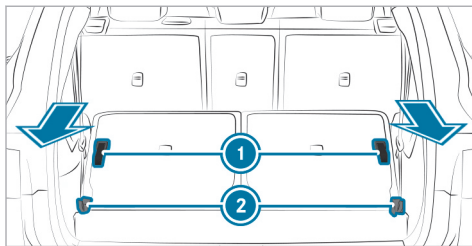

Lanières au dos des sièges

- ▶ Tirez brièvement une des lanières de déverrouillage rouges ②.
- ▶ **Redressement du dossier gauche ou droit :** tirez une des lanières noires de déverrouillage ①.

■ Réglage de l'inclinaison des dossiers de la banquette arrière (position de chargement)

! **ATTENTION** Risque d'accident en cas de banquette arrière et de dossier non verrouillés

La banquette arrière et le dossier risquent de basculer vers l'avant, et ce, même pendant la marche.

- L'occupant du véhicule se trouve alors davantage plaqué contre la ceinture de sécurité. La ceinture de sécurité n'est plus en mesure de vous apporter la protection prévue et risque de vous blesser.
- Un système de retenue pour enfants n'est plus correctement maintenu ou positionné et ne remplit donc plus son rôle de manière conforme.
- Les objets ou le chargement déposés dans le coffre ou le compartiment de chargement ne peuvent pas être retenus par le dossier.

- ▶ Avant chaque trajet, assurez-vous que la banquette arrière et le dossier soient verrouillés.

Sur les véhicules équipés de sièges arrière avec réglage longitudinal, vous pouvez également régler l'inclinaison des dossiers arrière. Plusieurs positions de verrouillage sont possibles.

- ! **REMARQUE** Endommagement des lanières de déverrouillage dû à la fixation d'objets

Les lanières de déverrouillage des dossiers de la banquette arrière peuvent être endommagées par des objets qui sont fixés dessus.

- ▶ Ne fixez des objets que sur les anneaux d'arrimage.

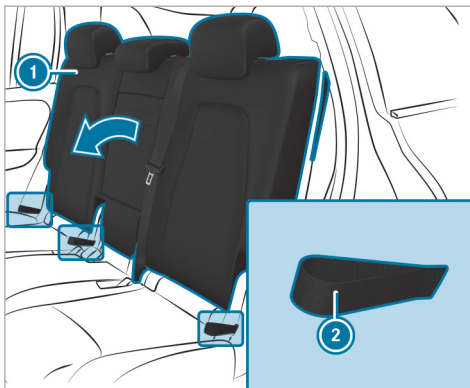

- ▶ Tirez vers l'avant sur l'une des lanières de déverrouillage (2). Le dossier (1) correspondant est déverrouillé.
- ▶ Amenez le dossier (1) dans l'inclinaison souhaitée.
- ▶ Relâchez la lanière de déverrouillage (2).

Les dossiers se verrouillent automatiquement lorsqu'ils ne sont pas en position rabattue.

Cache-bagages

Remarques relatives au cache-bagages

- ! **ATTENTION** Risque de blessure ou danger de mort dû à des objets mal arrimés

Le cache-bagages n'est pas conçu pour retenir ou arrimer à lui seul les objets lourds, les bagages et les charges lourdes.

Si le chargement n'est pas arrimé, il risque de vous heurter, notamment en cas de changement brusque de direction, de freinage ou d'accident.

- ▶ Rangez toujours les objets de manière à ce qu'ils ne puissent pas être projetés.
- ▶ Immobilisez les objets, les bagages ou le chargement, même en cas d'utilisation du cache-bagages, afin d'éviter qu'ils ne glissent ou ne se renversent (en les arrimant, par exemple).

! **REMARQUE** Endommagement du cache-bagages lors du chargement du véhicule

Le cache-bagages pourrait être endommagé lors du chargement du véhicule.

- ▶ Ne déposez aucun objet au-dessus du bord inférieur des vitres latérales ni sur le cache-bagages.

Véhicules équipés d'une 3e rangée de sièges: le cache-bagages est démonté des dossiers de la 2e rangée de sièges lorsque vous utilisez la 3e rangée de sièges.

Déroulement et enroulement du cache-bagages

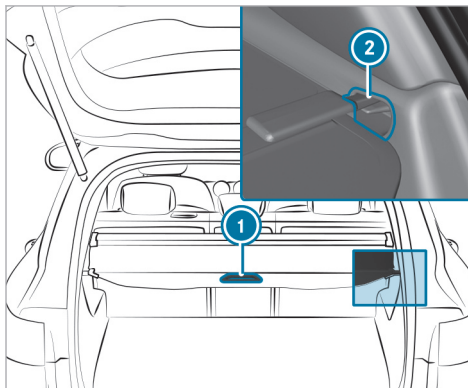

- ▶ **Déroulement** : tirez le cache-bagages vers l'arrière par la poignée de maintien ① et accrochez-le aux fixations ② gauche et droite.

Enroulement

- ▶ Décrochez le cache-bagages des fixations ② situées à gauche et à droite.

- ▶ Ramenez le cache-bagages vers l'avant en le guidant avec la poignée de maintien ① jusqu'à ce qu'il soit complètement enroulé.

Pose et dépose du cache-bagages

Conditions requises

- Le cache-bagages est enroulé.

Dépose du cache-bagages

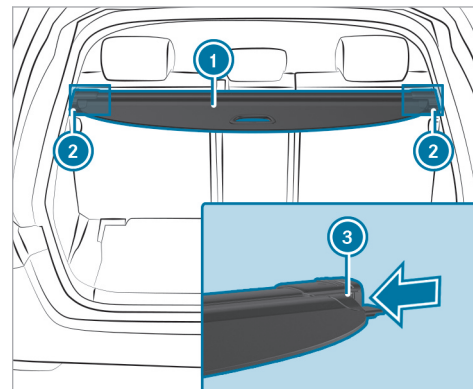

- ▶ Repoussez l'embout du cache-bagages ① du côté droit et du côté gauche dans le sens de la flèche à l'aide de la poignée sur le bord inférieur ③.
- ▶ Poussez le cache-bagages ① dans le point d'ancrage ② opposé.
- ▶ Retirez le cache-bagages ① par le haut.

Pose du cache-bagages

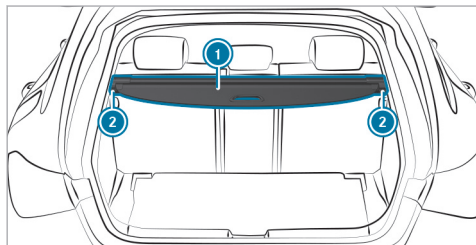

- ▶ Introduisez le cache-bagages ① dans le point d'ancrage ② du côté droit ou gauche.
- ▶ Repoussez l'embout opposé du cache-bagages ① et introduisez le cache-bagages ① dans l'autre point d'ancrage ②.

Vue d'ensemble des anneaux d'arrimage

Tenez compte des remarques relatives au chargement du véhicule (→ page 123).

! REMARQUE Endommagement des lanières de déverrouillage dû à la fixation d'objets

Les lanières de déverrouillage des dossiers de la banquette arrière peuvent être endommagées par des objets qui sont fixés dessus.

- ▶ Ne fixez des objets que sur les anneaux d'arrimage.

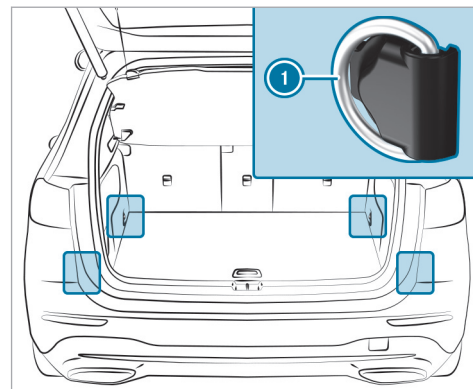

- ① Anneaux d'arrimage (véhicules avec trappe de chargement d'objets longs dans la banquette arrière)

Vue d'ensemble des crochets pour sac

⚠ ATTENTION Risque de blessure en cas d'utilisation des crochets pour sac avec des objets lourds

Le crochet pour sac n'est pas conçu pour retenir des objets ou des bagages lourds.

Des objets ou bagages peuvent être projetés et heurter les occupants du véhicule.

- ▶ Suspendez uniquement des objets légers aux crochets pour sac.
- ▶ Ne suspendez jamais d'objet dur, tranchant ou fragile aux crochets pour sac.

Tenez compte des remarques relatives au chargement du véhicule (→ page 123).

La charge maximale d'un crochet pour sac est de 6,6 lb (3 kg) et vous ne devez jamais y attacher de sangle de chargement.

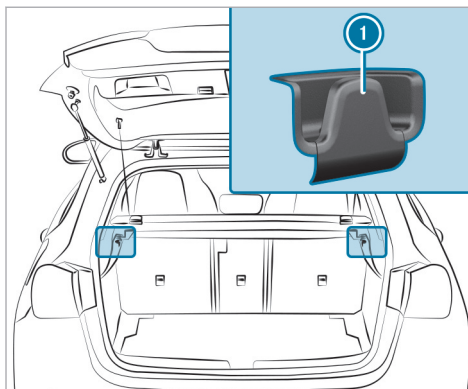

① Crochet pour sac

Vue d'ensemble des portemanteaux sur le hayon

Tenez compte des remarques relatives au chargement du véhicule (→ page 123).

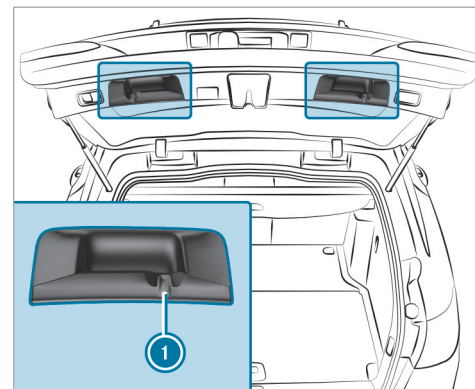

① Portemanteaux

Les portemanteaux ne sont pas conçus pour accrocher des objets lourds, le hayon peut sinon s'abaisser automatiquement. Utilisez les portemanteaux uniquement pour des objets légers (vestes, parexemple).

Réglage du plancher de compartiment de chargement

Réglage de la hauteur

! **REMARQUE** Endommagement du plancher de compartiment de chargement dû à un chargement non uniforme ou à une sollicitation par à-coups

Un chargement non uniforme ou à une sollicitation par à-coups risquent d'endommager le plancher de compartiment de chargement.

- ▶ Répartissez le chargement uniformément.
- ▶ Conduisez de manière attentive lorsque le véhicule est chargé. Évitez de démarrer, freiner et manœuvrer le volant par à-coups et de conduire rapidement dans les virages.

Le compartiment de rangement peut être agrandi ou réduit selon les besoins. Pour cela, vous pouvez positionner le plancher du compartiment de chargement à 2 hauteurs différentes. Lorsque le plancher est dans la position la plus haute et que

les dossiers de la banquette arrière sont basculés vers l'avant, vous disposez d'une surface de chargement plane. Vous pouvez aussi retirer une console de fixation à l'arrière afin d'obtenir plus de place dans le sens longitudinal.

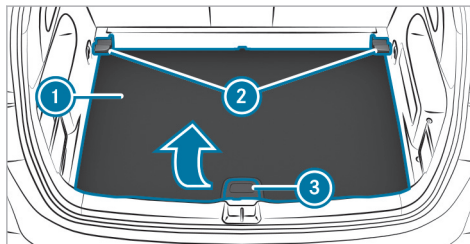

- ▶ Ne soulevez le plancher de compartiment de chargement ① que légèrement (exemple en position inférieure) par la poignée ③ et tirez-le vers vous.
- ▶ Insérez le plancher de compartiment de chargement ① dans les logements arrière ②.
- ▶ Rabattez le plancher de compartiment de chargement ① vers le bas.

Réglage de la longueur

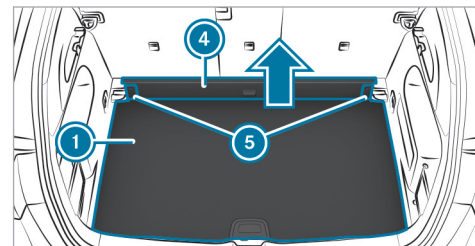

- ▶ Basculez légèrement vers l'avant les dossiers des sièges arrière.
- ▶ Assurez-vous que le plancher de compartiment de chargement ① est mis en place dans la position inférieure.
- ▶ Appuyez sur un bouton de déverrouillage ⑤ et retirez la console ④ par le haut.

Fixation de la galerie de toit

⚠ ATTENTION Risque d'accident en cas de dépassement de la charge maximale sur le toit

Le centre de gravité du véhicule et le comportement routier habituel ainsi que le comportement au braquage et au freinage du véhicule sont modifiés.

Si vous dépassez la charge maximale sur le toit, le comportement routier ainsi que la manœuvrabilité et le comportement au freinage du véhicule sont fortement compromis.

- ▶ Respectez impérativement la charge maximale sur le toit et adaptez votre style de conduite.

Vous trouverez les spécifications de poids de votre véhicule sur la plaque signalétique du véhicule.

! REMARQUE Endommagement du véhicule résultant du non-respect de la hauteur de passage maximale autorisée

Si la hauteur du véhicule dépasse la hauteur de passage maximale autorisée, le toit et d'autres pièces du véhicule risquent d'être endommagés.

- ▶ Tenez compte de l'indication de hauteur de passage.
- ▶ Si la hauteur de passage autorisée est dépassée, n'engagez pas le véhicule.
- ▶ Tenez compte de la modification de la hauteur du véhicule due aux superstructures de toit ou autres systèmes de portage.

! REMARQUE Endommagement du toit ouvrant panoramique dû à l'utilisation de galeries de toit non agréées

Si vous ouvrez le toit ouvrant panoramique lorsqu'une galerie de toit non testée et agréée pour Mercedes-Benz est montée, il risque d'être endommagé par la galerie de toit.

- ▶ N'ouvrez le toit ouvrant panoramique que lorsqu'une galerie de toit testée et agréée pour Mercedes-Benz est montée.

Le toit ouvrant panoramique peut être soulevé pour ventiler l'habitacle.

Remarques relatives à la conduite avec charge sur le toit

- Répartissez la charge sur le toit et le chargement uniformément et déposez les objets lourds vers le bas. Tenez également compte des remarques relatives au chargement du véhicule (→ page 123).
- Soyez attentif lorsque vous conduisez, évitez de démarrer, freiner et manœuvrer le volant par à-coups et de conduire rapidement dans les virages.
- En cas de charge sur le toit et lorsque le véhicule est chargé ou occupé au maximum, sélectionnez le programme de conduite **E** ou **C**. Ils sont conçus de manière à mettre l'accent sur la stabilité (→ page 183).
- ▶ Fixez la galerie de toit aux rampes de toit.

- ▶ Suivez les instructions de montage du fabricant.

Prises

Utilisation de la prise 12 V

Conditions requises

- Seuls des appareils dont la puissance n'est pas supérieure à 180 W (15 A) sont autorisés.

En fonction de l'équipement du véhicule, celui-ci dispose des prises 12 V suivantes:

- dans le vide-poches situé dans la console centrale avant
- dans le vide-poches situé sous l'accoudoir à l'avant
- dans le compartiment de chargement

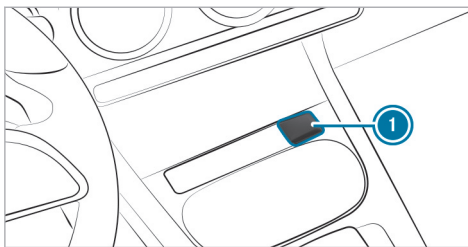

Prise 12 V dans le vide-poches situé dans la console centrale à l'avant (exemple)

- ▶ Relevez le couvercle ① de la prise.
- ▶ Branchez la fiche de l'appareil.

Prise 12 V située dans le vide-poches avec cache coulissant : si un appareil est branché sur la prise 12 V, laissez le couvercle du vide-poches ouvert.

Utilisation de la prise 115 V située à l'arrière

⚠ DANGER Danger de mort dû à un câble de raccordement endommagé ou à une prise endommagée

Si le câble de raccordement ou la prise 115 V est sorti(e) de l'habillage, est endommagé(e) ou mouillé(e), vous pouvez recevoir une décharge électrique.

- ▶ Utilisez uniquement un câble de raccordement sec et non endommagé.
- ▶ Assurez-vous, lorsque le véhicule est arrêté, que la prise 115 V est sèche.
- ▶ Faites immédiatement contrôler ou remplacer toute prise 115 V sortie de l'habillage ou endommagée par un atelier qualifié.
- ▶ Ne branchez jamais le câble de raccordement dans une prise 115 V sortie de l'habillage ou endommagée.

⚠ DANGER Danger de mort en cas de manipulation incorrecte de la prise

Vous pouvez notamment recevoir une décharge électrique

- si vous touchez l'intérieur de la prise
- si vous branchez un appareil ou introduisez des objets inappropriés dans la prise

- ▶ Ne touchez pas l'intérieur de la prise.
- ▶ Ne branchez sur la prise que des appareils appropriés.

Veillez à ce qu'aucun liquide ne pénètre dans la prise 115 V.

Veillez à ce que le volet de la prise 115 V soit fermé lorsque vous ne l'utilisez pas.

Conditions requises

- L'appareil est doté d'une fiche adaptée qui satisfait aux normes en vigueur dans le pays où vous vous trouvez.
- Un appareil dont la puissance n'est pas supérieure à 150 W (1,3 A) est utilisé.
- Aucune multiprise n'est utilisée.

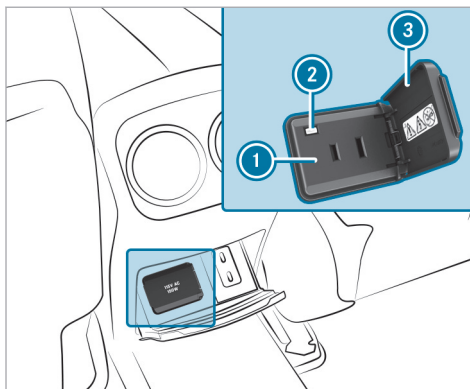

▶ Ouvrez le volet de prise ③.

▶ Branchez la fiche de l'appareil sur la prise 115 V ①.

Le voyant ② s'allume lorsque la tension du réseau de bord est suffisante.

Vue d'ensemble des prises USB

En fonction de l'équipement du véhicule, celui-ci dispose des prises USB suivantes:

- dans le vide-poches situé dans l'accoudoir du poste de conduite (→ page 127)
- dans la console centrale avant, à côté du support de téléphone portable
- dans la console centrale arrière
- véhicules équipés de 3 rangées de sièges: dans le vide-poches latéral du compartiment de chargement

ⓘ En fonction de l'équipement, la forme du vide-poches et le nombre de prises USB situées dans la console centrale arrière peuvent varier.

Lorsque le véhicule est en marche, vous pouvez recharger un appareil USB sur les prises USB à l'aide d'un câble de charge adapté (téléphone portable, par exemple).

Recharge sans fil du téléphone portable et liaison avec l'antenne extérieure

Remarques sur la recharge sans fil du téléphone portable

⚠ ATTENTION Risque de blessure dû au rangement inapproprié d'objets

Si vous rangez des objets de manière inappropriée dans l'habitacle, ceux-ci peuvent glisser ou être projetés et ainsi heurter les occupants du véhicule. Par ailleurs, les porte-gobelets, les bacs de rangement ouverts et les supports de téléphone portable pourraient ne pas retenir les objets qui s'y trouvent en cas d'accident.

Il y a risque de blessure, en particulier lors d'un freinage ou d'un changement brusque de direction.

- ▶ Rangez toujours les objets de manière à ce qu'ils ne puissent pas être projetés dans ces situations ou dans des situations similaires.

- ▶ Veillez toujours à ce qu'aucun objet ne dépasse des bacs de rangement, des filets à bagages ou des filets de rangement.
- ▶ Fermez les bacs de rangement verrouillables avant de prendre la route.
- ▶ Rangez et arrimez toujours les objets lourds, durs, pointus, tranchants, fragiles ou volumineux dans le coffre/compartiment de chargement.

Tenez compte des remarques relatives au chargement du véhicule.

⚠ ATTENTION Risque d'incendie en cas de dépôt d'objets sur le support de téléphone portable

Si vous posez d'autres objets sur le support de téléphone portable, il pourrait notamment y avoir un risque d'incendie.

- ▶ En dehors d'un téléphone portable, ne posez aucun autre objet, notamment en métal, sur le support de téléphone portable.

! REMARQUE Risque d'endommagement d'objets en cas de dépôt sur le support de téléphone portable

Si des objets sont posés sur le support de téléphone portable, ils risquent d'être endommagés par les champs électromagnétiques.

- ▶ Ne posez pas de carte de crédit, de support de données, de forfait de ski ou autre objet sensible aux champs électromagnétiques sur le support de téléphone portable.

! REMARQUE Endommagement du support de téléphone portable en cas de contact avec des liquides

Si des liquides se répandent sur le support de téléphone portable, celui-ci risque d'être endommagé.

- ▶ Veillez à ce qu'aucun liquide ne se répande sur le support de téléphone portable.

Tenez compte des remarques suivantes relatives à la recharge sans fil du téléphone portable :

- En fonction de l'équipement du véhicule, le téléphone portable est relié à l'antenne extérieure du véhicule par l'intermédiaire du module de charge.
- La fonction de charge et la liaison sans fil du téléphone portable avec l'antenne extérieure du véhicule ne sont disponibles que lorsque le véhicule est en marche.
- Il est possible, dans certains cas, que les téléphones portables de petite taille ne puissent pas être rechargés en tout point du support.
- Il est également possible que les téléphones portables de grande taille qui ne reposent pas correctement sur le support ne puissent pas être rechargés ou reliés à l'antenne extérieure du véhicule.
- Il se peut que le téléphone portable chauffe lors du processus de charge. Cela peut notamment dépendre des applications actuellement ouvertes en arrière-plan.
- Pour une recharge plus efficace et pour la liaison avec l'antenne extérieure du véhicule,

enlevez la housse de protection du téléphone portable. Cela ne s'applique pas aux housses de protection nécessaires à la recharge sans fil.

Recharge sans fil du téléphone portable

Conditions requises

- Le téléphone portable peut être rechargé sans fil.

Vous trouverez la liste des téléphones portables compatibles sur le <https://www.mercedes-benz-mobile.com>.

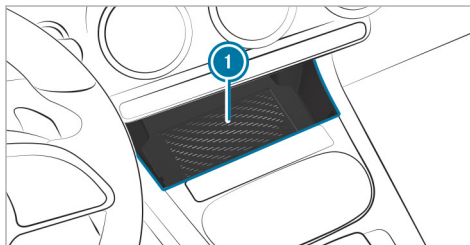

► Posez le téléphone portable sur l'emplacement spécifique du tapis de charge ❶ en le centrant le plus possible et en orientant l'écran vers le haut.

Si un message s'affiche sur le système multimédia, cela signifie que le téléphone portable est en charge.

Les problèmes relatifs à la charge s'affichent sur l'écran central.

❶ Vous pouvez retirer le tapis de charge pour le nettoyer, par exemple à l'eau claire tiède.

Vide-poches sans cache coulissant

Veillez à ce que le téléphone portable soit correctement posé et sécurisé, afin d'éviter qu'il ne tombe pendant la marche.

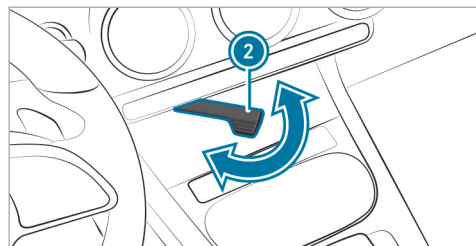

- ▶ **Sécurisation du téléphone portable :** faites pivoter le levier ② vers l'extérieur.

Pose et dépose du tapis de sol

⚠ ATTENTION Risque d'accident dû à des objets se trouvant sur le plancher côté conducteur

Les objets éventuellement posés sur le plancher côté conducteur risquent d'entraver la course de la pédale ou de bloquer une pédale si celle-ci est enfoncée.

Cela compromet la sécurité de fonctionnement et la sécurité routière du véhicule.

- ▶ Rangez tous les objets en lieu sûr dans le véhicule afin d'éviter qu'ils ne se retrouvent sur le plancher côté conducteur.
- ▶ Fixez toujours les tapis de sol conformément aux prescriptions afin de ne pas entraver la course des pédales.
- ▶ N'utilisez pas de tapis de sol non fixés et ne superposez pas plusieurs tapis de sol.

Pose des tapis de sol

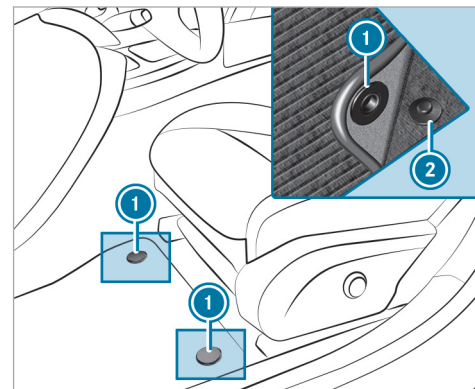

- ▶ Poussez vers l'arrière le siège correspondant et placez le tapis de sol dans l'espace jambes.
- ▶ Enfoncez les boutons-pression ① sur les ergots ②.
- ▶ Réglez le siège correspondant.

Dépose des tapis de sol

- ▶ Détachez le tapis de sol des ergots ②.
- ▶ Enlevez le tapis de sol.

Eclairage extérieur

Remarques relatives aux systèmes d'éclairage et à votre responsabilité

Les différents systèmes d'éclairage du véhicule sont uniquement des aides au conducteur. C'est le conducteur qui est responsable de l'éclairage correct du véhicule en fonction de la luminosité et des conditions de visibilité ambiantes, des dispositions légales ainsi que des conditions de circulation.

Commutateur d'éclairage

Utilisation du contacteur d'éclairage

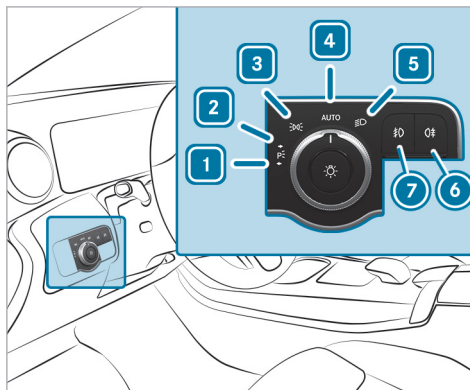

- 1 Feux de stationnement gauches
- 2 Feux de stationnement droits
- 3 Feux de position et éclairage de la plaque d'immatriculation

- 4 **AUTO** Eclairage extérieur automatique (réglage par défaut du commutateur d'éclairage)
- 5 Feux de croisement/feux de route
- 6 Allumage et extinction de l'éclairage antibrouillard arrière
- 7 Allumage et extinction du phare antibrouillard

Lors de l'activation des feux de croisement, le voyant des feux de position est désactivé et remplacé par le voyant des feux de croisement .

▶ Immobilisez toujours le véhicule dans un lieu sûr et suffisamment éclairé, conformément aux dispositions légales.

! **REMARQUE** Décharge de la batterie due à l'utilisation des feux de position

N'allumez pas les feux de position pendant plusieurs heures de suite.

En cas de forte décharge de la batterie, les feux de position ou de stationnement s'éteignent auto-

matiquement afin d'assurer le prochain démarrage du véhicule.

L'éclairage extérieur (à l'exception des feux de position et feux de stationnement) s'éteint automatiquement lorsque vous ouvrez la porte conducteur.

- Veuillez tenir compte des remarques sur l'éclairage de localisation (→ page 151).

■ Fonctionnement de l'éclairage extérieur automatique

Lorsque le véhicule est en marche, les feux de position, les feux de croisement et l'éclairage de jour sont allumés automatiquement en fonction de la luminosité ambiante.

⚠ ATTENTION Risque d'accident en cas de mauvaise visibilité due à l'extinction des feux de croisement

Si le commutateur d'éclairage se trouve sur **AUTO**, les feux de croisement ne s'allument pas automatiquement en cas de brouillard, de chutes de neige ou d'intempéries pouvant gêner la visibilité tels que les embruns.

▶ Dans ces situations, tournez le commutateur d'éclairage sur .

L'éclairage extérieur automatique est une fonction conçue uniquement pour vous aider. Vous êtes responsable de l'éclairage de votre véhicule.

■ Allumage et extinction de l'éclairage antibrouillard arrière

Conditions requises

- Le commutateur d'éclairage se trouve en position ou **AUTO**.
- ▶ Appuyez sur la touche .

Tenez compte des dispositions légales et réglementaires spécifiques au pays, relatives à l'utilisation du feu antibrouillard arrière.

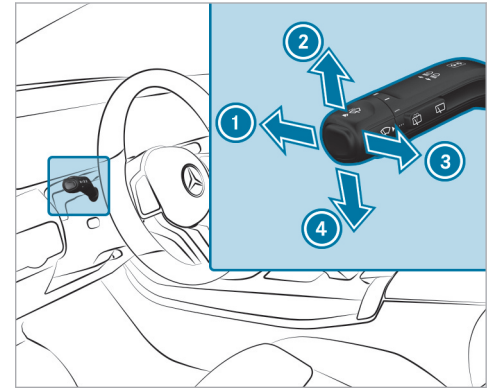

Utilisation du commodo d'éclairage



- ① Feux de route
- ② Clignotants droits
- ③ Appel de phares
- ④ Clignotants gauches

▶ Sélectionnez la fonction souhaitée à l'aide du commodo.

Allumage des feux de route

- ▶ Tournez le commutateur d'éclairage sur  ou **AUTO**.
- ▶ Appuyez sur le commodo dans le sens de la flèche ①. Lors de l'activation des feux de route, le voyant des feux de croisement  est désactivé et remplacé par le voyant des feux de route .

Extinction des feux de route

- ▶ Poussez le commodo dans le sens de la flèche ① ou tirez-le dans le sens de la flèche ③.

Appel de phares

- ▶ Tirez le commodo dans le sens de la flèche ③.

Clignotants

- ▶ **Clignotement bref** : actionnez brièvement le commodo dans le sens de la flèche ② ou de la flèche ④ jusqu'au point de résistance. Les clignotants correspondants s'allument 3 fois.

- ▶ **Clignotement continu** : actionnez le commodo dans le sens de la flèche ② ou de la flèche ④ au-delà du point de résistance.

Allumage et extinction des feux de détresse

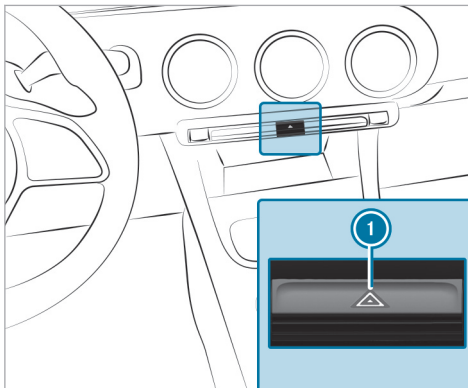

- ▶ Appuyez sur la touche ①.

Les feux de détresse s'allument automatiquement dans les situations suivantes :

- L'airbag a été déclenché.

Eclairage d'intersection

Fonctionnement de l'éclairage d'intersection

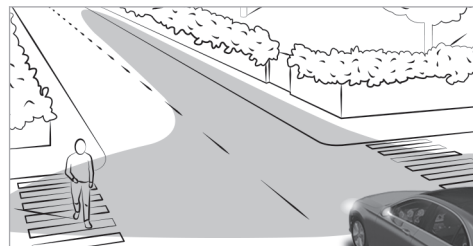

L'éclairage d'intersection augmente considérablement l'angle d'éclairage de la chaussée qu'emprunte le véhicule et permet ainsi de mieux repérer les virages serrés, par exemple. L'éclairage d'intersection ne peut être activé que lorsque les feux de croisement sont allumés.

La fonction est active dans les cas suivants:

- si vous roulez à moins de 25 mph (40 km/h) et que les clignotants sont allumés ou que le volant est braqué
- si vous roulez entre 25 mph (40 km/h) et 43 mph (70 km/h) et que le volant est braqué

Éclairage actif dans les virages

■ Fonctionnement de l'éclairage actif dans les virages

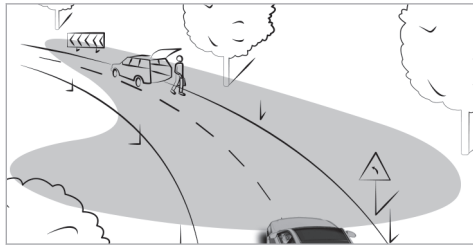

- Les phares suivent les mouvements de braquage.

- Les zones importantes continuent d'être éclairées pendant la marche.

Les fonctions sont activées lorsque les feux de route sont allumés.

Assistant de feux de route adaptatif

■ Fonctionnement de l'assistant adaptatif des feux de route

⚠ ATTENTION Risque d'accident bien que l'assistant de feux de route adaptatifs soit activé

L'assistant de feux de route adaptatifs ne réagit pas aux:

- Usagers qui n'ont pas d'éclairage propre, tels que les piétons
- Usagers dont l'éclairage est faible, tels que les cyclistes
- Usagers dont l'éclairage est masqué, par exemple par une glissière de sécurité

Dans de très rares cas, l'assistant de feux de route adaptatifs ne réagit pas ou pas à temps aux autres usagers équipés d'un éclairage propre.

Dans ces situations ou dans des situations similaires, l'allumage des feux de route automatiques n'est alors pas désactivé ou est tout de même activé.

- ▶ Soyez toujours attentif aux conditions de circulation et éteignez les feux de route à temps.

L'assistant adaptatif des feux de route ne peut pas tenir compte des conditions routières et météorologiques ni des conditions de circulation.

La détection peut être limitée dans les cas suivants:

- lorsque les conditions de visibilité sont mauvaises (en cas de brouillard, de forte pluie ou de chutes de neige, par exemple)
- lorsque les capteurs sont encrassés ou masqués

L'assistant adaptatif des feux de route est uniquement un système d'aide. Vous êtes responsable de l'éclairage correct du véhicule en fonction de la luminosité et des conditions de visibilité ambiantes ainsi que des conditions de circulation.

i L'assistant de feux de route adaptatifs est un équipement on-demand (→ page 26).

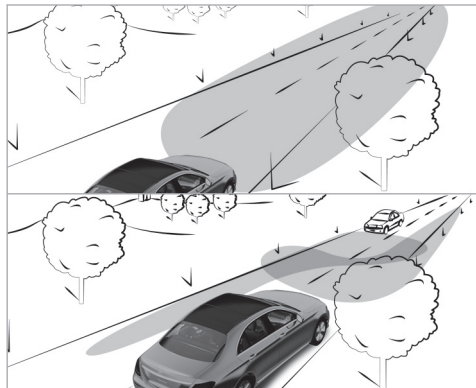

L'assistant adaptatif des feux de route commute automatiquement entre les types de feux suivants:

- Feux de croisement
- Feux de route

Si vous roulez à plus de 19 mph (30 km/h):

- Si aucun autre usager n'est détecté, les feux de route s'allument automatiquement.

Dans les cas suivants, les feux de route s'éteignent automatiquement:

- si vous roulez à moins de 16 mph (25 km/h)
- lorsque d'autres usagers sont détectés
- si l'éclairage des routes est suffisant

i Le capteur optique du système se trouve derrière le pare-brise, au niveau de l'unité de commande au toit.

■ Activation et désactivation de l'assistant de feux de route adaptatifs

Activation

- ▶ Tournez le contacteur d'éclairage sur **AUTO**.
- ▶ Allumez les feux de route par l'intermédiaire du commodo.
Lorsque vous activez l'assistant adaptatif des feux de route, le voyant  qui se trouve sur l'écran conducteur s'allume.

Désactivation

- ▶ Eteignez les feux de route par l'intermédiaire du commodo.

Réglage de la durée d'extinction temporisée de l'éclairage extérieur

Système multimédia:

→ [Home] » Réglages » Eclairage

» Eclairage intérieur/extérieur

» Temporisation éclairage extérieur

- ▶ Réglez une durée d'extinction temporisée. Lorsque vous garez et verrouillez le véhicule, l'éclairage extérieur est activé pendant le temps réglé.

Activation et désactivation de l'éclairage de localisation

Système multimédia:

→ [Home] » Réglages » Eclairage

» Eclairage intérieur/extérieur

- ▶ Activez ou désactivez **Eclairage de localisation**.

Si la fonction est activée, l'éclairage extérieur fonctionne durant 40 secondes après le déverrouillage du véhicule ou après l'ouverture de la porte conducteur lorsque le véhicule n'a pas été

verrouillé après avoir été arrêté. Au démarrage du véhicule, l'éclairage de localisation est désactivé et l'éclairage extérieur automatique est activé.

Eclairage intérieur

Réglage de l'éclairage intérieur

Unité de commande au toit avant

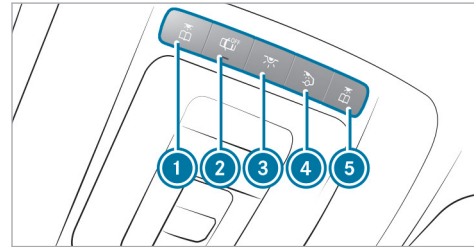

- ① [Spot de lecture avant, gauche]
- ② [Commande automatique de l'éclairage intérieur]
- ③ [Eclairage intérieur avant]

- ④ [Eclairage intérieur arrière]
- ⑤ [Spot de lecture avant, droite]

- ▶ **Allumage et extinction**: appuyez sur la touche correspondante ① - ⑤.

Unité de commande incorporée à la poignée de maintien arrière

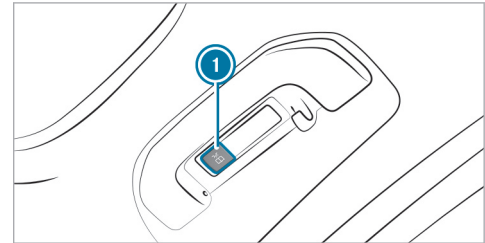

- ① [Spot de lecture à l'arrière]

- ▶ **Allumage et extinction**: appuyez sur la touche ①.

Réglage de l'éclairage d'ambiance

Système multimédia:

-  → Confort
→ Eclairage d'ambiance

Réglage de la couleur

- ▶ Sélectionnez **Couleur**.
- ▶ Sélectionnez **Monochrome** ou **Multicolore**.
- ▶ Réglez la couleur ou l'univers coloré souhaité.

Réglage de la luminosité

- ▶ Sélectionnez **Luminosité**.
 - ▶ Réglez la luminosité.
-  L'éclairage d'ambiance commute automatiquement entre le mode jour et le mode nuit en fonction de la luminosité ambiante.

Activation de la luminosité pour les zones

- ▶ Sélectionnez **Luminosité**.
- ▶ Désactivez **Coupler les zones**.
Les zones **Direct**, **Indirect** et **Accentué** peuvent être réglées séparément.

Activation des effets

- ▶ Sélectionnez **Effets**.
 - ▶ Activez l'effet souhaité.
-  Selon l'équipement du véhicule, différents effets sont disponibles.

Animation multicolore

- La combinaison de couleur réglée varie en fonction d'un rythme défini.

Climatisation

- Lorsque le réglage de la température du véhicule est modifié, la couleur de l'éclairage d'ambiance change brièvement.

Bonjour

- Lorsque vous montez dans le véhicule, une animation lumineuse particulière est exécutée.

Activation ou désactivation de la durée d'extinction temporisée

Système multimédia:

-  → Réglages → Eclairage
→ Eclairage intérieur/extérieur
→ Temporisation éclairage intérieur

- ▶ Activez ou désactivez **Temporisation éclairage intérieur**.
Lorsque cette fonction est activée, l'éclairage intérieur est allumé pendant une courte période après la fin du trajet.

Essuie-glaces et lave-glace

Mise en marche et arrêt des essuie-glaces du pare-brise

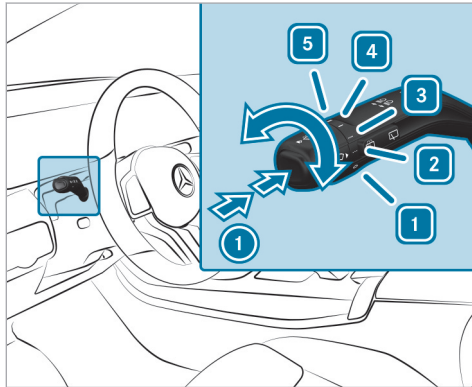

- 1 0 Arrêt des essuie-glaces
- 2 ... Balayage automatique normal
- 3 Balayage automatique fréquent

- 4 — Balayage continu lent
- 5 == Balayage continu rapide

- ▶ Tournez le commodo sur la position correspondante 1 - 5.
- ▶ **Balayage unique:** appuyez sur la touche 1 jusqu'au point de résistance.
- ▶ **Balayage avec liquide de lave-glace:** appuyez sur la touche 1 au-delà du point de résistance.
- ① Tenez compte des remarques relatives au lavage du véhicule dans une station de lavage (→ page 335)

Mise en marche et arrêt de l'essuie-glace de la lunette arrière

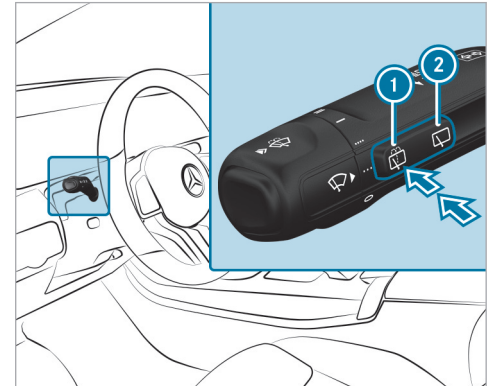

- ① Balayage unique/balayage avec liquide de lave-glace
- ② Balayage intermittent
- ▶ **Balayage unique:** appuyez sur la touche 1 jusqu'au point de résistance.

- ▶ **Balayage avec liquide de lave-glace :** appuyez sur la touche ❶ au-delà du point de résistance.
- ▶ **Mise en marche et arrêt du balayage intermittent :** appuyez sur la touche ❷.
Si l'essuie-glace arrière est en marche, le symbole  apparaît sur l'écran conducteur.

Remplacement des balais d'essuie-glace du pare-brise

⚠ ATTENTION Risque de coincement lors du remplacement des balais d'essuie-glace par la mise en marche des essuie-glaces

Si les essuie-glaces se mettent en marche lors du remplacement des balais d'essuie-glace, vous risquez d'être coincé par le bras d'essuie-glace.

- ▶ Veillez à toujours arrêter les essuie-glaces et le véhicule, et à couper le contact, avant de remplacer les balais d'essuie-glace.

Mise des bras d'essuie-glace en position de remplacement

- ▶ Mettez le véhicule en marche et arrêtez-le immédiatement.
- ▶ Appuyez pendant 3 secondes environ sur la touche  du commodo dans les 15 secondes qui suivent environ (→ page 153). Les bras d'essuie-glace se mettent en position de remplacement.

Dépose des balais d'essuie-glace

- ▶ Ecartez les bras d'essuie-glace du pare-brise.

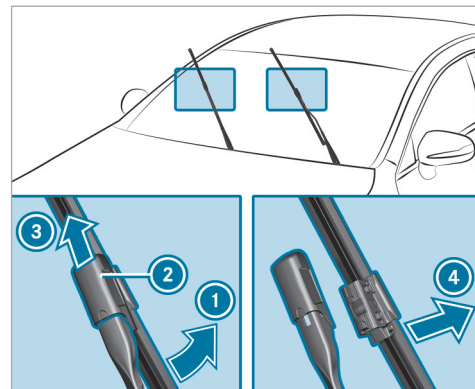

- ▶ Tenez le bras d'essuie-glace d'une main. Avec l'autre main, repoussez le balai d'essuie-glace du bras d'essuie-glace dans le sens de la flèche ❶ jusqu'en butée.
- ▶ Poussez le verrou ❷ dans le sens de la flèche ❸ jusqu'à ce qu'il s'encliquette en position de dépose.
- ▶ Retirez le balai d'essuie-glace du bras d'essuie-glace dans le sens de la flèche ❹.

Pose des balais d'essuie-glace

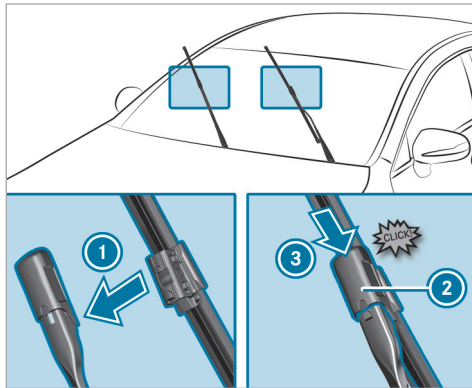

- ▶ Insérez le nouveau balai d'essuie-glace dans le bras d'essuie-glace, dans le sens de la flèche ①.
- ▶ Poussez le verrou ② dans le sens de la flèche ③ jusqu'à ce qu'il s'encliquette en position de verrouillage.

- ▶ Vérifiez que le balai d'essuie-glace est bien fixé.
 - ▶ Rabattez les bras d'essuie-glace sur le pare-brise.
 - ▶ Mettez le véhicule en marche.
 - ▶ Appuyez sur la touche  du commodo (→ page 153). Les bras d'essuie-glace se remettent dans la position initiale.
 - ▶ Coupez le contact.
- ⓘ Contrôlez régulièrement l'état des balais d'essuie-glace et remplacez-les s'ils présentent des dommages visibles ou en cas de formation permanente de stries.

Indicateur d'encrassement

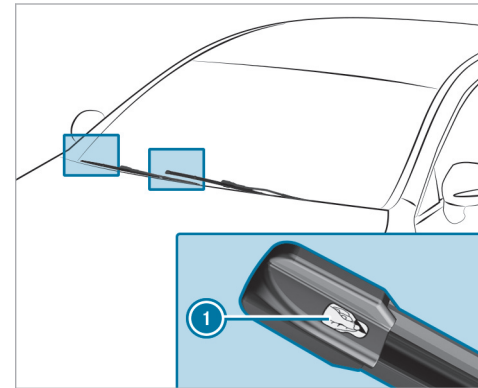

- ▶ Retirez le film de protection ① de l'indicateur d'encrassement situé à l'extrémité des balais d'essuie-glace nouvellement montés.

Remplacez les balais d'essuie-glace lorsque l'indicateur d'encrassement passe du noir au jaune.

- ⓘ La durée du changement de couleur varie en fonction des conditions d'utilisation.

Remplacement du balai d'essuie-glace de la lunette arrière

⚠ ATTENTION Risque de coincement lors du remplacement des balais d'essuie-glace par la mise en marche des essuie-glaces

Si les essuie-glaces se mettent en marche lors du remplacement des balais d'essuie-glace, vous risquez d'être coincé par le bras d'essuie-glace.

► Veillez à toujours arrêter les essuie-glaces et le véhicule, et à couper le contact, avant de remplacer les balais d'essuie-glace.

Dépose du balai d'essuie-glace

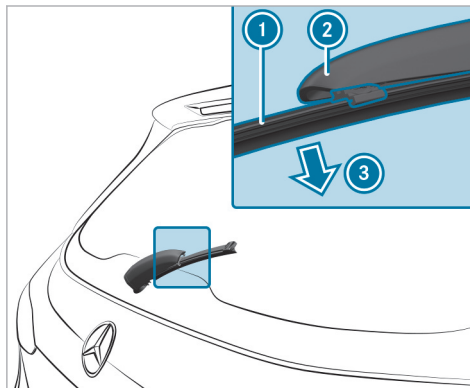

- Coupez le contact.
- Ecartez le bras d'essuie-glace ② de la lunette arrière jusqu'à ce qu'il se verrouille en position de remplacement.
- Déclipez le balai d'essuie-glace ① du bras d'essuie-glace ② et retirez-le dans le sens de la flèche ③.

Pose du balai d'essuie-glace

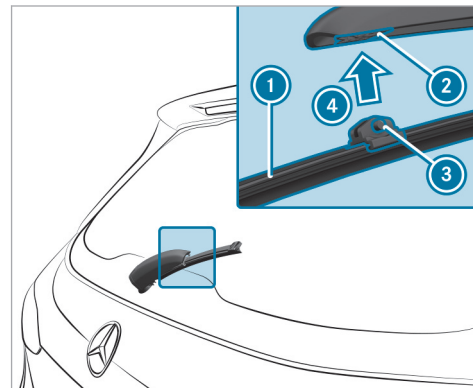

- Mettez en place le balai d'essuie-glace ① avec les deux ergots ③ sur le support ② du bras d'essuie-glace.
- Appuyez sur le balai d'essuie-glace ① dans le sens de la flèche ④ jusqu'à ce qu'il s'enclenche dans le support ②.

- ▶ Vérifiez que le balai d'essuie-glace ❶ est bien fixé.
- ▶ Rabattez le bras d'essuie-glace sur la lunette arrière à partir de la position de remplacement.

Rétroviseurs

Commande des rétroviseurs extérieurs

⚠ ATTENTION Risque d'accident en cas de modification des réglages du véhicule pendant la marche

Vous risquez de perdre le contrôle du véhicule dans les situations suivantes en particulier:

- si vous réglez le siège conducteur, l'appuie-tête, le volant ou le rétroviseur pendant la marche
 - si vous bouclez votre ceinture de sécurité pendant la marche
- ▶ Avant de démarrer le véhicule, réglez en particulier le siège conducteur, l'appuie-

tête, le volant et le rétroviseur, et bouclez votre ceinture de sécurité.

⚠ ATTENTION Risque d'accident lié à une erreur d'appréciation de la distance lors de l'utilisation du rétroviseur côté passager

Le rétroviseur extérieur côté passager donne une image réduite. Les objets visibles sont plus près qu'ils ne le paraissent.

- ▶ Par conséquent, déterminez toujours la distance réelle par rapport aux usagers qui roulent derrière vous en jetant un coup d'œil par-dessus votre épaule.

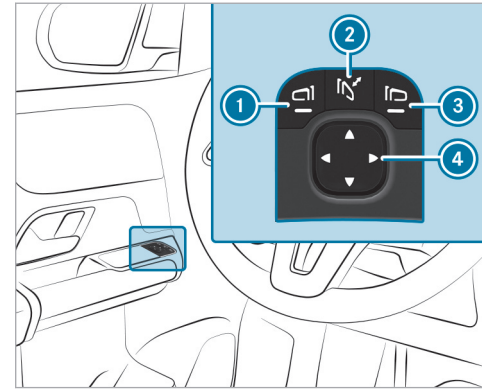

- ▶ **Rabattement et déploiement :** appuyez brièvement sur la touche ❷.
- ▶ **Réglage :** sélectionnez le rétroviseur extérieur à régler à l'aide de la touche ❶ ou ❸.
- ▶ Réglez la position du miroir avec la touche ❹.

❶ Lorsque la batterie a été débranchée ou déchargée, vous devez réinitialiser les rétroviseurs extérieurs. Ce n'est qu'ainsi que le rabattement automatique des rétroviseurs fonctionne.

▶ **Réinitialisation :** appuyez brièvement sur la touche ❷.

Pour remboîter un rétroviseur extérieur déboîté, procédez de la manière suivante :

▶ **Véhicules sans rétroviseurs extérieurs rabattables électriquement :** remettez manuellement le rétroviseur extérieur dans sa position correcte.

▶ **Véhicules équipés de rétroviseurs extérieurs rabattables électriquement :** maintenez la touche ❷ appuyée.

Un cliquetis retentit. Le rétroviseur extérieur se met dans sa position correcte.

Fonctionnement des rétroviseurs à commutation jour/nuit automatique

⚠ **ATTENTION** Risque de brûlure par l'acide et d'intoxication en cas de contact avec le liquide électrolytique du rétroviseur à commutation jour/nuit

En cas de bris du miroir d'un rétroviseur à commutation jour/nuit automatique, du liquide électrolytique peut s'échapper.

Le liquide électrolytique est dangereux pour la santé et provoque des irritations. Il ne doit pas entrer en contact avec la peau, les yeux, les voies respiratoires ou les vêtements ni être ingéré.

▶ En cas de contact avec du liquide électrolytique, tenez compte des points suivants :

- Si du liquide électrolytique entre en contact avec la peau, rincez immédiatement les zones de peau touchées avec de l'eau et consultez immédiatement un médecin.

- Si du liquide électrolytique entre en contact avec les yeux, rincez immédiatement et soigneusement avec de l'eau claire et consultez immédiatement un médecin.
- En cas d'ingestion de liquide électrolytique, rincez immédiatement la bouche avec soin. Ne provoquez pas de vomissements. Consultez immédiatement un médecin.
- Changez immédiatement de vêtements s'ils ont été souillés par le liquide électrolytique.
- En cas de réaction allergique, consultez immédiatement un médecin.

Le rétroviseur intérieur et le rétroviseur extérieur côté conducteur passent automatiquement en position nuit lorsque la lumière des phares des véhicules qui suivent atteint le capteur du rétroviseur intérieur.

Limites système

Le système ne passe pas sur la position nuit dans les situations suivantes:

- Le moteur du véhicule est arrêté.
- La marche arrière est engagée.
- L'éclairage intérieur est allumé.

Fonctionnement de la position marche arrière du rétroviseur extérieur côté passager

La position marche arrière du rétroviseur vous aide lors des manœuvres de stationnement.

Dans les situations suivantes, le rétroviseur extérieur côté passager bascule vers le bas en direction de la roue arrière côté passager:

- La position marche arrière du rétroviseur est mémorisée (→ page 159).
- Le rétroviseur côté passager est sélectionné.
- La marche arrière est engagée.

Le rétroviseur extérieur côté passager reprend sa position dans les situations suivantes:

- Vous mettez la boîte de vitesses sur une autre position de la boîte de vitesses.
- Vous roulez à plus de 9 mph (15 km/h).
- Vous appuyez sur la touche de sélection du rétroviseur extérieur côté conducteur.

Mémorisation de la position marche arrière du rétroviseur extérieur côté passager par l'intermédiaire de la marche arrière

Mémorisation

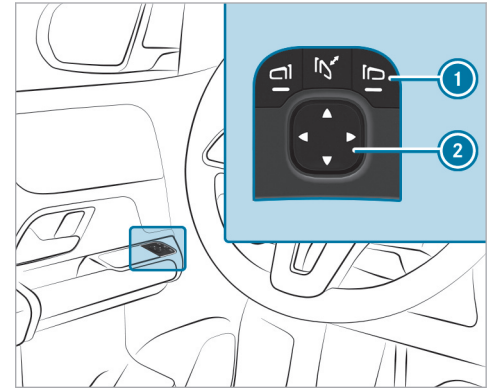

- ▶ Sélectionnez le rétroviseur extérieur côté passager avec la touche ①.
- ▶ Engagez la marche arrière.

- ▶ Mettez le rétroviseur extérieur côté passager dans la position marche arrière du rétroviseur souhaitée avec la touche ②.

Rappel

- ▶ Sélectionnez le rétroviseur extérieur côté passager avec la touche ①.
- ▶ Engagez la marche arrière.
Le rétroviseur extérieur côté passager pivote jusqu'à la position marche arrière du rétroviseur mémorisée.

Activation et désactivation du rabattement automatique des rétroviseurs

Système multimédia:

- ↳  ▶ Réglages ▶ Véhicule
- ▶ Ouverture/fermeture
- ▶ Activez ou désactivez **Rabattement autom. rétroviseurs.**

Vue d'ensemble des systèmes de climatisation

Remarques relatives à la climatisation

Afin que le climatiseur, le système de surveillance de la pollution et la filtration de l'air fonctionnent correctement, un filtre à air intérieur doit toujours être utilisé. Veillez à ce que le filtre soit correctement installé. Utilisez des filtres recommandés et agréés par Mercedes-Benz. Confiez toujours les travaux de maintenance à un atelier qualifié.

Vue d'ensemble de l'unité de commande de la climatisation

Les voyants incorporés aux touches indiquent que la fonction correspondante est activée.

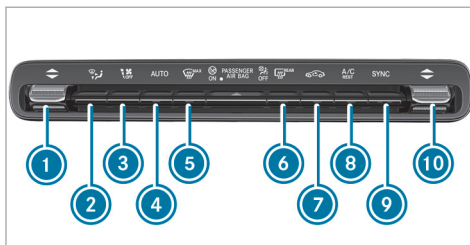

Unité de commande de la climatisation THERMOTRONIC

- ① Réglage de la température côté conducteur
- ② Réglage de la répartition d'air
- ③ Réglage du débit d'air ou arrêt de la climatisation
- ④ **AUTO** Régulation automatique de la climatisation (→ page 162)
- ⑤ Dégivrage du pare-brise
- ⑥ Mise en marche et arrêt du chauffage de lunette arrière
- ⑦ Activation et désactivation du mode recyclage d'air (→ page 163)

- ⑧ Activation et désactivation de la fonction A/C (→ page 162)
Mise en marche et arrêt du système d'utilisation de la chaleur résiduelle (→ page 163)
 - ⑨ **SYNC** Activation et désactivation de la synchronisation (→ page 163)
 - ⑩ Réglage de la température côté passager
- ⓘ L'utilisation de la chaleur résiduelle est uniquement disponible sur les véhicules diesel ou les véhicules équipés d'un chauffage autonome en relation avec l'unité de commande de la climatisation THERMOTRONIC.

Commande des systèmes de climatisation



Mise en marche et arrêt de la climatisation

- ▶ **Mise en marche :** réglez le débit d'air sur le niveau 1 ou au-delà à l'aide de la touche .
- ▶ **Arrêt :** réglez le débit d'air sur le niveau 0 à l'aide de la touche .

Lorsque la climatisation est arrêtée, les vitres risquent de se couvrir plus rapidement de buée. N'arrêtez la climatisation que pour une courte durée.

Activation et désactivation de la fonction A/C par l'intermédiaire de l'unité de commande de la climatisation

La fonction A/C permet de climatiser et de déshumidifier l'air intérieur du véhicule.

- ▶ Appuyez sur la touche  / .

Ne désactivez que brièvement la fonction A/C, sinon les vitres risquent de se couvrir plus rapidement de buée.

En mode refroidissement, de l'eau de condensation peut s'écouler sous le véhicule. Cela n'indique pas un défaut.

Affichage du menu de climatisation par l'intermédiaire de la barre de climatisation ou de l'unité de commande de la climatisation

Le menu de climatisation peut être affiché par l'intermédiaire de la barre de climatisation. La ligne de climatisation est toujours affichée sur le bord inférieur de l'écran média.

- ▶ Sélectionnez l'entrée **Menu Climatis.** dans la barre de climatisation.

Activation et désactivation de la fonction A/C par l'intermédiaire du menu de climatisation

Système multimédia:

- ↳ **Menu Climatis.** ▶ 1re rangée de sièges

En fonction des conditions extérieures, l'activation de la fonction A/C permet d'obtenir un meilleur refroidissement et séchage de l'air intérieur. S'il n'y a pas de possibilité d'utiliser la fonction A/C sur la ligne de climatisation de l'écran central, activez ou désactivez cette fonction dans le menu Climatisation de l'écran central.

- ▶ Sélectionnez **A/C**.

Régulation automatique de la climatisation

En mode automatique, la température réglée est régulée et maintenue constante grâce à l'arrivée d'air.



- ▶ Appuyez sur la touche **AUTO**.
- ▶ **Passage au mode manuel :** appuyez sur la touche  ou la touche **AUTO**.

En mode automatique, la touche  vous permet de sélectionner cinq débits d'air différents. Le mode automatique est conservé.

Réglage de la répartition d'air par l'intermédiaire du menu de climatisation

Système multimédia:

- ↳ **Menu Climatis.**

- ▶ Sélectionnez **1re rangée de sièges** ou **2e rangée de sièges**.
- ▶ Réglage de la répartition d'air: sélectionnez ,  ou .
- ▶ Réglez le débit d'air.

- i** Lorsque le climatiseur est en marche, une zone au minimum est toujours activée. Cependant, plusieurs répartitions d'air peuvent être sélectionnées simultanément, par exemple pour climatiser l'habitacle et l'espace jambes en même temps. La climatisation du pare-brise  peut uniquement être sélectionnée pour la 1^{re} rangée de sièges. En mode automatique, les boutons de réglage de la répartition d'air sont automatiquement désactivés. Si le climatiseur est arrêté, les boutons restent néanmoins opérationnels et le dernier réglage est enregistré.

Activation et désactivation de la fonction de synchronisation par l'intermédiaire de l'unité de commande de la climatisation

Conditions requises

- Le véhicule n'a pas de chauffage autonome.

La fonction de synchronisation vous permet de commander la climatisation de manière centralisée. Les réglages de la température et de la répartition d'air effectués côté conducteur sont repris automatiquement côté passager.

- ▶ Appuyez sur la touche **SYNC**.

La fonction de synchronisation se désactive lorsque le réglage d'une autre zone de climatisation est modifié.

Activation et désactivation de la fonction de synchronisation par l'intermédiaire du menu de climatisation

Système multimédia:

- ➔ Menu Climatis. ▶▶ 1^{re} rangée de sièges

La fonction de synchronisation commande la climatisation de manière centralisée. Les réglages de la température, du débit d'air et de la répartition d'air du conducteur sont alors repris automatiquement pour chaque zone de climatisation.

- ▶ Sélectionnez **SYNC**.

Désembuage des vitres

Désembuage des vitres à l'intérieur

- ▶ Appuyez sur la touche **AUTO**.

- ▶ Si les vitres continuent à se couvrir de buée: appuyez sur la touche .

Désembuage des vitres à l'extérieur

- ▶ Mettez les essuie-glaces en marche.
▶ Appuyez sur la touche **AUTO**.

Mise en marche et arrêt du mode recyclage d'air

- ▶ Appuyez sur la touche .
L'air intérieur est recyclé.

Le mode recyclage d'air passe automatiquement en mode air frais après un certain temps.

- i** Lorsque le mode recyclage d'air est en marche, les vitres risquent de se couvrir plus rapidement de buée. N'activez le mode recyclage d'air que pour une courte durée.

Mise en marche et arrêt du système d'utilisation de la chaleur résiduelle (Canada)

Conditions requises

- Le véhicule est garé.

- ❶ L'utilisation de la chaleur résiduelle est uniquement disponible sur les véhicules diesel.

Avec la chaleur accumulée par le moteur, vous pouvez chauffer ou ventiler le compartiment avant du véhicule pendant 30 minutes environ, en fonction de la température réglée.

- ▶ **Mise en marche :** appuyez sur la touche .

Le système d'utilisation de la chaleur résiduelle s'arrête automatiquement.

Buses de ventilation

■ Réglage des buses de ventilation avant

- ⚠ ATTENTION** Risque de brûlure ou de gelures en cas de distance insuffisante par rapport aux buses de ventilation

L'air sortant des buses de ventilation peut être très chaud ou très froid.

- ▶ Veillez toujours à ce que tous les occupants du véhicule se tiennent à une distance suffisante des buses de ventilation.

- ▶ Si nécessaire, dirigez le flux d'air vers une autre zone de l'habitacle.

Afin de garantir l'arrivée d'air frais dans l'habitacle par les buses de ventilation, tenez compte des remarques suivantes :

- Veillez à ce que les buses et les grilles d'aération de l'habitacle soient toujours dégagées.
- Veillez à ce qu'aucun dépôt ne se forme sur l'ouïe d'entrée d'air (→ page 334).

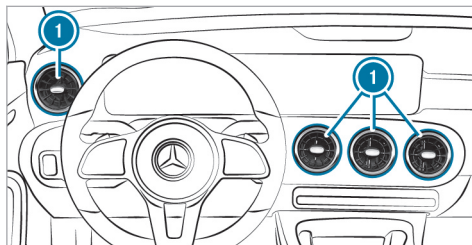

- ▶ **Ouverture et fermeture :** saisissez la buse de ventilation ❶ par la partie centrale et tour-

nez-la vers la gauche (ouverture) ou la droite (fermeture) jusqu'en butée.

- ▶ **Réglage de la direction du flux d'air :** saisissez la buse de ventilation ❶ par la partie centrale et orientez-la vers le haut, le bas, la gauche ou la droite.

■ Réglage des buses de ventilation arrière

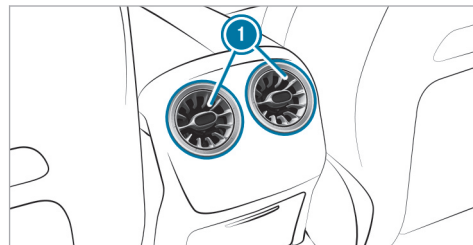

- ▶ **Ouverture et fermeture :** saisissez la buse de ventilation ❶ par la partie centrale et tournez-la vers la gauche ou la droite jusqu'en butée.

- ▶ **Réglage de la direction du flux d'air :** saisissez la buse de ventilation ❶ par la partie centrale

et orientez-la vers le haut, le bas, la gauche ou la droite.

Conduite

Remarques relatives aux véhicules Mercedes-AMG

Tenez compte des remarques sur les thèmes supplémentaires suivants qui figurent dans la notice d'utilisation complémentaire, sinon, vous risquez de ne pas être averti des dangers qui pourraient se présenter:

- Réduction de la puissance du moteur et du couple moteur
- Real Performance Sound AMG
- RACE START
- RIDE CONTROL AMG
- Touches AMG du volant

Etablissement de l'alimentation en tension ou mise en marche du véhicule

⚠ ATTENTION Risque d'accident et de blessure si des enfants sont laissés sans surveillance à l'intérieur du véhicule

Si vous laissez des enfants sans surveillance à l'intérieur du véhicule, ils peuvent notamment

- ouvrir les portes et mettre en danger d'autres personnes ou usagers
- descendre du véhicule et se faire renverser
- utiliser les équipements du véhicule avec lesquels ils pourraient, par exemple, se coincer

En outre, les enfants peuvent mettre le véhicule en mouvement, par exemple en

- desserrant le frein de stationnement
- modifiant la position de la boîte de vitesses
- démarrant le véhicule

- ▶ Ne laissez jamais des enfants sans surveillance à l'intérieur du véhicule.
- ▶ Lorsque vous quittez le véhicule, prenez toujours la clé avec vous et verrouillez le véhicule.
- ▶ Conservez la clé hors de portée des enfants.

Conditions requises

- La clé se trouve à l'intérieur du véhicule et est détectée.
- Vous n'appuyez pas sur la pédale de frein.

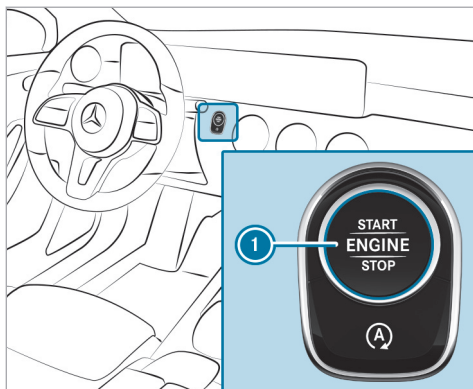

- **Etablissement de l'alimentation en tension :** appuyez 1 fois sur la touche ①.
- Vous pouvez alors mettre les essuie-glaces en marche, par exemple.

L'alimentation en tension est à nouveau coupée lorsque les conditions suivantes sont remplies:

- Vous ouvrez la porte conducteur.
- Vous appuyez encore 2 fois sur la touche ①.

- **Mise du contact du véhicule :** appuyez 2 fois sur la touche ①.
- Les voyants de contrôle et d'alerte de l'écran conducteur s'allument.

Le contact est à nouveau coupé lorsque l'une des conditions suivantes est remplie:

- Vous ne démarrez pas le véhicule dans les 15 minutes qui suivent et la boîte de vitesses se trouve en position **P** ou le frein de stationnement électrique est serré.
- Vous appuyez 1 fois sur la touche ①.

Démarrage du véhicule

■ Démarrage du véhicule avec la touche Start/Stop

⚠ DANGER Danger de mort dû aux gaz d'échappement

Les moteurs thermiques dégagent des gaz d'échappement toxiques, tels que du monoxyde de carbone. L'inhalation de ces gaz

d'échappement est nocive et entraîne une intoxication.

- Ne laissez jamais tourner le moteur et ne laissez jamais le chauffage autonome (si disponible) en marche dans un local fermé ne disposant pas d'une ventilation suffisante.

⚠ ATTENTION Risque d'incendie en présence de matériaux inflammables dans le compartiment moteur ou sur le système d'échappement

Des matières inflammables peuvent s'enflammer.

- Par conséquent, contrôlez régulièrement qu'aucun corps étranger inflammable ne se trouve dans le compartiment moteur ou sur le système d'échappement.

Conditions requises

- La clé se trouve à l'intérieur du véhicule et est détectée.
- Mettez la boîte de vitesses sur **P** ou **N**.

- ▶ Appuyez sur la pédale de frein et appuyez 1 fois sur la touche ❶.
- ▶ Maintenez la pédale de frein enfoncée jusqu'au démarrage du véhicule.
- ▶ Si le véhicule ne démarre pas: arrêtez les consommateurs qui ne sont pas indispensables et appuyez 1 fois sur la touche ❶.
- ▶ Si le véhicule ne démarre toujours pas et que le message **Déposer la clé à l'endroit prévu à cet effet cf. notice d'utilisation** apparaît sur l'écran conducteur: démarrez le véhicule avec la clé déposée dans le vide-poches (mode fonctionnement de secours) (→ page 168).

❶ Vous pouvez arrêter le moteur du véhicule pendant la marche. Pour cela, appuyez pendant 3 secondes environ sur la touche ❶ ou 3 fois sur la touche ❶ en l'espace de 3 secondes. Respectez les consignes de sécurité qui figurent dans «Remarques relatives à la conduite» (→ page 171).

Tenez compte des informations relatives aux messages d'écran qui peuvent s'afficher sur l'écran conducteur.

■ Démarrage du véhicule avec la clé déposée dans le vide-poches (mode fonctionnement de secours)

Si le véhicule ne démarre pas et que le message **Déposer la clé à l'endroit prévu à cet effet cf. notice d'utilisation** apparaît sur l'écran conducteur, vous pouvez démarrer le véhicule en mode fonctionnement de secours.

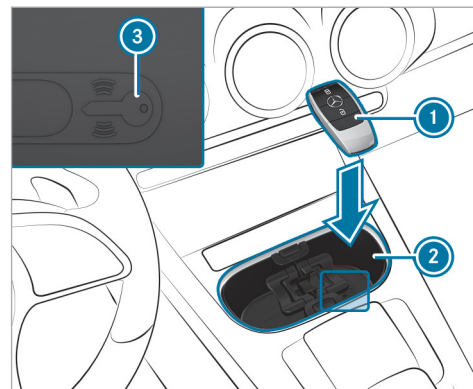

Vide-poches (exemple avec porte-gobelet sans cache coulissant)

- ▶ Le cas échéant, ouvrez le cache coulissant du vide-poches ❷.
- ▶ Assurez-vous que le vide-poches ❷ est vide.
- ▶ Enlevez la clé ❶ du trousseau.

- ▶ Posez la clé ① sur le symbole ③ situé dans le vide-poches ②.
Le véhicule démarre après un court instant.
Si vous enlevez la clé ① du vide-poches ②, le véhicule est toujours en état de marche. Pour que le véhicule puisse à chaque fois démarrer, la clé ① doit toutefois se trouver pendant tout le trajet sur le symbole ③ situé dans le vide-poches ②.
- ▶ Faites contrôler la clé ① par un atelier qualifié.

Si le véhicule ne démarre pas :

- ▶ Laissez la clé ① dans le vide-poches ②.
 - ▶ Appuyez sur la pédale de frein et démarrez le véhicule avec la touche Start/Stop.
 - ▶ Maintenez la pédale de frein enfoncée jusqu'au démarrage du véhicule.
- ⓘ La touche Start/Stop vous permet également d'établir l'alimentation en tension uniquement ou de mettre le contact du véhicule.

Tenez compte des informations relatives aux messages d'écran qui peuvent s'afficher sur l'écran conducteur.

Démarrage du véhicule par l'intermédiaire des services Remote Online

■ Refroidissement ou réchauffement de l'habitacle avant le départ

Avant le démarrage, assurez-vous que les points suivants sont respectés:

- Les dispositions légales en vigueur à l'endroit où est garé votre véhicule autorisent le démarrage du véhicule avec le smartphone.
- Le démarrage et le fonctionnement du véhicule sont sans danger à l'endroit où est garé votre véhicule.
- Le réservoir de carburant est suffisamment rempli.
- La batterie de démarrage est suffisamment chargée.

■ Charge de la batterie de démarrage avant le départ

Vous avez la possibilité de recevoir un message sur votre smartphone lorsque l'état de charge de la batterie de démarrage est faible. Vous pouvez alors démarrer le véhicule avec le smartphone afin de charger la batterie. Le véhicule est à nouveau arrêté automatiquement au bout de 10 minutes.

Avant le démarrage, assurez-vous que les points suivants sont respectés:

- Les dispositions légales en vigueur à l'endroit où est garé votre véhicule autorisent le démarrage du véhicule avec le smartphone.
- Le démarrage et le fonctionnement du véhicule sont sans danger à l'endroit où est garé votre véhicule.
- Le réservoir de carburant est suffisamment rempli.

■ Démarrage du véhicule (Remote Online)

▲ ATTENTION Risque de pincement ou de coincement en cas de démarrage intempestif du moteur

Si le moteur démarre de manière intempestive lors des travaux de maintenance ou de réparation, vous risquez de vous pincer ou de vous coincer.

▶ Pour éviter que le moteur ne démarre de manière intempestive, neutralisez-le toujours avant de procéder à des travaux de maintenance ou de réparation.



Conditions requises

- La boîte de vitesses se trouve en position parking **[P]**.
- L'alarme antivol et antieffraction n'est pas activée.
- L'alarme panique n'est pas activée.
- Les feux de détresse sont éteints.
- Le capot moteur est fermé.
- Les portes sont fermées et verrouillées.

- Les vitres et le toit ouvrant sont fermés.
- ▶ Démarrez le véhicule avec le smartphone. Le moteur tourne pendant 10 minutes après le démarrage du véhicule.

Vous pouvez effectuer au maximum 2 tentatives de démarrage successives. Vous devez démarrer 1 fois le véhicule avec la clé avant le redémarrage du moteur avec le smartphone.

Vous pouvez arrêter à tout moment le moteur du véhicule de l'une des manières suivantes :

- via l'application Mercedes me
- en appuyant sur la touche  ou la touche  de la clé

i Vous trouverez de plus amples informations dans l'application Mercedes me.

Mesures à prendre pour empêcher le démarrage du véhicule avant l'exécution de travaux de maintenance ou de réparation :

- ▶ Allumez les feux de détresse ou déverrouillez les portes.
- ▶ Ouvrez une vitre latérale ou le toit ouvrant.

Consignes de rodage

Parcourez les 1 000 premiers miles (1 500 premiers km) en ménageant le moteur:

- Roulez en faisant varier la vitesse et le régime moteur.
- Ne roulez pas à plus de 85 mph (140 km/h).
- Sélectionnez le programme de conduite **[C]** ou **[E]**.
- Engagez le rapport immédiatement supérieur au plus tard lorsque l'aiguille du compte-tours se situe dans le dernier tiers avant la zone rouge.
- Ne descendez pas les rapports manuellement pour freiner le véhicule.
- Evitez de solliciter trop fortement le moteur, en roulant à pleins gaz par exemple.
- N'enfonchez pas la pédale d'accélérateur au-delà du point de résistance (kickdown).
- Au bout de 1 000 mi (1 500 km), roulez progressivement à pleine vitesse et à des régimes moteur plus élevés.

Cela vaut également lorsque le moteur ou des éléments de la chaîne cinématique ont été remplacés.

Tenez également compte des consignes de rodage complémentaires suivantes:

- Les capteurs de certains systèmes d'aide à la conduite et systèmes de sécurité active se réinitialisent automatiquement après une certaine distance parcourue (suite à la livraison du véhicule ou à une réparation). Les systèmes n'atteignent leur efficacité maximale qu'une fois le cycle d'initialisation achevé.
- Des garnitures de frein, des disques de frein et des pneus neufs ou de rechange ne permettent d'obtenir un effet de freinage ainsi qu'une adhérence à la chaussée optimaux qu'après plusieurs centaines de kilomètres. Vous devez donc compenser l'effet de freinage réduit par une pression accrue sur la pédale de frein.

Remarques relatives à la conduite

⚠ ATTENTION Risque d'accident dû à des objets dans l'espace pour les pieds du conducteur

Des objets dans l'espace pour les pieds du conducteur peuvent limiter la course de la pédale ou bloquer une pédale enfoncée.

Cela compromet la sécurité de fonctionnement- et la sécurité routière du véhicule.

- ▶ Ranger tous les objets dans le véhicule de manière sûre afin qu'ils ne puissent pas pénétrer dans l'espace pour les pieds du conducteur.
- ▶ Toujours laisser un espace suffisant pour les pédales.
- ▶ Toujours fixer les tapis de sol au plancher conformément aux instructions.
- ▶ Ne pas utiliser de tapis de sol non fixés et ne pas superposer plusieurs tapis de sol.

⚠ ATTENTION Risque d'accident dû au port de chaussures inadaptées

Des chaussures inadaptées sont, par exemple :

- Des chaussures à semelles compensées
- Des chaussures à talons hauts
- Des pantoufles

Il y a risque d'accident.

- ▶ Portez toujours des chaussures adaptées afin d'actionner les pédales en toute sécurité.

⚠ ATTENTION Risque d'accident en cas d'arrêt du moteur électrique du véhicule pendant la marche

Si vous arrêtez le moteur électrique du véhicule pendant la marche, certaines fonctions importantes pour la sécurité sont limitées ou ne sont plus disponibles.

Cela peut concerner la direction assistée et l'amplification de la force de freinage, par exemple.

Vous devez alors fournir un effort beaucoup plus important pour diriger et freiner le véhicule, par exemple.

- ▶ N'arrêtez pas le moteur électrique du véhicule pendant la marche.

▲ DANGER Danger de mort dû aux gaz d'échappement

Les moteurs thermiques dégagent des gaz d'échappement toxiques, tels que du monoxyde de carbone. L'inhalation de ces gaz d'échappement est nocive et entraîne une intoxication.

- ▶ Ne laissez jamais tourner le moteur et ne laissez jamais le chauffage autonome (si disponible) en marche dans un local fermé ne disposant pas d'une ventilation suffisante.

▲ ATTENTION Risque de dérapage et d'accident en cas de passage à un rapport inférieur sur chaussée glissante

Si vous rétrogradez alors que vous roulez sur une chaussée glissante pour augmenter l'effet de freinage du moteur, les roues motrices peuvent perdre leur adhérence.

- ▶ Sur chaussée glissante, ne rétrogradez pas pour augmenter l'effet de freinage du moteur.

▲ DANGER Danger de mort dû aux gaz d'échappement toxiques

Si le tube de sortie d'échappement est bouché ou qu'une aération suffisante n'est pas assurée, des gaz d'échappement toxiques, en particulier du monoxyde de carbone, peuvent pénétrer à l'intérieur du véhicule. C'est le cas, par exemple, si le véhicule reste bloqué dans la neige.

- ▶ Lorsque le moteur tourne ou que le chauffage autonome est en marche, veillez à ce que le tube de sortie d'échappe-

ment et la zone autour du véhicule soient débarrassés de tout dépôt de neige.

- ▶ Afin de garantir une arrivée d'air frais suffisante, ouvrez une vitre du côté du véhicule opposé au vent.

▲ ATTENTION Risque d'accident et de blessure dû à la consommation d'alcool et de drogues au volant

Il est extrêmement dangereux de prendre le volant après avoir consommé de l'alcool et/ou de la drogue. De petites quantités d'alcool ou de drogue suffisent pour modifier vos réflexes, votre perception et votre jugement.

La probabilité d'un accident grave, voire mortel, augmente considérablement lorsque vous conduisez après avoir bu de l'alcool ou pris de la drogue.

- ▶ Ne buvez pas d'alcool et ne prenez pas de drogue lorsque vous conduisez et ne laissez jamais le volant à quelqu'un qui a consommé de l'alcool ou de la drogue.

⚠ ATTENTION Risque d'accident dû à une surchauffe du système de freinage

Si vous faites reposer votre pied sur la pédale de frein pendant la marche, le système de freinage peut surchauffer.

La distance de freinage s'allonge et le système de freinage peut même tomber en panne.

- ▶ N'utilisez jamais la pédale de frein comme repose-pieds.
- ▶ Pendant la marche, n'appuyez pas simultanément sur la pédale de frein et sur la pédale d'accélérateur.

! REMARQUE Dommages au niveau du moteur dû à un régime moteur excessif

Si vous roulez alors que le moteur a atteint la plage de sursrégime, vous allez endommager le moteur.

- ▶ Ne roulez pas lorsque le moteur a atteint la plage de sursrégime.

! REMARQUE Usure des garnitures de frein dû à un actionnement permanent de la pédale de frein

- ▶ Lorsque vous conduisez, n'appuyez pas en permanence sur la pédale de frein.
- ▶ Afin d'exploiter l'effet de frein moteur, engagez à temps un rapport inférieur.

! REMARQUE Endommagement de la chaîne cinématique et du moteur au démarrage

- ▶ Ne faites pas chauffer le moteur à l'arrêt. Démarrez immédiatement.
- ▶ Évitez de rouler à régime élevé et à pleins gaz tant que le moteur n'a pas atteint sa température de service.

! REMARQUE Endommagement du catalyseur dû à du carburant non brûlé

Le moteur tourne irrégulièrement et a des ratés d'allumage.

Du carburant non brûlé peut parvenir au catalyseur.

- ▶ N'accélérez que faiblement.
- ▶ Faites immédiatement éliminer la cause du problème par un atelier qualifié.

! REMARQUE Réduction de la durée de vie de la batterie en raison de trajets courts fréquents

Si le véhicule n'est utilisé que pour des trajets courts, la batterie 12 V ne peut pas être chargée correctement. Cela réduit la durée de vie de la batterie.

- ▶ Effectuez régulièrement de longs trajets pour recharger la batterie.

! REMARQUE Endommagement du véhicule résultant du non-respect de la hauteur de passage maximale autorisée

Si la hauteur du véhicule dépasse la hauteur de passage maximale autorisée, le toit et d'autres pièces du véhicule risquent d'être endommagés.

- ▶ Tenez compte de l'indication de hauteur de passage.
- ▶ Si la hauteur de passage autorisée est dépassée, n'engagez pas le véhicule.
- ▶ Tenez compte de la modification de la hauteur du véhicule due aux superstructures de toit ou autres systèmes de portage.

i Notez que toutes les vitesses indiquées dans cette notice d'utilisation sont approximatives et soumises à une certaine tolérance.

Remarques relatives à la conduite avec une charge sur le toit, une remorque ou un véhicule complètement chargé

Si vous roulez avec une galerie de toit ou une remorque chargées ou si votre véhicule est complètement chargé ou complètement occupé, la tenue de route et la manœuvrabilité du véhicule varient.

Tenez compte pour cela des remarques suivantes :

- Ne dépassez pas la charge autorisée sur le toit ni la charge remorquée. Tenez également compte des données indiquées dans les caractéristiques techniques.
- Répartissez la charge sur le toit et le chargement uniformément et déposez les objets lourds vers le bas. Tenez également compte des remarques relatives au chargement du véhicule (→ page 123).
- Soyez attentif lorsque vous conduisez, évitez de démarrer, freiner et manœuvrer le volant par à-coups et de conduire rapidement dans les virages.

Remarques relatives à la conduite sur routes salées

L'effet de freinage est limité sur les routes salées. Tenez par conséquent compte des remarques suivantes :

- La distance de freinage risque de s'allonger considérablement ou le freinage peut s'effectuer de manière unilatérale si une couche de

sel s'est formée sur les disques et les garnitures de frein.

- Maintenez une distance de sécurité importante par rapport au véhicule qui vous précède.

Éliminez la couche de sel comme suit :

- Effectuez de temps à autre un freinage en tenant compte des conditions de circulation.
- Appuyez prudemment sur la pédale de frein à la fin du trajet et au début du trajet suivant.

Remarques relatives à l'aquaplanage

À partir d'une certaine hauteur d'eau sur la chaussée, l'aquaplanage peut se produire.

Tenez compte des remarques suivantes en cas de fortes précipitations ou dans des conditions propices à l'aquaplanage :

- Réduisez votre vitesse.
- Évitez les ornières.
- Évitez de donner des coups de volant rapides.
- Freinez avec précaution.

- ❶ Tenez également compte des remarques relatives au contrôle régulier des jantes et des pneus (→ page 370).

Remarques relatives à la traversée de portions de route inondées

Des infiltrations d'eau dans le véhicule risquent d'endommager le moteur, la partie électrique et la boîte de vitesses.

L'eau peut aussi être aspirée par les raccords d'admission d'air du moteur et provoquer des dommages au niveau du moteur.

Si vous devez traverser des portions de route inondées, tenez compte des remarques suivantes :

- Lorsque l'eau est calme, vérifiez que sa hauteur ne dépasse pas le bord inférieur de la carrosserie.
- Roulez au pas, sinon de l'eau risque de pénétrer dans l'habitacle ou dans le compartiment moteur.
- Les véhicules qui précèdent ou qui arrivent en sens inverse peuvent générer des vagues. Il se

peut alors que la hauteur d'eau maximale autorisée soit dépassée.

Suite au passage d'un gué, l'effet de freinage des freins est réduit. Freinez avec précaution en tenant compte des conditions de circulation jusqu'à bénéficier à nouveau de l'effet de freinage normal.

Remarques relatives à la conduite en tout-terrain

- ⚠ ATTENTION** Risque d'accident en cas de non respect de la ligne de la plus grande pente dans les déclivités

Lorsque vous franchissez une déclivité de biais ou effectuez un virage sur une déclivité, le véhicule risque de glisser latéralement, de se renverser et de se retourner.

- ▶ Franchissez toujours une déclivité selon la ligne de la plus grande pente (tout droit vers le haut ou vers le bas) et n'effectuez pas de virage.

- ⚠ ATTENTION** Risque d'incendie dû au contact de composants brûlants du système d'échappement avec des matières inflammables

Si des matières inflammables, telles que des feuilles, de l'herbe ou des branches, entrent en contact avec des composants brûlants du système d'échappement, elles peuvent s'enflammer.

- ▶ Lorsque vous roulez sur des routes non stabilisées ou en tout-terrain, contrôlez régulièrement le soubassement.
- ▶ Retirez en particulier les végétaux ou autres matières inflammables restés coincés.
- ▶ En cas de dommages, prenez immédiatement contact avec un atelier qualifié.

Lors de trajets en tout-terrain, certaines matières (sable, boue ou eau, par exemple), parfois mélangées à de l'huile, peuvent s'introduire dans les freins. Cela peut diminuer l'effet de freinage, voire entraîner la défaillance complète des freins, par exemple en cas d'usure accrue. Le comportement

au freinage est modifié en fonction des matières qui se sont introduites. Nettoyez les freins après un trajet en tout-terrain. Si vous constatez ensuite une diminution de l'effet de freinage ou si vous entendez un bruit de frottement, faites immédiatement contrôler le système de freinage par un atelier qualifié. Adaptez votre style de conduite au comportement au freinage modifié.

REMARQUE Dommages dus au franchissement d'obstacles

Vous pourriez endommager le véhicule dans les situations suivantes :

- Le véhicule touche le sol sur un bord de trottoir élevé ou sur des chemins non stabilisés.
- Vous franchissez rapidement des obstacles, par exemple un trottoir, un ralentisseur ou un nid de poule.
- Des objets lourds heurtent le soubassement ou des éléments du train de roulement.

- ▶ Ne franchissez pas d'obstacles qui peuvent endommager le véhicule.
- ▶ Lors de trajets en tout-terrain, vérifiez régulièrement que le véhicule ne présente pas de dommages.
- ▶ Adaptez votre vitesse aux conditions routières.
- ▶ En cas de dommages, prenez immédiatement contact avec un atelier qualifié.



PROTECTION DE L'ENVIRONNEMENT

Dégradation de l'environnement due au non-respect des panneaux d'interdiction

La protection de l'environnement est une priorité. Respectez la nature.

- ▶ Respectez impérativement les panneaux d'interdiction.

- ⓘ De par sa conception, le véhicule est adapté pour la conduite sur terrain peu ou moyennement accidenté. Lorsque vous conduisez en

tout-terrain, veillez à ce que la garde au sol soit suffisante.

Contrôles à effectuer avant un trajet en tout-terrain

Contrôlez les points suivants avant un trajet en tout-terrain :

- Niveau de carburant
- Niveau d'huile moteur : faites l'appoint d'huile moteur jusqu'au repère maximum afin de garantir une aptitude en côte optimale (→ page 330).
- Outillage de changement de roue et roue de secours
- Pneus et jantes
- ⓘ Pour tout renseignement concernant les pneus tout-terrain spéciaux disponibles en postéquipement, adressez-vous à un atelier qualifié.

Conduite en tout-terrain

Lisez attentivement cette section avant d'utiliser le véhicule en tout-terrain. Commencez ensuite par vous exercer sur des terrains faciles.

- Tenez compte des remarques relatives à l'ABS tout-terrain (→ page 208).
- Avant d'aborder un trajet en tout-terrain, sélectionnez le programme de conduite  (→ page 184).
- Franchissez toujours les descentes et les talus avec le moteur en marche et un rapport engagé. Tenez compte des remarques relatives aux montées et descentes en tout-terrain.
- Ne vous engagez pas sur des terrains inconnus et non découverts, et restez sur les chemins balisés.
- Veillez à ce que les portes et les vitres soient toujours fermées pendant la marche.
- Désactivez l'assistant de régulation de distance DISTRONIC actif ou le TEMPOMAT.
- Adaptez votre conduite à la nature du terrain.
- N'utilisez pas la fonction HOLD pour franchir de fortes déclivités (montées/descentes) sur sol glissant ou meuble.

Conduite sur sable

Pour rouler sur le sable, tenez également compte des remarques suivantes :

- Sélectionnez le programme de conduite .
- Engagez un rapport inférieur.
- Adoptez une allure soutenue pour vaincre la résistance au roulement. Sinon, le véhicule risque de s'enliser.
- Roulez si possible dans les traces laissées par les autres véhicules. Assurez-vous que les conditions suivantes sont réunies :
 - Les ornières ne sont pas trop profondes.
 - Le sable est suffisamment stable.
 - La garde au sol du véhicule est suffisante.

Passage de gués

Pour passer un gué, tenez également compte des remarques suivantes :

- Roulez à 6 mph (10 km/h) maximum.
- Lorsque l'eau est calme, vérifiez que sa hauteur ne dépasse pas le bord inférieur de la carrosserie.

- Arrêtez la climatisation automatique (→ page 162).
- Veillez à ce qu'aucune vague ne se forme à l'avant du véhicule.
- Ne vous arrêtez pas dans l'eau et n'arrêtez pas le moteur. Veillez à ce que la fonction Start/Stop ECO soit désactivée (→ page 179).

Trajets en montagne

Pour les trajets en montagne, tenez également compte des remarques suivantes :

- Evitez les régimes moteur élevés.
- Exploitez le frein moteur lorsque vous roulez en descente.
- Dans les montées et descentes longues et à forte déclivité, engagez un rapport inférieur.
- Si nécessaire, activez DSR avant de vous engager dans une descente (→ page 226).

Contrôles à effectuer après un trajet en tout-terrain

En tout-terrain, le véhicule est considérablement plus sollicité que sur une route normale. Contrôlez

l'état de l'ensemble du véhicule après chaque trajet en tout-terrain pour constater la présence éventuelle de dommages et de corps étrangers. La présence de corps étrangers dans les roues ou dans la chaîne cinématique peut provoquer un déséquilibre des roues et par conséquent des vibrations.

- Lorsque le programme de conduite  est sélectionné : sélectionnez un autre programme de conduite.
- Désactivez le DSR.
- Après la traversée d'un terrain inondé, laissez les freins sécher en freinant.
- En bas d'une longue descente, testez l'effet de freinage du frein de service.
- Après un trajet en tout-terrain, nettoyez les composants suivants :
 - Numéro d'immatriculation
 - Phares et feux arrière
 - Pneus, jantes et passages de roue
 - Soubassement

- Après un trajet sur sable, boue, eau ou graviers, contrôlez et nettoyez également les composants suivants :
 - Garnitures de frein et disques de frein
 - Pneus et jantes
 - Articulations d'essieu

Fonction Start/Stop ECO

■ Fonction Start/Stop ECO

- ① En fonction de la motorisation, la fonction Start/Stop ECO n'est pas disponible dans tous les programmes de conduite. Tenez compte à ce sujet de l'affichage d'état qui apparaît sur l'écran conducteur.

Lorsque toutes les conditions nécessaires côté véhicule à l'arrêt automatique du moteur sont remplies, le moteur est arrêté automatiquement dans les situations suivantes:

- Vous arrêtez le véhicule en position **D** ou **N**.
- **Véhicules avec réseau de bord 48 V** : vous appuyez sur la pédale de frein alors que le véhicule roule à faible vitesse.

Si le système a détecté l'une des situations suivantes, le moteur ne s'arrête pas:

- Vous vous arrêtez à un panneau stop, il n'y a pas de véhicule devant vous.
- Le véhicule qui s'était immobilisé devant vous redémarre.
- Vous effectuez des manœuvres, tournez fortement le volant ou engagez la marche arrière.





- ① Si le système a reconnu un facteur d'arrêt intelligent de la fonction Stop (un panneau stop, par exemple), le moteur ne s'arrête pas. Si vous activez la fonction HOLD ou passez dans la position parking **P**, le moteur peut être arrêté malgré le facteur d'arrêt intelligent de la fonction Stop.

Le moteur redémarre automatiquement dans les cas suivants:

- Vous engagez la position **D** ou **R** de la boîte de vitesses.
- Vous appuyez sur la pédale d'accélérateur.
- Un démarrage automatique du moteur est nécessaire côté véhicule.

- Vous relâchez la pédale de frein.
- **Véhicules avec réseau de bord 48 V :**
 - Vous relâchez la pédale de frein en descente et le véhicule ne se met pas à rouler.
 - Le véhicule roule en descente et ne passe pas automatiquement en mode croisière à partir de 15 mph (20 km/h).

Affichage de la fonction Start/Stop ECO sur l'écran conducteur:

- Le symbole  (vert) apparaît lorsque le véhicule est à l'arrêt: le moteur a été arrêté par la fonction Start/Stop ECO.
- Le symbole  (orange) apparaît lorsque le véhicule est à l'arrêt: les conditions nécessaires côté véhicule à l'arrêt du moteur ne sont pas toutes remplies.
- Ni le symbole  ni le symbole  n'apparaissent lorsque le véhicule est à l'arrêt: un facteur d'arrêt intelligent de la fonction Stop a été reconnu (un panneau stop, par exemple).
- Le symbole  apparaît: la fonction Start/Stop ECO est désactivée ou un défaut est survenu.

Si le moteur a été arrêté par la fonction Start/Stop ECO et que vous quittez le véhicule, un signal d'alerte retentit et le moteur n'est pas redémarré. En outre, le message suivant apparaît sur l'écran conducteur:

Véhicule prêt à rouler Eteindre le véhicule avant de le quitter



Si vous n'arrêtez pas le moteur du véhicule, le moteur du véhicule s'arrête automatiquement au bout de 3 minutes.

■ Désactivation et activation de la fonction Start/Stop ECO

! REMARQUE Véhicules Mercedes-AMG

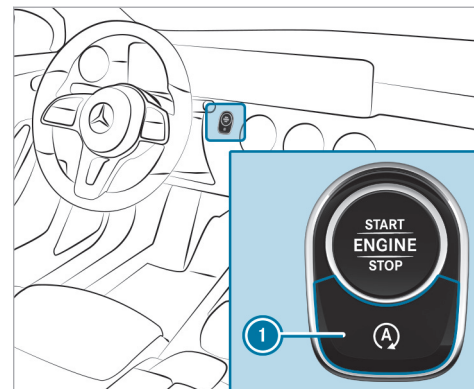
- ▶ Tenez compte des remarques figurant dans la notice d'utilisation complémentaire. Sinon, vous risquez de ne pas être averti des dangers qui pourraient se présenter.



- ▶ Appuyez sur la touche  1. Un message apparaît sur l'écran conducteur lors de la désactivation et de l'activation de la fonction Start/Stop ECO.
- ① Le message  est affiché en permanence sur l'écran conducteur lorsque la fonction Start/Stop ECO est désactivée.

Fonctionnement de l'affichage ECO

① Votre véhicule dispose d'une des représentations suivantes d'affichage ECO, en fonction du modèle et de l'équipement.

L'affichage ECO évalue votre style de conduite sur l'ensemble du trajet, du début à la fin, et vous aide à adopter un style de conduite qui privilégie l'économie.

L'affichage ECO évalue les critères suivants pour un style de conduite qui privilégie l'économie de carburant:

- Décélération à temps
- Vitesse régulière
- Accélération modérée

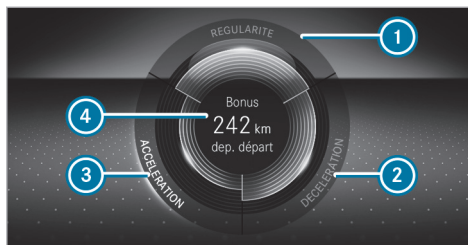

Les inscriptions du segment s'allument en clair, le bord extérieur s'allume et le segment se remplit pour les styles de conduite suivants:

- ① Vitesse constante
- ② Légère décélération et relâchement de la pédale d'accélérateur
- ③ Accélération modérée

Les inscriptions du segment sont grises, le bord extérieur est foncé et le segment se vide pour les styles de conduite suivants:

- ① Variations de vitesse
- ② Freinage puissant

- ③ Accélération sportive

L'affichage ECO vous informe si vous avez adopté une conduite qui privilégie l'économie de carburant:

- Les trois segments sont entièrement remplis simultanément.
- Le cadre autour des trois segments s'allume.

L'autonomie supplémentaire que vous avez atteinte par votre style de conduite par rapport à un conducteur au style de conduite très sportif apparaît au centre de l'affichage ④. Cette autonomie ne correspond pas à une économie de carburant constante.

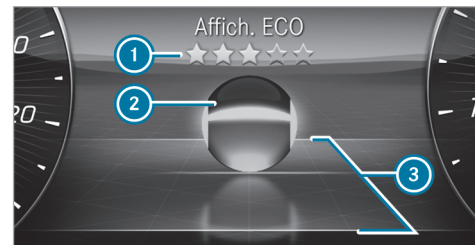

L'affichage ECO affiche sur l'écran conducteur une évaluation de votre style de conduite en fonction de la situation. Vous pouvez ainsi connaître l'efficacité de votre style de conduite et l'adapter si nécessaire. Dans le menu **Affichage ECO**, une bille ❷ avance ou recule sur une route stylisée en fonction de votre style de conduite.

Des lignes situées au-dessus ou en dessous de la route délimitent la plage de conduite efficace ❸. Si la bille ❷ roule entre ces lignes, elle apparaît en vert. Si la bille se situe en dehors de ces lignes, elle apparaît en orange.

L'évaluation globale de votre style de conduite «depuis le départ» est indiquée à l'aide d'étoiles ❶. Elle débute avec cinq étoiles vides qui peuvent se remplir progressivement en cas de style de conduite efficace. Lorsque les cinq étoiles sont remplies, une lueur brillante apparaît à l'arrière-plan.

❶ Vous pouvez afficher la fonction **Affich. ECO** par l'intermédiaire du menu **Classique** (→ page 267).

Fonction de l'assistant ECO (véhicules équipés d'un réseau de bord 48 V)

❶ L'assistant ECO est actif uniquement dans les programmes de conduite **E** et **C**.

L'assistant ECO analyse des données concernant le trajet probable du véhicule. Le système peut ainsi aider à adapter de manière optimale le style de conduite au trajet ultérieur, à économiser du carburant et à récupérer de l'énergie. Lorsque le système a détecté un événement ultérieur et lorsque le véhicule s'en rapproche, l'assistant ECO calcule, à partir de la distance, de la vitesse et de la déclivité, la vitesse optimale pour obtenir une économie de carburant et une récupération d'énergie maximales.

Si la décélération effectuée par l'assistant ECO n'est pas suffisante, vous devez freiner en plus avec le frein de service. Cela vaut en particulier, par exemple, quand vous recommencez à rouler lorsque le trafic est en accordéon et que la distance par rapport au véhicule qui précède est très faible.



- ❶ Recommandation de lever le pied de la pédale d'accélérateur
- ❷ Événement ultérieur concernant la circulation

Si le système détecte un événement ultérieur concernant la circulation ou un véhicule qui précède requérant une adaptation du style de conduite pour davantage d'efficacité, le symbole ❷ correspondant et le symbole  sont affichés en gris.



Si vous relâchez la pédale d'accélérateur, le symbole  s'affiche alors en vert et la récupération en poussée est déclenchée. Lorsque la décélération n'est pas suffisante, actionnez en plus le frein de service. Si l'assistant ECO réagit à un





événement ultérieur concernant la circulation (et non à un véhicule qui précède) et que vous appuyez sur la pédale d'accélérateur, vous désactivez la régulation par l'assistant ECO.





L'affichage de l'assistant ECO disparaît à nouveau dans les cas suivants:

- Vous ne réagissez plus depuis un moment aux recommandations de l'assistant ECO.
- Vous appuyez sur la pédale d'accélérateur alors que l'assistant ECO réagit à un événement ultérieur concernant la circulation (et non à un véhicule qui précède).
- L'assistant ECO ne peut déduire d'autres recommandations pour le trajet ultérieur.

En fonction de l'équipement du véhicule, l'assistant ECO reconnaît, outre le véhicule qui précède

, les événements qui concernent la circulation  suivants:

-  Rond-point
-  Croisement en T
-  Descente
-  Limitation de vitesse

 Dans le programme de conduite , l'assistant ECO réagit seulement à l'événement qui concerne la circulation «véhicule qui précède» sans afficher l'événement qui concerne la circulation  et la recommandation .

Limites système

L'assistant ECO peut travailler encore plus précisément si l'itinéraire calculé en cas de guidage actif est respecté. La fonction de base est également opérationnelle sans guidage actif. Il n'est pas possible de prévoir tous les avertissements et situations de circulation. La qualité dépend des cartes.

L'assistant ECO est uniquement un système d'aide. C'est le conducteur qui est responsable de la distance de sécurité à respecter, de la vitesse du véhicule et de l'opportunité de son freinage.

Le système peut être perturbé ou ne pas fonctionner dans les situations suivantes:

- lorsque les conditions de visibilité sont mauvaises (en cas d'éclairage insuffisant de la chaussée, de fortes alternances d'ombre et de lumière, de pluie, de chutes de neige, de brouillard ou d'embruns, parexemple)

- en cas d'éblouissement par les véhicules qui arrivent en sens inverse, par le soleil ou par des reflets, parexemple
- lorsque le pare-brise est encrassé dans la zone de la caméra multifonction
- lorsque la caméra multifonction est embuée, endommagée ou masquée
- lorsque les panneaux de signalisation sont difficiles à détecter (encrassement, masquage, neige ou éclairage insuffisant, parexemple)
- lorsque les informations de la carte routière numérique du système de navigation sont erronées ou non actuelles
- en cas de signalisation ambiguë (panneaux de signalisation de chantiers ou voies voisines, parexemple)
- lorsque les capteurs radar sont encrassés ou masqués
- en cas de conduite sur des routes dont la déclivité est importante (montée ou descente)
- si le véhicule qui précède est de largeur réduite, par exemple un vélo ou une moto

DYNAMIC SELECT**Fonction DYNAMIC SELECT****! REMARQUE** Véhicules Mercedes-AMG

- ▶ Tenez compte des remarques figurant dans la notice d'utilisation complémentaire. Sinon, vous risquez de ne pas être averti des dangers qui pourraient se présenter.

DYNAMIC SELECT permet de sélectionner rapidement un programme de conduite adapté à la situation de marche ou aux caractéristiques souhaitées du véhicule. Vous pouvez choisir entre les programmes de conduite décrits ci-après.

- ① En fonction de la motorisation et de l'équipement du véhicule, celui-ci dispose de différents programmes de conduite.

Le programme de conduite sélectionné apparaît sur l'écran conducteur.

! Individual

- Réglages personnalisés (→ page 184)

S Sport

- La puissance d'entraînement maximale est disponible
- Conduite sportive
- Accent mis sur la sportivité et la stabilité
- Permet une conduite plus active aux conducteurs qui aspirent à piloter leur véhicule de manière sportive
- Convient uniquement lorsque les conditions routières sont bonnes, que la chaussée est sèche et la route dégagée

C Comfort

- Conduite confortable et économique
- Compromis entre motricité et stabilité
- Conseillé pour toutes les conditions routières

E Eco

- Conduite particulièrement économique
- Compromis entre motricité et stabilité
- Conseillé pour toutes les conditions routières

 **Offroad**

- Intervient plus tardivement en cas de sous-virage ou de survirage et améliore ainsi la motricité
- Convient pour un terrain peu accidenté, parexemple des chemins de terre, des graviers ou du sable
- Ne convient pas pour une utilisation sur la voie publique
- ① Les réglages ESP® dans les programmes de conduite **E** et **C** sont conçus de manière à mettre l'accent sur la stabilité. Sélectionnez par conséquent un de ces programmes de conduite, en particulier si vous roulez avec une charge sur le toit, si vous tractez une remorque et lorsque le véhicule est chargé ou occupé au maximum.

Les caractéristiques des systèmes suivants changent en fonction du programme de conduite:

- Entraînement
 - Gestion moteur et gestion de la boîte de vitesses

- Assistant de régulation de distance DIS-TRONIC actif
- Disponibilité du mode croisière
- ESP®
- **Véhicules équipés d'un système d'amortissement adaptatif réglable** : train de roulement
- Direction

Informations relatives à l'affichage de charge sur le toit

Certains programmes de conduite et réglages de l'ESP® ne conviennent pas pour le transport d'une charge sur le toit.

Si l'un de ces programmes de conduite est réglé ou sélectionné, le symbole  apparaît à titre d'alerte. Lorsque ce symbole est affiché, le programme de conduite sélectionné n'est pas adapté pour une utilisation avec une charge sur le toit.

Les programmes de conduite suivants sont concernés:

- Programme de conduite  **Sport**

Sélection du programme de conduite

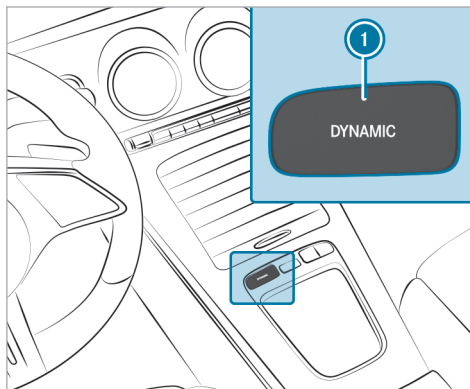

- ▶ Appuyez sur la touche DYNAMIC SELECT  autant de fois qu'il est nécessaire pour que le programme de conduite sélectionné s'affiche sur l'écran conducteur.

ou

- ▶ Appuyez sur la touche DYNAMIC SELECT  et sélectionnez le programme de conduite



dans le menu DYNAMIC SELECT de l'écran central.

Configuration de DYNAMIC SELECT dans le SMM

Système multimédia:

- ▶   ▶ Réglages ▶ Véhicule
- ▶ DYNAMIC SELECT

Réglage du programme de conduite I

- ▶ Sélectionnez  **Individual**.
- ▶ Sélectionnez une catégorie et réglez-la.
- ▶  Un mode ESP sportif peut être réglé en combinaison avec un mode de train de roulement sportif.

Activation et désactivation de l'affichage de rétablissement

- ▶ Activez ou désactivez **Demande au démarr..**

- i** Cette fonction doit être activée séparément pour chaque profil utilisateur. Le programme de conduite et le réglage Start/Stop ECO du dernier trajet sont mémorisés pour chaque profil utilisateur uniquement si cette fonction est activée.

Fonction activée: un message vous demande si vous souhaitez rétablir le dernier programme de conduite au prochain démarrage du véhicule. Si la fonction Start/Stop ECO était désactivée, un message supplémentaire vous demande si la fonction doit rester désactivée.

- i** La demande de confirmation apparaît uniquement si les derniers réglages activés diffèrent des réglages standard.

Fonction désactivée: le programme de conduite  est automatiquement réglé au prochain démarrage du véhicule. La fonction Start/Stop ECO est automatiquement activée.

Affichage des données du véhicule

Système multimédia:



- ▶ Sélectionnez **Véhicule**.

Les données du véhicule sont affichées.

Affichage des données moteur

Système multimédia:



- ▶ Sélectionnez **Moteur**.

Les données moteur sont affichées.

- i** Les valeurs maximales pouvant être effectivement atteintes pour la puissance et le couple du moteur peuvent différer des valeurs certifiées dans les limites des tolérances autorisées selon les directives spécifiques au pays (base: CEE-ONU n° 85 ou directives spécifiques au pays).

Les variables sont, par exemple:

- Niveau de la mer
- Qualité du carburant

- Température extérieure
- Température de service du moteur

Adaptez votre style de conduite en conséquence.

Le voyant d'alerte  qui se trouve sur l'écran conducteur est allumé tant que le moteur n'a pas atteint sa température de service.

- i** Les valeurs affichées sont données à titre indicatif uniquement. La valeur affichée sur l'écran média pour la puissance du moteur et le couple moteur peut différer des valeurs réelles.
- i** Le voyant d'alerte  pour indiquer la limitation de puissance après le démarrage du véhicule n'est pas disponible sur tous les modèles de véhicule.

Affichage de la consommation

Système multimédia:



- ▶ Sélectionnez **Consomm.**.
Les valeurs de consommation instantanées et moyennes sont affichées.

Boîte automatique

Levier sélecteur DIRECT SELECT

Fonctionnement du levier sélecteur DIRECT SELECT

⚠ ATTENTION Risque d'accident en cas de passage de rapport inapproprié

Si le régime moteur est supérieur au régime de ralenti et que vous mettez alors la boîte de vitesses sur la position **D** ou **R**, le véhicule peut accélérer brutalement.

- ▶ Lors du passage de la boîte de vitesses sur la position **D** ou **R** à l'arrêt, appuyez toujours fermement sur la

pédale de frein et n'appuyez pas simultanément sur la pédale d'accélérateur.

⚠ ATTENTION Risque d'accident et de blessure si des enfants sont laissés sans surveillance à l'intérieur du véhicule

Si vous laissez des enfants sans surveillance à l'intérieur du véhicule, ils peuvent notamment

- ouvrir les portes et mettre en danger d'autres personnes ou usagers
- descendre du véhicule et se faire renverser
- utiliser les équipements du véhicule avec lesquels ils pourraient, par exemple, se coincer

En outre, les enfants peuvent mettre le véhicule en mouvement, par exemple en

- desserrant le frein de stationnement
- modifiant la position de la boîte de vitesses
- démarrant le véhicule

- ▶ Ne laissez jamais des enfants sans surveillance à l'intérieur du véhicule.
- ▶ Lorsque vous quittez le véhicule, prenez toujours la clé avec vous et verrouillez le véhicule.
- ▶ Conservez la clé hors de portée des enfants.

⚠ ATTENTION Risque d'accident et de blessure si aucun rapport n'est engagé par la boîte de vitesses

La position actuelle de la boîte de vitesses est mise en évidence sur l'écran conducteur.

Si la position de la boîte de vitesses sélectionnée n'est pas mise en évidence, le véhicule risque de démarrer dans le mauvais sens ou de partir en roue libre.

- ▶ Après un changement de position de la boîte de vitesses, toujours contrôler l'affichage de la position de la boîte de vitesses sur l'écran conducteur.

Lorsque la position de la boîte de vitesses n'est pas mise en évidence sur l'écran conducteur, même après un court laps de temps :

- ▶ Tenez compte des messages d'écran.
- ▶ Démarrer prudemment et vérifier la position de la boîte de vitesses.
- ▶ A l'immobilisation du véhicule, bloquer le frein de stationnement et empêcher le véhicule de rouler.
- ▶ Faites immédiatement contrôler la boîte de vitesses par un atelier qualifié.

Le levier sélecteur DIRECT SELECT vous permet de mettre la boîte de vitesses sur une autre position. La position actuelle de la boîte de vitesses est mise en évidence sur l'écran conducteur.

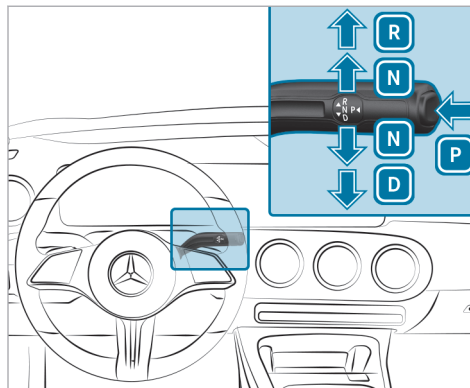

- P** Position parking
- R** Marche arrière
- N** Point mort
- D** Position de marche

Engagement de la marche arrière R

- ▶ Appuyez sur la pédale de frein et actionnez le levier sélecteur DIRECT SELECT vers le haut au-delà du 1er point de résistance.

Passage au point mort N

- ▶ Appuyez sur la pédale de frein et actionnez le levier sélecteur DIRECT SELECT vers le haut ou vers le bas jusqu'au 1er point de résistance.
- ⓘ Pour mettre la boîte de vitesses au point mort **N** lorsque le contact est mis, actionnez le levier sélecteur vers le haut ou vers le bas pendant quelques secondes jusqu'au 1er point de résistance.

Lorsque vous relâchez ensuite la pédale de frein, vous pouvez déplacer le véhicule, par exemple le pousser ou le remorquer.

Si la boîte automatique doit être maintenue au point mort **N, même lorsque le contact est coupé ou que vous ouvrez la porte conducteur, procédez comme suit:**

- ▶ Appuyez sur la pédale de frein et mettez la boîte de vitesses au point mort **N** lorsque le véhicule est à l'arrêt.
- ▶ Relâchez la pédale de frein.
- ▶ Coupez le contact.

Le message **Danger: véhic. non immobil. N activé manuellement Pas de passage automatique à P** apparaît sur l'écran conducteur.

- ❗ Si vous quittez le véhicule et laissez la clé dans ce dernier, la boîte automatique reste au point mort **N**.

Le passage automatique dans la position parking **P** est réactivé dès que l'une des conditions suivantes est remplie:

- Vous mettez la boîte de vitesses sur la position **D** ou **R**.
- Vous appuyez sur la touche **P**.

■ Passage dans la position parking P

! **REMARQUE** Dommages dus au passage dans la position parking **P** alors que le véhicule roule

Si vous mettez la boîte de vitesses sur la position parking **P** alors que le véhicule roule, la boîte de vitesses risque de s'endommager.

- ▶ Lorsque le véhicule roule, n'ouvrez aucune porte.

- ▶ Passez en position parking **P** uniquement lorsque le véhicule est à l'arrêt.

- ▶ Tenez compte des remarques relatives à l'arrêt du véhicule (→ page 195).
- ▶ Appuyez sur la pédale de frein jusqu'à ce que le véhicule soit à l'arrêt complet.
- ▶ Une fois le véhicule à l'arrêt, appuyez sur la touche **P**.
Lorsque l'affichage de la position de la boîte de vitesses indique **P**, cela signifie que la boîte de vitesses se trouve dans la position parking. Si l'affichage de la position de la boîte de vitesses n'indique pas **P**, serrez le frein de stationnement afin d'empêcher tout déplacement involontaire du véhicule.

- ❗ Dans certaines situations, il peut s'écouler un peu de temps avant que la boîte de vitesses ne passe en position **P**. Tenez donc toujours compte de l'affichage de la position de la boîte de vitesses.

La boîte automatique passe automatiquement dans la position parking **P** si l'une des conditions suivantes est remplie:

- Vous arrêtez le moteur du véhicule alors que ce dernier est à l'arrêt et que la boîte de vitesses se trouve sur la position **D** ou **R**.
- Vous ouvrez la porte conducteur alors que le véhicule est immobilisé et que la boîte de vitesses se trouve sur la position **D** ou **R**.
- Vous arrêtez le moteur du véhicule alors que ce dernier roule et que la boîte de vitesses se trouve sur la position **D** ou **R** et vous immobilisez le véhicule.
- Vous mettez la boîte de vitesses sur **N** lorsque le véhicule roule, immobilisez le véhicule et ouvrez la porte conducteur alors que le véhicule est immobilisé.
- Le passage automatique dans la position parking **P** est nécessaire côté véhicule.

- ❗ Pour effectuer des manœuvres alors que la porte conducteur est ouverte, ouvrez la porte conducteur alors que le véhicule est immobilisé et engagez de nouveau la position **D** ou **R** de la boîte de vitesses.
- ❗ Lorsque la température extérieure est très basse (en dessous de $-4\text{ }^{\circ}\text{F}$ ($-20\text{ }^{\circ}\text{C}$) environ), il peut arriver que vous ne puissiez pas faire passer la boîte de vitesses de la position **P** à une autre position alors que le moteur est arrêté. Dans ce cas, mettez la boîte de vitesses sur une autre position uniquement lorsque le moteur du véhicule est en marche.

Engagement de la position de marche D

- ▶ Appuyez sur la pédale de frein et actionnez le levier sélecteur DIRECT SELECT vers le bas au-delà du 1er point de résistance.

Lorsque la boîte automatique se trouve sur la position **D**, elle engage automatiquement les rapports. Cela dépend entre autres

- du programme de conduite sélectionné
- de la position de la pédale d'accélérateur
- de la vitesse du véhicule

Problèmes relatifs à la boîte de vitesses

Les rapports passent difficilement.

Causes possibles:

- La boîte de vitesses perd de l'huile.

- ▶ Faites immédiatement contrôler la boîte de vitesses par un atelier qualifié.

Le véhicule a moins de reprise que d'habitude. La boîte de vitesses ne passe plus les rapports.

Causes possibles:

- La boîte de vitesses est en mode fonctionnement de secours.

- ▶ Arrêtez-vous en tenant compte des conditions de circulation.
- ▶ Mettez la boîte de vitesses sur **P**.
- ▶ Arrêtez le véhicule.
- ▶ Attendez 10 secondes au minimum.
- ▶ Redémarrez le véhicule.
- ▶ Mettez la boîte de vitesses sur **D**.
- ▶ Faites immédiatement contrôler la boîte de vitesses par un atelier qualifié.

Changement de rapport manuel

! REMARQUE Véhicules Mercedes-AMG

- ▶ Tenez compte des remarques figurant dans la notice d'utilisation complémentaire. Sinon, vous risquez de ne pas être averti des dangers qui pourraient se présenter.

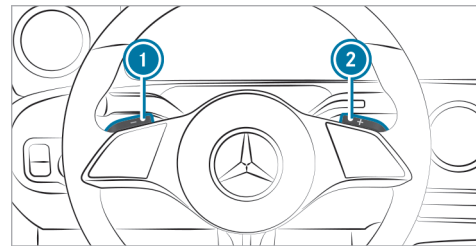

Lorsque la boîte automatique se trouve sur **D**, vous pouvez changer de rapport manuellement en utilisant les palettes de changement de rapport au volant. Dans la mesure où un changement de rapport est permis, la boîte automatique engage, en

fonction de la palette que vous tirez, un rapport inférieur ou supérieur.

Pour utiliser la boîte automatique manuellement, vous disposez de 2 possibilités:

- Réglage temporaire
- Réglage permanent

Lorsque le changement de rapport manuel est désactivé, les rapports sont engagés automatiquement.

Réglage temporaire :

► **Activation :** tirez la palette de changement de rapport au volant ① ou ②.
Le changement de rapport manuel est momentanément activé. L'affichage de la position de la boîte de vitesses indique **M** et le rapport engagé.

① La durée d'activation du changement de rapport manuel dépend de plusieurs facteurs.

Dans les cas suivants, le changement de rapport manuel peut être désactivé automatiquement:

- En cas de changement du programme de conduite
- En cas de redémarrage du véhicule
- Lorsque vous repassez sur la position **D** de la boîte de vitesses
- Style de conduite

► **Montée des rapports :** tirez la palette de changement de rapport au volant ②.

► **Descente des rapports :** tirez la palette de changement de rapport au volant ①.
Si vous tirez la palette de changement de rapport au volant ① et la maintenez tirée, la boîte de vitesses engage le plus petit rapport.

► **Désactivation :** tirez la palette de changement de rapport au volant ② et maintenez-la tirée. L'affichage de la position de la boîte de vitesses indique **D**.

① Vous pouvez activer ou désactiver le changement de rapport manuel de manière permanente dans le système multimédia.

Activation ou désactivation permanentes du changement de rapport manuel

Système multimédia:

➔ ➔ **Réglages** ➔ **Véhicule**
➔ **Conduite**

► Activez ou désactivez la fonction de manière permanente.

Recommandation de rapport

Les recommandations de rapport vous aident à adopter un style de conduite économisant du carburant.



- ▶ Engagez le rapport indiqué lorsque la recommandation de rapport ⓘ apparaît à côté de l'affichage de la position de la boîte de vitesses.

Utilisation du kickdown

- ▶ **Accélération maximale** : enfoncez la pédale d'accélérateur au-delà du point de résistance.

Pour éviter un surrégime du moteur, la boîte automatique engage le rapport immédiatement supérieur dès que le régime moteur maximal est atteint.

Fonctionnement du mode croisière

! REMARQUE Véhicules Mercedes-AMG

- ▶ Tenez compte des remarques figurant dans la notice d'utilisation complémentaire. Sinon, vous risquez de ne pas être averti des dangers qui pourraient se présenter.

Lorsque vous adoptez un style de conduite prévoyant, le mode croisière vous aide à réduire la consommation de carburant.

Le mode croisière présente les caractéristiques suivantes:

- Le moteur thermique est désaccouplé de la chaîne cinématique et continue de tourner au ralenti.
- L'affichage de la position de la boîte de vitesses [D] est affiché en vert.
- **Véhicules avec réseau de bord 48 V** : le moteur thermique s'arrête si les conditions de marche le permettent. Toutes les fonctions du véhicule restent activées.

Le mode croisière est activé lorsque les conditions suivantes sont remplies :

- Le programme de conduite [E] est sélectionné.
- La vitesse se situe dans une plage adaptée.
- Le tracé de la route est approprié (pas de montées ou de descentes à forte déclivité ni de virages serrés, parexemple).

- La batterie est suffisamment chargée.
- La pédale d'accélérateur ou de frein n'est pas actionnée (à l'exception de freinages légers).

ⓘ Vous pouvez activer le mode croisière si, dans le programme de conduite [P], vous avez sélectionné le réglage «Eco» pour l'entraînement.

Si l'une de ces conditions n'est plus remplie, le mode croisière se désactive à nouveau.

Véhicules équipés de l'assistant de régulation de distance DISTRONIC actif : lorsque l'assistant de régulation de distance DISTRONIC actif est activé, le mode croisière n'est pas disponible.

Les paramètres suivants peuvent aussi empêcher le fonctionnement du mode croisière:

- Montée
- Descente
- Température
- Altitude
- Vitesse
- Etat de fonctionnement du moteur
- Conditions de circulation

- ① Vous pouvez désactiver le mode croisière en actionnant une palette de changement de rapport au volant (→ page 189).

Fonctionnement de la transmission intégrale 4MATIC

La transmission intégrale 4MATIC permet d'entraîner les 4 roues. Conjointement avec l'ESP® et le 4ETS, la transmission 4MATIC améliore la motricité du véhicule lorsqu'une roue motrice patine en raison de l'adhérence trop faible de la chaussée.

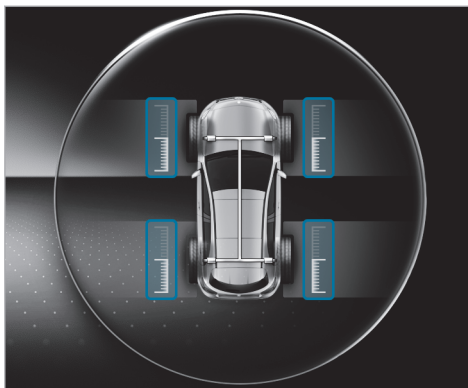

Vous pouvez afficher la répartition des couples d'entraînement sur les 4 roues sur l'affichage tête haute et sur l'affichage droit de l'écran conducteur. Plus l'échelle graduée est remplie, plus le couple d'entraînement correspondant est élevé.

La transmission 4MATIC n'est pas en mesure de diminuer le risque d'accident résultant d'une conduite inadaptée ni d'annuler les lois de la physique. La transmission 4MATIC ne peut pas tenir

compte des conditions routières et météorologiques ni des conditions de circulation. La transmission 4MATIC est uniquement un système d'aide. C'est vous qui êtes responsable, en particulier, de la distance de sécurité, de la vitesse du véhicule, de l'opportunité de son freinage et du maintien de la voie.

- ① Lorsque les conditions routières sont hivernales, vous ne pouvez exploiter au maximum les avantages de la transmission intégrale 4MATIC qu'avec des pneus hiver (pneus M+S) et, si nécessaire, des chaînes à neige.

Ravitaillement en carburant

Ravitaillement du véhicule

⚠ ATTENTION Risque d'incendie et d'explosion dû au carburant

Les carburants sont facilement inflammables.

- ▶ Evitez impérativement d'approcher un feu ou une flamme nue, de fumer ou de provoquer des étincelles.

- ▶ Avant de ravitailler le véhicule, arrêtez le véhicule et, le cas échéant, le chauffage autonome et laissez-les arrêtés pendant le ravitaillement.

⚠ ATTENTION Risque de blessure en cas de contact avec des carburants

Les carburants sont toxiques et nocifs.

- ▶ Evitez impérativement que du carburant n'entre en contact avec la peau, les yeux ou les vêtements ou qu'il ne soit ingéré.
- ▶ N'inhalez pas les vapeurs de carburant.
- ▶ Conservez les carburants hors de portée des enfants.
- ▶ Maintenez les portes et les vitres fermées pendant le ravitaillement.

En cas de contact avec du carburant, tenez compte des remarques suivantes:

- ▶ En cas de contact avec la peau, rincez immédiatement les parties touchées par le carburant avec de l'eau et du savon.

- ▶ Si du carburant est entré en contact avec les yeux, rincez-les immédiatement et soigneusement à l'eau claire. Consultez immédiatement un médecin.
- ▶ En cas d'ingestion de carburant, consultez immédiatement un médecin. Ne provoquez pas de vomissements.
- ▶ Changez immédiatement de vêtements s'ils ont été souillés par du carburant.

⚠ ATTENTION Risque d'incendie et d'explosion dû à une charge électrostatique

Les charges électrostatiques peuvent enflammer les vapeurs de carburant.

- ▶ Touchez la carrosserie métallique du véhicule avant d'ouvrir le bouchon du réservoir ou de toucher le pistolet.
- ▶ Afin d'éviter une nouvelle charge électrostatique, ne remontez pas à bord du véhicule pendant le ravitaillement.

! REMARQUE Dommages dus à l'utilisation d'un carburant inadapté

Véhicules équipés d'un moteur à essence:

De petites quantités d'un carburant inadapté suffisent pour endommager le système d'alimentation en carburant, le moteur et le système de dépollution des gaz d'échappement.

- ▶ Utilisez exclusivement une essence à faible teneur en soufre.

Ce carburant peut contenir jusqu'à 10 % d'éthanol. Votre véhicule est compatible avec le carburant E10.-

Ne ravitaillez en aucun cas le véhicule avec les carburants suivants:

- Gazole
- Essence avec plus de 10 % en volume- d'éthanol, par ex. E15, E85, E100
- Essence avec plus de 3 % en volume- de méthanol, par ex. M15, M30, M85, M100

- Essence contenant des additifs métallifères

Si vous avez ravitaillé le véhicule par erreur avec un carburant inadapté:

- ▶ Ne démarrez pas le moteur du véhicule.
- ▶ Prenez contact avec un atelier qualifié.

! **REMARQUE** Ne ravitaillez pas un véhicule équipé d'un moteur à essence avec du gazole.

Si vous avez ravitaillé le véhicule par erreur avec un mauvais carburant:

- Ne démarrez pas le moteur du véhicule. Sinon, le carburant peut parvenir au moteur.

De petites quantités du mauvais carburant suffisent pour endommager le système d'alimentation en carburant et le moteur. Les frais de réparation sont élevés.

- ▶ Prenez contact avec un atelier qualifié.

- ▶ Faites vidanger entièrement le réservoir ainsi que les conduites de carburant.

! **REMARQUE** Dommages du système d'alimentation en carburant dus à un surremplissage du réservoir de carburant

- ▶ Remplissez le réservoir de carburant uniquement jusqu'à l'arrêt automatique du pistolet.

Si vous avez trop rempli le réservoir de carburant, en raison d'une pompe défectueuse par exemple:

- ▶ Ne démarrez pas le moteur du véhicule.
- ▶ Prenez contact avec un atelier qualifié.

! **REMARQUE** Projections de carburant lors du retrait du pistolet

- ▶ Remplissez le réservoir de carburant uniquement jusqu'à l'arrêt automatique du pistolet.

Conditions requises

- Le véhicule est déverrouillé.

Tenez compte des remarques relatives aux ingrédients et lubrifiants et au carburant.

Utilisez exclusivement des carburants dont l'indice d'octane correspond au minimum à celui indiqué sur la plaque d'information située dans la trappe de réservoir. La puissance du moteur peut sinon diminuer et la consommation de carburant augmenter.

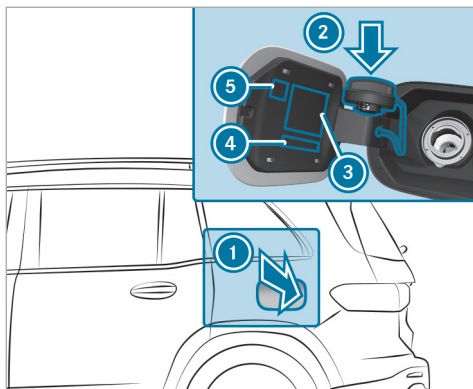

- ① Trappe de réservoir
 - ② Support du bouchon de réservoir
 - ③ Tableau de pression des pneus
 - ④ Type de carburant
 - ⑤ Code QR pour la fiche de désincarcération
- ▶ Appuyez au centre de la partie arrière de la trappe de réservoir ①.

- ▶ Tournez le bouchon de réservoir vers la gauche et enlevez-le.
- ▶ Introduisez le bouchon de réservoir dans le support ② par le haut.
- ▶ Introduisez la tubulure de remplissage du pistolet entièrement dans le réservoir, accrochez-la et faites le plein.
- ▶ Remplissez le réservoir de carburant uniquement jusqu'à l'arrêt automatique du pistolet.
- ▶ Mettez le bouchon de réservoir en place sur le réservoir, puis tournez-le vers la droite jusqu'à ce qu'il s'encliquette de manière audible.
- ▶ Fermez la trappe de réservoir ①.

Stationnement

Immobilisation du véhicule

- ⚠ **ATTENTION** Risque d'accident et de blessure si un véhicule qui n'est pas immobilisé correctement se met à rouler

Si le véhicule n'est pas suffisamment sécurisé lors de son immobilisation, il peut se mettre à

rouler de manière incontrôlée même sur une route à légère déclivité.

- ▶ Dans les montées ou les descentes, braquez les roues avant du véhicule de façon à ce qu'il roule en direction du trottoir dans le cas où il se mettrait en mouvement.
- ▶ Serrez le frein de stationnement.
- ▶ Mettez la boîte de vitesses sur **P**.

- ⚠ **ATTENTION** Risque d'incendie en cas de contact avec des pièces brûlantes du système d'échappement

Des matières inflammables, telles que des feuilles, de l'herbe ou des branches, peuvent s'enflammer.

- ▶ Garez le véhicule de manière à ce qu'aucune matière inflammable n'entre en contact avec des pièces brûlantes du véhicule.
- ▶ Ne stationnez pas le véhicule sur de l'herbe sèche ou dans un champ de blé moissonné.

⚠ ATTENTION Risque d'accident et de blessure si des enfants sont laissés sans surveillance à l'intérieur du véhicule

Si vous laissez des enfants sans surveillance à l'intérieur du véhicule, ils peuvent notamment

- ouvrir les portes et mettre en danger d'autres personnes ou usagers
- descendre du véhicule et se faire renverser
- utiliser les équipements du véhicule avec lesquels ils pourraient, par exemple, se coincer

En outre, les enfants peuvent mettre le véhicule en mouvement, par exemple en

- desserrant le frein de stationnement
- modifiant la position de la boîte de vitesses
- démarrant le véhicule

▶ Ne laissez jamais des enfants sans surveillance à l'intérieur du véhicule.

▶ Lorsque vous quittez le véhicule, prenez toujours la clé avec vous et verrouillez le véhicule.

▶ Conservez la clé hors de portée des enfants.

! REMARQUE Endommagement du véhicule si celui-ci se met à rouler

▶ Immobilisez toujours le véhicule pour qu'il ne puisse pas se mettre à rouler.

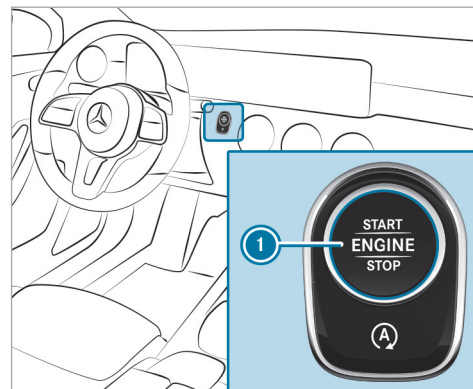

▶ Immobilisez le véhicule en actionnant la pédale de frein.

▶ Dans les montées ou les descentes, braquez les roues avant du véhicule de façon à ce qu'il roule en direction du trottoir dans le cas où il se mettrait en mouvement.

▶ Serrez le frein de stationnement électrique.

▶ Lorsque le véhicule est à l'arrêt, appuyez sur la pédale de frein, maintenez-la enfoncée et

mettez la boîte de vitesses en position **P** (→ page 188).

▶ Appuyez sur la touche **i** pour arrêter le moteur du véhicule.

▶ Desserrez lentement le frein de service.

▶ Descendez du véhicule et verrouillez-le.

i Si la porte conducteur est fermée, vous pouvez commander les vitres latérales et le toit ouvrant panoramique pendant encore 4 minutes après avoir arrêté le véhicule.

Arrêt automatique du moteur du véhicule lors du verrouillage des portes

Votre véhicule est équipé d'une fonction d'arrêt automatique du moteur.

Si vous quittez le véhicule alors que celui-ci est opérationnel, le contact se coupe lorsque vous verrouillez le véhicule dans les conditions suivantes:

- Le contact est mis ou le moteur tourne.
- La boîte de vitesses se trouve sur **P**.
- La porte conducteur est fermée.

• Une des conditions suivantes doit par ailleurs être remplie :

- Le véhicule est verrouillé avec la clé.
- **Véhicules équipés de la fonction KEYLESS-GO**: le véhicule est verrouillé avec la fonction KEYLESS-GO appliquée au niveau de la poignée d'une porte fermée.
- **Véhicules équipés de la fonction KEYLESS-GO**: le véhicule est verrouillé par l'intermédiaire de la touche de verrouillage qui se trouve dans le hayon.

i Le moteur continue de tourner si le véhicule n'est pas verrouillé comme décrit après que vous l'avez quitté. Dans ce cas, arrêtez le moteur du véhicule manuellement.

Arrêt automatique du moteur du véhicule après un délai (en fonction de l'équipement)

Lorsque le moteur tourne et que vous quittez le véhicule ou que celui-ci reste immobilisé un certain temps alors que la boîte de vitesses se trouve sur **P**, le message suivant apparaît sur l'écran conducteur: **Véhicule opérationnel L'arrêt a lieu lors du verrouillage ou automat. dans XX min.**

Le moteur du véhicule s'arrête alors automatiquement au bout de 20 minutes d'immobilisation.

i Pour éviter l'arrêt automatique à la fin de ce délai, confirmez le message correspondant affiché sur l'écran central du système multi-média.

Le moteur continue de tourner si

- vous ne verrouillez pas le véhicule comme décrit lorsque vous quittez le véhicule
- l'arrêt automatique n'est pas indiqué par un message d'écran
- vous avez désactivé l'arrêt automatique à la fin du délai en confirmant le message correspondant sur l'écran central

Dans ce cas, arrêtez le moteur du véhicule manuellement.

Commande d'ouverture de porte de garage

■ Programmation des touches de la commande d'ouverture de porte de garage

⚠ DANGER Danger de mort dû aux gaz d'échappement

Les moteurs thermiques dégagent des gaz d'échappement toxiques, tels que du monoxyde de carbone. L'inhalation de ces gaz d'échappement est nocive et entraîne une intoxication.

▶ Ne laissez jamais tourner le moteur et ne laissez jamais le chauffage autonome (si disponible) en marche dans un local fermé ne disposant pas d'une ventilation suffisante.

⚠ ATTENTION Risque de blessure par coincement lors de l'ouverture et de la fermeture d'une porte

Lors de l'utilisation ou de la programmation de la commande d'ouverture de porte de garage

intégrée, les personnes qui se trouvent dans la zone de déplacement de la porte risquent d'être coincées ou heurtées.

▶ Assurez-vous toujours que personne ne se trouve dans la zone de déplacement de la porte.

N'utilisez la commande d'ouverture de porte de garage que pour commander les portes suivantes:

- Portes avec fonction d'arrêt d'urgence et d'inversion du mouvement
- Portes conformes aux normes de sécurité américaines actuellement en vigueur

Avant de programmer la commande d'ouverture de porte de garage, gardez le véhicule à l'extérieur du garage. Assurez-vous que le véhicule est en marche, mais pas démarré.

Conditions requises

- Le véhicule est garé hors du garage ou en dehors de la zone de pivotement de la porte.
- Le véhicule est en marche.
- Le véhicule n'a pas démarré.

i La fonction de commande d'ouverture de porte de garage est toujours disponible lorsque le véhicule est en marche.

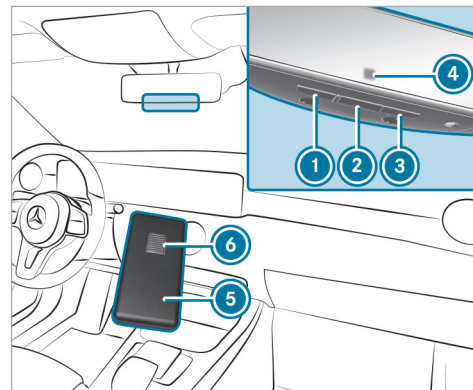

▶ Vérifiez que la fréquence d'émission de la télécommande se trouve dans la plage de fréquences comprise entre 280 et 868 MHz.

Numéro d'homologation radio:

- NZLMUAHL5 (Etats-Unis)

- 4112A-MUAHL5 (Canada)

▶ Appuyez sur la touche à initialiser ①, ② ou ③ et maintenez-la enfoncée.

Le voyant ④ clignote en orange.

ⓘ Jusqu'à 20 secondes peuvent s'écouler jusqu'à ce que le voyant clignote en orange.

▶ Relâchez la touche sur laquelle vous venez d'appuyer.

Le voyant ④ continue à clignoter en orange.

▶ Maintenez la télécommande ⑤ à une distance de 0,4 in (1 cm) à 3 in (8 cm) et dirigez-la sur la touche ①, ② ou ③.

▶ Appuyez sur la touche ⑥ de la télécommande ⑤ et maintenez-la enfoncée jusqu'à ce que l'un des signaux suivants apparaisse:

- Le voyant ④ reste allumé en vert en permanence. La programmation est terminée.
- Le voyant ④ clignote en vert. La programmation a réussi. Ensuite, il faut procéder à la synchronisation du code tournant avec le système de commande de porte.

▶ Si le voyant ④ n'est pas allumé en vert ou s'il ne clignote pas: répétez la procédure.

▶ Relâchez toutes les touches.

ⓘ La télécommande du système d'entraînement de la porte n'est pas fournie avec la commande d'ouverture de porte de garage.

■ Réalisation de la synchronisation du code tournant

Conditions requises

- Le système de commande de porte fonctionne avec un code tournant.
- Le véhicule se trouve à portée du système d'entraînement de la porte de garage ou du portail.
- Ni votre véhicule ni aucune personne ni aucun objet ne se trouve dans la zone de déplacement de la porte.

▶ Appuyez sur la touche de programmation de l'unité de commande du système d'entraînement de la porte.
Vous avez 30 secondes environ pour lancer l'étape suivante.

▶ Appuyez plusieurs fois de suite sur la touche ①, ② ou ③ que vous venez de programmer jusqu'à ce que la porte se ferme.
Lorsque la porte se ferme, la programmation est terminée.

ⓘ Lisez également la notice d'utilisation du système d'entraînement de porte.

■ Résolution de problèmes lors de la programmation de la télécommande

▶ Vérifiez que la fréquence d'émission de la télécommande ⑤ est supportée.

▶ Remplacez les piles de la télécommande ⑤.

▶ Maintenez la télécommande ⑤ devant le rétroviseur intérieur à une distance de 0,4 in (1 cm) à 3 in (8 cm) en modifiant l'angle. Ce faisant, gardez la même position pendant au moins 25 secondes.

▶ Maintenez la télécommande ⑤ devant le rétroviseur intérieur à différentes distances sans modifier l'angle. Ce faisant, gardez la même position pendant au moins 25 secondes.

- ▶ Dans le cas des télécommandes qui n'émettent que pendant une durée limitée, appuyez de nouveau sur la touche ⑥ de la télécommande ⑤ avant que le laps de temps réservé à l'émission ne soit écoulé.
- ▶ Dirigez le câble d'antenne de l'unité de commande d'ouverture de porte de garage sur la télécommande.
- ① Dans le cas des portes de garage plus anciennes, il est possible qu'elles ne puissent pas être commandées par l'intermédiaire de la télécommande intégrée au rétroviseur intérieur, malgré les résultats positifs des mesures décrites ci-dessus. Adressez-vous dans ce cas au service d'assistance HomeLink®.
- ① Assistance et informations supplémentaires sur la programmation:
 - Service d'assistance HomeLink® au 1-800-355-3515 (appel gratuit)
 - <https://www.homelink.com/mercedes>

■ Ouverture et fermeture d'une porte de garage

Conditions requises

- La touche correspondante a été programmée pour commander la porte.
- ▶ Appuyez sur la touche ①, ② ou ③ et maintenez-la enfoncée jusqu'à ce que la porte s'ouvre ou se ferme.
- ▶ Lorsque le voyant ④ clignote en orange au bout de 20 secondes environ: appuyez de nouveau sur la touche sur laquelle vous venez d'appuyer et maintenez-la enfoncée jusqu'à ce que la porte s'ouvre ou se ferme.

■ Effacement de la mémoire de la commande d'ouverture de porte de garage

- ▶ Appuyez sur les touches ① et ③ et maintenez-les appuyées.
Le voyant ④ s'allume en orange.
- ▶ Lorsque le voyant ④ clignote en vert: relâchez les touches ① et ③.
La totalité de la mémoire a été effacée.

Frein de stationnement électrique

■ Fonctionnement du frein de stationnement électrique (serrage automatique)

⚠ ATTENTION Risque d'accident et de blessure si des enfants sont laissés sans surveillance à l'intérieur du véhicule

Si vous laissez des enfants sans surveillance à l'intérieur du véhicule, ils peuvent notamment

- ouvrir les portes et mettre en danger d'autres personnes ou usagers
- descendre du véhicule et se faire renverser
- utiliser les équipements du véhicule avec lesquels ils pourraient, par exemple, se coincer

En outre, les enfants peuvent mettre le véhicule en mouvement, par exemple en

- desserrant le frein de stationnement
- modifiant la position de la boîte de vitesses

- démarrant le véhicule
- ▶ Ne laissez jamais des enfants sans surveillance à l'intérieur du véhicule.
- ▶ Lorsque vous quittez le véhicule, prenez toujours la clé avec vous et verrouillez le véhicule.
- ▶ Conservez la clé hors de portée des enfants.

Le frein de stationnement électrique est serré si la boîte de vitesses se trouve sur **P et que l'une des conditions suivantes est remplie:**

- Le véhicule est arrêté.
 - La languette de ceinture n'est pas introduite dans la boucle de ceinture du siège conducteur et la porte conducteur est ouverte.
- i** Désactivation du serrage: tirez la poignée du frein de stationnement électrique (→ page 202).

Le frein de stationnement électrique est également serré dans les situations suivantes:

- La fonction HOLD maintient votre véhicule à l'arrêt.
- L'assistant de stationnement actif maintient votre véhicule à l'arrêt.
- L'assistant de régulation de distance DISTRO-NIC actif freine votre véhicule jusqu'à l'arrêt.
- **Une des conditions suivantes doit par ailleurs être remplie:**
 - Le véhicule est arrêté.
 - La languette de ceinture n'est pas introduite dans la boucle de ceinture du siège conducteur et la porte conducteur est ouverte.
 - Un défaut survient dans le système.
 - L'alimentation en tension est insuffisante.
 - Le véhicule est immobilisé depuis une période prolongée.

Lorsque le frein de stationnement électrique est serré, le voyant rouge **PARK** (Etats-Unis) ou **(P)** (Canada) est allumé sur l'écran conducteur.

- i** Le frein de stationnement électrique n'est pas serré automatiquement lorsque le véhicule est arrêté par la fonction Start/Stop ECO.

Fonctionnement du frein de stationnement électrique (desserrage automatique)

Le frein de stationnement électrique se desserre lorsque les conditions suivantes sont remplies:

- La porte conducteur est fermée.
- Le véhicule a démarré.
- La boîte de vitesses se trouve en position **D** ou **R** et vous appuyez sur la pédale d'accélérateur ou faites passer, sur terrain plat, la boîte de vitesses de la position **P** à la position **D** ou **R**.
- Lorsque la boîte de vitesses se trouve sur **R**, le hayon doit être fermé.
- La languette de ceinture est insérée dans la boucle de ceinture du siège conducteur.

Si la languette de ceinture n'est pas insérée dans la boucle de ceinture du siège conducteur, une des conditions suivantes doit être remplie:

- Vous quittez la position **P** de la boîte de vitesses.
- ou
- Vous avez roulé à plus de 2 mph (3 km/h).

Dès que le frein de stationnement électrique est desserré, le voyant rouge **PARK** (Etats-Unis) ou **(P)** (Canada) qui se trouve sur l'écran conducteur s'éteint.

Serrage et desserrage manuels du frein de stationnement électrique

Serrage

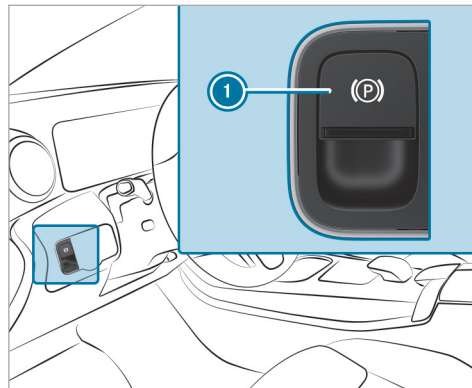

- ▶ Appuyez sur la poignée ①. Le voyant rouge **PARK** (Etats-Unis) ou **(P)** (Canada) qui se trouve sur l'écran conducteur s'allume.

- ① Le frein de stationnement électrique n'est serré de manière sûre que si le voyant rouge **PARK** (Etats-Unis) ou **(P)** (Canada) est allumé en permanence.

Desserrage

- ▶ Mettez le véhicule en marche.
- ▶ Tirez la poignée ①. Le voyant rouge **PARK** (Etats-Unis) ou **(P)** (Canada) qui se trouve sur l'écran conducteur s'éteint.

Freinage d'urgence

- ▶ Appuyez sur la poignée ① et maintenez-la enfoncée. Tant que le véhicule roule, le message **Desser- rer frein stationnement** est affiché et le voyant rouge **PARK** (Etats-Unis) ou **(P)** (Canada) clignote. Si le véhicule est freiné jusqu'à l'arrêt complet, le frein de stationnement électrique est serré. Le voyant rouge **PARK** (Etats-Unis) ou **(P)** (Canada) qui se trouve sur l'écran conducteur s'allume.

Informations sur la détection de collision lorsque le véhicule est garé

Lorsqu'un choc est détecté alors que la protection antisoulèvement est activée, que la détection de collision est activée et que le véhicule est verrouillé, vous recevez un message sur le système multimédia lorsque vous mettez le véhicule en marche.

Ce message vous informe sur les points suivants:

- zone éventuellement touchée du véhicule
- force du choc

Un déclenchement intempestif peut se produire dans la situation suivante:

- le véhicule garé est déplacé, par exemple dans un garage double étage

i Pour empêcher un déclenchement intempestif, désactivez la protection antisoulèvement. Si vous désactivez la protection antisoulèvement, la détection de collision est également désactivée.

Vous pouvez désactiver la détection de collision de manière permanente par l'intermédiaire du système multimédia (→ page 203).

- i** En cas de forte décharge de la batterie, la détection de collision lorsque le véhicule est garé est désactivée automatiquement afin d'assurer le prochain démarrage du moteur.

Limites système

La détection peut être limitée dans les situations suivantes:

- lorsque des dommages sont occasionnés sur le véhicule sans choc, par exemple si un rétroviseur extérieur est arraché ou en cas de dommages au niveau de la peinture provoqués par une clé
 - lorsqu'un choc se produit à faible vitesse
 - lorsque le frein de stationnement électrique n'a pas été serré
- i** Vous êtes responsable de votre véhicule. Vous devez donc vous assurer que votre véhicule n'est pas endommagé et qu'il est en état de marche.

Réglage de la détection de collision lorsque le véhicule est garé

Système multimédia:

- 

 ► Réglages ► Véhicule
 ► Ouverture/fermeture
 ► Protection du véhicule

► Activez ou désactivez la fonction sous **Notification de collision**.

i Un maximum de 3 incidents peut être enregistré. Jusqu'à 15 photos sont prises pour chaque incident. Si un autre incident se produit, les photos du premier incident seront écrasées si elles n'ont pas été supprimées au préalable.

Activation et désactivation des photos de collision

Tenez compte des éventuelles restrictions légales en vigueur dans certains pays concernant la prise automatique de photos des environs du véhicule.

► Activez ou désactivez **Photos de collision**.

Transfert des photos de collision via l'application Mercedes me

► Sélectionnez **Charger les photos de collision**.

ou

▶ Sélectionnez **Charger automatiquement**.

① Vous pouvez consulter les photos de collision dans l'application Mercedes me sur tous les appareils avec lesquels le code QR a été scanné.

Copie des photos de collision sur une clé USB

▶ Raccordez une clé USB .

▶ Sélectionnez **Gérer les photos de collision**.

▶ Sélectionnez **Copie (USB)**.

Toutes les photos de collision sont copiées sur la clé USB.

① Pour garantir un bon fonctionnement, utilisez uniquement des supports de données USB formatés avec FAT32 ou exFAT.

Effacement des photos de collision

▶ Sélectionnez **Gérer les photos de collision**.

▶ Sélectionnez **Effacer**.

Toutes les photos de collision sont effacées.

Remarques relatives à l'immobilisation du véhicule

Si votre véhicule reste immobilisé pendant plus de 6 semaines, il peut subir des dommages.

Une décharge profonde peut également endommager la batterie 12 V partiellement ou totalement.

Ne débranchez pas la batterie 12 V, même en cas d'immobilisation prolongée.

① Pour de plus amples informations, adressez-vous à un atelier qualifié.

Mode repos (prolongation de la durée d'immobilisation de la batterie de démarrage)

Fonctionnement du mode repos

① Cette fonction n'est pas disponible sur tous les modèles.

Si vous activez le mode repos, la perte d'énergie est réduite en cas d'immobilisation prolongée.

Le mode repos présente les caractéristiques suivantes:

- Il permet de ménager la batterie de démarrage.
- La durée d'immobilisation maximale apparaît sur l'écran central.
- La liaison aux services en ligne est interrompue.
- L'alarme antivol et antieffraction (EDW) n'est pas disponible.
- Les fonctions de protection volumétrique et de protection antisoulèvement ne sont pas disponibles.
- La fonction de détection des collisions lorsque le véhicule est garé n'est pas disponible.

Lorsque les conditions suivantes sont remplies, le mode repos peut être activé ou désactivé par l'intermédiaire du système multimédia:

- Le véhicule est en marche.
- Le véhicule n'a pas démarré.

Si la durée d'immobilisation du véhicule affichée est dépassée, des désagréments au niveau du

confort peuvent survenir et la batterie de démarrage ne peut pas garantir le démarrage du moteur de manière fiable.

Chargez la batterie de démarrage dans les situations suivantes:

- La durée d'immobilisation du véhicule doit être prolongée.
 - La batterie de démarrage n'est pas suffisamment chargée pour le mode repos.
- i** Le mode repos est automatiquement désactivé lorsque vous mettez le contact.

■ Activation et désactivation du mode repos (immobilisation du véhicule)

Conditions requises

- L'alimentation en tension est établie.
- Le véhicule n'est pas en marche.

Système multimédia:

- 



[Réglages](#)

[Véhicule](#)

[Autres fonctions](#)

[Activez ou désactivez Mode repos.](#)

Systèmes d'aide à la conduite et systèmes de sécurité active

Systèmes d'aide à la conduite et votre responsabilité

Votre véhicule dispose de systèmes d'aide à la conduite qui vous assistent pendant la conduite, le stationnement et les manœuvres. Les systèmes d'aide à la conduite sont uniquement des systèmes d'aide. Ils ne sont pas en mesure de remplacer l'attention que vous devez apporter à votre environnement et ne vous déchargent pas de votre responsabilité vis à vis de la circulation. C'est le conducteur qui est toujours responsable de la distance de sécurité, de la vitesse du véhicule, de l'opportunité de son freinage et du maintien de la voie. Faites toujours attention aux conditions de circulation et intervenez si nécessaire. Tenez compte des limites d'une utilisation sûre.

Les systèmes d'aide à la conduite ne sont pas en mesure de diminuer le risque d'accident résultant d'une conduite inadaptée ni d'annuler les lois de la physique. Les conditions routières et météorologiques du moment ainsi que les conditions de

circulation ne peuvent pas toujours être prises en compte.

- i** Certains systèmes d'aide à la conduite peuvent réguler ou limiter la vitesse à une valeur préalablement définie. En cas de changement de conducteur, attirez son attention sur la vitesse mémorisée.

Informations relatives aux capteurs et caméras du véhicule

Certains systèmes d'aide à la conduite et systèmes de sécurité active surveillent à l'aide de caméras et de capteurs radar ou à ultrasons les environs à l'avant, à l'arrière ou sur les côtés de votre véhicule.

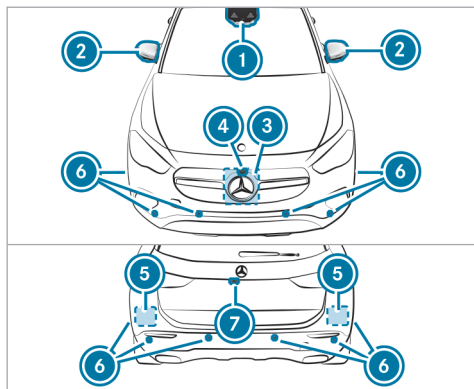

- ① Caméra multifonction
- ② Caméras intégrées aux rétroviseurs extérieurs
- ③ Radar avant
- ④ Caméra avant
- ⑤ Radars d'angle
- ⑥ Capteurs à ultrasons
- ⑦ Caméra de recul

⚠ ATTENTION Risque d'accident en cas de détection restreinte des capteurs et caméras du véhicule

Lorsque les zones des capteurs ou des caméras du véhicule sont recouvertes, endommagées ou encrassées, certains systèmes d'aide à la conduite et de sécurité active risquent de ne plus fonctionner correctement. Il y a risque d'accident.

- ▶ Maintenez les zones des capteurs et des caméras du véhicule dégagées et propres.
- ▶ Faites réparer les dommages au niveau du pare-chocs ou de la calandre ou les impacts de gravillon sur le pare-brise ou la lunette arrière par un atelier qualifié.

Maintenez en particulier les zones des capteurs et des caméras débarrassées de toute saleté, glace ou neige fondue (→ page 340). Les capteurs et les caméras ainsi que leurs zones de détection ne doivent pas être recouverts. Ne placez pas de supports de plaque d'immatriculation supplémentaires, de supports publicitaires, d'autocollants,

de films de décoration ou de films de protection contre les pierres dans la zone de détection des capteurs et des caméras. Veillez à ce qu'aucun chargement ne dépasse dans la zone de détection.

Si le pare-chocs ou la calandre ont été endommagés ou après une collision, faites contrôler le fonctionnement des capteurs par un atelier qualifié. Faites réparer les dommages ou les impacts de gravillon dans la zone des caméras au niveau du pare-brise et de la lunette arrière par un atelier qualifié.

- ⓘ La caméra de recul peut rentrer et sortir automatiquement à des fins de calibrage, même si aucune image de la caméra n'apparaît sur l'écran.

Vue d'ensemble des systèmes d'aide à la conduite et systèmes de sécurité active

- ABS (→ page 207)
- ABS tout-terrain (→ page 208)
- BAS (→ page 208)
- ESP® (→ page 208)

- ESP® avec assistant de stabilisation en cas de vent latéral (→ page 210)
- EBD (→ page 210)
- Direction active STEER CONTROL (→ page 210)
- Fonction HOLD (→ page 211)
- Aide au démarrage en côte (→ page 212)
- Aide au démarrage du véhicule (→ page 213)
- ATTENTION ASSIST (→ page 213)
- TEMPOMAT (→ page 215)
- Assistant de signalisation routière (→ page 236)
- Assistant de limitation de vitesse actif (→ page 223)
- Adaptation de la vitesse basée sur un itinéraire (→ page 224)
- DSR (→ page 226)
- Freinage d'urgence assisté actif (→ page 231)
- Assistant directionnel actif (→ page 227)
- Assistant d'arrêt d'urgence actif (→ page 230)
- Assistant d'angle mort avec avertisseur de sortie (→ page 241)
- Assistant de franchissement de ligne actif (→ page 242)

Pack Assistance à la conduite

- i Les fonctions suivantes font partie du Pack Assistance à la conduite. La disponibilité de certaines fonctions dépend du pays. Certaines fonctions sont également disponibles, avec une fonctionnalité limitée, sans Pack Assistance à la conduite.
- Assistant de régulation de distance DISTRONIC actif (→ page 218)

Pack Stationnement avec caméras panoramiques

- i La disponibilité de certaines fonctions dépend du pays et de l'équipement du véhicule.
- Caméra de recul (→ page 245)
- Caméras panoramiques (→ page 248)
- Assistant de stationnement PARKTRONIC (→ page 253)

- Assistant de stationnement actif (→ page 257)

Fonctionnement de l'ABS

Le système antiblocage de roues (ABS) régule la pression de freinage dans les situations critiques:

- Lors des freinages, il empêche le blocage des roues en cas de freinage à fond ou d'adhérence insuffisante des pneus, par exemple.
- La manœuvrabilité du véhicule est garantie au freinage.



Lorsque l'ABS entre en action, vous ressentez une pulsation au niveau de la pédale de frein. La pulsation de la pédale de frein peut signaler des conditions routières dangereuses et vous rappelle d'adopter une conduite particulièrement prudente.

Limites système

- L'ABS fonctionne à partir d'une vitesse de 3 mph (5 km/h) environ.
- L'ABS peut être perturbé ou ne pas fonctionner lorsqu'un défaut est présent et que le

voyant orange d'alerte ABS  reste allumé après le démarrage du véhicule.

Fonctionnement de l'ABS tout-terrain

 Lorsque vous sélectionnez le programme de conduite , l'ABS tout-terrain est automatiquement activé.

L'ABS tout-terrain est spécialement adapté à la conduite en tout-terrain:

- Les roues avant se bloquent de manière cyclique en cas de freinage.
- Les roues s'enfoncent dans le sol, ce qui a pour effet de réduire la distance de freinage.

Limites système

- L'ABS tout-terrain fonctionne lorsque la vitesse est inférieure à 25 mph (40 km/h).
- Lorsque l'ABS tout-terrain intervient, la manœuvrabilité du véhicule peut être fortement limitée.

Fonctionnement du BAS

 **ATTENTION** Risque d'accident dû à un défaut dans le BAS (freinage d'urgence assisté)

Si le BAS présente un défaut, la distance de freinage peut s'allonger dans les situations de freinage d'urgence.

▶ Appuyez à fond sur la pédale de frein dans les situations de freinage d'urgence. L'ABS empêche de son côté le blocage des roues.

Le freinage d'urgence assisté (BAS) vous aide dans une situation de freinage d'urgence avec une force de freinage supplémentaire.

Si vous actionnez rapidement la pédale de frein, le BAS est activé:

- Le BAS augmente automatiquement la pression de freinage.
- Le BAS peut réduire la distance de freinage.
- L'ABS empêche de son côté le blocage des roues.

Lorsque vous relâchez la pédale de frein, les freins fonctionnent de nouveau comme avant. Le BAS est désactivé.

Fonctionnement de l'ESP®

 **ATTENTION** Risque de dérapage en cas de désactivation de l'ESP®

Si vous désactivez l'ESP®, il ne peut pas stabiliser la trajectoire du véhicule.

▶ Ne désactivez l'ESP® que si la situation correspond à l'une de celles décrites ci-dessous.

 **REMARQUE** Véhicules Mercedes-AMG

▶ Tenez compte des remarques figurant dans la notice d'utilisation complémentaire. Sinon, vous risquez de ne pas être averti des dangers qui pourraient se présenter.

La régulation du comportement dynamique (ESP®) peut, sans transgresser les lois de la physique, surveiller et améliorer la stabilité de marche et la motricité du véhicule dans les situations suivantes:

- lors des démarrages sur chaussée mouillée ou glissante
- lors des freinages

Si le véhicule s'écarte de la direction souhaitée, l'ESP® peut le stabiliser par les interventions suivantes:

- Le système effectue un freinage ciblé d'une ou de plusieurs roues.
- La puissance du moteur est adaptée en fonction de la situation.

Si le voyant d'alerte  est allumé en permanence, cela signifie que l'ESP® est désactivé:

- La stabilité de marche du véhicule ne peut plus être améliorée.
- Les roues motrices peuvent patiner.

- Le contrôle de motricité ETS/4ETS reste activé.

 Même lorsqu'il est désactivé, l'ESP® continue de vous aider lors des freinages.

Si le voyant d'alerte  clignote, cela signifie qu'une ou plusieurs roues ont atteint leur limite d'adhérence:

- Adaptez votre style de conduite aux conditions routières et météorologiques du moment.
- Ne désactivez en aucun cas l'ESP®.
- Au démarrage, appuyez juste ce qu'il faut sur la pédale d'accélérateur.

Pour améliorer la motricité, désactivez l'ESP® dans les situations suivantes:

- avec des chaînes à neige
- en neige profonde
- sur le sable ou le gravier

 Le patinage des roues permet d'améliorer la motricité grâce à un effet d'accrochage.

Si le voyant d'alerte  est allumé en permanence, cela signifie que l'ESP® n'est pas disponible en raison d'un défaut.

Tenez compte des informations suivantes:

- Voyants de contrôle et d'alerte (→ page 478)
- Messages d'écran (→ page 421)

ETS/4ETS

Le contrôle de motricité ETS/4ETS (système électronique d'aide à la motricité) est une composante de l'ESP® et permet de démarrer et d'accélérer sur chaussée glissante.

Lorsque vous sélectionnez le programme de conduite , un ETS/4ETS spécialement adapté à la conduite en tout-terrain est automatiquement activé.

L'ETS/le 4ETS peut améliorer la motricité du véhicule par les interventions suivantes:

- Il freine chacune des roues motrices séparément lorsqu'elles patinent.
- Le système transmet un couple d'entraînement plus élevé à la roue ou aux roues qui adhèrent le plus.

Influence des programmes de conduite sur l'ESP®

Les programmes de conduite permettent d'adapter l'ESP® aux différentes conditions climatiques, aux conditions routières et au style de conduite souhaité. En fonction du programme de conduite sélectionné, le mode d'ESP® correspondant est activé (→ page 184).

Fonctionnement de l'ESP® avec assistant de stabilisation en cas de vent latéral

L'ESP® avec assistant de stabilisation en cas de vent latéral détecte les coups de vent latéraux pouvant survenir brusquement et aide le conducteur à maintenir le véhicule sur sa trajectoire:

- L'ESP® avec assistant de stabilisation en cas de vent latéral intervient entre 50 mph (80 km/h) et 125 mph (200 km/h) environ en ligne droite et dans les virages légers.
- Le véhicule est stabilisé par une intervention de freinage ciblée et unilatérale.

Activation et désactivation de l'ESP® (régulation du comportement dynamique)

Système multimédia:



- ① L'ESP® peut être activé et désactivé par l'intermédiaire de l'accès rapide uniquement si celui-ci comprend au moins une autre fonction. Vous trouverez sinon la fonction ESP® dans le menu **Assistance**.

! REMARQUE Véhicules Mercedes-AMG

▶ Tenez compte des remarques figurant dans la notice d'utilisation complémentaire. Sinon, vous risquez de ne pas être averti des dangers qui pourraient se présenter.

- ▶ Sélectionnez **ESP**.
- ▶ Sélectionnez **ON** ou **Désactivé**.

Si le voyant d'alerte ESP® OFF  est allumé en permanence sur l'écran conducteur, cela signifie que l'ESP® est désactivé.

Tenez compte des remarques relatives aux voyants d'alerte et aux messages d'écran qui peuvent s'afficher sur l'écran conducteur.

Fonctionnement de l'EBD

Le répartiteur électronique de freinage (EBD) présente les caractéristiques suivantes:

- Surveillance et régulation de la pression de freinage au niveau des roues arrière
- Amélioration de la stabilité de marche du véhicule au freinage, en particulier dans les virages

Fonctionnement de la direction active STEER CONTROL

La direction active STEER CONTROL vous aide, en exerçant une force perceptible au niveau du volant, à diriger le véhicule dans la bonne direction pour stabiliser sa trajectoire.

Vous recevez cette recommandation de braquage dans les situations suivantes:

- Les roues droites ou gauches se trouvent sur une portion de la chaussée mouillée ou glissante lors d'un freinage.
- Le véhicule commence à dérapier.

Limites système

La direction active STEER CONTROL peut être perturbée ou ne pas fonctionner dans les situations suivantes:

- L'ESP® est désactivé.
- L'ESP® est en panne.
- La direction présente un défaut.

En cas de dysfonctionnement de l'ESP®, la direction assistée continue de fonctionner.

Fonction HOLD

■ Fonction HOLD

La fonction HOLD maintient le véhicule à l'arrêt sans que vous ayez à appuyer sur la pédale de

frein, par exemple durant les temps d'attente dus aux conditions de circulation.

La fonction HOLD est uniquement un système d'aide. C'est le conducteur qui est responsable de l'immobilisation du véhicule.

Limites système

La fonction HOLD sert uniquement à vous aider pendant la marche et ne permet pas d'immobiliser suffisamment le véhicule pour l'empêcher de se mettre à rouler.

- La pente ne doit pas être supérieure à 30 %.

■ Activation et désactivation de la fonction HOLD

⚠ ATTENTION Risque d'accident si vous quittez le véhicule alors que la fonction HOLD est activée

Si le véhicule est uniquement freiné par la fonction HOLD, il risque de se mettre à rouler dans les situations suivantes:

- en cas de défaut dans le système ou dans l'alimentation en tension

- en cas de désactivation de la fonction HOLD suite à l'actionnement de la pédale d'accélérateur ou de la pédale de frein (par l'un des occupants du véhicule, par exemple)

▶ Immobilisez le véhicule avant de descendre afin qu'il ne puisse pas se mettre à rouler.

Conditions requises

- Le véhicule est à l'arrêt.
- La porte conducteur est fermée ou la ceinture de sécurité côté conducteur est bouclée.
- Le véhicule a démarré ou a été arrêté par la fonction Start/Stop ECO.
- Le frein de stationnement électrique est desserré.
- L'assistant de régulation de distance DISTRONIC actif est désactivé.
- La boîte de vitesses se trouve sur **D**, **R** ou **N**.

Activation de la fonction HOLD

- ▶ Appuyez sur la pédale de frein, attendez un court instant, puis continuez d'appuyer énergiquement dessus jusqu'à ce que **HOLD** apparaisse sur l'écran conducteur.
- ▶ Relâchez la pédale de frein.

Désactivation de la fonction HOLD

- ▶ Pour démarrer, appuyez sur la pédale d'accélérateur.

ou

- ▶ Appuyez sur la pédale de frein jusqu'à ce que **HOLD** disparaisse de l'écran conducteur.

La fonction HOLD est désactivée dans les situations suivantes:

- L'assistant de régulation de distance DISTRONIC actif est activé.
- Vous engagez la position parking **P**.
- Le véhicule est immobilisé avec le frein de stationnement électrique.

Dans les situations suivantes, l'immobilisation du véhicule est assurée via la position parking **P** et/ou par le frein de stationnement électrique:

- La ceinture de sécurité est débouclée et la porte conducteur est ouverte.
- Le véhicule est arrêté.
- Un défaut survient dans le système.
- L'alimentation en tension est insuffisante.

Le message **Freiner immédiatement** peut en outre apparaître sur l'écran conducteur et il se peut qu'un signal sonore retentisse à intervalles réguliers.

- ▶ Appuyez immédiatement et énergiquement sur la pédale de frein jusqu'à ce que le message d'alerte disparaisse. La fonction HOLD est désactivée.
- ▶ Immobilisez en outre le véhicule pour qu'il ne puisse pas se mettre à rouler.

Fonctionnement de l'aide au démarrage en côte

⚠ ATTENTION Risque d'accident et de blessure si le véhicule se met à rouler

Au bout de quelques instants, l'aide au démarrage en côte n'immobilise plus le véhicule.

- ▶ Passez rapidement de la pédale de frein à la pédale d'accélérateur. Ne quittez pas le véhicule lorsqu'il est immobilisé par l'aide au démarrage en côte.

L'aide au démarrage en côte immobilise le véhicule pendant un court instant lors des démarrages en côte dans les conditions suivantes:

- La boîte de vitesses se trouve en position **D** ou **R**.
- Le frein de stationnement électrique est desserré.

Ainsi, vous disposez de suffisamment de temps pour passer de la pédale de frein à la pédale d'accélérateur avant que le véhicule ne se mette à rouler.

Aide au démarrage du véhicule

Fonction de l'aide au démarrage du véhicule

L'aide au démarrage du véhicule permet d'obtenir, départ arrêté, une accélération optimale du véhicule. La chaussée doit toutefois présenter une bonne adhérence et le véhicule ainsi que les pneus doivent être en bon état.

N'activez pas l'aide au démarrage du véhicule lorsque vous roulez sur la voie publique.

Tenez impérativement compte des consignes de sécurité et des informations relatives à l'ESP® (→ page 208).

Activation de l'aide au démarrage du véhicule

⚠ ATTENTION Risque de dérapage et d'accident en cas de patinage des roues

Lorsque vous utilisez l'aide au démarrage du véhicule, il se peut que les roues patinent individuellement et que le véhicule dérape.

Si l'ESP® est désactivé, le risque de dérapage et d'accident augmente.

▶ Assurez-vous qu'aucune personne ni aucun obstacle ne se trouvent à proximité du véhicule.

- ▶ Désactivez l'ESP® (→ page 210).
- ▶ Mettez les roues en ligne droite.
- ▶ Appuyez fermement sur la pédale de frein avec le pied gauche et maintenez-la dans cette position.
- ▶ Engagez la position de marche **D** (→ page 189).
- ▶ Sélectionnez le programme de conduite sportive **S** ou **S** (→ page 184).
- ▶ Enfoncez rapidement et complètement la pédale d'accélérateur.
- ▶ Retirez votre pied de la pédale de frein tout en maintenant la pédale d'accélérateur enfoncée. Le véhicule démarre avec l'accélération maximale.
- ▶ Activez l'ESP® dès que le processus d'accélération est terminé. Sinon, l'ESP® ne peut pas stabiliser le véhicule lorsque celui-ci a tendance à déraiper ou qu'une roue patine.

Interruption de l'aide au démarrage du véhicule

- ▶ Retirez le pied de la pédale d'accélérateur.
- ▶ Réactivez l'ESP®.

ATTENTION ASSIST

Fonctionnement du système ATTENTION ASSIST

Le système ATTENTION ASSIST est conçu pour vous aider pendant les longs trajets monotones, par exemple sur autoroute ou voie rapide. Lorsque le système détecte des signes de fatigue ou un manque de vigilance croissant chez le conducteur, il lui propose de faire une pause.

Le système ATTENTION ASSIST est uniquement un système d'aide. Il ne peut pas toujours détecter à temps des signes de fatigue ou un manque de vigilance croissant. Le système ne peut en aucun cas remplacer un conducteur reposé et attentif. Pendant les longs trajets, faites à temps des pauses régulières qui vous permettent de vous reposer.

Vous pouvez choisir entre deux réglages:

- **Standard**: sensibilité normale du système
- **Sensible**: sensibilité élevée du système. Le conducteur est averti plus tôt et le degré d'attention déterminé par le système est adapté en conséquence.

Si des signes de fatigue ou un manque de vigilance croissant sont détectés, l'alerte **ATTENTION ASSIST: Faites une pause** apparaît sur l'écran conducteur. Vous pouvez confirmer le message et faire une pause si nécessaire. Si vous ne faites pas de pause et que le système ATTENTION ASSIST continue de détecter un manque de vigilance croissant, il ne vous préviendra de nouveau qu'au bout de 15 minutes minimum.



Les informations suivantes apparaissent sur l'écran conducteur:

- Durée du trajet depuis la dernière pause
- Degré d'attention déterminé par le système ATTENTION ASSIST

Plus le nombre de segments de cercle ① affichés est élevé, plus le degré d'attention déterminé est haut. Lorsque le degré d'attention diminue, le nombre de segments de cercle ① affichés diminue.

Si le système ATTENTION ASSIST ne peut pas calculer le degré d'attention et qu'il ne peut donc

pas émettre d'alertes, le message **Système inactif** apparaît.

Si une alerte s'affiche sur l'écran conducteur, le système multimédia MBUX vous propose de rechercher une aire de repos. Vous pouvez sélectionner une aire de repos et lancer la navigation jusqu'à celle-ci.

Le système ATTENTION ASSIST est automatiquement activé lorsque vous redémarrez le véhicule. La dernière sensibilité sélectionnée reste mémorisée.

Limites système

Le système ATTENTION ASSIST fonctionne entre 37 mph (60 km/h) et 124 mph (200 km/h).

Si le système n'est pas disponible en raison d'un défaut, le voyant d'alerte ATTENTION ASSIST  qui se trouve sur l'écran conducteur est allumé en permanence.

Le système ATTENTION ASSIST ne fonctionne que de manière limitée et ne donne pas l'alerte ou seulement avec retard en particulier dans les situations suivantes:

- lorsque la durée du trajet est inférieure à 30 minutes environ
- lorsque la chaussée est en mauvais état (chaussée déformée, nids-de-poule)
- en cas de fort vent latéral
- si vous adoptez un style de conduite sportif (vitesse élevée dans les virages ou fortes accélérations)
- lorsque l'assistant directionnel actif de l'assistant de régulation de distance DISTRONIC actif est activé
- lorsque l'heure réglée est incorrecte
- dans les situations de marche actives, lorsque vous changez souvent de voie et de vitesse

Tenez également compte à ce sujet des informations relatives aux messages d'écran qui peuvent s'afficher sur l'écran conducteur.

L'évaluation du degré de fatigue et d'attention par le système ATTENTION ASSIST est réinitialisée et relancée en cas de poursuite du trajet dans les situations suivantes:

- Vous arrêtez le véhicule.
- Vous débouclez votre ceinture de sécurité et ouvrez la porte conducteur, pour passer le volant ou faire une pause, par exemple.

■ Réglage du système ATTENTION ASSIST

Système multimédia:

→  >> Réglages >> Assistance
>> Assistance >> ATTENTION ASSIST

Réglage de la sensibilité

- ▶ Sélectionnez  à côté de **ATTENTION ASSIST**.
- ▶ Sélectionnez **Standard** ou **Sensible**.

Régulation de vitesse TEMPOMAT

■ Fonctionnement du TEMPOMAT

Le TEMPOMAT régule la vitesse à la valeur prescrite par le conducteur.

Si vous accélérez, par exemple pour effectuer un dépassement, la vitesse mémorisée n'est pas effacée. Dès que vous relâchez la pédale d'accélérateur après le dépassement, le TEMPOMAT rétablit la vitesse mémorisée.

Vous pouvez régler n'importe quelle vitesse comprise entre 15 mph (20 km/h) et la vitesse maximale par construction.

Tenez compte des remarques relatives aux systèmes d'aide à la conduite et à votre responsabilité, sinon vous risquez de ne pas être averti des dangers qui pourraient se présenter (→ page 205).

Véhicules Mercedes-AMG: le TEMPOMAT est disponible jusqu'à une vitesse maximale de 155 mph (250 km/h).

Affichages sur l'écran conducteur

 **Gris:** le TEMPOMAT est sélectionné mais n'est pas encore activé ou est momentanément inactif.

 **Vert:** le TEMPOMAT est activé.

Une vitesse mémorisée est affichée en dessous de l'affichage  et mise en surbrillance dans le tachymètre.

Limites système

En montée, il peut arriver que le TEMPOMAT ne parvienne pas à maintenir la vitesse mémorisée. Lorsque la pente diminue, la vitesse mémorisée est rétablie.

Dans les descentes longues et à forte déclivité, vous devez engager à temps un rapport inférieur. Tenez-en compte en particulier lorsque le véhicule est chargé. Vous exploitez ainsi l'effet de freinage du moteur. Ce faisant, vous délestez le système de freinage et évitez une surchauffe ainsi qu'une usure rapide des freins.

N'utilisez pas le TEMPOMAT dans les situations suivantes:

- lorsque les conditions de circulation requièrent des changements fréquents de vitesse (circulation dense ou routes sinueuses, par exemple)
- sur route glissante. Les roues motrices peuvent perdre leur adhérence lors de l'accélération et le véhicule risque de dérapier.
- lorsque les conditions de visibilité sont mauvaises

Commande du TEMPOMAT

⚠ ATTENTION Risque d'accident dû à une vitesse mémorisée

Le véhicule freine si vous rappelez la vitesse mémorisée et que celle-ci est moins élevée que la vitesse actuelle.

- ▶ Tenez compte des conditions de circulation avant de rappeler la vitesse mémorisée.

Conditions requises

- Le TEMPOMAT est sélectionné.
- L'ESP® est activé mais ne doit pas intervenir.
- La vitesse actuelle est d'au moins 15 mph (20 km/h).
- La boîte de vitesses se trouve en position **D**.

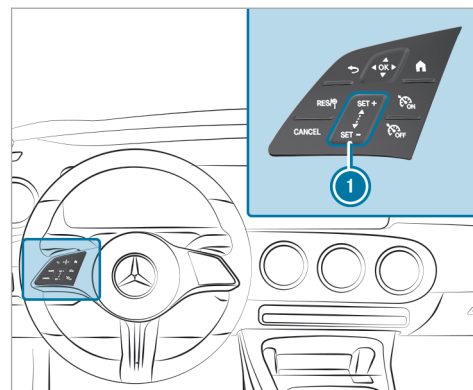



Panneau de commande du TEMPOMAT sur le volant

	Reprise de la vitesse mémorisée / détectée
	Désactivation du TEMPOMAT
	Panneau de commande pour augmenter/diminuer la vitesse
	Mise en marche du TEMPOMAT
	Arrêt du TEMPOMAT

Mise en marche du TEMPOMAT :

- ▶ Appuyez sur .

Activation du TEMPOMAT :

- ▶ Appuyez sur  ou  sur le panneau de commande .
- La vitesse actuelle est mémorisée et maintenue par le véhicule.

ou

- ▶ Appuyez sur .
- La dernière vitesse mémorisée est rappelée et maintenue par le véhicule.
- Si la dernière vitesse mémorisée a été effacée auparavant, la vitesse actuelle est mémorisée.

-  La dernière vitesse mémorisée est effacée lorsque vous arrêtez le véhicule.



Augmentation ou diminution de la vitesse mémorisée :

- ▶ Augmentation de la vitesse mémorisée: effleurez le panneau de commande  du bas vers le haut.
 - La vitesse mémorisée augmente de 1 mph (1 km/h).

- ▶ Diminution de la vitesse mémorisée: effleurez le panneau de commande  du haut vers le bas.

- La vitesse mémorisée baisse de 1 mph (1 km/h).



ou

- ▶ Appuyez brièvement sur  ou  sur le panneau de commande .

En fonction de l'unité, la vitesse mémorisée augmente ou baisse jusqu'à la valeur suivante:

- **mph**: prochaine valeur se terminant par le chiffre 5
- **km/h**: prochaine valeur se terminant par le chiffre 0

ou

- ▶ Amenez le véhicule à la vitesse souhaitée.
- ▶ Appuyez sur  le panneau de commande .

Reprise de la vitesse détectée :

Lorsque le TEMPOMAT est activé, si l'assistant de signalisation routière a détecté un panneau de signalisation indiquant la vitesse maximale autori-

sée et que celui-ci est affiché sur l'écran conducteur:

- ▶ Appuyez sur .
- La vitesse maximale autorisée du panneau de signalisation est mémorisée et maintenue par le véhicule.

Désactivation du TEMPOMAT :

- ▶ Appuyez sur .

Arrêt du TEMPOMAT :

- ▶ Appuyez sur .

-  Le TEMPOMAT se désactive lorsque vous freinez, désactivez l'ESP® ou que l'ESP® intervient.

Assistant de régulation de distance DISTRONIC actif

Fonctionnement de l'assistant de régulation de distance DISTRONIC actif

- ❗ L'assistant de régulation de distance DISTRONIC actif décrit pour les véhicules sans Pack Assistance à la conduite est un équipement on-demand (selon le pays) (→ page 26).

L'assistant de régulation de distance DISTRONIC actif maintient la vitesse réglée en cas de trafic fluide. Si le système détecte des véhicules circulant devant votre voiture, la distance réglée est maintenue, si nécessaire jusqu'à l'arrêt complet. Le véhicule accélère ou ralentit en fonction de la distance par rapport au véhicule qui précède et de la vitesse réglée.

La vitesse et la distance sont réglées sur le volant et mémorisées.

Plage de vitesse disponible: de 15 mph (20 km/h) à 100 mph (160 km/h)

Autres caractéristiques de l'assistant de régulation de distance DISTRONIC actif:

- Adaptation du style de conduite en fonction du programme de conduite sélectionné (économe en énergie, confortable ou dynamique) (→ page 183)
- Introduction d'une accélération pour atteindre la vitesse mémorisée lorsque le clignotant est allumé en vue de changer de file pour rouler sur la voie de dépassement
- **Véhicules équipés du Pack Assistance à la conduite :**
 - Réaction aux véhicules à l'arrêt détectés dans les plages de vitesses urbaines (sauf vélos et motos)
 - Prise en compte des interdictions de dépasser d'un côté de la chaussée sur des autoroutes ou des voies express similaires à chaussées séparées (selon le pays)

Si le véhicule est freiné par l'intermédiaire de l'assistant de régulation de distance DISTRONIC actif jusqu'à l'arrêt complet sur des chaussées à plusieurs voies séparées, il peut, selon l'équipement,

suivre automatiquement le véhicule qui précède lorsque ce dernier redémarre. Si une situation critique est détectée au démarrage, une alerte de prise de contrôle optique et sonore est émise et le conducteur doit intervenir. Le véhicule n'est plus accéléré.

Tenez compte des remarques relatives aux systèmes d'aide à la conduite et à votre responsabilité, sinon vous risquez de ne pas être averti des dangers qui pourraient se présenter (→ page 205).

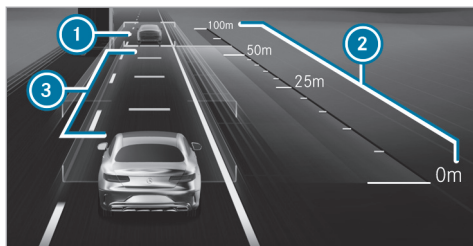

Affichage sur l'écran conducteur dans le menu **Assistance**

- ① Véhicule qui précède
- ② Echelle de distance
- ③ Distance de consigne réglée

Un véhicule qui précède détecté ① est affiché en vert. Celui-ci peut également se trouver sur la voie avoisinante de gauche, lorsqu'il est interdit d'effectuer un dépassement par la droite, par exemple sur les autoroutes.

Affichage d'état permanent

- Gris** : assistant de régulation de distance DISTRONIC actif sélectionné, mais pas encore activé
- Tachymètre vert, véhicule gris** : assistant de régulation de distance DISTRONIC actif activé, vitesse réglée
- Vert** : assistant de régulation de distance DISTRONIC actif activé et véhicule détecté

La vitesse mémorisée est affichée en dessous de l'affichage d'état permanent et mise en surbrillance dans le tachymètre. Lorsque l'assistant de régulation de distance DISTRONIC actif est inactif, l'affichage d'état est grisé.

Si la vitesse du véhicule qui précède ou la vitesse cible déterminée sur la base de l'événement ultérieur concernant la circulation est inférieure à la vitesse mémorisée, les segments s'allument dans le tachymètre.

Si vous augmentez ou diminuez la distance de consigne réglée ③, l'affichage apparaît pour une courte durée.

- ① Sur les autoroutes ou les voies express similaires, le symbole du véhicule s'affiche en vert de manière cyclique en cas de disponibilité de démarrage.
- ① Lorsque vous enfoncez la pédale d'accélérateur au-delà du réglage de l'assistant de régulation de distance DISTRONIC actif, le système passe en mode inactif. Le message **inactif** apparaît sur l'écran conducteur pendant un court instant.

Limites système

Le système peut, par exemple, être perturbé ou ne pas fonctionner dans les situations suivantes:

- en cas de neige, de pluie, de brouillard, d'embruns, d'éblouissement, d'ensoleillement direct ou de fortes variations de la luminosité
- en cas de poussière tourbillonnante, par exemple lorsque vous roulez en tout-terrain ou sur du sable
- si le pare-brise est encrassé, embué, endommagé ou recouvert dans la zone de la caméra
- si les capteurs radar sont encrassés ou masqués

- dans les parkings couverts ou sur des routes dont la déclivité est importante (montée ou descente)
- si le véhicule qui précède est de largeur réduite, par exemple un vélo ou une moto

Sur route glissante, une ou plusieurs roues peuvent en outre perdre leur adhérence lors d'un freinage ou d'une accélération et votre véhicule risque de dérapier.

Dans ces cas, n'utilisez pas l'assistant de régulation de distance DISTRONIC actif.

▲ ATTENTION Risque d'accident dû à une accélération ou à un freinage de l'assistant de régulation de distance DISTRONIC actif

L'assistant de régulation de distance DISTRONIC actif peut, par exemple, accélérer ou freiner dans les cas suivants:

- lorsque le processus de démarrage est déclenché par l'assistant de régulation de distance DISTRONIC actif

- si la vitesse mémorisée est appelée et que celle-ci est nettement supérieure ou inférieure à la vitesse actuelle du véhicule
- lorsque l'assistant de régulation de distance DISTRONIC actif ne détecte plus un véhicule qui précède ou ne réagit plus face à des objets importants

► Soyez toujours attentif aux conditions de circulation et prêt à freiner.

► Tenez compte des conditions de circulation avant de rappeler la vitesse mémorisée.

▲ ATTENTION Risque d'accident dû à une décélération insuffisante par l'assistant de régulation de distance DISTRONIC actif

L'assistant de régulation de distance DISTRONIC actif freine votre véhicule avec une décélération pouvant atteindre 50 % de la décélération possible. Si cette décélération n'est pas suffisante, l'assistant de régulation de distance DISTRONIC actif vous avertit par un signal optique et sonore.

- Adaptez la vitesse de votre véhicule et maintenez une distance suffisante par rapport au véhicule qui précède.
- Freinez de vous-même et/ou contournez les obstacles.

▲ ATTENTION Risque d'accident dû à une détection limitée de l'assistant de régulation de distance DISTRONIC actif

L'assistant de régulation de distance DISTRONIC actif ne réagit pas ou seulement de manière limitée:

- en cas de trajectoire décalée ou de changement de voie
- aux piétons, animaux, deux-roues ou véhicules immobilisés ou aux obstacles inattendus
- en cas de situations de circulation complexes
- aux véhicules qui circulent en sens inverse ou sur les voies transversales

Dans ces situations, l'assistant de régulation de distance DISTRONIC actif ne peut pas vous avertir ni intervenir pour vous aider.

- Soyez toujours attentif aux conditions de circulation et réagissez en conséquence.

■ Commande de l'assistant de régulation de distance DISTRONIC actif

Conditions requises

- Le frein de stationnement électrique est desserré.
- L'ESP® est activé mais n'intervient pas.
- La boîte de vitesses se trouve sur **D**.
- Toutes les portes sont fermées.
- Le contrôle des capteurs radar s'est déroulé correctement.

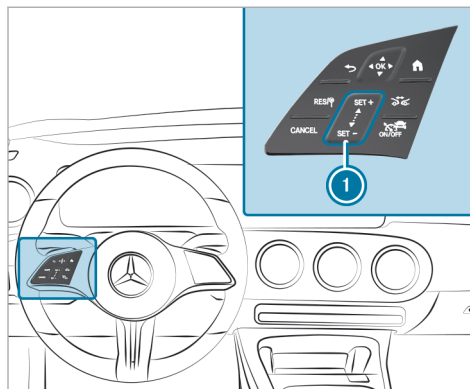

Reprise de la vitesse mémorisée / détectée



Désactivation de l'assistant de régulation de distance DISTRONIC actif



Panneau de commande pour augmenter/diminuer la vitesse



Augmentation/diminution de la distance de consigne



Mise en marche et arrêt de l'assistant de régulation de distance DISTRONIC actif

- **Commande de l'assistant de régulation de distance DISTRONIC actif :** avec un seul doigt, appuyez sur la touche correspondante ou effleurez le panneau de commande.

Mise en marche et arrêt de l'assistant de régulation de distance DISTRONIC actif

- Appuyez sur .

Activation de l'assistant de régulation de distance DISTRONIC actif

- **Activation sans vitesse mémorisée :** appuyez sur le haut ou le bas du panneau de commande **1** ou sur . Retirez le pied de la pédale d'accélérateur.

OU

▶ **Activation avec la vitesse mémorisée :** appuyez sur . Retirez le pied de la pédale d'accélérateur.

La dernière vitesse mémorisée est rappelée et maintenue par le véhicule.

Si la vitesse mémorisée a été effacée, la vitesse actuelle est mémorisée.

Augmentation ou diminution de la vitesse



▶ Augmentation de la vitesse mémorisée: effleurez le panneau de commande  du bas vers le haut.

- La vitesse mémorisée augmente de 1 mph (1 km/h).

▶ Diminution de la vitesse mémorisée: effleurez le panneau de commande  du haut vers le bas.



- La vitesse mémorisée baisse de 1 mph (1 km/h).

ou



▶ Appuyez brièvement sur le haut  ou le bas  du panneau de commande . La vitesse mémorisée augmente ou baisse de 5 mph (10 km/h) à chaque impulsion.

ou

▶ Amenez le véhicule à la vitesse souhaitée.

▶ Appuyez sur le haut  du panneau de commande .

Reprise de la limitation de vitesse affichée sur l'écran conducteur

▶ Activation de l'assistant de régulation de distance DISTRONIC actif: appuyez sur ,  ou .

▶ Reprise de la limitation de vitesse affichée: appuyez sur .

La limite de vitesse affichée sur l'écran conducteur est reprise en tant que vitesse mémorisée. Le véhicule adapte sa vitesse à celle du véhicule qui précède sans dépasser la vitesse mémorisée ou limite sa vitesse en conséquence.

 Une limite de vitesse affichée sur l'écran conducteur est uniquement reprise pendant la marche, et non à l'arrêt.

Démarrage du véhicule avec l'assistant de régulation de distance DISTRONIC actif

▶ Activez l'assistant de régulation de distance DISTRONIC actif et retirez le pied de la pédale de frein.

▶ Appuyez sur .

ou

▶ Appuyez brièvement et fermement sur la pédale d'accélérateur.

Les fonctions de l'assistant de régulation de distance DISTRONIC actif restent actives.

Augmentation ou diminution de la distance de consigne par rapport au véhicule qui précède

▶ Appuyez sur .

L'affichage  apparaît. La distance de consigne diminue d'un niveau.

Si le niveau le plus bas est déjà réglé, la sélection passe au niveau le plus haut.

Désactivation de l'assistant de régulation de distance DISTRONIC actif

⚠ ATTENTION Risque d'accident en cas d'abandon du siège conducteur alors que l'assistant de régulation de distance DISTRONIC actif est activé

Si le véhicule est uniquement freiné par l'assistant de régulation de distance DISTRONIC actif et que vous quittez le siège conducteur, le véhicule risque de se mettre à rouler.

▶ Désactivez toujours l'assistant de régulation de distance DISTRONIC actif et immobilisez le véhicule pour qu'il ne puisse pas se mettre à rouler avant de quitter le siège conducteur.

▶ Appuyez sur **CANCEL**.

i L'assistant de régulation de distance DISTRONIC actif se désactive lorsque vous freinez, désactivez l'ESP® ou que l'ESP® intervient.

Fonctionnement de l'assistant de limitation de vitesse actif

Si une limitation de vitesse modifiée est détectée et que la reprise automatique des limitations de vitesse est activée, celle-ci est reprise automatiquement en tant que vitesse mémorisée (→ page 225). Les limitations de vitesse inférieures à 12 mph (20 km/h) ne sont pas reprises.

La vitesse du véhicule est adaptée au plus tard au passage du panneau de signalisation. Dans le cas des panneaux d'entrée d'agglomération, la vitesse est adaptée en fonction de la vitesse autorisée dans les localités. L'affichage de la limite de vitesse sur l'écran conducteur est toujours actualisé au passage du panneau de signalisation.

Lorsqu'il n'y a pas de limitation de vitesse sur les autoroutes allemandes, le système utilise la vitesse mémorisée sur un trajet illimité comme vitesse de consigne. Si la vitesse mémorisée sur un trajet illimité n'est pas modifiée, elle correspond à la vitesse conseillée de 80 mph (130 km/h).

Lorsque l'assistant de régulation de distance DISTRONIC actif est en mode inactif en raison de

l'actionnement de la pédale d'accélérateur, les limites de vitesse ne sont reprises que si elles sont supérieures à la vitesse mémorisée.

La vitesse maximale autorisée ne tient pas compte de l'état de la route et des conditions météorologiques et de circulation. Adaptez votre vitesse en conséquence, si nécessaire.

Tenez compte des remarques relatives aux systèmes d'aide à la conduite et à votre responsabilité, sinon vous risquez de ne pas être averti des dangers qui pourraient se présenter (→ page 205).

Limites système

Les limites système de l'assistant de signalisation routière s'appliquent à la détection des panneaux de signalisation (→ page 236).

Les limitations de vitesse en dessous de 12 mph (20 km/h) ne sont pas automatiquement reprises en tant que vitesse mémorisée par le système. Le système n'est pas en mesure d'identifier clairement des limitations de vitesse limitées (limitation temporaire ou due aux conditions météorologiques, par exemple).

Adaptez la vitesse dans ces situations.

⚠ ATTENTION Risque d'accident dû à l'adaptation de la vitesse par l'assistant de limitation de vitesse actif

La vitesse qui est reprise par l'assistant de limitation de vitesse actif peut parfois être trop élevée ou erronée:

- en cas de limitations de vitesse inférieures à 12 mph (20 km/h)
- en cas de pluie ou de brouillard

▶ Assurez-vous que la vitesse actuelle du véhicule correspond toujours aux règles de circulation.

▶ Adaptez votre vitesse aux conditions routières et météorologiques du moment.

■ Fonctionnement de l'adaptation de la vitesse basée sur un itinéraire

Lorsque l'assistant de régulation de distance DIS-TRONIC actif est activé, la vitesse du véhicule est adaptée aux événements ultérieurs concernant la circulation. En fonction du programme de conduite sélectionné, un événement ultérieur concernant la circulation sera passé de manière éco-

nome en énergie, confortable ou dynamique. Lorsque l'événement concernant la circulation est passé, le véhicule accélère à nouveau jusqu'à la vitesse mémorisée. Il est alors tenu compte de la distance réglée, des véhicules qui précèdent détectés et des limitations de vitesse ultérieures.

L'adaptation de la vitesse basée sur un itinéraire peut être activée dans le système multimédia (→ page 225).

Les événements suivants concernant la circulation sont pris en compte:

- virages
- ronds-points
- carrefours en T
- bifurcations et sorties

De plus, la vitesse est réduite si une des situations suivantes est détectée alors que les clignotants sont allumés:

- bifurcation à un croisement
- conduite sur des voies de décélération
- conduite sur des voies de circulation voisines aux voies de décélération

Le conducteur est par principe responsable du choix d'une vitesse adaptée et de la prise en compte des autres usagers. Cela s'applique en particulier pour les croisements, les ronds-points et les systèmes de signalisation lumineuse, l'adaptation de la vitesse basée sur un itinéraire ne freinant pas le véhicule jusqu'à l'arrêt complet.

Lorsque le guidage est actif, la première adaptation de la vitesse a lieu automatiquement. En allumant le clignotant, le tracé sélectionné est confirmé et la poursuite de l'adaptation de la vitesse est activée.

L'adaptation de la vitesse s'achève dans les cas suivants:

- lorsque le clignotant est éteint avant l'événement concernant la circulation et qu'il est supposé que l'événement concernant la circulation n'a pas d'importance pour le conducteur
- quand le conducteur appuie sur la pédale d'accélération ou de frein pendant le processus

Limites système

L'adaptation de la vitesse basée sur un itinéraire ne tient pas compte des règles de priorité. Le

conducteur est seul responsable du respect du code de la route et du choix d'une vitesse adaptée.

En cas de conditions environnantes complexes, la vitesse choisie par le système peut ne pas être adaptée à la situation. C'est le cas, par exemple, dans les situations suivantes:

- tracé de la route confus
- rétrécissements
- vitesses maximales autorisées différentes sur chaque voie, par exemple aux péages
- pluie, neige ou verglas

Dans ces situations, le conducteur doit intervenir en conséquence.

▲ ATTENTION Risque d'accident en dépit de l'adaptation de la vitesse basée sur un itinéraire

L'adaptation de la vitesse basée sur un itinéraire peut être perturbée ou être momentanément indisponible dans les situations suivantes:

- lorsque le conducteur ne suit pas l'itinéraire prévu
 - si les données cartographiques ne sont pas à jour ou pas disponibles
 - en cas de travaux
 - en cas de mauvaises conditions routières et météorologiques
 - si la pédale d'accélérateur est actionnée
 - en cas de limitations de vitesse affichées électroniquement
- ▶ Adaptez la vitesse aux conditions de circulation.

■ Réglage du style de conduite de l'assistant de régulation de distance actif

Conditions requises

- L'assistant de régulation de distance DISTRONIC actif est activé.

Système multimédia:

➔  ➔ Réglages ➔ Assistance
➔ Conduite ➔ Assist. régul. distance actif

Sélection du style de conduite

▶ Sélectionnez **basé sur DYNAMIC SELECT**, **Dynamique** ou **Confortable**.

ⓘ Pour de plus amples informations sur l'assistant de régulation de distance DISTRONIC actif, voir (→ page 221).

Réglage de l'adaptation de la vitesse

▶ Sélectionnez **Reprise de la limitation de vitesse** ou **Adaptation de la vitesse basée sur un itinéraire**.

Lorsque ces fonctions sont activées, la vitesse du véhicule est adaptée à un événement ultérieur concernant la circulation ou à une limitation de vitesse.

ⓘ Lorsque l'un des systèmes suivants est activé, la vitesse détectée peut être reprise manuellement comme limite de vitesse:

- Assistant de régulation de distance DISTRONIC actif

- Limiteur de vitesse variable
- ① Pour de plus amples informations sur l'adaptation de la vitesse, voir (→ page 224).

DSR (limiteur de vitesse en descente)

■ Fonctionnement du DSR

Le DSR est un limiteur de vitesse en descente. Il règle la vitesse du véhicule à la valeur cible que vous avez réglée. Plus la pente est forte, plus le DSR freine le véhicule. Sur le plat ou en montée, le DSR freine à peine le véhicule ou ne le freine pas du tout.

Le DSR règle la vitesse du véhicule lorsqu'il est activé et que la boîte de vitesses se trouve sur **D**, **R** ou **N**. La vitesse cible peut être réglée sur une valeur comprise entre 1 mph (2 km/h) et 11 mph (18 km/h). Vous pouvez à tout moment rouler plus ou moins vite que la vitesse cible réglée, en accélérant ou en freinant.

Le DSR est désactivé automatiquement

- lorsque vous roulez à plus de 28 mph (45 km/h)

- lorsque vous changez de programme de conduite

Le message  **désactivé** apparaît sur l'écran conducteur. L'affichage d'état disparaît de l'écran conducteur. En outre, un signal d'alerte retentit.

- ① Dans le programme de conduite , le DSR reste activé.

■ Remarques relatives au DSR

⚠ ATTENTION Risque de dérapage et d'accident lorsque le DSR est activé sur chaussée glissante

Si la vitesse actuelle et la vitesse cible sont différentes, les roues peuvent perdre leur adhérence.

- ▶ Avant d'activer le DSR, tenez compte des conditions du terrain et de la différence entre la vitesse actuelle et la vitesse cible.

Tenez compte des remarques relatives aux systèmes d'aide à la conduite et à votre responsabilité,

sinon vous risquez de ne pas être averti des dangers qui pourraient se présenter (→ page 205).

Vous êtes toujours responsable de la maîtrise du véhicule dans les descentes. En fonction du sol et de la monte pneumatique, il se peut que le DSR ne respecte pas toujours la vitesse cible. Sélectionnez une vitesse cible adaptée aux conditions ambiantes et, si nécessaire, freinez également pour ralentir le véhicule.

■ Activation et désactivation du DSR (limiteur de vitesse en descente)

Conditions requises

- Vous roulez à 24 mph (40 km/h) ou moins.
Si vous roulez trop vite, le message **Rouler à 40 km/h max.** apparaît sur l'écran conducteur.
- L'assistant de régulation de distance DISTRONIC actif, le TEMPOMAT et le limiteur de vitesse variable sont désactivés.

Système multimédia:

→ [Home] » Réglages » Assistance

- ▶ Sélectionnez [Assistance].
Lorsque la fonction est activée, un affichage d'état apparaît sur l'écran conducteur.

Modification de la vitesse cible

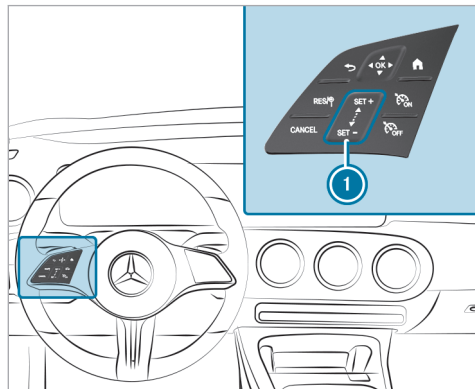

▶ **Augmentation de la vitesse cible :** effleurez le panneau de commande ① du bas vers le haut.

- La vitesse cible augmente de 1 mph (1 km/h).

ou

▶ Appuyez sur [SET+] en haut du panneau de commande ① et maintenez la pression. La vitesse cible augmente par paliers de 1 mph (1 km/h).

▶ **Diminution de la vitesse cible :** effleurez le panneau de commande ① du haut vers le bas.

- La vitesse cible baisse de 1 mph (1 km/h).

ou

▶ Appuyez sur [SET-] en bas du panneau de commande ① et maintenez la pression. La vitesse cible baisse par paliers de 1 mph (1 km/h).

La vitesse cible réglée est affichée sur l'écran conducteur, à côté de l'affichage d'état [Assistance].

Assistant directionnel actif

Fonctionnement de l'assistant directionnel actif

L'assistant directionnel actif est disponible jusqu'à une vitesse de 100 mph (160 km/h).







Le système vous aide par de légères interventions sur la direction à rester au milieu de la voie. L'assistant directionnel actif s'oriente sur les véhicules qui précèdent et les lignes de délimitation de la voie en fonction de la vitesse actuelle.

- ① En fonction du pays, l'assistant directionnel actif peut, à basses vitesses, s'orienter à la circulation environnante. En cas de besoin, l'assistant directionnel actif peut également aider le conducteur à maintenir une trajectoire décalée par rapport au milieu de la voie (pour former une voie d'urgence, par exemple).

Si la détection des lignes de délimitation de la voie et des véhicules qui précèdent est perturbée, l'assistant directionnel actif passe à l'état inactif. Le système n'offre alors aucune aide.

Affichage d'état de l'assistant directionnel actif

[Assistance] Gris : activé et à l'état inactif

-  **Vert:** activé et à l'état actif
 -  **Clignote en rouge:** demande au conducteur d'un signal de confirmation ou passage de l'état actif à l'état inactif, détection des limites système
 -  **Blanc, mains rouges:** demande «Mains sur le volant»
-  Lors du passage à l'état inactif, la représentation du symbole  est agrandie et il clignote. Lorsque l'état inactif est atteint, le symbole  s'affiche en gris sur l'écran conducteur.
-  La disponibilité de l'assistant directionnel actif dépend des réglages sélectionnés du véhicule.

Détection de braquage et reconnaissance tactile

Il est indispensable que le conducteur maintienne ses mains en permanence sur le volant afin qu'il puisse à tout moment intervenir pour corriger la trajectoire ou ramener le véhicule sur la voie empruntée. Le conducteur doit s'attendre à tout moment à passer de l'état actif à l'état inactif ou inversement.

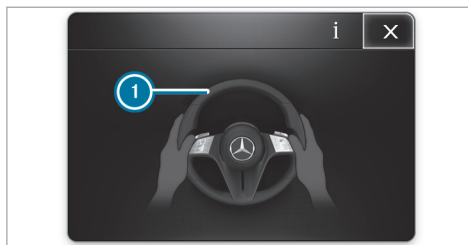

Si le système détecte que le conducteur ne dirige pas lui-même le véhicule ou qu'il lâche le volant pendant une période prolongée, une alerte optique se déclenche d'abord. L'affichage  apparaît sur l'écran conducteur. Si le conducteur ne dirige toujours pas activement le véhicule ou ne donne pas de signal de confirmation au système, un signal d'alerte retentit de façon répétée en plus de l'alerte optique.

Si le conducteur ne réagit pas à cette alerte pendant une période prolongée, un arrêt d'urgence peut être déclenché (→ page 230).

L'alerte n'a pas lieu ou est interrompue dès que le système détecte que le conducteur touche le volant ou dirige le véhicule.

La reconnaissance tactile peut être limitée ou ne pas fonctionner si les mains ne sont pas en contact direct avec le volant, par exemple si vous portez des gants ou si le volant est recouvert d'un couvre-volant.

Si l'assistant directionnel actif détecte qu'une limite système va être atteinte, une alerte optique est émise et un signal d'alerte retentit.

Tenez compte des remarques relatives aux systèmes d'aide à la conduite et à votre responsabilité, sinon vous risquez de ne pas être averti des dangers qui pourraient se présenter (→ page 205).

Limites système

L'assistant directionnel actif est équipé d'un couple de braquage limité pour le guidage transversal. Il se peut que l'intervention sur la direction ne suffise pas pour maintenir le véhicule sur la voie empruntée ou pour prendre des sorties.

Le système peut être perturbé ou ne pas fonctionner dans les situations suivantes:

- lorsque les conditions de visibilité sont mauvaises (en cas de chutes de neige, de pluie, de brouillard, d'embruns, de fortes variations de

la luminosité ou d'ombres portées sur la chaussée, par exemple)

- lorsque le véhicule est ébloui par les véhicules qui arrivent en sens inverse, par le soleil ou par des reflets, par exemple
- en cas d'éclairage insuffisant de la chaussée
- si le pare-brise au niveau de la caméra est encrassé, embué, endommagé ou recouvert d'un autocollant, par exemple
- en cas d'absence de lignes de délimitation de la voie, de marquage multiple ou équivoque pour une voie ou si le marquage au sol change rapidement (à proximité de travaux ou de bifurcations, par exemple)
- lorsque les lignes de délimitation de la voie sont usées, sombres ou recouvertes de saleté ou de neige, par exemple
- lorsque la distance par rapport au véhicule qui précède est trop faible et que les lignes de délimitation de la voie ne peuvent par conséquent pas être détectées
- lorsque la chaussée est étroite et sinueuse

- en cas d'obstacles qui se trouvent sur la voie ou qui débordent sur la voie (balises de signalisation, par exemple)

Le système n'offre aucune aide dans les situations suivantes:

- dans les virages très serrés ou lors d'un changement de direction
- en cas de franchissement de carrefours
- dans les ronds-points ou les péages
- en cas de changement actif de voie sans allumer les clignotants
- en cas de pression de pneu trop basse

⚠ ATTENTION Risque d'accident dû à une interruption inattendue du fonctionnement de l'assistant directionnel actif

Lorsque les limites système de l'assistant directionnel actif sont atteintes, il n'est pas garanti que le système reste activé ou que le véhicule reste sur sa voie.

- ▶ Toujours garder les mains sur le volant et observer attentivement les conditions de circulation.
- ▶ Toujours diriger le véhicule en fonction de la circulation et de la situation.

⚠ ATTENTION Risque d'accident dû à des interventions sur la direction inattendues de l'assistant directionnel actif

La détection des lignes de délimitation de la voie et des objets peut être en panne et entraîner des interventions sur la direction inattendues.

- ▶ Dirigez le véhicule en fonction des conditions de circulation.

■ Activation et désactivation de l'assistant directionnel actif

Conditions requises

- L'ESP® est activé mais n'intervient pas.
- L'assistant de régulation de distance DISTRONIC actif est activé.

Système multimédia:

→ → Réglages → Assistance
→ Conduite

▶ Activez ou désactivez **Assistant directionnel actif**.

Fonctionnement de l'assistant d'arrêt d'urgence actif

① La fonction suivante est uniquement disponible en liaison avec le Pack Assistance à la conduite.

L'assistant d'arrêt d'urgence actif surveille le volant ainsi que les pédales d'accélérateur et de frein. Si le système détecte une absence d'activité du conducteur ou que le véhicule menace de quitter sa voie, une alerte peut être émise et un arrêt d'urgence déclenché.

Si l'assistant directionnel actif est désactivé, le système est disponible à partir d'une vitesse d'environ 37 mph (60 km/h).

Si le véhicule menace de quitter sa voie, une alerte est émise dans les cas suivants:

- Le conducteur ne touche pas le volant pendant une période prolongée ou aucun mouvement de braquage ne peut être mesuré pendant une période prolongée (selon l'équipement du véhicule).
- Ni la pédale d'accélérateur ni la pédale de frein ne sont actionnées.

① Si l'assistant directionnel actif est activé et actif, seul le volant est surveillé par le système. Si le conducteur ne touche pas le volant pendant une période prolongée, une alerte peut être émise malgré l'actionnement d'une pédale.
Tenez également compte des remarques relatives à la reconnaissance tactile de l'assistant directionnel actif (→ page 227).

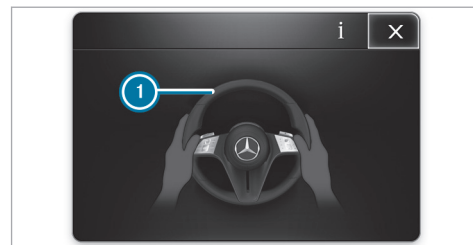

L'assistant d'arrêt d'urgence actif émet successivement les alertes suivantes:

- L'affichage ① apparaît sur l'écran conducteur.
- En plus de l'affichage ①, un signal d'alerte retentit.
- Le message **Déclenchement de l'arrêt d'urgence** apparaît sur l'écran conducteur, un signal d'alerte continu retentit et le véhicule n'est plus accéléré.
- La vitesse du véhicule est diminuée graduellement jusqu'à l'arrêt complet. Ce faisant, des impulsions brusques de freinage sont générées.

L'assistant de régulation de distance DISTRONIC actif est arrêté lorsque le freinage automatique est déclenché. Selon le pays, les feux de détresse sont également allumés.

Une fois le véhicule à l'arrêt:

- le véhicule est immobilisé avec le frein de stationnement électrique.
- le véhicule est déverrouillé.
- un appel d'urgence est si possible lancé vers la centrale d'appels d'urgence de Mercedes-Benz.

Avant l'apparition du message **Déclenchement de l'arrêt d'urgence**, vous pouvez interrompre l'assistant d'arrêt d'urgence actif en braquant.

Après l'apparition du message **Déclenchement de l'arrêt d'urgence**, vous pouvez interrompre l'assistant d'arrêt d'urgence actif par l'une des actions suivantes:

- Accélération ou freinage: l'arrêt d'urgence est interrompu, le message d'alerte et le signal d'alerte, ainsi que l'assistance de direction restent activés.

- Braquage: l'assistance de direction est interrompue, le message d'alerte et le signal d'alerte restent activés, le véhicule continue à être freiné.
- Braquage et accélération ou freinage: l'arrêt d'urgence et l'assistance de direction sont interrompus. Le message d'alerte et le signal d'alerte sont annulés.

i L'assistant d'arrêt d'urgence actif peut initier un arrêt d'urgence à 3 reprises au maximum pendant un cycle de conduite. L'assistant directionnel actif et l'assistant d'arrêt d'urgence actif sont ensuite bloqués jusqu'à ce que le véhicule soit redémarré.

Limites système

Tenez compte des limites système imposées par les fonctions suivantes pour la détection de véhicules et d'autres obstacles:

- Assistant de régulation de distance DISTRONIC actif (→ page 218)
- Assistant directionnel actif (→ page 227)

- Assistant de franchissement de ligne actif (→ page 242)
- Freinage d'urgence assisté actif (→ page 231)

L'assistant d'arrêt d'urgence actif n'est pas activé dans le cas suivant:

- L'assistant de franchissement de ligne actif et l'assistant directionnel actif sont désactivés.

Freinage d'urgence assisté actif

■ Fonctionnement du freinage d'urgence assisté actif

Le freinage d'urgence assisté actif comprend les fonctions suivantes:

- Alerte anticollision
- Fonction de freinage autonome
- Amplification de la force de freinage asservie à la situation
- **Véhicules équipés du Pack Assistance à la conduite:** assistant de manœuvre d'évitement actif

Le freinage d'urgence assisté actif vous aide à réduire le risque de collision avec un véhicule, un cycliste ou un piéton et à minimiser les conséquences d'un accident.

Si le freinage d'urgence assisté actif détecte un risque de collision, un signal d'alerte retentit et le voyant d'alerte du freinage d'urgence assisté actif  s'allume.

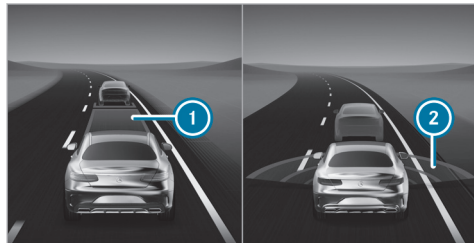

Affichage sur l'écran conducteur dans le menu **Assistance**

- ① Distance trop faible
- ② Ondes radar rouges

Dans le menu **Assistance**, une distance insuffisante par rapport au véhicule qui précède ① est représentée en rouge. Si vous réduisez la distance encore davantage, le véhicule qui précède est également affiché en rouge. Si un risque de collision est détecté, des ondes radar rouges ② apparaissent devant le véhicule.

① **Véhicules équipés du système PRE-SAFE®** : selon le pays, une alerte tactile sous la forme de légères tensions de la ceinture de sécurité est en outre déclenchée du côté conducteur.

Si vous ne réagissez pas à l'alerte émise lors d'une situation critique, un freinage peut être déclenché automatiquement.

Dans les situations particulièrement critiques, le freinage d'urgence assisté actif peut en outre déclencher directement un freinage autonome. Le signal d'alerte et le voyant d'alerte de distance  se déclenchent alors en même temps que le freinage.

Si vous freinez vous-même dans une situation critique ou appuyez sur la pédale de frein pendant le processus de freinage autonome, l'amplification de la force de freinage intervient de manière

adaptée à la situation. Si nécessaire, la pression de freinage est augmentée jusqu'à un freinage à fond.



Lorsqu'un freinage autonome, une amplification de la force de freinage asservie à la situation ou une manœuvre d'évitement a été déclenché, la fenêtre contextuelle ① apparaît sur l'écran conducteur. Elle disparaît automatiquement après un court instant.

Le déclenchement de la fonction de freinage autonome ou de l'amplification de la force de freinage asservie à la situation peut s'accompagner de mesures préventives de protection des occupants PRE-SAFE®.

▲ ATTENTION Risque d'accident en cas de détection restreinte de la part du freinage d'urgence assisté actif

Le freinage d'urgence assisté actif n'est pas toujours en mesure de détecter les objets ni d'analyser avec précision les situations complexes.

Dans ce cas, le freinage d'urgence assisté actif peut

- émettre une alerte à tort et freiner sans raison
- ne pas donner l'alerte et ne pas freiner

Le freinage d'urgence assisté actif est uniquement un système d'aide. C'est le conducteur du véhicule qui est responsable de la distance de sécurité à respecter, de la vitesse du véhicule et de l'opportunité de son freinage.

- Soyez toujours attentif aux conditions de circulation et ne vous fiez pas uniquement au freinage d'urgence assisté actif.

- Soyez toujours prêt à freiner et à entamer une manœuvre d'évitement si nécessaire.

Si le freinage d'urgence assisté actif est désactivé ou que les fonctionnalités sont limitées, en raison de l'activation d'un autre système d'aide à la conduite par exemple, le voyant d'alerte du freinage d'urgence assisté actif  apparaît sur l'écran conducteur.

Si le système n'est pas disponible en raison de capteurs encrassés ou endommagés ou en raison d'une erreur ou que les fonctionnalités sont limitées, le voyant d'alerte du freinage d'urgence assisté actif  apparaît sur l'écran conducteur.

Tenez également compte des limites système imposées par le freinage d'urgence assisté actif.

Alerte anticollision

L'alerte anticollision peut vous assister par le biais d'un signal d'alerte périodique et du voyant d'alerte  dans les situations suivantes:

- jusqu'à environ 155 mph (250 km/h) dans le cas des véhicules se trouvant devant vous
- jusqu'à environ 50 mph (80 km/h) dans le cas des véhicules à l'arrêt, des piétons se déplaçant le long du véhicule et des cyclistes se trouvant devant vous
- jusqu'à environ 43 mph (70 km/h) dans le cas des piétons traversant la route et des cyclistes circulant sur les voies transversales
- jusqu'à environ 37 mph (60 km/h) dans le cas des piétons immobiles et des cyclistes à l'arrêt

Fonction de freinage autonome

La fonction de freinage autonome peut intervenir à partir d'une vitesse d'environ 4 mph (7 km/h) dans les situations suivantes:

- jusqu'à environ 155 mph (250 km/h) dans le cas des véhicules se trouvant devant vous

- jusqu'à environ 50 mph (80 km/h) dans le cas des cyclistes se trouvant devant vous, des piétons se déplaçant le long du véhicule et des véhicules à l'arrêt
- jusqu'à environ 43 mph (70 km/h) dans le cas des piétons traversant la route et des cyclistes circulant sur les voies transversales

Amplification de la force de freinage asservie à la situation

L'amplification de la force de freinage asservie à la situation peut intervenir à partir d'une vitesse d'environ 4 mph (7 km/h) dans les situations suivantes:

- jusqu'à environ 155 mph (250 km/h) dans le cas des véhicules se trouvant devant vous
- jusqu'à environ 50 mph (80 km/h) dans le cas des cyclistes se trouvant devant vous, des piétons se déplaçant le long du véhicule et des véhicules à l'arrêt
- jusqu'à environ 43 mph (70 km/h) dans le cas des piétons traversant la route et des cyclistes circulant sur les voies transversales

- jusqu'à environ 37 mph (60 km/h) dans le cas des piétons immobiles et des cyclistes à l'arrêt

Interruption d'une intervention de freinage amorcée par le freinage d'urgence assisté actif

Vous pouvez interrompre à tout moment l'intervention de freinage amorcée par le freinage d'urgence assisté actif de la manière suivante:

- en actionnant fermement la pédale d'accélérateur ou le kickdown
- en relâchant la pédale de frein

Le freinage d'urgence assisté actif peut interrompre son intervention de freinage si l'une des conditions suivantes est remplie:

- Vous évitez l'obstacle en tournant le volant.
- Tout risque de collision est écarté.
- Plus aucun obstacle n'est détecté sur votre trajectoire.

Fonction de changement de direction (véhicules équipés du Pack Assistance à la conduite):

Si le système détecte un risque de collision dû à des véhicules circulant en sens inverse lorsque vous traversez la voie opposée pour bifurquer, un freinage autonome peut être déclenché à une vitesse inférieure à 9 mph (15 km/h) avant que vous n'ayez quitté votre voie.

Assistant de manœuvre d'évitement actif

⚠ ATTENTION Risque d'accident malgré l'assistant de manœuvre d'évitement actif

L'assistant de manœuvre d'évitement actif n'est pas toujours en mesure de détecter les objets ni d'analyser avec précision les situations complexes.

Dans ces cas, l'assistant de manœuvre d'évitement actif peut

- émettre une alerte à tort ou déclencher une intervention sur la direction
- ne pas émettre d'alerte ou ne pas déclencher d'intervention sur la direction

L'assistant de manœuvre d'évitement actif peut aider à éviter une collision en déclenchant une intervention sur la direction de manière autonome.

- ▶ Soyez toujours attentif aux conditions de circulation et ne vous fiez pas uniquement à l'assistant de manœuvre d'évitement actif.
- ▶ Soyez toujours prêt à freiner et à entamer une manœuvre d'évitement si nécessaire.
- ▶ Lorsque des piétons se trouvent à proximité du véhicule, roulez à une vitesse adaptée.

L'assistant de manœuvre d'évitement actif peut réagir automatiquement, dans sa propre voie, à des objets immobiles ou se déplaçant dans le sens longitudinal.

L'assistant de manœuvre d'évitement actif présente les caractéristiques suivantes:

- Détection de piétons, cyclistes et véhicules

- Assistance par une intervention sur la direction autonome si une manœuvre d'évitement est nécessaire
- Activation automatique si l'espace est suffisant à l'intérieur de sa propre voie
- Réaction à partir d'une vitesse d'environ 18 mph (30 km/h) et jusqu'à environ 50 mph (80 km/h)

Lors d'une intervention de l'assistant de manœuvre d'évitement actif, un signal d'alerte est émis pendant toute la durée de la manœuvre d'évitement et le voyant d'alerte de distance  clignote.

Vous pouvez mettre fin à l'aide de l'assistant de manœuvre d'évitement actif à tout moment en braquant, en accélérant ou en freinant.

L'assistant de manœuvre d'évitement actif peut intervenir dans les plages de vitesse suivantes:

- à partir de 18 mph (30 km/h) environ et jusqu'à 50 mph (80 km/h) environ dans le cas des véhicules ou des cyclistes à l'arrêt ou des piétons immobiles

- à partir de 18 mph (30 km/h) environ et jusqu'à 50 mph (80 km/h) environ dans le cas des piétons se déplaçant le long du véhicule et des cyclistes se trouvant devant vous

Limites système

Après avoir mis le véhicule en marche ou après avoir démarré, les fonctionnalités du système ne sont pleinement disponibles qu'après un certain temps. Selon les conditions environnantes, quelques minutes peuvent s'écouler avant que les fonctionnalités du système ne soient pleinement disponibles.

Le système peut être perturbé ou ne pas fonctionner en particulier dans les situations suivantes:

- en cas de neige, de pluie, de brouillard, d'embruns, d'éblouissement, d'ensoleillement direct ou de variations de la luminosité
- lorsque les capteurs sont encrassés, embués, endommagés ou recouverts
- lorsque les capteurs sont parasités par d'autres sources radars (en cas de forte réflexion radar dans les parkings couverts, par exemple)

- lorsqu'une perte de pression d'un pneu ou un pneu défectueux a été détecté et affiché
- lorsque le DSR est activé
- dans les situations complexes où les objets ne peuvent pas toujours être détectés avec précision
- lorsque des piétons ou des véhicules se déplacent rapidement dans la zone de détection des capteurs
- lorsque des piétons sont cachés par d'autres objets
- lorsque la silhouette typique d'un piéton ne se démarque pas de l'arrière-plan
- lorsqu'un piéton n'est plus identifié en tant que tel (vêtements spéciaux ou autres objets, par exemple)
- dans les virages serrés
- lorsque le conducteur n'a pas bouclé sa ceinture de sécurité
- en cas d'absence de ligne de délimitation de la voie ou de ligne de délimitation de la voie peu visible
- lorsque le tracé de la route est loin d'être droit

■ Réglage du freinage d'urgence assisté actif

Conditions requises

- Le véhicule est en marche.



Système multimédia:

→  » Réglages » Assistance
 » Dispositif anticollision

- ▶ Activez ou désactivez la fonction.

 Il est recommandé de ne jamais désactiver le freinage d'urgence assisté actif.

Lorsque le freinage d'urgence assisté actif est désactivé, la fonction d'alerte de distance, l'alerte anticollision, la fonction de freinage autonome et l'assistant de manœuvre d'évitement actif (avec le Pack Assistance à la conduite - selon le pays) sont désactivés.

 Lorsque le freinage d'urgence assisté actif est désactivé, le symbole  apparaît dans la zone de statut de l'écran conducteur et le système est réactivé au prochain démarrage du véhicule.

Réglage du seuil de déclenchement d'alerte

- ▶ Sélectionnez  à côté de **Freinage d'urgence assisté actif**.
- ▶ Sélectionnez **Intervention anticipée**, **Intervention normale** ou **Intervention tardive**.

Assistant de signalisation routière

■ Fonctionnement de l'assistant de signalisation routière

 Cette fonction est un équipement on-demand (→ page 26).

L'assistant de signalisation routière détecte les panneaux à l'aide de la caméra multifonction et les compare aux informations de la carte routière numérique du système de navigation. Il vous aide en affichant les limites de vitesse et interdictions de dépasser détectées sur l'écran conducteur.

Les limites de vitesse peuvent également être indiquées sur l'affichage tête haute.

En cas de dépassement de la vitesse maximale autorisée, le système peut vous avertir.

Dans certains pays, le système peut vous offrir des fonctions supplémentaires et vous avertir lorsque vous approchez d'un passage piétons. Si le système reconnaît que vous vous engagez sur une portion de route dans le sens opposé au sens de la marche prescrit, une alerte se déclenche.

Les panneaux de signalisation avec une restriction indiquée par un symbole additionnel (en cas de pluie, par exemple) peuvent également être détectés par la caméra et analysés.

L'assistant de signalisation routière visualise uniquement certains panneaux sur l'écran conducteur. Les panneaux de signalisation et limites de vitesse réels ont toujours priorité sur les panneaux de signalisation et limites de vitesse affichés sur l'écran conducteur.

Tenez compte des remarques relatives aux systèmes d'aide à la conduite et à votre responsabilité, sinon vous risquez de ne pas être averti des dangers qui pourraient se présenter (→ page 205).

Tenez également compte des remarques suivantes:

- Sélectionnez une vitesse adaptée aux conditions de marche et aux conditions environnementales et météorologiques.
- Tenez compte des panneaux de signalisations réels.
- Tenez compte du code de la route en vigueur et des règles de circulation.

Tenez compte des remarques relatives aux systèmes d'aide à la conduite et à votre responsabilité, sinon vous risquez de ne pas être averti des dangers qui pourraient se présenter (→ page 205).

Affichages sur l'écran conducteur

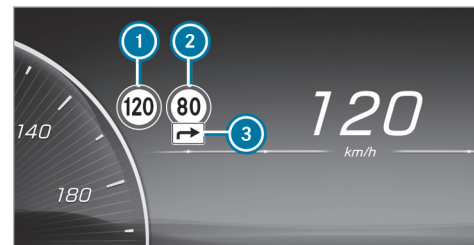

- ① Vitesse autorisée
- ② Vitesse autorisée en cas de restriction
- ③ Symbole additionnel avec restriction

Le système peut afficher jusqu'à 2 panneaux de signalisation simultanément sur l'écran conducteur. Les limites de vitesse sont toujours affichées en priorité. L'affichage tête haute peut indiquer au maximum un panneau de signalisation avec une limite de vitesse. Lorsque 2 panneaux de vitesse sont affichés sur l'écran conducteur (dans le cas de restrictions détectées, par exemple), la valeur de la limite de vitesse de gauche ① est toujours

transmise au TEMPOMAT ou à l'assistant de régulation de distance DISTRONIC actif pour être reprise et indiquée sur l'affichage tête haute.

Des informations importantes provenant d'autres systèmes peuvent temporairement masquer les panneaux de signalisation.



Exemples de panneaux de signalisation pouvant être affichés

L'assistant de signalisation routière peut détecter et afficher les panneaux de signalisation ❶ suivants :

- Limites de vitesse
- Fins de limitations de vitesse

- Interdictions de dépasser
- Rues réservées au jeu
- Vitesses conseillées

L'assistant de signalisation routière peut détecter les symboles additionnels ❷ suivants et, le cas échéant, analyser la pertinence des restrictions à l'aide des autres capteurs du véhicule :

- en cas de pluie
- en cas de chaussée glissante
- en cas de brouillard
- restrictions temporaires
- sorties
- restrictions concernant les attelages

L'assistant de signalisation routière utilise également les données provenant de la carte numérique du système de navigation. Lorsque vous entrez ou sortez d'une localité ou changez de route (entrée ou sortie d'autoroute ou après un changement de direction à un carrefour, par exemple), l'affichage sur l'écran conducteur peut donc également s'actualiser sans panneau de signalisation détecté.

- ❶ Mettez régulièrement à jour la carte routière numérique du système de navigation pour que l'assistant de signalisation routière puisse fonctionner de manière optimale.

Selon l'équipement et le pays, le système peut également afficher les limites de vitesse à venir sur l'écran conducteur et sur l'affichage tête haute. La distance par rapport à une limite de vitesse inférieure à venir peut également être affichée sur l'écran conducteur. Les informations de la carte routière numérique du système de navigation sont utilisées à cette fin. Dans le menu **Assistance**, une visualisation dynamique des limites de vitesse à venir peut également être affichée.

Si l'assistant de signalisation routière ne peut pas déterminer la vitesse maximale autorisée actuellement en vigueur (en raison de l'absence de signalisation, par exemple), l'affichage suivant apparaît sur l'écran conducteur :



L'assistant de signalisation routière n'est pas disponible dans tous les pays. Si le véhicule se

trouve dans un pays dans lequel l'assistant de signalisation routière n'est pas pris en charge, cet affichage est permanent.

Si le système est temporairement ou définitivement indisponible en raison d'un problème technique ou d'un encrassement du pare-brise, un message d'écran correspondant apparaît sur l'écran conducteur. Selon le pays, le voyant d'alerte de l'assistant de signalisation routière  s'allume également sur l'écran conducteur.

- ① Tenez compte également des informations relatives aux messages d'écran de l'assistant de signalisation routière (→ page 421).

Avertissement en cas de dépassement de la vitesse maximale autorisée

Le système peut vous avertir lorsque vous êtes sur le point de dépasser la vitesse maximale autorisée. En fonction du pays, vous pouvez régler dans le système multimédia de combien la vitesse maximale autorisée peut être dépassée avant que l'alerte ne retentisse. Vous pouvez désactiver l'alerte ou régler si l'alerte doit être visuelle, par le clignotement du panneau de signalisation sur l'écran conducteur, ou visuelle et sonore. Selon le

pays, la sélection du type d'alerte est confirmée par un affichage sur l'écran conducteur.

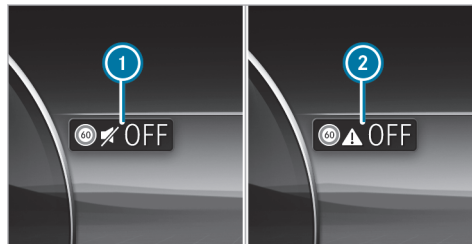

- ① Alerte visuelle uniquement
 - ② Alerte désactivée
- ① Le type, la durée et les niveaux de déclenchement de l'alerte de vitesse, ainsi que la possibilité de régler les niveaux de déclenchement à partir desquels l'alerte doit être émise, sont soumis aux législations nationales spécifiques du pays de livraison du véhicule.

Autres fonctions de l'assistant de signalisation routière (spécifiques au pays)

Alerte en cas de panneaux d'interdiction d'accès : l'assistant de signalisation routière peut vous avertir lorsque vous vous engagez sur une portion de route dans le sens opposé au sens de la marche prescrit, par exemple sur une bretelle d'auto-route ou dans une rue à sens unique.

Alerte en cas de passages piétons : l'assistant de signalisation routière peut vous avertir jusqu'à une vitesse de 44 mph (70 km/h) environ lorsque vous approchez d'un passage piétons et que des piétons se trouvent dans la zone de danger ou s'en approchent.

Limites système

Le système peut être perturbé ou ne pas fonctionner en particulier dans les situations suivantes :

- lorsque les conditions de visibilité sont mauvaises (en cas d'éclairage insuffisant de la chaussée, de fortes alternances d'ombre et de lumière, de pluie, de chutes de neige, de brouillard, de poussière tourbillonnante ou d'embruns, par exemple)



- en cas d'éblouissement par les véhicules qui arrivent en sens inverse, par le soleil ou par des reflets, par exemple
- en cas d'encrassement du pare-brise dans la zone de la caméra multifonction ou si la caméra est embuée, endommagée ou masquée
- lorsque les panneaux de signalisation sont difficiles à détecter parce qu'ils sont, par exemple, sales, masqués, décolorés, recouverts de givre, endommagés, mal positionnés, insuffisamment éclairés ou tournés
- les panneaux de signalisation actifs avec affichages LED peuvent éventuellement ne pas être détectés ou l'être incorrectement pour des raisons techniques (fréquences d'émission, par exemple)
- lorsque les informations sur la carte numérique du système de navigation sont erronées, incomplètes ou non actuelles
- lorsque la signalisation, le marquage routier ou le tracé de la route sont ambigus (par exemple dans le cas de panneaux de signalisation sur des chantiers, à des sorties et des entrées,

dans le cas de voies voisines ou de routes parallèles, dans le cas de marquages de passages piétons aux feux de circulation)

- lorsque la signalisation ou le marquage routier n'est pas conforme à la norme
- lorsque la signalisation, le marquage routier ou le tracé de la route est spécifique au pays et que des différences sont constatées par rapport au guidage du système de navigation (dans ou après des chantiers)
- après un changement prononcé de direction et dans des virages serrés, lorsque vous passez devant des panneaux de signalisation se trouvant en dehors du champ de vision de la caméra
- lorsque vous dépassez des véhicules sur lesquels sont collés ou montés des panneaux de signalisation

■ Réglage de l'assistant de signalisation routière

Système multimédia:

-   **» Réglages** **» Assistance**
» Assistance
» Assistant de signalisation routière

Activation et désactivation de l'alerte de vitesse

- ▶ Désactivez **Alerte de vitesse**.
L'alerte de vitesse reste désactivée jusqu'à la prochaine mise en marche ou jusqu'au prochain arrêt du véhicule, conformément à la législation spécifique du pays.

Modification du type d'alerte de vitesse

- ▶ Modifiez l'alerte en **Alerte visuelle** ou **Alerte visuel. & sonore**.

Réglage du seuil d'alerte

Cette valeur détermine à partir de quel dépassement de vitesse une alerte est émise.

- ▶ Sous Seuil d'alerte, réglez la vitesse souhaitée.

Assistant d'angle mort

Fonctionnement de l'assistant d'angle mort avec avertisseur de sortie

L'assistant d'angle mort surveille au moyen de 2 capteurs radar latéraux orientés vers l'arrière les zones s'étendant jusqu'à 130 ft (40 m) derrière le véhicule et jusqu'à 10 ft (3 m) sur les côtés.

Si, à partir de 8 mph (12 km/h) environ, un véhicule est détecté et entre dans la zone de surveillance de l'environnement immédiat de votre véhicule, le voyant d'alerte intégré au rétroviseur extérieur s'allume en rouge.

Affichage d'état sur l'écran conducteur



Gris : le système est activé mais n'est pas opérationnel.



Vert : le système est activé et opérationnel.

Si un véhicule est détecté à une distance de sécurité insuffisante et que vous allumez les clignotants dans la direction correspondante, un double signal d'alerte retentit et le voyant rouge d'alerte qui se trouve sur le rétroviseur extérieur clignote. Si les clignotants restent enclenchés, tous les

autres véhicules détectés sont uniquement signalés par le clignotement du voyant rouge d'alerte.

Aucune alerte n'est émise si vous dépassez rapidement un véhicule.

⚠ ATTENTION Risque d'accident alors que l'assistant d'angle mort est activé

L'assistant d'angle mort ne tient pas compte des véhicules qui s'approchent à une vitesse beaucoup plus élevée que celle de votre véhicule et vous dépassent.

L'assistant d'angle mort ne peut pas vous alerter dans cette situation.

► Soyez toujours particulièrement attentif aux conditions de circulation et maintenez une distance de sécurité latérale suffisante.

Tenez compte des remarques relatives aux systèmes d'aide à la conduite et à votre responsabilité, sinon vous risquez de ne pas être averti des dangers qui pourraient se présenter (→ page 205).

Avertisseur de sortie

L'avertisseur de sortie est une fonction supplémentaire de l'assistant d'angle mort. Il permet de prévenir les occupants qui s'apprentent à quitter le véhicule à l'arrêt si un autre véhicule s'approche.

⚠ ATTENTION Risque d'accident malgré l'avertisseur de sortie

L'avertisseur de sortie ne tient pas compte des objets fixes ni des personnes ou autres usagers qui s'approchent à une vitesse beaucoup plus élevée que celle de votre véhicule.

Dans ces situations, l'avertisseur de sortie ne peut pas vous avertir.

► Lorsque vous ouvrez les portes, soyez toujours attentif aux conditions de circulation et veillez à ce que ce que l'espace de manœuvre soit suffisant.

Si un véhicule se trouve dans la zone de surveillance, il est signalé dans le rétroviseur extérieur. Lorsqu'un occupant du véhicule ouvre la porte du côté où l'avertissement est nécessaire, un signal d'alerte retentit et le voyant d'alerte intégré au rétroviseur extérieur se met à clignoter.

Cette fonction supplémentaire est uniquement disponible lorsque l'assistant d'angle mort est activé. L'avertisseur de sortie peut vous avertir à partir du moment où le véhicule est en marche et jusqu'à 3 minutes maximum après que le véhicule est arrêté. Le voyant d'alerte intégré au rétroviseur extérieur clignote 3 fois pour signaler la fin de la disponibilité de l'avertisseur de sortie.

L'avertisseur de sortie est uniquement un système d'aide et il n'est pas en mesure de remplacer la vigilance des occupants du véhicule. La responsabilité lors de l'ouverture des portes et de la descente du véhicule incombe aux occupants du véhicule.

Limites système

L'assistant d'angle mort peut être limité en particulier dans les situations suivantes:

- lorsque les capteurs sont encrassés ou masqués
- lorsque les conditions de visibilité sont mauvaises (en cas de brouillard, de forte pluie ou de chutes de neige, par exemple)

- dans le cas de véhicules de largeur réduite (un vélo ou une moto, par exemple)
- lorsque la voie est très large ou très étroite
- en cas de trajectoire fortement décalée latéralement

Le système peut émettre des alertes à tort en présence de glissières de sécurité ou autres séparations. Maintenez toujours une distance latérale suffisante par rapport aux autres usagers ou aux obstacles qui pourraient se trouver sur la chaussée.

Le système peut interrompre une alerte lorsque vous roulez pendant un certain temps à côté de véhicules de longueur inhabituelle (un camion, par exemple).

Lorsque vous engagez la marche arrière, l'assistant d'angle mort n'est pas opérationnel.

L'avertisseur de sortie peut être limité dans les situations suivantes:

- lorsque le capteur est masqué par l'ombre des véhicules avoisinants dans des places de stationnement étroites
- lorsque des personnes s'approchent

- lorsque des objets sont fixes ou se déplacent lentement

■ Activation et désactivation de l'assistant d'angle mort

Système multimédia:

 [Régler](#) [Assistance](#)
[Dispositif anticollision](#)

▶ Activez ou désactivez [Assistant d'angle mort](#).

Assistant de franchissement de ligne actif

■ Fonctionnement de l'assistant de franchissement de ligne actif

L'assistant de franchissement de ligne actif surveille la zone située devant votre véhicule à l'aide de la caméra multifonction (→ page 205) et peut vous préserver d'un changement involontaire de voie. Le système peut vous ramener sur votre voie par le biais d'une intervention sur la direction permettant de corriger la trajectoire et également vous avertir par une sensation perceptible au niveau du volant.

L'assistant de franchissement de ligne actif est disponible entre 37 mph (60 km/h) et 124 mph (200 km/h) environ.

Le système peut intervenir dans les conditions suivantes:

- L'assistant de franchissement de ligne actif détecte une ligne de délimitation de la voie.
- Vous passez sur cette ligne de délimitation de la voie avec une roue avant.

Lorsque vous allumez les clignotants, aucune intervention sur la direction n'a lieu du côté correspondant.

Si vous quittez la voie sans avoir activé les clignotants, mais qu'un risque de collision avec un obstacle en mouvement a été détecté sur votre voie, aucune intervention sur la direction n'a lieu.

Véhicules équipés de l'assistant d'angle mort ou du Pack Assistance à la conduite : si le système détecte un obstacle (un autre véhicule sur la voie voisine, par exemple), une intervention sur la direction a lieu malgré les clignotants.



Dans les cas suivants, l'affichage ① apparaît sur l'écran conducteur et un signal d'alerte retentit:

- Une intervention sur la direction par l'assistant de franchissement de ligne actif dure plus de 10 secondes environ.
- 2 interventions sur la direction ou plus de la part du système ont lieu sur une période de 3 minutes environ sans intervention sur la direction de la part du conducteur.

Dans les réglages de l'assistant de franchissement de ligne actif, vous pouvez régler la sensibilité du système et ainsi déterminer le niveau de l'assistance. Vous pouvez en outre déterminer si le système doit réagir aux lignes de délimitation

de la voie discontinues ou uniquement aux lignes continues (→ page 245).

Affichages d'état de l'assistant de franchissement de ligne actif

Blanc : l'assistant de franchissement de ligne actif est désactivé.

Si l'ESP® est désactivé ou qu'un avertissement de perte de pression des pneus est affiché, l'assistant de franchissement de ligne actif est automatiquement désactivé.

Orange : un défaut est survenu. Tenez également compte à ce sujet des messages d'écran.

Gris : l'assistant de franchissement de ligne actif est activé mais n'est pas prêt.

Vert : l'assistant de franchissement de ligne actif est activé et prêt.

Rouge : l'assistant de franchissement de ligne actif vous a ramené sur votre voie par le biais d'une intervention sur la direction permettant de corriger la trajectoire. Si une alerte tactile est également déclenchée au niveau du volant, l'affichage d'état

clignote. La ligne de délimitation de la voie du côté concerné est représentée en rouge.



Affichage sur l'écran conducteur dans le menu **Assistance**

Si vous passez sur une ligne de délimitation de la voie détectée avec une roue avant, la ligne est mise en évidence en rouge dans le menu **Assistance** sur l'écran conducteur.

Limites système

Dans les situations suivantes, une intervention sur la direction permettant de corriger la trajectoire peut ne pas se produire, mais une alerte peut être donnée au niveau du volant en fonction de la situation:

- lorsque vous braquez, freinez ou accélérez activement
- lorsqu'un système de sécurité active intervient (ESP® ou freinage d'urgence assisté actif, par exemple)
- lorsque vous adoptez un style de conduite sportif (vitesse élevée dans les virages, fortes accélérations)

Le système peut être perturbé ou ne pas fonctionner en particulier dans les situations suivantes:

- lorsque les conditions de visibilité sont mauvaises (en cas d'éclairage insuffisant de la chaussée, de fortes alternances d'ombre et de lumière, de pluie, de chutes de neige, de brouillard ou d'embruns, par exemple)

- en cas d'éblouissement par les véhicules qui arrivent en sens inverse, par le soleil ou par des reflets, par exemple
- en cas d'encrassement du pare-brise dans la zone de la caméra multifonction ou si la caméra est embuée, endommagée ou masquée
- en cas d'encrassement du pare-chocs dans la zone des capteurs radar ou si ceux-ci sont endommagés ou masqués
- en cas d'absence de lignes de délimitation de la voie, de marquage multiple ou équivoque pour une voie (à proximité de travaux, par exemple)
- lorsque les lignes de délimitation de la voie sont usées, sombres ou couvertes
- lorsque la distance par rapport au véhicule qui précède est trop faible et que les lignes de délimitation de la voie ne peuvent par conséquent pas être détectées
- lorsque les lignes de délimitation de la voie changent rapidement (lorsque des voies se séparent, se croisent ou se rejoignent, par exemple)

- lorsque la chaussée est très étroite et sinueuse

Tenez compte des remarques relatives aux systèmes d'aide à la conduite et à votre responsabilité, sinon vous risquez de ne pas être averti des dangers qui pourraient se présenter (→ page 205).

■ Activation et désactivation de l'assistant de franchissement de ligne actif

Système multimédia:

- ↳  » Réglages » Assistance
- » Dispositif anticollision
- » Assistant franchissement ligne actif
- ▶ Activez ou désactivez la fonction.

L'assistant de franchissement de ligne actif peut également être activé et désactivé par l'intermédiaire de l'accès rapide au véhicule .

- ① Le réglage après le démarrage du véhicule dépend du pays.

■ Réglage de l'assistant de franchissement de ligne actif

Système multimédia:

- ↳  » Réglages » Assistance
- » Dispositif anticollision
- » Assist. franch. ligne actif

Réglage de la sensibilité

- ▶ Sélectionnez .
- ▶ Sélectionnez **Intervention anticipée**, **Moy.** ou **Intervention tardive**.

Le dernier réglage sélectionné est repris lors du prochain démarrage du véhicule.

- ① Le réglage standard de cette fonction dépend du pays.
- ① Selon le pays, la fonction n'est pas disponible sur les véhicules équipés du Pack Assistance à la conduite.

Activation et désactivation de l'assistance en cas de ligne de délimitation de la voie discontinue

- ▶ Sélectionnez **Assistance avancée**.

Le dernier réglage sélectionné est repris lors du prochain démarrage du véhicule.

- ① Le réglage standard de cette fonction dépend du pays.
- ① Selon le pays, cette fonction doit être activée pour que l'assistant d'arrêt d'urgence soit pleinement disponible. Pour de plus amples informations sur l'assistant d'arrêt d'urgence, voir (→ page 230).

Caméra de recul

■ Fonctionnement de la caméra de recul

La caméra de recul est uniquement un système d'aide. Elle n'est pas en mesure de remplacer l'attention que vous devez apporter à votre environnement. C'est vous qui êtes responsable de la sécurité lorsque vous effectuez des manœuvres. Lorsque vous effectuez des manœuvres, veillez notamment à ce qu'aucune personne, aucun animal ni aucun objet ne se trouvent dans la zone de manœuvre.

- ① L'image de la zone qui se trouve derrière le véhicule est inversée comme dans le rétroviseur intérieur.

Véhicules sans Pack Stationnement avec caméras panoramiques

Les vues suivantes de la caméra sont à votre disposition sur l'écran central:

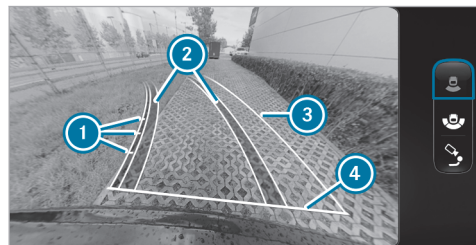

Vue par défaut

- ① Lignes repères à 1,6 ft (0,5 m), 3,3 ft (1,0 m), 5 ft (1,5 m) et 9,9 ft (3,0 m) environ par rapport à la partie arrière
- ② Trajectoire des pneus correspondant au braquage actuel du volant (dynamique)

- ③ Surface parcourue en fonction du braquage actuel du volant (dynamique)
- ④ Ligne repère à 1,0 ft (0,3 m) environ par rapport à la partie arrière



Vue grand angle

Fonction de freinage en présence de piétons

- ① Cette fonction est uniquement disponible sur les véhicules sans Pack Stationnement avec caméras panoramiques. Les véhicules avec Pack Stationnement avec caméras panoramiques sont équipés des fonctions de l'aide aux manœuvres (→ page 262).

Le freinage en présence de piétons peut éviter une collision avec des personnes lorsque vous conduisez lentement en marche arrière. Si une personne est détectée sur votre trajectoire par la caméra de recul, le véhicule peut être freiné jusqu'à l'arrêt complet.

Le freinage en présence de piétons peut intervenir dans les conditions suivantes:

- Le véhicule roule en marche arrière à une vitesse inférieure à 9 mph (15 km/h).
- L'image caméra est affichée sur l'écran central.

Lorsqu'un freinage automatique est déclenché, le symbole  apparaît en rouge sur l'image caméra.

En outre, le message  **Piéton! Appuyez ici pour désactiver frein. urg.** apparaît.

Le conducteur peut fermer ou ignorer ce message. Le freinage en présence de piétons reste alors activé. Si le conducteur appuie sur le message, le freinage en présence de piétons est brièvement désactivé.

Dans les cas suivants, la fonction de freinage en présence de piétons est réactivée:

- Le véhicule roule en marche avant à plus de 10 mph (16 km/h).
- Vous arrêtez le véhicule, puis le remettez en marche.

i Lorsque la fonction n'est pas disponible ou qu'elle est désactivée, le symbole  apparaît en gris sur l'image fournie par la caméra.

Le freinage en présence de piétons est uniquement un système d'aide. Il n'est pas en mesure de remplacer l'attention que vous devez apporter à votre environnement. C'est vous qui êtes responsable de la sécurité lorsque vous effectuez des manœuvres. Veillez en particulier à ce qu'aucune personne, aucun animal ni aucun objet ne se trouvent sur votre trajectoire.

⚠ ATTENTION Risque d'accident en cas de détection restreinte de la part du freinage en présence de piétons

La fonction de freinage en présence de piétons n'est pas toujours en mesure de détecter

les personnes. D'autres obstacles ne sont pas détectés par la fonction.

Dans ces cas, la fonction peut freiner à tort ou ne pas freiner du tout.

- ▶ Soyez toujours attentif aux conditions de circulation et ne vous fiez pas uniquement à la fonction de freinage en présence de piétons.
- ▶ Soyez prêt à freiner.

Le freinage en présence de piétons n'est pas disponible dans les situations suivantes:

- en montée
- lorsque la caméra de recul n'est pas opérationnelle

Tenez également compte des limites système imposées par la caméra de recul.

Véhicules équipés du Pack Stationnement avec caméras panoramiques

Les vues suivantes de la caméra sont à votre disposition sur l'écran central:

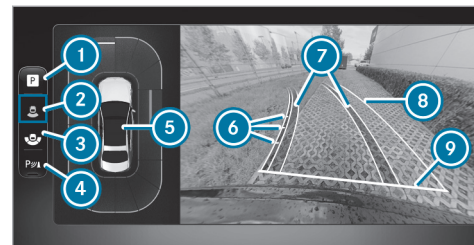

Menu **Vues de la caméra** (vue du dessus)

- 1 Menu **Aide au stationnement**
- 2 Caméra de recul avec vue du dessus
- 3 Vue grand angle
- 4 Activation et désactivation de l'assistant de stationnement PARKTRONIC (→ page 256)
- 5 Affichage d'alerte de l'assistant de stationnement PARKTRONIC (→ page 253)
- 6 Lignes repères à 1,6 ft (0,5 m), 3,3 ft (1,0 m), 5 ft (1,5 m) et 9,9 ft (3,0 m) environ par rapport à la partie arrière
- 7 Trajectoire des pneus correspondant au braquage actuel du volant (dynamique)

- 8 Surface parcourue en fonction du braquage actuel du volant (dynamique)
- 9 Ligne repère à 1,0 ft (0,3 m) environ par rapport à la partie arrière
- i Lorsque l'assistant de stationnement actif est activé, les voies 7 sont représentées en vert (→ page 257).

Limites système

Si le système n'est pas opérationnel, le message **Le système ne fonctionne pas.** apparaît sur l'écran central.

La caméra de recul ne fonctionne pas ou seulement de manière limitée entre autres dans les situations suivantes:

- vous roulez en marche avant à plus de 10 mph (16 km/h) environ
- le hayon est ouvert
- les conditions météorologiques sont mauvaises (en cas de forte pluie, de chutes de neige, de brouillard, de tempête ou d'embruns, par exemple)

- la luminosité ambiante est mauvaise (la nuit ou à contre-jour, par exemple)
- l'objectif de la caméra est couvert, encrassé ou embué. Tenez compte des remarques relatives au nettoyage de la caméra de recul (→ page 340).
- la caméra ou l'arrière de votre véhicule est endommagé. Dans ce cas, faites contrôler la caméra, ainsi que sa position et son réglage, par un atelier qualifié.

i Dans de telles situations, n'utilisez pas la caméra de recul. Sinon, vous risqueriez de blesser quelqu'un ou d'entrer en collision avec des objets lors des manœuvres de stationnement.

Le montage d'éléments rapportés supplémentaires (support de plaque d'immatriculation ou porte-vélo, par exemple) risque de réduire le champ de vision et de limiter le fonctionnement du système de caméras.

i Le contraste de l'écran peut être compromis par la lumière incidente du soleil ou d'autres sources de lumière, par exemple lorsque vous

sortez d'un garage. Dans ce cas, soyez particulièrement vigilant.

i Faites réparer ou remplacer l'écran lorsque des pixels défectueux, par exemple, en réduisent fortement la fonctionnalité.

Tenez également compte des informations relatives aux capteurs et caméras du véhicule (→ page 205).

Caméras panoramiques

■ Fonctionnement des caméras panoramiques

Les caméras panoramiques sont un système qui comprend 4 caméras et qui surveille l'environnement immédiat du véhicule. Les caméras vous aident par exemple lors des manœuvres de stationnement ou au niveau des sorties avec une visibilité réduite.

Les caméras panoramiques comprennent les caméras suivantes et évaluent leurs images:

- Caméra de recul
- Caméra avant
- 2 caméras rétroviseurs extérieurs

Les caméras sont uniquement des systèmes d'aide et elles peuvent éventuellement fournir une vue déformée ou incorrecte des obstacles ou ne pas les représenter du tout. Elles ne sont pas en mesure de remplacer l'attention que vous devez apporter à votre environnement. C'est vous qui êtes responsable de la sécurité lorsque vous effectuez des manœuvres. Lorsque vous effectuez des manœuvres, veuillez notamment à ce qu'aucune personne, aucun animal ni aucun objet ne se trouvent dans la zone de manœuvre.

Les vues suivantes de la caméra sont à votre disposition sur l'écran central:



Vue d'ensemble du menu **Vues de la caméra**

- ❶ Menu **Aide au stationnement**
- ❷ Vue du dessus avec image fournie par la caméra avant
- ❸ Vue grand angle
- ❹ Vue du dessus avec image fournie par la caméra de recul
- ❺ Vue du dessus avec images fournies par les caméras latérales dans les rétroviseurs extérieurs
- ❻ Activation et désactivation de l'assistant de stationnement PARKTRONIC (→ page 256)
- ❼ Détermination d'un point d'activation GPS

- ❶ Dans toutes les vues, l'affichage d'alerte de l'assistant de stationnement PARKTRONIC est affiché (→ page 253).

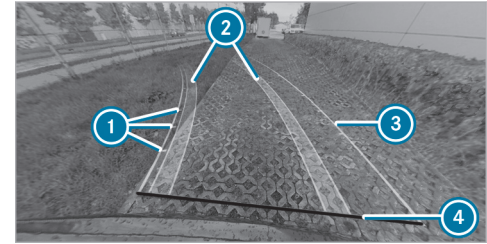

Fonction des lignes repères

- ❶ Lignes repères à 1,6 ft (0,5 m), 3,3 ft (1,0 m), 5 ft (1,5 m) et 9,9 ft (3,0 m) environ par rapport à la partie arrière
- ❷ Trajectoire des pneus correspondant au braquage actuel du volant (dynamique)
- ❸ Surface parcourue en fonction du braquage actuel du volant (dynamique)
- ❹ Ligne repère à 1,0 ft (0,3 m) environ par rapport à la partie arrière

- i Lorsque l'assistant de stationnement actif est activé, les voies et les lignes repères sont représentées en vert au lieu de jaune (→ page 257).

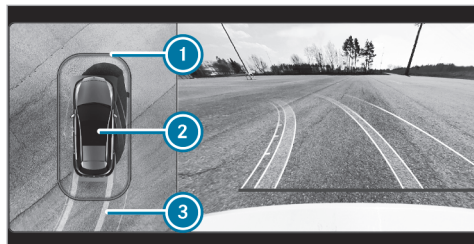

Vue du dessus avec image fournie par la caméra avant ou la caméra de recul

- 1 Affichage d'alerte de l'assistant de stationnement PARKTRONIC (→ page 253)
- 2 Votre véhicule vu de dessus
- 3 Trajectoire correspondant au braquage actuel du volant

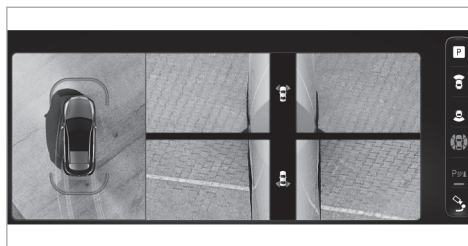

Vue du dessus avec image fournie par les caméras rétroviseurs extérieurs

Dans cette vue, vous apercevez les côtés avant et arrière du véhicule.



Vue grand angle

- 1 Affichage de l'assistant de stationnement PARKTRONIC (→ page 253)
- 2 Vue du dessus avec image fournie par la caméra de recul
- 3 Vue grand angle

Lorsque la vue du dessus avec image fournie par la caméra de recul est affichée, l'icône 2 en retrait à gauche vous permet de passer à la vue grand angle. Si la vue grand angle est affichée, vous revenez à la vue du dessus correspondante.

Limites système

Si le système n'est pas opérationnel, le message **Le système ne fonctionne pas.** apparaît sur l'écran central.

⚠ ATTENTION Risque d'accident dû aux limitations de fonctionnement des caméras panoramiques

En cas de limitation de fonctionnement des caméras panoramiques, il existe un risque de collision avec des personnes ou des objets.

- ▶ N'utilisez pas les caméras panoramiques si leur fonctionnement est limité.
- ▶ Lorsque vous effectuez des manœuvres, veillez notamment à ce qu'aucune personne, aucun animal ni aucun objet ne se trouvent dans la zone de manœuvre.

Les caméras panoramiques ne fonctionnent pas ou seulement de manière limitée entre autres dans les situations suivantes:

- vous roulez en marche avant à plus de 10 mph (16 km/h) environ
- les portes sont ouvertes

- un rétroviseur extérieur n'est pas entièrement déployé
- le hayon est ouvert
- les conditions météorologiques sont mauvaises (en cas de forte pluie, de chutes de neige, de brouillard, de tempête ou d'embruns, par exemple)
- la luminosité ambiante est mauvaise (la nuit ou à contre-jour, par exemple)
- l'objectif de la caméra est couvert, encrassé ou embué. Tenez compte des remarques relatives au nettoyage des caméras panoramiques (→ page 340).
- les caméras ou les pièces du véhicule qui abritent les caméras sont endommagées. Dans ce cas, faites contrôler les caméras, ainsi que leur position et leur réglage, par un atelier qualifié.

Sur les véhicules lourdement chargés, il se peut pour des raisons techniques, lorsque vous quittez le niveau normal, que les lignes repères et la représentation des images obtenues par calcul deviennent imprécises.

Le montage d'éléments rapportés supplémentaires (support de plaque d'immatriculation ou porte-vélo, par exemple) risque de réduire le champ de vision et de limiter le fonctionnement du système de caméras.

- ⓘ Le contraste de l'écran peut être soudainement compromis par la lumière incidente du soleil ou d'autres sources de lumière, par exemple lorsque vous sortez d'un garage. Dans ce cas, soyez particulièrement vigilant.
- ⓘ Faites réparer ou remplacer l'écran lorsque des pixels défectueux, par exemple, en réduisent fortement la fonctionnalité.

Tenez également compte des informations relatives aux capteurs et caméras du véhicule (→ page 205).

■ Fonction Offroad des caméras panoramiques

Les caméras panoramiques peuvent vous aider à conduire en tout terrain grâce à différentes vues.

Vous disposez des vues suivantes:

- Vue avant
- Vue arrière

Pour accéder à cette fonction, affichez le menu Offroad dans le système multimédia (→ page 289).

- i L'assistant de stationnement actif, l'assistant de stationnement PARKTRONIC et les fonctions de l'aide aux manœuvres ne sont pas disponibles dans le programme de conduite . Tenez également compte à ce sujet des limites système des fonctions respectives.

Vue avant et arrière

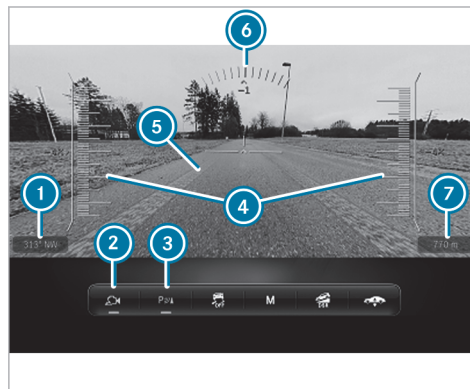

Affichage de la vue avant et arrière (exemple)

- 1 Point cardinal
- 2 Activation et désactivation de la vue de la caméra
- 3 Activation et désactivation de l'assistant de stationnement PARKTRONIC (→ page 253)
- 4 Indicateur de pente

- 5 Trajectoire correspondant au braquage actuel du volant
- 6 Indicateur d'inclinaison
- 7 Altitude au-dessus du niveau de la mer
- i Notez que la zone située entre le véhicule et jusqu'à environ 40 in (1 m) à l'avant du véhicule n'est pas affichée. Les indicateurs de pente et d'inclinaison ne s'affichent que dans la vue avant.

Lorsque le véhicule roule à plus de 12 mph (20 km/h) - 19 mph (30 km/h) environ (selon le programme de conduite), l'image de la caméra se ferme.

Lorsque vous engagez la marche arrière, l'image de la caméra de recul s'affiche automatiquement.

Tenez compte des remarques relatives au fonctionnement des caméras panoramiques ainsi que leurs limites système, sinon, vous risquez de ne pas être averti des dangers qui pourraient se présenter (→ page 248).

Affichage des vues des caméras panoramiques par l'intermédiaire de la touche

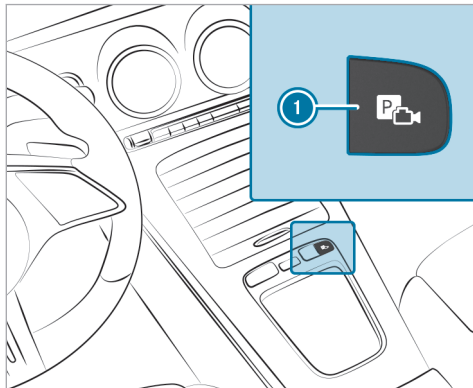

- ▶ Appuyez sur la touche ①.
- ▶ Sélectionnez le menu **Vues de la caméra**.
- ▶ Sélectionnez la vue souhaitée dans le système multimédia (→ page 248).

Sélection de l'affichage des caméras panoramiques (marche arrière)

- ▶ Engagez la marche arrière.
- ▶ Sélectionnez la vue souhaitée dans le système multimédia (→ page 248).

Ouverture du cache de caméra

Système multimédia:

- ▶ Réglages ▶ Assistance
- ▶▶ Caméra

- ▶ Sélectionnez **Ouvrir le cache caméra**.

- ① Le cache de caméra se ferme automatiquement au bout d'un certain temps ou après que le véhicule ait été mis en marche ou arrêté.

Aide au stationnement PARKTRONIC

Fonctionnement de l'assistant de stationnement PARKTRONIC

L'assistant de stationnement PARKTRONIC est une aide électronique au stationnement qui surveille les environs de votre véhicule. La distance

entre votre véhicule et un obstacle détecté est indiquée de manière optique et sonore.

La fonction de protection latérale passive vous avertit également de la présence d'obstacles sur les côtés du véhicule. Ceux-ci doivent d'abord être reconnus par les capteurs intégrés dans les pare-chocs avant et arrière lorsque vous les longez. Une alerte est émise si vous braquez en direction d'un des obstacles détectés et s'il y a alors risque de collision latérale.

Vous pouvez activer et désactiver la fonction de protection latérale passive dans le système multimédia (→ page 256).

Afin que les obstacles latéraux avant ou arrière puissent être affichés, le véhicule doit d'abord parcourir une distance d'au moins une moitié de longueur du véhicule. Lorsque la distance parcourue équivaut à une longueur de véhicule, les obstacles situés tout autour peuvent être affichés.

L'assistant de stationnement PARKTRONIC est uniquement un système d'aide. Il n'est pas en mesure de remplacer l'attention que vous devez apporter à votre environnement. C'est vous qui êtes responsable de la sécurité lorsque vous

effectuez des manœuvres. Lorsque vous effectuez des manœuvres, veillez notamment à ce qu'aucune personne, aucun animal ni aucun objet ne se trouvent dans la zone de manœuvre.

Affichages sur l'écran central

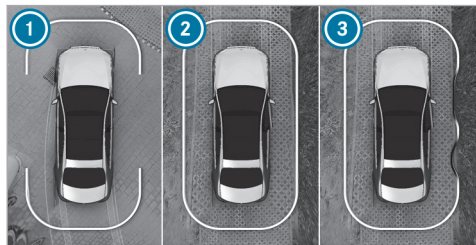

Véhicules équipés de caméras panoramiques

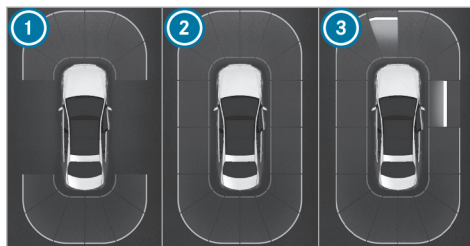

Véhicules équipés d'une caméra de recul

- ① Opérationnel à l'avant et à l'arrière
- ② Opérationnel tout autour
- ③ Opérationnel tout autour et obstacles détectés

Dès que l'assistant de stationnement PARKTRONIC est opérationnel, les zones correspondantes ① à ③ de l'affichage apparaissent en bleu.

La couleur de l'affichage change selon la distance par rapport à l'obstacle détecté:

- **Bleu**: > 3,3 ft (1 m) (pas d'obstacle détecté)
- **Jaune**: 3,3 ft (1 m) - 2,3 ft (0,7 m) environ
- **Orange**: 2,3 ft (0,7 m) - 1,3 ft (0,4 m) environ

- **Rouge**: < 1,3 ft (0,4 m)

Véhicules équipés de caméras panoramiques: la ligne de délimitation se déplace alors de façon dynamique en fonction de la position et de l'éloignement des obstacles détectés.

En outre, un signal d'alerte périodique retentit selon la distance par rapport à l'obstacle détecté. Vous pouvez régler le seuil de déclenchement d'alerte dans le système multimédia. Avec le réglage **Avertissement anticipé**, le système vous avertit déjà à partir d'une distance de 3,3 ft (1 m) contre 1,3 ft (0,4 m) dans le réglage standard.



Véhicules équipés de caméras panoramiques

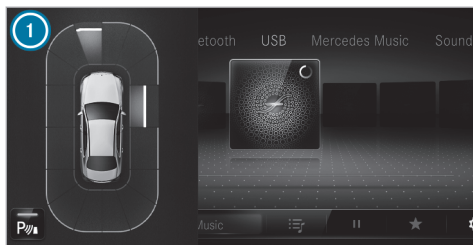

Véhicules équipés d'une caméra de recul

Si vous ne vous trouvez pas dans le menu **Caméra & aide stat.** et qu'un obstacle est détecté sur la trajectoire, la fenêtre contextuelle ❶ apparaît sur l'écran central dans les conditions suivantes:

- **Véhicules sans assistant de stationnement actif:** vous ne roulez pas à plus de 8 mph (12 km/h).
- **Véhicules équipés de l'assistant de stationnement actif:** vous ne roulez pas à plus de 11 mph (18 km/h).

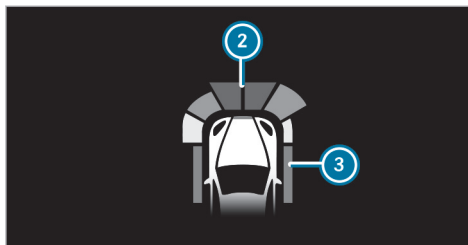

Affichage sur l'affichage tête haute (exemple)

Les obstacles détectés par l'assistant de stationnement PARKTRONIC se trouvant à moins de 3,3 ft (1,0 m) environ à l'avant ❷ et 2,3 ft (0,7 m) environ sur les côtés ❸ peuvent, en option, également apparaître dans l'affichage tête haute.

Limites système

Il se peut que l'assistant de stationnement PARKTRONIC ne tienne pas compte des obstacles suivants:

- les obstacles en dessous de la zone de détection (personnes, animaux ou objets, par exemple)

- les obstacles au-dessus de la zone de détection (chargements qui dépassent, porte-à-faux ou rampes de chargement des camions, par exemple)
- les piétons ou les animaux qui s'approchent du véhicule par le côté
- les objets posés sur le côté du véhicule

Les obstacles latéraux ne sont pas affichés notamment dans les situations suivantes:

- vous gardez le véhicule et l'arrêtez
- vous ouvrez les portes

Au prochain démarrage du véhicule, les obstacles devront être détectés de nouveau au passage avant qu'une nouvelle alerte ne retentisse.

Tenez également compte des limites système des systèmes suivants:

- Caméra de recul (→ page 245)
- Caméras panoramiques (→ page 248)

Tenez compte des informations relatives aux capteurs et caméras du véhicule, sinon le système

risque de ne pas fonctionner correctement (→ page 205).

Problèmes relatifs à l'assistant de stationnement PARKTRONIC

Si l'affichage de l'assistant de stationnement PARKTRONIC s'allume en rouge pendant 3 secondes environ, puis s'éteint, et que le symbole  apparaît sur l'écran conducteur, le système s'est désactivé, probablement en raison d'interférences. Redémarrez le véhicule et vérifiez si l'assistant de stationnement PARKTRONIC fonctionne à un autre endroit.

Si un signal d'alerte retentit également, cela peut être dû aux raisons suivantes:

- **Les capteurs sont encrassés:** nettoyez les capteurs (→ page 340).
- **L'assistant de stationnement PARKTRONIC s'est désactivé en raison d'un dysfonctionnement:** redémarrez le véhicule. Si le problème persiste, adressez-vous à un atelier qualifié.

■ Activation et désactivation de l'assistant de stationnement PARKTRONIC

! REMARQUE Endommagement du véhicule pendant les manœuvres, notamment de stationnement, par des objets situés à proximité immédiate

L'assistant de stationnement PARKTRONIC peut ne pas détecter certains objets lorsqu'ils sont à proximité immédiate.

- ▶ Pendant les manœuvres, notamment de stationnement, accordez une attention particulière aux objets qui se trouvent en dessous ou au-dessus des capteurs (pots de fleurs ou timons, par exemple). Le véhicule ou d'autres objets pourraient sinon être endommagés.

Conditions requises

- Le menu Caméra est ouvert.
 - Ou: la fenêtre contextuelle de l'assistant de stationnement PARKTRONIC apparaît.
- ▶ Appuyez sur  sur l'écran central.

L'assistant de stationnement PARKTRONIC est activé lorsque le voyant est allumé. Si le voyant n'est pas allumé ou que le symbole  est affiché, l'assistant de stationnement PARKTRONIC n'est pas activé.

i L'assistant de stationnement PARKTRONIC est automatiquement activé au démarrage du véhicule.

L'assistant de stationnement PARKTRONIC peut également être activé ou désactivé dans le menu Accès rapide.

■ Réglage des signaux d'alerte de l'assistant de stationnement PARKTRONIC

Système multimédia:

→  ▶ Réglages ▶ Assistance
▶ Stationnement ▶ PARKTRONIC

Réglage des signaux d'alerte

- ▶ Sélectionnez **Régler signaux d'alerte**.
- ▶ Réglez la valeur souhaitée sous **Volume** ou sous **Tonalité**.

Activation et désactivation de la réduction du volume

► Sélectionnez **Réduction du son** et activez ou désactivez **Réd. son pdt sign. alerte**.
Le volume sonore de la source média en cours est réduit pendant un signal d'alerte de l'assistant de stationnement PARKTRONIC.

ou

► Sélectionnez **Réduction du son** et activez ou désactivez **Réduction du son sur rapport R**.
Le volume sonore de la source média en cours est réduit dès que la marche arrière est engagée.

Réglage du seuil de déclenchement d'alerte

- Sélectionnez **Moment de l'alerte**.
- Réglez le seuil de déclenchement d'alerte souhaité pour **Avant** ou **Arrière**.
- Activez ou désactivez **Alerte côtés**.

Assistant de stationnement actif

■ Fonctionnement de l'assistant de stationnement actif

L'assistant de stationnement actif est une aide au stationnement électronique se basant sur des ultrasons et assistée par la caméra de recul ou les caméras panoramiques. Le système mesure automatiquement, jusqu'à 22 mph (35 km/h) environ en marche avant, les places de stationnement disponibles des 2 côtés du véhicule.

L'assistant de stationnement actif est uniquement un système d'aide. Il n'est pas en mesure de remplacer l'attention que vous devez apporter à votre environnement. C'est vous qui êtes responsable de la sécurité lorsque vous effectuez des manœuvres. Veillez en particulier à ce qu'aucune personne, aucun animal ni aucun objet ne se trouvent sur votre trajectoire.

L'assistant de stationnement actif offre les fonctions suivantes:

Véhicules équipés d'une caméra de recul

- Stationnement sur des places de stationnement le long de la chaussée

- Stationnement en marche arrière sur des places de stationnement perpendiculaires à la chaussée



Le choix de la place de stationnement est libre. Les manœuvres de stationnement sont effectuées en marche arrière.

Véhicules équipés de caméras panoramiques

- Stationnement sur des places de stationnement le long de la chaussée
- Stationnement sur des places de stationnement perpendiculaires à la chaussée (en marche avant ou en marche arrière)
- Stationnement sur des places de stationnement qui ne sont reconnaissables comme telles que par des lignes de marquage (au bord de la route, par exemple)
- Sortie de places de stationnement si vous avez garé le véhicule avec l'assistant de stationnement actif

Le choix de la place de stationnement est libre. La direction à prendre pour entrer dans la place de stationnement (en marche avant ou en marche arrière) peut également être sélectionnée libre-



ment en fonction de l'emplacement de la place de stationnement.

Lorsque l'assistant de stationnement actif est disponible, l'affichage  apparaît sur l'écran conducteur. Lorsque le système détecte des places de stationnement, l'affichage  apparaît. Les flèches indiquent de quel côté de la chaussée se trouvent les places de stationnement détectées. Ces dernières sont alors affichées sur l'écran central.

Lorsque l'assistant de stationnement actif est activé, l'activation du clignotant se fait sur la base de la trajectoire calculée. L'accélération, le freinage, le braquage et le changement de rapport sont pris en charge pendant les manœuvres de stationnement et de sortie de stationnement.

Pour lancer les manœuvres de stationnement, appuyez sur la touche  (→ page 259).

L'assistant de stationnement actif est interrompu dans les situations suivantes:

- Vous appuyez de nouveau sur la touche .
- Vous braquez.
- Vous engagez la position parking .

- Vous serrez le frein de stationnement électrique.
- L'ESP® entre en action.
- Vous ouvrez la porte conducteur.

Limites système

Lorsque l'éclairage extérieur est en panne, l'assistant de stationnement actif n'est pas disponible.

Les objets se trouvant au-dessus ou en dessous de la zone de détection de l'assistant de stationnement actif (chargements qui dépassent, porte-à-faux ou rampes de chargement des camions ou délimitations des places de stationnement, par exemple) ne sont pas détectés lors de la mesure de la place de stationnement. Ils n'entrent pas non plus en ligne de compte dans le calcul des manœuvres de stationnement. Il est alors possible que l'assistant de stationnement actif braque trop tôt pour entrer dans la place de stationnement ou qu'il freine trop tard.

Dans certaines conditions environnementales, par exemple en cas de chute de neige ou de forte pluie, la mesure des places de stationnement peut être imprécise. Les places de stationnement qui se trouvent devant des remorques garées,

dont le timon dépasse dans l'espace de stationnement, peuvent ne pas être identifiées comme places de stationnement ou être mesurées de manière incorrecte. Utilisez l'assistant de stationnement actif uniquement sur un sol plat offrant une bonne adhérence.

▲ ATTENTION Risque d'accident dû à des objets situés au-dessus ou en dessous de la zone de détection de l'assistant de stationnement actif

Si des objets se trouvent au-dessus ou en dessous de la zone de détection, les situations suivantes peuvent survenir:

- L'assistant de stationnement actif risque de braquer trop tôt.
- Le véhicule ne peut pas s'arrêter avant ces objets.

Il y a un risque de collision.

► Dans de telles situations, n'utilisez pas l'assistant de stationnement actif.

L'assistant de stationnement actif peut aussi indiquer des places de stationnement qui ne conviennent pas au stationnement, par exemple des places de stationnement sur lesquelles il est interdit de se garer ou des places de stationnement avec un sol inadapté.

N'utilisez pas l'assistant de stationnement actif entre autres dans les situations suivantes:

- lorsque les conditions météorologiques sont extrêmes (chaussée verglacée ou enneigée ou forte pluie, par exemple)
- lorsque vous transportez une charge qui dépasse du véhicule
- lorsque la place de stationnement est située dans une descente ou une montée à forte déclivité
- lorsque vous avez monté des chaînes à neige
- directement après un changement de pneu ou lorsqu'un pneu de rechange est monté
- lorsque la pression de pneu est trop basse ou trop élevée
- en cas de déclivité (montée ou descente) supérieure à 15 % environ

- lorsque le niveau du véhicule est dérégulé, par exemple après avoir heurté un trottoir (véhicules équipés d'un correcteur de niveau)

Manœuvres de stationnement avec l'assistant de stationnement actif

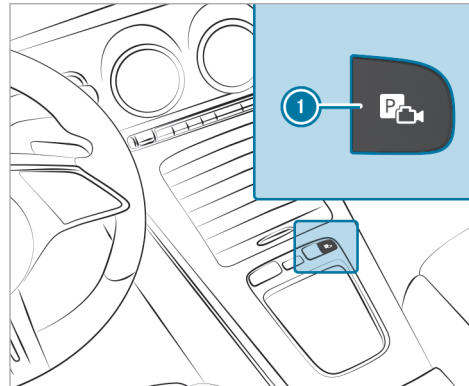

- ▶ Appuyez sur la touche ①.

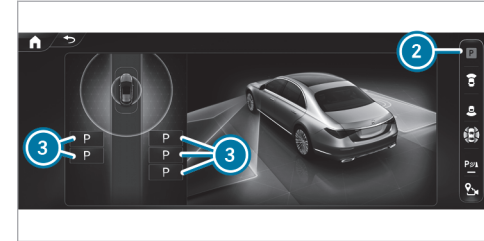

Menu Aide au stationnement (exemple)

- ▶ Sélectionnez le menu **Aide au stationnement** ②.

Les places de stationnement ③ détectées par le système sont affichées sur l'écran central.



Menu Aide au stationnement (exemple)

Lorsque le véhicule est à l'arrêt, la trajectoire visée ④ pour entrer dans la place de stationnement actuellement sélectionnée ⑤ est également affichée.

- ▶ Lorsqu'une place de stationnement est affichée, immobilisez le véhicule.
- ▶ Le cas échéant, sélectionnez une autre place de stationnement.
- ▶ **Véhicules équipés de caméras panoramiques** : pour modifier la direction à prendre pour entrer dans la place de stationnement,

appuyez de nouveau sur la place de stationnement sélectionnée.

- ▶ **Lancement des manœuvres de stationnement** : appuyez de nouveau sur la touche ①.
- ▶ Retirez vos mains du volant.
Le véhicule se dirige sur la place de stationnement sélectionnée.

Lorsque les manœuvres de stationnement sont lancées, le clignotant est allumé automatiquement. Vous êtes responsable du choix du clignotant compte tenu des conditions de circulation. Le cas échéant, sélectionnez le clignotant en conséquence.

⚠ ATTENTION Risque d'accident dû au déboîtement du véhicule lors des manœuvres

Lorsque vous effectuez des manœuvres, le véhicule déboîte et risque alors d'empiéter sur la voie opposée.

Vous risquez d'entrer en collision avec d'autres usagers ou objets.

- ▶ Tenez compte des autres usagers et objets.
- ▶ Si nécessaire, arrêtez-vous ou interrompez la manœuvre effectuée avec l'assistant de stationnement actif.

Une fois les manœuvres terminées, le message **Assistant de stationnement actif: action terminée** apparaît.

- ▶ Immobilisez le véhicule pour qu'il ne puisse pas se mettre à rouler. Si les dispositions légales ou la configuration de l'espace l'exigent, braquez les roues en direction du trottoir.
- ① Vous pouvez immobiliser le véhicule et changer la position de la boîte de vitesses pendant les manœuvres de stationnement. Le système calcule alors une nouvelle trajectoire. Lorsqu'aucune nouvelle trajectoire n'est disponible, la position de la boîte de vitesses peut être de nouveau changée ou les manœuvres peuvent être annulées.

Sortie d'une place de stationnement avec l'assistant de stationnement actif

Conditions requises

- Le véhicule est équipé de caméras panoramiques.
 - Vous avez garé le véhicule avec l'assistant de stationnement actif.
- ▶ Démarrez le véhicule.

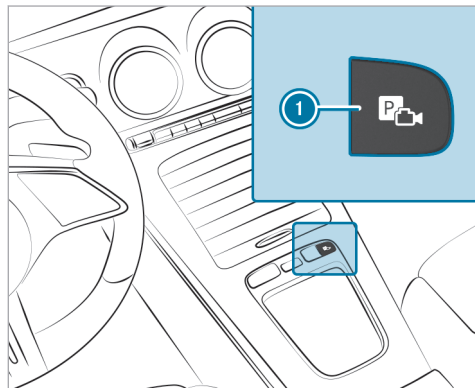

- ▶ Appuyez sur la touche ①.



Menu Aide au stationnement (exemple)

- ▶ Sélectionnez le menu **Aide au stationnement** ②.
- ▶ Modifiez éventuellement la direction que vous devez prendre pour sortir de la place de stationnement ③.
- ▶ **Lancement des manœuvres de sortie de stationnement** : appuyez de nouveau sur la touche ①.
- ▶ Si nécessaire, changez la position de la boîte de vitesses. Tenez compte pour cela des mes-

sages qui apparaissent sur l'écran conducteur et l'écran central.

Le véhicule sort de la place de stationnement.

Lorsque les manœuvres de sortie de stationnement sont lancées, le clignotant est allumé automatiquement, puis éteint une fois les manœuvres terminées. Vous êtes responsable du choix du clignotant compte tenu des conditions de circulation. Le cas échéant, sélectionnez le clignotant en conséquence.

A l'issue des manœuvres de sortie de stationnement, un signal d'alerte et l'affichage  **Assistant de stationnement actif terminé** :

reprenez le contrôle vous invite à prendre le contrôle. Vous devez de nouveau accélérer, freiner, braquer et effectuer les changements de rapport vous-même.

Si vous ne réagissez pas à la demande de reprise de contrôle, le système freine le véhicule jusqu'à l'arrêt complet.

Mise en pause de l'assistant de stationnement actif

Vous pouvez, par exemple, interrompre les manœuvres de stationnement ou de sortie de stationnement de l'assistant de stationnement actif comme suit:

- ▶ Appuyez sur la pédale de frein.
- ▶ Ouvrez la porte passager, une porte arrière, le hayon ou le capot moteur.
- ▶ Activez le frein de stationnement électrique ou la fonction HOLD.
- ▶ **Poursuite des manœuvres de stationnement ou de sortie de stationnement :** appuyez légèrement sur la pédale d'accélérateur.

i Si le frein de stationnement électrique était serré avant l'activation de l'assistant de stationnement actif, vous devez enfoncer légèrement la pédale d'accélérateur pour lancer les manœuvres de stationnement ou de sortie de stationnement.

Vérifiez les environs avant de poursuivre les manœuvres mises en pause. Assurez-vous une nouvelle fois qu'aucune personne, aucun animal ni aucun objet ne se trouvent sur votre trajectoire.

Tenez également compte des limites système imposées par l'assistant de stationnement actif.

Fonction de freinage automatique de l'assistant de stationnement actif

Des personnes ou des objets détectés sur la trajectoire pourraient déclencher un freinage brusque et ainsi interrompre les manœuvres de stationnement ou de sortie de stationnement. Le véhicule est alors maintenu à l'arrêt. Lorsque vous enfoncez la pédale d'accélérateur, les manœuvres de stationnement ou de sortie de stationnement se poursuivent.

Vérifiez les environs avant de poursuivre les manœuvres de stationnement ou de sortie de stationnement. Assurez-vous une nouvelle fois qu'aucune personne, aucun animal ni aucun objet ne se trouvent sur votre trajectoire. Tenez également compte des limites système imposées par l'assistant de stationnement actif.

Aide aux manœuvres

Fonctionnement du Drive Away Assist

La fonction Drive Away Assist permet de diminuer la gravité d'une collision au démarrage du véhicule. Lorsqu'un obstacle est détecté dans le sens de la marche, la vitesse du véhicule est temporairement limitée à 1 mph (2 km/h) environ. Lorsqu'une situation critique est détectée, le symbole  apparaît sur l'écran central.

Le Drive Away Assist peut être désactivé ou activé dans le menu [Aide aux manœuvres](#).

i Vous pouvez annuler à tout moment une intervention du Drive Away Assist en désactivant l'assistant de stationnement PARKTRONIC.

⚠ ATTENTION Risque d'accident en cas de détection restreinte de la fonction Drive Away Assist

La fonction Drive Away Assist n'est pas toujours en mesure de détecter les objets ni d'analyser avec précision les situations.

- ▶ Soyez toujours attentif aux conditions de circulation et ne vous fiez pas uniquement à la fonction Drive Away Assist.
- ▶ Soyez toujours prêt à freiner et à entamer une manœuvre d'évitement, dans la mesure où les conditions de circulation le permettent et que vous pouvez le faire sans danger.

La fonction Drive Away Assist est uniquement un système d'aide. Elle n'est pas en mesure de remplacer l'attention que vous devez apporter à votre environnement. C'est vous qui êtes responsable de la sécurité lorsque vous effectuez des manœuvres. Veillez en particulier à ce qu'aucune personne, aucun animal ni aucun objet ne se trouvent sur votre trajectoire.

Un risque de collision peut par exemple survenir dans les situations suivantes:

- La pédale d'accélération et la pédale de frein sont confondues.
- La position de la boîte de vitesses engagée n'est pas la bonne.

La fonction Drive Away Assist est activée dans les conditions suivantes:

- L'assistant de stationnement PARKTRONIC est activé.
- Vous passez sur la position de la boîte de vitesses **R** ou **D** alors que le véhicule est à l'arrêt.
- L'obstacle détecté est à moins de 3,3 ft (1,0 m) environ.
- L'aide aux manœuvres est activée (→ page 265).

Limites système

La fonction Drive Away Assist n'est pas disponible dans le programme de conduite .

La performance du Drive Away Assist est limitée en montée.

- ① Tenez également compte des limites système imposées par l'assistant de stationnement PARKTRONIC (→ page 253).

Fonctionnement du Cross Traffic Alert

- ① La fonction Cross Traffic Alert est uniquement disponible sur les véhicules équipés de l'assistant d'angle mort.

La fonction Cross Traffic Alert peut vous avertir des véhicules circulant sur les voies transversales lorsque vous sortez d'une place de stationnement ou que vous manœuvrez en marche arrière. Pour ce faire, les capteurs radar situés dans le pare-chocs surveillent la zone adjacente au véhicule. Lorsqu'une situation critique est détectée, le symbole  apparaît sur l'écran central et le véhicule peut être freiné automatiquement.

Aucune détection n'a lieu lorsque les capteurs radar sont masqués par des véhicules ou d'autres objets.

La fonction Cross Traffic Alert est activée dans les conditions suivantes:

- Le véhicule recule en roulant au pas.
- L'aide aux manœuvres est activée (→ page 265).
- ① Tenez également compte des remarques relatives à l'assistant d'angle mort (→ page 241).

Limites système

La fonction Cross Traffic Alert n'est pas disponible dans le programme de conduite .

La fonction Cross Traffic Alert n'est pas disponible en montée.

Fonctionnement du freinage durant les manœuvres



Le freinage durant les manœuvres peut éviter une collision avec des personnes lorsque vous conduisez lentement en marche arrière. Si une personne est détectée sur votre trajectoire par la caméra de recul, le véhicule peut être freiné jusqu'à l'arrêt complet.

Le freinage durant les manœuvres peut intervenir dans les conditions suivantes:

- Le véhicule roule en marche arrière à une vitesse inférieure à 6 mph (10 km/h).
- L'image caméra est affichée sur l'écran central (→ page 253).

Selon le pays, le freinage durant les manœuvres peut être désactivé ou activé dans le menu [Aide aux manœuvres](#) (→ page 265).

Lorsqu'un freinage durant les manœuvres est déclenché, le symbole  apparaît en rouge dans la vue sélectionnée dans le menu [Caméra & aide stat.](#).

 Lorsque le freinage durant les manœuvres n'est pas disponible, le symbole  apparaît en gris.

Le freinage durant les manœuvres est uniquement un système d'aide. Il n'est pas en mesure de remplacer l'attention que vous devez apporter à votre environnement. C'est vous qui êtes responsable de la sécurité lorsque vous effectuez des manœuvres. Veillez en particulier à ce qu'aucune personne, aucun animal ni aucun objet ne se trouvent sur votre trajectoire.

 **ATTENTION** Risque d'accident en cas de détection restreinte de la part du freinage de manœuvre

La fonction de freinage de manœuvre n'est pas toujours en mesure de détecter les personnes. D'autres obstacles ne sont pas détectés par la fonction.

Dans ces cas, la fonction peut freiner à tort ou ne pas freiner du tout.

- ▶ Soyez toujours attentif aux conditions de circulation et ne vous fiez pas uniquement à la fonction de freinage de manœuvre.
- ▶ Soyez prêt à freiner.

Limites système

Dans le programme de conduite , le freinage durant les manœuvres n'est pas disponible.

Tenez compte des limites système des fonctions suivantes:

- Assistant de stationnement actif (→ page 257)
- Caméras panoramiques (→ page 248)
- Caméra de recul (→ page 245)

La fonction de freinage durant les manœuvres n'est pas disponible dans les situations suivantes:

- en montée

■ Activation et désactivation de l'aide aux manœuvres

Système multimédia:

→  ► Réglages ► Assistance
► Stationnement

- ⓘ Cette fonction est un équipement on-demand (→ page 26).
- ⓘ La fonction d'activation et de désactivation de l'aide aux manœuvres n'est pas disponible dans tous les pays.
- Sélectionnez **Aide aux manœuvres**.
- Activez ou désactivez l'aide aux manœuvres souhaitée.

positifs de remorquage, un comportement dynamique sûr du véhicule tracteur et du véhicule tracté n'est pas garanti. L'attelage peut se mettre à tanguer.

Tenez compte des remarques suivantes:

- Méthodes de remorquage autorisées (→ page 361)
- Remarques relatives au remorquage avec les 2 essieux au sol (→ page 362)

Remarques relatives au remorquage de véhicules

Le véhicule n'est pas conçu pour l'utilisation de dispositifs de remorquage tow bar, qui sont utilisés, par exemple, pour le remorquage à plat ou le remorquage avec les quatre roues au sol. Le montage et l'utilisation de dispositifs de remorquage peut endommager le véhicule. En cas de remorquage ou de tractage d'un véhicule avec des dis-

Remarques relatives à l'écran conducteur

⚠ ATTENTION Risque d'accident en cas de panne de l'écran conducteur

En cas de panne ou de défaut de l'écran conducteur, vous ne pouvez pas détecter des limitations du fonctionnement de systèmes importants pour la sécurité. Cela risque de compromettre la sécurité de fonctionnement.

- ▶ Arrêtez immédiatement le véhicule à l'écart de la circulation et prenez contact avec un atelier qualifié.

ℹ REMARQUE Véhicules Mercedes-AMG

- ▶ Tenez compte des remarques figurant dans la notice d'utilisation complémentaire. Sinon, vous risquez de ne pas être averti des dangers qui pourraient se présenter.

Si la sécurité de fonctionnement de votre véhicule est compromise, arrêtez immédiatement le véhicule à l'écart de la circulation. Prenez contact avec un atelier qualifié.

L'écran conducteur affiche les informations principales suivantes:

- Vitesse et régime moteur
- Niveau de carburant et température du liquide de refroidissement
- Voyants de contrôle et d'alerte

Vous disposez en outre notamment des fonctions suivantes:

- Différents menus, par exemple **Assistance** et **Navigation**
- Affichages d'état pour les systèmes d'aide à la conduite
- Messages d'écran

Dans certains menus, vous pouvez personnaliser les contenus et modifier les réglages.

Utilisation de l'écran conducteur

⚠ ATTENTION Les systèmes d'information et les appareils de communication risquent de détourner votre attention

L'utilisation de systèmes d'information et d'appareils de communication intégrés au véhicule pendant la marche risque de détourner votre attention de la circulation. Vous risquez en outre de perdre le contrôle du véhicule.

- ▶ N'utilisez ces appareils que si les conditions de circulation le permettent.
- ▶ Si ce n'est pas le cas, arrêtez-vous en tenant compte des conditions de circulation et procédez à des entrées dans le système uniquement lorsque le véhicule est à l'arrêt.

Lorsque vous utilisez l'écran conducteur, tenez compte des dispositions légales en vigueur dans le pays où vous vous trouvez.

Navigation dans la barre de menus

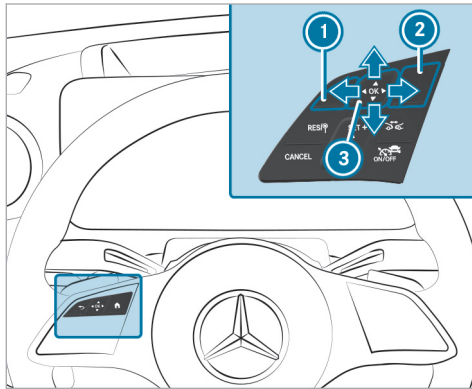

- ① Touche Retour
- ② Touche d'accès au menu principal
- ③ Touch Control

Les éléments de commande qui se trouvent à gauche sur le volant vous permettent de commander les contenus de l'écran conducteur. Vous pouvez naviguer parmi les contenus en effectuant un

mouvement de balayage avec un doigt sur le Touch Control ③ dans le sens vertical et horizontal. Appuyez sur le Touch Control pour confirmer la sélection.

- ① Pour une utilisation optimale, manipulez si possible le Touch Control ③ à l'aide de l'extrémité de votre pouce. Vous pouvez également régler la sensibilité du Touch Control sur l'écran central.
- ▶ Appuyez brièvement sur la touche du menu principal ②.
- ▶ Choisissez un menu en balayant du doigt vers la gauche ou vers la droite sur le Touch Control ③.
- ▶ **Confirmation** : appuyez sur le Touch Control ③.

Menus sur l'écran conducteur

Remarques relatives aux menus sur l'écran conducteur

⚠ ATTENTION Les systèmes d'information et les appareils de communication risquent de détourner votre attention

L'utilisation de systèmes d'information et d'appareils de communication intégrés au véhicule pendant la marche risque de détourner votre attention de la circulation. Vous risquez en outre de perdre le contrôle du véhicule.

- ▶ N'utilisez ces appareils que si les conditions de circulation le permettent.
- ▶ Si ce n'est pas le cas, arrêtez-vous en tenant compte des conditions de circulation et procédez à des entrées dans le système uniquement lorsque le véhicule est à l'arrêt.

Lorsque vous utilisez l'écran conducteur, tenez compte des dispositions légales en vigueur dans le pays où vous vous trouvez.

Vous pouvez afficher les menus suivants par l'intermédiaire de la barre de menus sur l'écran conducteur:

- **Epuré**
- **Sportif**
- **Classique**
- **Navigation**
- **Assistance**
- **Offroad** (Véhicules équipés de la transmission intégrale 4MATIC)
- **Maintenance**

Dans certains de ces menus, vous pouvez choisir parmi différentes informations pour le contenu d'écran au centre.

Dans la plupart des menus, vous pouvez régler d'autres contenus d'écran spécifiques au menu grâce aux **Options**.

Vous trouverez dans la notice d'utilisation numérique des informations complémentaires sur les possibilités de réglage et de sélection dans les menus.

Menu Sportif (véhicules Mercedes-AMG)

Ecran conducteur:



Dans le menu **Sportif**, des informations sur les caractéristiques du moteur, le setup et la température du véhicule sont affichées.

► **Affichage du menu:** effectuez un mouvement de balayage vers la gauche ou la droite sur le Touch Control.

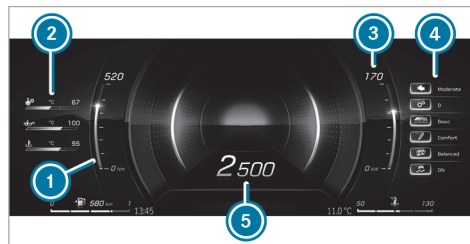

- ① Couple actuel
- ② Température (température d'huile de boîte, température d'huile moteur, température du liquide de refroidissement)

- ③ Puissance actuelle
- ④ Setup (réglage de l'entraînement, position de la boîte de vitesses, AMG DYNAMICS, réglage du train de roulement, système d'échappement, ESP®)
- ⑤ Régime moteur

ⓘ En fonction de l'équipement, des contenus AMG spécifiques sur la température, le setup et les caractéristiques du moteur sont affichés. Vous pouvez régler le contenu d'écran Setup avec les touches situées sur le volant multifonction ou par l'intermédiaire du système multimédia MBUX. Vous pouvez activer ou désactiver l'ESP® avec la touche du volant ou par l'intermédiaire du système multimédia MBUX.

Affichage tête haute

Fonctionnement de l'affichage tête haute

L'affichage tête haute projette par exemple différents contenus dans le champ de vision du conducteur.

Vous pouvez sélectionner différents contextes par l'intermédiaire de la barre de menus de l'affichage tête haute, par exemple:

- Minimal
- Sportif
- Standard
- Affichage ECO (dépend du modèle et de l'équipement) (→ page 180)
- Réglages
- Mise en marche et arrêt de l'affichage tête haute

Le graphique suivant montre, à titre d'exemple, l'affichage tête haute. Vous pouvez sélectionner les contenus à afficher (→ page 269).

Limites système

La visibilité est influencée en particulier par les conditions suivantes:

- Position du siège
- Réglage de la position de l'image
- Luminosité ambiante
- Chaussée mouillée

- Objets qui se trouvent sur le cache d'écran
- Polarisation des lunettes de soleil

Utilisation de l'affichage tête haute

Sélection des contenus de l'affichage tête haute via la barre de menus sur l'écran conducteur

▶ Appuyez sur la touche du menu principal .



▶ **Sélection de la barre de menus de l'affichage tête haute**: effectuez un mouvement de balayage vers le haut sur le Touch Control.

Commutation entre les contenus de l'affichage tête haute

▶ Effectuez un mouvement de balayage vers la gauche ou la droite sur le Touch Control. Un aperçu des contenus sélectionnés s'affiche sur l'affichage tête haute.

▶ **Confirmation**: appuyez sur la touche .

Retour à l'écran conducteur

▶ Appuyez sur la touche  ou la touche .



Réglage de la position et de la luminosité

▶ Effectuez un mouvement de balayage vers la gauche ou la droite sur le Touch Control et sélectionnez **Réglages** dans la barre de menus de l'affichage tête haute.

▶ Appuyez sur le Touch Control. Les réglages actuels concernant la position et la luminosité sont affichés sous forme de graphique dans l'affichage tête haute ainsi que sur l'écran conducteur.

▶ **Réglage de la position**: effectuez un mouvement de balayage vers le haut ou le bas sur le Touch Control.

▶ **Réglage de la luminosité**: effectuez un mouvement de balayage vers la gauche ou la droite sur le Touch Control. Les réglages effectués pour la position et l'intensité de l'éclairage sont enregistrés automatiquement.

▶ Appuyez sur la touche  ou  pour quitter les réglages.

Mise en marche et arrêt de l'affichage tête haute

Ecran conducteur:



Activation

- ▶ Effectuez un mouvement de balayage vers le haut sur le Touch Control.
- ▶ Appuyez sur le Touch Control **[OK]**.

Désactivation

- ▶ Effectuez un mouvement de balayage vers le haut sur le Touch Control.
- ▶ Effectuez un mouvement de balayage sur le Touch Control et sélectionnez **Affich. tête haute.**
- ▶ Appuyez sur le Touch Control **[OK]**.

Réglage de l'affichage tête haute dans le système multimédia

Système multimédia:



Mise en marche et arrêt de l'affichage tête haute

- ▶ Sélectionnez **Affichage tête haute.**
L'affichage tête haute est mis en marche ou arrêté.

Véhicules équipés d'un réseau de bord 48 V

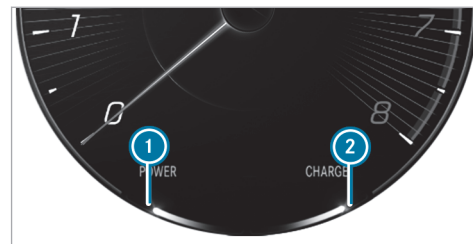

- ① Assistance de l'entraînement électrique
- ② Comportement de récupération du moteur électrique
- i En raison des différentes limites système, les valeurs indiquées peuvent temporairement légèrement différer de la valeur effective.

Vue d'ensemble des affichages d'état sur l'écran conducteur

Les affichages d'état relatifs aux systèmes d'aide à la conduite et aux systèmes de sécurité active se trouvent dans les zones ❶ à ❹.

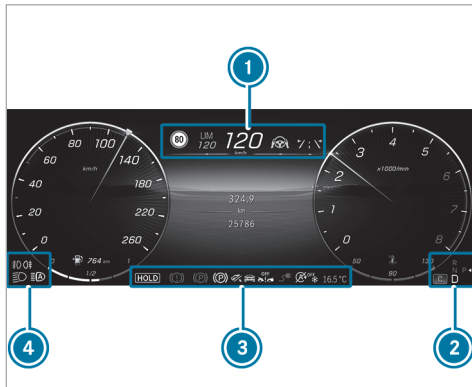

❶ Détection des personnes (uniquement dans le graphique du système d'assistance)

- ❷ Assistant de stationnement actif disponible (→ page 259)
- ❸ L'assistant de stationnement actif détecte la place de parking (→ page 259)
- ❹ Assistant de stationnement PARKTRONIC désactivé (→ page 256)
- TEMPOMAT (→ page 215)
- Assistant de régulation de distance DISTRONIC actif (→ page 218)
- Distance de consigne de l'assistant de régulation de distance DISTRONIC actif (→ page 218)
- Freinage d'urgence assisté actif désactivé (→ page 236)
- Freinage d'urgence assisté actif perturbé ou hors d'état de fonctionner (→ page 236)
- Assistant directionnel actif (→ page 227)
- Assistant de franchissement de ligne actif (→ page 242)

- Assistant d'angle mort actif (uniquement dans le graphique du système d'assistance)
- Assistant d'angle mort (uniquement dans le graphique du système d'assistance)
- READY Mode hybride rechargeable activé
- Pédale d'accélérateur tactile (→ page 181)
- Fonction Start/Stop ECO (→ page 178)
- HOLD Fonction HOLD (→ page 211)
- Assistant de feux de route adaptatifs (→ page 149)
- Assistant d'encombrements actif
- Alerte en cas de chaussée glissante

Véhicules avec assistant de signalisation routière : avertissements et panneaux de signalisation détectés (→ page 236).

Des informations importantes d'autres systèmes d'aide à la conduite peuvent temporairement masquer les panneaux de signalisation affichés.

Vue d'ensemble et utilisation

Remarques relatives au système multimédia MBUX

⚠ ATTENTION Les systèmes d'information et les appareils de communication risquent de détourner votre attention

L'utilisation de systèmes d'information et d'appareils de communication intégrés au véhicule pendant la marche risque de détourner votre attention de la circulation. Vous risquez en outre de perdre le contrôle du véhicule.

- ▶ N'utilisez ces appareils que si les conditions de circulation le permettent.
- ▶ Si ce n'est pas le cas, arrêtez-vous en tenant compte des conditions de circulation et procédez à des entrées dans le système uniquement lorsque le véhicule est à l'arrêt.

Lorsque vous utilisez le système multimédia, tenez compte des dispositions légales en vigueur dans le pays dans lequel vous vous trouvez.

Selon l'équipement, les fonctionnalités et la désignation de votre système multimédia MBUX peuvent différer de la description et des illustrations qui figurent dans la notice d'utilisation. Le guidage avec réalité augmentée, par exemple, n'est pas disponible dans toutes les variantes d'équipement.

i Les fonctions de votre système multimédia MBUX peuvent différer et dépendent des facteurs suivants:

- Marché
- Versions spécifiques au pays
- Conditions techniques

Les fonctions, services et prestations mis à disposition par Mercedes-Benz et/ou des fournisseurs tiers peuvent ne plus être disponibles à l'issue de la période contractuelle ou en raison des conditions techniques. Il n'existe donc aucun droit à la mise à disposition durable de fonctions, de services et de prestations.

Les fonctions décrites sont susceptibles d'être modifiées, optimisées et adaptées après la clôture de la rédaction.

Mercedes-Benz se réserve donc le droit de modifier les points suivants:

- Fonctions
- Services
- Prestations

Pour ces raisons, l'équipement de votre véhicule peut différer de certaines descriptions et illustrations du système multimédia MBUX.

Vue d'ensemble du système multimédia MBUX

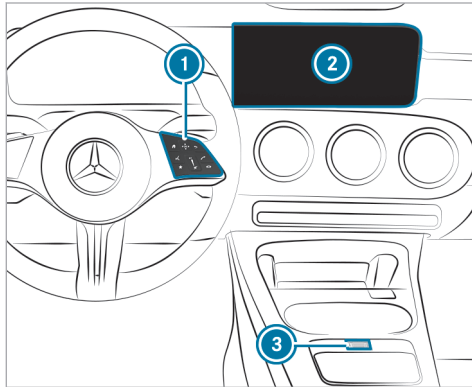

- ① Touch Control et groupe de touches pour la commande du système multimédia MBUX
MBUX est l'acronyme de Mercedes-Benz User Experience.
 - Utilisation du Touch Control
- ② Ecran média avec fonctionnalité tactile
 - Vue d'ensemble de l'écran d'accueil

- Utilisation de l'écran tactile
- ③ Molette de réglage
 - Pression longue: mise en marche et arrêt du système multimédia MBUX ou allumage et extinction de l'écran média
 - Pression courte: activation et désactivation du son
 - Rotation: réglage du volume sonore

Possibilités d'utilisation supplémentaires:

- Dialogue vocal avec l'assistant vocal MBUX
- Utilisation de fonctions sans contact avec l'assistant intérieur MBUX
- ① Vous trouverez de plus amples informations sur l'utilisation et sur les applications et services dans la notice d'utilisation numérique.

Protection antivol

Cet appareil a fait l'objet de mesures techniques afin de le protéger contre le vol. Pour de plus amples informations sur la protection antivol, adressez-vous à un point de service Mercedes-Benz.

Vue d'ensemble de l'écran d'accueil

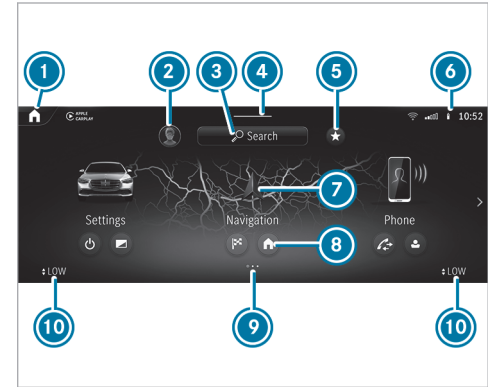

- ① Sur l'écran d'accueil: affichage des 3 premières applications
A partir d'autres affichages: affichage de l'écran d'accueil
- ② Affichage des paramètres du profil utilisateur et changement d'utilisateur
- ③ Utilisation de la recherche globale

- ④ Affichage du centre de contrôle: tirez le repère vers le bas
- ⑤ Affichage des favoris
- ⑥ Affichages dans la ligne indicatrice de l'état
- ⑦ Affichage d'une application
- ⑧ Accès rapides de l'application
- ⑨ Points d'indice pour la zone d'affichage sélectionnée
- ⑩ Affichage du menu de climatisation







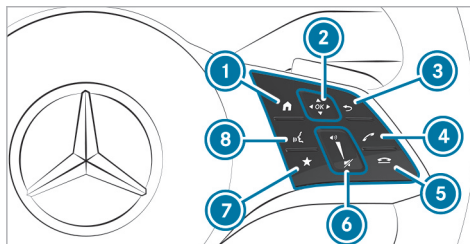

Le centre de contrôle vous permet d'afficher les fonctions suivantes:

- Centre de notifications
- Favoris
- Accès rapides du véhicule

Utilisation du système multimédia MBUX

A l'aide du Touch Control



- ①  Affichage de l'écran d'accueil
- ② Touch Control
 -     Balayage dans le sens de la flèche (navigation)
 -  Pression (confirmation)
- ③  Retour à l'affichage précédent
- ④  Lancement ou prise d'un appel
- ⑤  Refus d'un appel ou fin de communication

- ⑥ Augmentation du volume sonore: balayage vers le haut
Diminution du volume sonore: balayage vers le bas

 Coupure du son: pression

- ⑦  Affichage des favoris

- ⑧  Démarrage de l'assistant vocal MBUX

- ① Pour une utilisation optimale, manipulez si possible le Touch Control ② à l'aide de l'extrémité de votre pouce.

La navigation à l'intérieur des menus et des listes s'effectue par **balayage à un doigt** sur la surface tactile du Touch Control ②, par exemple:

- ▶ **Entrée de caractères**: sélectionnez un caractère à l'aide du clavier, puis appuyez sur le Touch Control ②.
- ▶ **Sélection d'une option de menu**: naviguez dans les listes, puis appuyez sur le Touch Control ②.
- ▶ **Déplacement de la carte numérique**: effectuez un mouvement de balayage dans la direction de votre choix.

A l'aide de l'écran tactile

- ▶ **Sélection d'un point de menu ou d'une entrée :** appuyez sur un symbole ou sur une entrée.
- ▶ **Agrandissement de l'échelle de la carte :** appuyez brièvement 2 fois de suite à l'aide d'un doigt.
- ▶ **Réduction de l'échelle de la carte :** appuyez brièvement avec 2 doigts.
- ▶ **Entrée de caractères par l'intermédiaire du clavier :** appuyez sur une touche.
- ▶ **Navigation dans les menus :** balayez du doigt vers le haut, le bas, la gauche ou la droite.
- ▶ **Entrée de caractères grâce à la fonction de reconnaissance de l'écriture manuscrite :** traitez le caractère sur l'écran tactile à l'aide d'un doigt.
- ▶ **Agrandissement ou réduction de l'échelle de la carte :** écartez ou rapprochez 2 doigts l'un de l'autre.
- ▶ **Agrandissement ou réduction d'une partie d'un site Internet :** écartez ou rapprochez 2 doigts l'un de l'autre.

- ▶ **Rotation de la carte numérique :** tournez 2 doigts vers la gauche ou vers la droite.
- ▶ **Déplacement de la carte numérique :** appuyez sur l'écran tactile et faites glisser votre doigt dans la direction souhaitée.
- ▶ **Enregistrement d'une destination à partir de la carte numérique :** appuyez sur l'écran tactile et maintenez la pression jusqu'à ce qu'un message apparaisse.
- ▶ **Réglage du volume sonore sur une échelle :** appuyez sur l'écran tactile et faites glisser votre doigt vers la gauche ou vers la droite.
- ▶ **Affichage d'un menu global dans les applications :** appuyez sur l'écran tactile et maintenez la pression jusqu'à ce que le menu **Options** apparaisse.

A l'aide du panneau de commande inférieur de la console centrale



- ① Rotation: réglage du volume sonore
Pression: activation et désactivation du son
- ▶ Sélectionnez l'une des fonctions.

Fonctionnement de l'assistant vocal MBUX

⚠ ATTENTION Les systèmes d'information et les appareils de communication risquent de détourner votre attention

L'utilisation de systèmes d'information et d'appareils de communication intégrés au véhicule pendant la marche risque de détourner votre attention de la circulation. Vous risquez en outre de perdre le contrôle du véhicule.

- ▶ N'utilisez ces appareils que si les conditions de circulation le permettent.
- ▶ Si ce n'est pas le cas, arrêtez-vous en tenant compte des conditions de circulation et procédez à des entrées dans le système uniquement lorsque le véhicule est à l'arrêt.

Pour votre propre sécurité, respectez impérativement les remarques suivantes lors de l'utilisation des appareils de communication mobiles et en particulier de votre système de commande vocale:

- Tenez compte des dispositions légales en vigueur dans le pays dans lequel vous vous trouvez.
- Si vous utilisez le système de commande vocale dans une situation d'urgence, votre voix pourrait se modifier et votre communication téléphonique, par exemple pour un appel d'urgence, pourrait donc être retardée inutilement.
- Familiarisez-vous avec les fonctions du système de commande vocale avant de prendre la route.

L'assistant vocal MBUX permet d'utiliser les fonctions du véhicule et les différents domaines du système multimédia MBUX par le biais de commandes vocales. L'assistant vocal MBUX est opérationnel environ 30 secondes après avoir mis le véhicule en marche et peut être utilisé depuis tous les sièges. Vous trouverez de plus amples

informations sur les commandes vocales ainsi que des exemples dans la notice d'utilisation numérique.

L'assistant vocal MBUX vous permet, en fonction de l'équipement du véhicule, d'utiliser les fonctions suivantes:

- Téléphone
- SMS et E-mail
- Navigation
- Radio et Médias
- Fonctions du véhicule
- Fonctions en ligne

Vous disposez de l'ensemble des fonctionnalités du système de commande vocale uniquement si la commande vocale en ligne est activée.

Dialogue interactif

Démarrage du dialogue

- ▶ Dites «Hey Mercedes» pour activer l'assistant vocal MBUX. L'activation vocale doit être activée dans le système multimédia.

ou

- ▶ Appuyez sur la touche  du volant multifonction. Une ligne bleue apparaît sur le système multimédia MBUX. Le dialogue peut être lancé.

Vous pouvez dialoguer avec l'assistant vocal MBUX en utilisant des phrases entières en langage courant. L'activation vocale peut également être directement combinée avec une commande vocale, par exemple «Hey Mercedes, quelle est la vitesse maximale ici?».

Affichage de l'aide

- ▶ **Informations relatives à l'assistant vocal MBUX:** «Hey Mercedes, que peux-tu faire?»
- ▶ **Notice d'utilisation numérique:** «Montre-moi la notice d'utilisation.» Lorsque le véhicule est à l'arrêt, vous avez l'intégralité de la notice d'utilisation numérique à votre disposition.

Utilisation des fonctions (exemples)

- ▶ **Utilisation de la navigation:** «Cherche un restaurant asiatique, mais pas japonais, à Stuttgart Sud.»

- ▶ **Utilisation du téléphone:** «Appelle mon père.»
- ▶ **Réglage de la langue système en anglais (commande rapide):** «Change language to English.»
- ▶ **Utilisation de la radio:** «Montre-moi la liste des stations.»
- ▶ **Utilisation des médias:** «Active la lecture aléatoire.»
- ▶ **Utilisation des fonctions du véhicule:** «Règle le chauffage de siège sur 2.»
- ▶ **Utilisation des fonctions en ligne:** «Quelle heure est-il à Sydney?»
- ▶ **Questions sur le véhicule:** «Est-ce que j'ai l'assistant d'angle mort?»

Vue d'ensemble de l'assistant intérieur MBUX

 **ATTENTION** Risque de blessure dû aux rayons laser de la caméra

Ce produit utilise un système laser de classe 1. Si vous ouvrez le boîtier ou si celui-ci

est endommagé, les rayons laser risquent d'endommager votre rétine.

- ▶ N'ouvrez en aucun cas le boîtier.
- ▶ Confiez toujours les travaux de maintenance et les réparations à un atelier qualifié.

Ce produit est conforme aux dispositions de la réglementation 21 CFR 1040.10 et 1040.11 de la FDA, à l'exception des déviations en adéquation avec la notice Laser N° 50 de la FDA datée du 24 juin 2007.

La caméra se trouve dans l'unité de commande au toit.

Lorsque le véhicule est équipé de l'assistant intérieur MBUX, certaines fonctions du système multimédia peuvent être utilisées sans contact. L'assistant intérieur peut faire la distinction entre les interactions du conducteur et du passager et reconnaît certains gestes de la main (poses).

Limites système, messages d'écran et remarques relatives à la résolution des problèmes

Le système peut être perturbé ou ne pas fonctionner dans les situations suivantes:

- La caméra située dans l'unité de commande au toit peut chauffer lors de son utilisation. La caméra peut alors se désactiver temporairement, notamment en cas d'utilisation prolongée ou lorsque la température extérieure est élevée.

Ne touchez ou ne couvrez pas la caméra et attendez que la caméra ait refroidi et qu'elle soit de nouveau disponible.

- La caméra est masquée, encrassée, embuée ou rayée.
Avant de nettoyer l'objectif de la caméra, attendez que la caméra ait refroidi.
Nettoyez l'objectif de la caméra de l'extérieur avec un chiffon en coton sec ou humide. N'utilisez pas de chiffon en microfibre. Ne retirez **pas** le cache lors du nettoyage.
- La détection peut être compromise par des vêtements réfléchissants, une couleur de vêtement défavorable ou par des accessoires.
- Il est possible que les vêtements portés (chapeau, voile, foulard) limitent la zone de détection de la caméra.
Dégagez le champ de vision de la caméra.
- La caméra ne fonctionne pas.
Rendez-vous dans un point de service Mercedes-Benz.

L'assistant intérieur MBUX reconnaît les interactions suivantes:

Zone d'interaction	Interaction	Description
Devant l'écran média ou au-dessus du pavé tactile	Mouvement vers l'élément de commande	L'assistant intérieur détecte le mouvement de la main vers un élément de commande. Dans ce cas, l'affichage apparaissant sur l'écran média s'adapte selon l'application active. Certaines fonctions font la distinction entre une commande du conducteur et du passager. Aucun geste spécifique de la main n'est nécessaire.
Au-dessus de la console centrale	Pose définie	Une pose définie permet d'accéder à un favori.
Sous le rétroviseur intérieur	Bref mouvement vers le haut et vers le bas	De brefs mouvements vers le haut et vers le bas sous le rétroviseur intérieur permettent d'allumer ou d'éteindre l'éclairage de lecture pour le conducteur ou le passager.
Au-dessus du siège passager	Main tendue au-dessus du siège passager	L'éclairage de recherche s'allume lorsque vous tendez la main au-dessus du siège passager. Si vous retirez la main de cette zone, l'éclairage de recherche s'éteint.

Allumage et extinction de l'éclairage de lecture et de recherche

Conditions requises

- Pour l'éclairage de lecture:
 - La fonction est disponible dans l'obscurité.
 - Le mouvement de la main est exécuté dans la zone d'interaction sous le rétroviseur intérieur.
- Pour l'éclairage de recherche:
 - La fonction est disponible dans l'obscurité.

- Le mouvement de la main est exécuté dans la zone d'interaction au-dessus du siège passager.
- La ceinture de sécurité du siège passager ne doit **pas** être insérée dans la boucle de ceinture.

Allumage et extinction de l'éclairage de lecture



- ▶ Déplacez brièvement la main vers le haut ou vers le bas sous le rétroviseur intérieur. L'éclairage de lecture est allumé ou éteint pour le conducteur ou le passager.

Allumage et extinction de l'éclairage de recherche



- ▶ **Allumage :** faites un mouvement de la main vers le siège passager. L'éclairage de recherche s'allume pour le conducteur.
- ▶ **Extinction :** retirez votre main du siège passager. L'éclairage de recherche s'éteint de nouveau.

Informations relatives aux utilisateurs, suggestions et favoris

⚠ ATTENTION Risque de coincement lors du réglage du siège conducteur après sélection d'un profil conducteur

La sélection d'un profil utilisateur peut déclencher le réglage du siège conducteur sur la position mémorisée pour ce profil utilisateur. Vous ou d'autres occupants du véhicule pourriez alors être blessés.

- ▶ Veillez à ce que personne ne se trouve dans la zone de déplacement du siège pendant le réglage du siège conducteur par l'intermédiaire du système multimédia.

Si une personne risque d'être coincée, interrompez immédiatement la procédure de réglage:

- ▶ a) Appuyez brièvement sur le message d'alerte sur l'écran central.

ou

- ▶ b) Appuyez sur l'une des touches de position de la fonction mémoire ou actionnez un contacteur de réglage du siège de la porte conducteur. La procédure de réglage s'arrête.

Le siège conducteur est équipé d'une protection anticoincement.

Si la porte conducteur est ouverte, le siège conducteur ne sera **pas** réglé lorsque vous appelez un profil conducteur.

Profils utilisateur et contenus spécifiques aux utilisateurs

Conditions requises pour le propriétaire du véhicule:

- Vous avez un compte utilisateur Mercedes me.
 - Vous avez un code PIN Mercedes me.
 - Vous avez accepté les conditions d'utilisation.
 - Le véhicule est associé à un compte utilisateur Mercedes me.
- ❗ Si l'une des conditions requises énumérées est manquante ou si aucun profil utilisateur

n'a été sélectionné, les données décrites ci-dessous seront enregistrées dans le véhicule en tant que réglage par défaut. Les réglages par défaut peuvent être modifiés par tous les utilisateurs du véhicule.

Les profils utilisateur enregistrent les réglages personnels. Lorsque le véhicule est utilisé par plusieurs personnes, un utilisateur peut paramétrer son profil sans modifier les réglages des autres utilisateurs.

Vous pouvez personnaliser un profil utilisateur dans le véhicule à l'aide de l'assistant de configuration ou via les réglages de votre profil utilisateur. Vous pouvez configurer certains paramètres tels que le code PIN Mercedes me et une photo de profil dans l'application Mercedes me ou sur le portail Mercedes me.

Les contenus spécifiques aux utilisateurs et les applications contenant des données personnelles sont protégés par différents niveaux de sécurité. Pour accéder aux contenus protégés, il est possible d'utiliser le code PIN Mercedes me et, selon l'équipement du véhicule, des capteurs biométriques.

- ❗ Le niveau de sécurité est déterminé par le système multimédia et calculé à partir de la combinaison de toutes les entrées des capteurs. Certains niveaux de sécurité ne peuvent pas être désactivés.
- ❗ Lorsqu'un profil utilisateur est activé, les systèmes de confort personnalisés suivants, par exemple, peuvent être ajustés ou leurs réglages peuvent être chargés:
- Siège
 - Eclairage d'ambiance
 - Rétroviseurs extérieurs
 - Stores
 - Réglages de la climatisation

Si le profil utilisateur est activé pendant la marche, le siège conducteur n'est pas ajusté.

En fonction de l'équipement du véhicule, vous pouvez mémoriser les réglages suivants en tant qu'utilisateur:

- Réglage du siège conducteur, du volant et des rétroviseurs
- Climatisation

- Eclairage d'ambiance
- Radio (y compris liste des stations)
- Suggestions et favoris

Suggestions

Le véhicule peut retenir les habitudes d'utilisation du conducteur. Il offre alors des suggestions de destinations, de numéros de téléphone et de préférences musicales. Les conditions requises sont la sélection d'un utilisateur, votre accord pour la saisie des données et suffisamment de données collectées.

Favoris

Les favoris permettent d'accéder rapidement aux applications fréquemment utilisées. Vous disposez d'un total de 100 favoris.

Configuration des utilisateurs, suggestions et favoris

Conditions requises

- Le véhicule est à l'arrêt.

Système multimédia:



▶▶ Sélectionner un utilisateur

Ajout d'un utilisateur

- ▶ Sélectionnez **+** **Ajouter un utilisateur**. Un code QR est généré.
- ▶ Scannez le code QR affiché avec l'application Mercedes me ou un quelconque scanner de code QR sur un appareil mobile. Si l'application Mercedes me n'est pas encore installée sur votre appareil mobile, vous êtes redirigé vers le Store de votre appareil mobile.
- ▶ Suivez les instructions affichées dans l'application. Le véhicule est associé à votre compte utilisateur Mercedes me. Cela crée automatiquement votre profil utilisateur dans le véhicule. Lorsque votre profil utilisateur est disponible, vous en êtes informé. Si le véhicule est à l'arrêt, l'assistant de configuration démarre automatiquement après la sélection de l'utilisateur.

Protection des contenus et des applications spécifiques aux utilisateurs

Lorsque vous ajoutez un nouvel utilisateur, la protection d'accès est déjà activée pour le profil utilisateur. Le code PIN Mercedes me et, selon l'équipement du véhicule, des capteurs biométriques sont disponibles pour l'accès. Les capteurs biométriques doivent être programmés dans le véhicule. L'authentification se fait en tenant compte de tous les capteurs programmés et disponibles.

Les contenus et les applications spécifiques aux utilisateurs suivants, par exemple, sont protégés:

- Sélection de l'utilisateur et paramètres du profil utilisateur
- Capteurs biométriques
La programmation des capteurs biométriques est protégée.
- Suggestions
Les données et la détermination des destinations, sources média, stations radio, contacts et messages les plus probables sont protégées.
- ENERGIZING COACH

Les données médicales enregistrées et leur évaluation sont protégées.

- Mercedes me connect store

L'achat de services est protégé.

▶ Désactivez ou activez **Protection des contenus**.

▶ Désactivez ou activez **Protection d'accès**.

ⓘ Lorsque la protection d'accès est désactivée, votre profil utilisateur peut être consulté depuis chaque siège et des modifications peuvent être apportées.

ⓘ La protection d'accès est activée ou désactivée en fonction du véhicule.

Programmation, modification et effacement de la reconnaissance biométrique

Les modèles de données biométriques sont mémorisés dans les capteurs du véhicule. Lorsqu'une reconnaissance a été enregistrée, ce capteur contribue à l'authentification sur le système multimédia.

- ▶ Sélectionnez **Protection des contenus**.
- ▶ Sélectionnez **Reconnaissance vocale**.

ⓘ Si nécessaire, authentifiez-vous sur le système multimédia.

Configuration de la reconnaissance vocale

▶ Dites la phrase affichée sur l'écran média et suivez les instructions de l'assistant vocal. Si la reconnaissance vocale a réussi, un message apparaît sur l'écran média. Vous pouvez déverrouiller votre profil utilisateur.

ⓘ Évitez les bruits de fond ou les bruits parasites pendant la reconnaissance vocale.

Effacement des données biométriques

▶ Appuyez sur  à droite de **Reconnaissance vocale**.

▶ Sélectionnez **Oui**.

Sélection d'un utilisateur

ⓘ Lorsque vous activez un profil conducteur, les réglages du siège conducteur et du volant peuvent être repris.

Vous pouvez stopper la procédure de réglage de la manière suivante:

- Appuyez sur le message **Appuyez ici pour annuler** sur l'écran média.
- Appuyez sur l'une des touches de commande des sièges situées sur la porte conducteur.

▶ Sélectionnez **Sélectionner un utilisateur**.

▶ Sélectionnez un utilisateur.

▶ Si nécessaire, authentifiez-vous avec le code PIN Mercedes me ou une caractéristique biométrique enregistrée dans le système. Le profil utilisateur est chargé et activé.

ⓘ Si vous sélectionnez **Continuer sans profil**, aucun réglage spécifique au profil utilisateur n'est repris.



Configuration et effacement des suggestions

▶ Sélectionnez .



▶ Sélectionnez **Réglages**.

▶ Sélectionnez **Système**.

▶ Sélectionnez **Suggestions**.

- ▶ Sélectionnez .
- ▶ Activez ou désactivez les options individuellement. Lorsqu'une option est activée et que suffisamment de données ont été collectées, des suggestions personnalisées basées sur votre comportement vous sont proposées sur le Zero-Layer. Il peut s'agir de destinations visitées, de numéros composés et de suggestions basées sur votre utilisation de la musique.
- ▶ **Effacement des suggestions collectées :** sélectionnez .
- ▶ Sélectionnez **Oui**. Les suggestions sont remises à zéro.

Ajout de favoris à partir des catégories

- ▶ Sélectionnez .
- ▶ Sélectionnez .
- ▶ Sélectionnez .
- ▶ Sélectionnez  **Créer nouveau favori**.
- ▶ Sélectionnez la catégorie.
- ▶ Sélectionnez un favori.

Réglages système

Vue d'ensemble du menu Réglages système

Le menu Réglages système vous permet d'effectuer des réglages pour les menus et éléments de commande suivants:

- Ecran
 - Luminosité de l'écran
- Éléments de commande
 - Langue du clavier et reconnaissance de l'écriture manuscrite
 - Sensibilité du Touch Control
 - Commande tactile pour l'écran tactile
- Assistant vocal MBUX
- Assistant intérieur MBUX
- Son
 - Divertissement
 - Navigation et messages d'information routière
 - Téléphone
 - Amplification de la voix

- Protection des données
- Connectivité
 - Wi-Fi, Bluetooth®, NFC
- Heure & date
- Langue
- Unités de distance
- Code PIN du système
- Suggestions
- Mise à jour de logiciel
- Remise à zéro du système

Vue d'ensemble des mises à jour logicielles

Pour la sécurité des données de votre système multimédia, des mises à jour de logiciel importantes peuvent s'avérer nécessaires. Veuillez installer celles-ci, faute de quoi la sécurité de votre système multimédia ne peut plus être garantie.

Lorsqu'une mise à jour de logiciel est disponible, le système multimédia affiche un message correspondant.

Lorsque l'option **Mise à jour en ligne auto.** est activée, les mises à jour de logiciel sont téléchargées automatiquement. Lorsque l'option est désactivée, les nouvelles mises à jour de logiciel vous sont signalées 1 fois. Les mises à jour de logiciel sont disponibles au téléchargement pendant une durée limitée.

Exécution d'une mise à jour logicielle:

- Vous pouvez lancer les mises à jour logicielles via le module de communication.
 - Vous pouvez lancer les mises à jour logicielles via un point d'accès Wi-Fi.
 - Vous pouvez lancer les mises à jour des cartes à partir d'un support externe.
- ❗ Les mises à jour de logiciel en ligne ne peuvent pas être exécutées via des points d'accès Wi-Fi externes qui sont cryptés par TKIP.
- ❗ Si le point d'accès Wi-Fi nécessite une connexion via le navigateur, ce dernier s'ouvrira pour lancer la mise à jour après une connexion réussie. Pour démarrer le téléchargement, suivez les instructions affichées dans le navigateur.

- ❗ Pour les mises à jour logicielles via le module de communication, le véhicule doit être connecté à Internet et associé à un compte utilisateur Mercedes me.
- ❗ Pour les mises à jour logicielles via Wi-Fi, le véhicule doit être connecté à un point d'accès Wi-Fi externe.

Une mise à jour logicielle comporte 3 étapes:

- Téléchargement ou copie des données nécessaires à l'installation
 - Installation de la mise à jour de logiciel téléchargée
 - Activation de la mise à jour de logiciel téléchargée
- ❗ Il peut être nécessaire de redémarrer le système multimédia MBUX une fois la mise à jour logicielle terminée.
- ❗ Pendant le téléchargement de certaines mises à jour de logiciel, le système multimédia ne peut pas être utilisé et les fonctions du véhicule peuvent être limitées.
- ❗ Pour terminer l'installation, certaines mises à jour de logiciel nécessitent un état sécurisé

du véhicule. Elles ne peuvent être exécutées que dans le véhicule correctement immobilisé et avec le véhicule arrêté.

Pour les mises à jour de logiciel avec état sécurisé du véhicule : lorsque vous atteignez la dernière étape de l'installation, un message apparaît sur l'écran média après avoir arrêté le véhicule. Suivez les instructions étape par étape qui apparaissent sur l'écran média pour terminer l'installation.

Certaines mises à jour de logiciel ne peuvent être installées que lorsque le véhicule est garé en toute sécurité, qu'il n'y a plus de personnes dans le véhicule et que le véhicule est verrouillé.

Disponibilité de l'écran conducteur et de l'écran média

Lors de l'installation des mises à jour de logiciel, il n'est pas possible d'utiliser ni le véhicule, ni l'écran média, ni l'écran conducteur. Lorsqu'une installation est en cours, vous pouvez recevoir le message d'écran suivant:

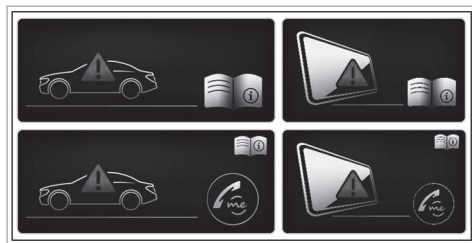

- ❗ Le message d'écran n'apparaît pas à chaque installation d'une mise à jour de logiciel.

Dans de rares cas, une erreur peut survenir lors de l'installation. Le système tente automatiquement de restaurer la version antérieure.

Si'il n'est pas possible de restaurer la version antérieure, le message d'écran représenté ci-dessus apparaîtra chaque fois que le véhicule sera démarré.

Panne de l'écran conducteur

Si l'écran conducteur est en panne ou qu'il présente un défaut, vous ne pouvez plus reconnaître les limitations de fonctionnement des systèmes importants pour la sécurité ou l'affichage de la

vitesse, par exemple. Cela peut compromettre la sécurité de fonctionnement du véhicule. Arrêtez immédiatement le véhicule à l'écart de la circulation et prenez contact avec un atelier qualifié. (→ page 431)

Pour de plus amples informations sur les mises à jour de logiciel, consultez le <https://me.secure.mercedes-benz.com>.

Panne de l'écran média

Si l'écran média est en panne ou si le message d'écran représenté ci-dessus est affiché en permanence, certains systèmes tels que la caméra de recul, l'assistant de stationnement PARKTRONIC ou la climatisation ne sont plus disponibles. Continuez de rouler, mais avec prudence, et rendez-vous immédiatement dans un atelier qualifié.

Création d'un point d'accès Wi-Fi

Conditions requises

- La fonction Wi-Fi est activée sur le système multimédia et sur l'appareil de communication à raccorder.

- L'appareil de communication à raccorder prend en charge au moins l'un des types de connexion décrits.

Les types de connexion affichés dépendent de l'appareil à raccorder. La fonction doit être supportée par le système multimédia et par l'appareil à raccorder. Le type d'établissement de la connexion doit être sélectionné sur le système multimédia et sur l'appareil à raccorder.

- ❗ Le cas échéant, certaines fonctions doivent d'abord être activées sur l'appareil de communication à raccorder. Vous trouverez de plus amples informations dans la notice d'utilisation du fabricant.
- ❗ L'utilisation du service d'échange de données du véhicule par un appareil externe n'est pas disponible dans tous les pays.

Système multimédia:

➔ 🏠 ➔ Réglages ➔ Système
➔ Internet et Bluetooth

- ❗ La disponibilité des fonctions dépend du pays.

▶ Sélectionnez **Wi-Fi**.

Le sélecteur se trouve à droite: le Wi-Fi est activé.

Lorsque la fonction Wi-Fi est activée, vous pouvez connecter le système multimédia à des points d'accès externes ou le mettre à disposition d'appareils externes en tant que point d'accès.

Lorsque la fonction Wi-Fi est désactivée, aucune connexion ne peut être établie via un point d'accès.

- ⓘ En fonction de l'équipement du véhicule, vous pouvez acheter un paquet de données directement auprès d'un opérateur de téléphonie mobile via le Mercedes me Store. Pour pouvoir utiliser le paquet de données, vous concluez votre propre contrat avec un opérateur de téléphonie mobile via le Mercedes me Store, contrat qui peut être résilié à tout moment et pour lequel aucun frais n'est engagé. Ce contrat est une condition requise pour pouvoir utiliser les services du pack acheté précédemment. La disponibilité de cette option dépend du pays. Si l'option d'un paquet de données n'est pas disponible ou ne

peut être installée ultérieurement, vous pouvez acheter un volume de données directement auprès de l'opérateur de téléphonie mobile.

- ⓘ L'utilisation du service d'échange de données du véhicule par un appareil externe n'est pas disponible dans tous les pays.

Utilisation du système multimédia comme point d'accès Wi-Fi

- ▶ Sélectionnez **Point d'accès MBUX**.
- ▶ Sélectionnez l'une des possibilités de connexion suivantes.

Etablissement de la connexion via code QR

Condition requise: une application pour scanner le code QR est installée sur l'appareil à raccorder.

Alternativement: l'appareil à raccorder dispose d'un scanner de code QR intégré (voir la notice d'utilisation du fabricant).

- ▶ Scannez le code QR affiché.
La connexion Wi-Fi est établie.

Etablissement de la connexion via NFC

- ▶ Activez NFC sur l'appareil à raccorder.
- ▶ Lorsque le symbole NFC apparaît dans le menu **Point d'accès MBUX**, maintenez l'appareil à raccorder contre l'interface NFC.
- ▶ Suivez les instructions affichées sur l'appareil. La connexion Wi-Fi est établie.

Etablissement de la connexion via une clé de sécurité

- ▶ Sélectionnez le véhicule sur l'appareil à raccorder. Le véhicule apparaît avec le nom de réseau **MBUX XXXXX**.
- ▶ Entrez la clé de sécurité qui apparaît dans l'appareil à raccorder.
- ▶ Confirmez votre saisie.

Génération d'une nouvelle clé de sécurité

- ▶ Dans le menu **Point d'accès MBUX**, sélectionnez l'option **Générer une nouvelle clé de sécurité**.
- ▶ Appuyez sur **Oui** pour confirmer la demande. Une nouvelle clé de sécurité est créée.

A l'avenir, toute connexion sera établie avec la nouvelle clé de sécurité générée.

- ❶ Lorsqu'une nouvelle clé de sécurité est générée, toutes les connexions Wi-Fi existantes sont désactivées. Lorsque les connexions Wi-Fi sont de nouveau établies, la nouvelle clé de sécurité doit être entrée.

Utilisation d'un appareil de communication mobile en tant que point d'accès Wi-Fi (partage de connexion)

- ❶ Cette fonction dépend du pays.
- ▶ Dans le menu **Internet et Bluetooth**, sélectionnez l'option **Gérer les accès à Internet**.
- ❶ La fonction Wi-Fi du téléphone portable et l'utilisation de la connexion Internet via Wi-Fi doivent être activées (voir la notice d'utilisation du fabricant).
- ▶ Sélectionnez **Rechercher accès**.
- ▶ Sélectionnez le réseau.
- ▶ Connectez-vous au réseau Wi-Fi.

ou

- ▶ Sélectionnez le téléphone portable avec le symbole Wi-Fi .

- ❶ Dans le cas des points d'accès Wi-Fi externes qui sont cryptés par TKIP, les mises à jour de logiciel en ligne ne peuvent pas être exécutées via le point d'accès Wi-Fi externe.

Langue système

Remarques relatives à la langue système

Cette fonction vous permet de déterminer la langue dans laquelle seront affichés les messages dans les menus et seront énoncés les guidages vocaux. La sélection de la langue influe sur la possibilité d'entrée de caractères. Les guidages vocaux sont énoncés uniquement dans les langues qui sont prises en charge. Si une langue n'est pas prise en charge, le guidage vocal est énoncé en anglais.

Réglage de la langue

Système multimédia:

- ▶  ▶ **Réglages** ▶ **Système**
▶ **Langue**

Réglage de la langue système

La liste des langues système disponibles apparaît.

- ▶ Sélectionnez une langue.
La langue système est réglée sur la langue sélectionnée.

Réinitialisation du système multimédia (fonction de remise à zéro)

⚠ ATTENTION Risque d'accident en cas de défaillance des fonctions de l'écran central

Pendant la réinitialisation du système multimédia, les fonctions de celui-ci, telles que la caméra de recul, ne sont pas disponibles.

- ▶ Ne réinitialisez le système multimédia que lorsque le véhicule est à l'arrêt.

Conditions requises

- Le véhicule est en marche.
- Le véhicule est à l'arrêt.

Système multimédia:

↳  » Réglages » Système
 » Réinitialiser

En réinitialisant le système, les données et réglages personnels sont effacés, par exemple:

- Appareils raccordés
- Profils utilisateur individuels
- Données biométriques

i Les données utilisées et enregistrées dans le système multimédia par les systèmes d'assistance à la conduite sont effacées.

▶ Sélectionnez **Réinitialiser**.

Un message vous demande si le système doit vraiment être remis à zéro.

▶ Sélectionnez **Oui**.

Le système multimédia est remis dans l'état dans lequel il se trouvait à la livraison. Après la remise à zéro du système, le système multimédia redémarre.

i En raison de la protection des données et du fonctionnement de certains systèmes d'aide à la conduite et systèmes de sécurité active, il est nécessaire d'effectuer une remise à zéro complète du système avant de vendre ou de céder le véhicule à un tiers ou après avoir utilisé un véhicule de location.

Menu Offroad

Vue d'ensemble du menu Offroad dans le système multimédia

Le menu **Offroad** offre une vue d'ensemble des données pertinentes les plus importantes pour la conduite hors route, ainsi que des fonctions d'assistance à la conduite et la possibilité d'enregistrer des itinéraires en vue d'une réutilisation ultérieure ou du partage avec d'autres conducteurs.

Poste de conduite

Cet onglet offre une vue d'ensemble des données les plus importantes. Les contenus sont présentés sous forme de différentes vignettes qui peuvent être modifiées à l'aide de flèches directionnelles ou par balayage. Ce menu contient égale-

ment des boutons pour l'accès rapide à certaines fonctions du véhicule pertinentes pour la conduite Offroad.

Les données affichées sont par exemple:

- Horizon artificiel
- Boussole
- Altitude
- Angle de braquage des roues avant et arrière
- Couple et puissance
- Pression et température des pneus
- Capot moteur transparent

Pour de plus amples informations sur l'onglet Poste de conduite, voir (→ page 290).

Réglage du menu Offroad dans le système multimédia

Système multimédia:

  **Offroad** **Poste de conduite**

Réglage des affichages sur l'écran central

▶ Appuyez sur ,  ou sur l'affichage lui-même pour passer à l'affichage suivant.

Accès rapide: activation et désactivation de l'assistant de stationnement PARKTRONIC

▶ Appuyez sur  pour activer ou désactiver la fonction.

ⓘ Pour de plus amples informations sur l'assistant de stationnement PARKTRONIC, voir (→ page 253).

Accès rapide: activation et désactivation de l'ESP® (régulation du comportement dynamique)

▶ Appuyez sur  pour activer ou désactiver la fonction.

ⓘ Pour de plus amples informations sur l'ESP, voir (→ page 208).

Accès rapide: activation et désactivation du changement de rapport manuel

▶ Appuyez sur  pour activer ou désactiver la fonction.

ⓘ Pour de plus amples informations sur le changement de rapport manuel, voir (→ page 189).

Accès rapide: activation et désactivation du DSR (limiteur de vitesse en descente)

▶ Appuyez sur  pour activer ou désactiver la fonction.

ⓘ Pour de plus amples informations sur le DSR, voir (→ page 226).

Navigation et circulation

Remarques relatives à la navigation

Guidage avec réalité augmentée

⚠ ATTENTION Risque d'accident et de blessure en cas de manque de vigilance, de représentation erronée ou de mauvaise interprétation de l'affichage

L'image de la caméra de l'affichage de réalité augmentée n'est pas conçue pour la conduite.

- ▶ Surveillez constamment les conditions de circulations réelles.
- ▶ Evitez d'observer longuement l'image de la caméra.

⚠ ATTENTION Risque d'accident et de blessure en cas d'emplacement inadéquat des informations supplémentaires

Les informations supplémentaires de l'affichage de réalité augmentée peuvent être imprécises et ne peuvent pas remplacer l'ob-

servation et l'appréciation de la situation de marche réelle.

- ▶ Surveillez constamment la situation de marche réelle lors de toutes les manœuvres.

Activation de la navigation

Système multimédia:



- ▶ Alternativement: appuyez sur la touche qui se trouve à droite sur le volant (→ page 274).
Le Zero-Layer est affiché avec la carte numérique.

Vue d'ensemble de la navigation

Carte numérique

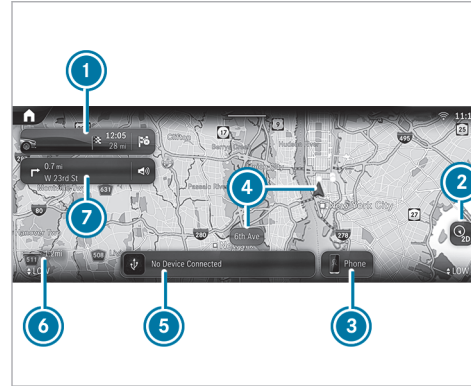

① Module de navigation (vue réduite)

Guidage activé:

Dans la vue réduite, le module de navigation affiche les informations importantes concernant l'itinéraire, par exemple la destination ou un ralentissement

☒ Interruption du guidage en cours

Une pression ouvre le module de navigation et affiche la vue d'ensemble de l'itinéraire.

- ② Réglage de l'orientation de la carte et du type de carte
- ③ Affichage du menu Téléphone
- ④ Position actuelle du véhicule (symbole de véhicule ou flèche)
- ⑤ Affichage des applications de divertissement
- ⑥ Altitude et échelle de la carte
- ⑦ La fenêtre de navigation affiche la prochaine manœuvre (vue réduite) ou le suivi de l'itinéraire (vue agrandie)

Guidage activé: le suivi de l'itinéraire indique, par exemple, les sections d'itinéraire, les manœuvres à venir avec recommandations de voie de circulation, la destination, les ralentissements, les images 3D aux sorties d'auto-route, les contenus en ligne

Appuyer plusieurs fois sur ② permet de changer l'orientation de la carte dans cet ordre:

- 2D et vers le nord
- 2D et dans le sens de la marche

- 3D et dans le sens de la marche
- Carte avec l'itinéraire complet
- ❶ Lorsque vous déplacez la carte, il est possible de commuter entre 3D sens de la marche et 2D orientation Nord.

Vous disposez des types de carte ❷ suivants:

- Affichage de jour
- Affichage de nuit
- Carte satellite

- ❶ Si vous constatez un problème avec la carte numérique, vous pouvez le signaler en utilisant le lien <https://mapfeedback.here.com/#/report>.

Module de navigation (vue étendue)

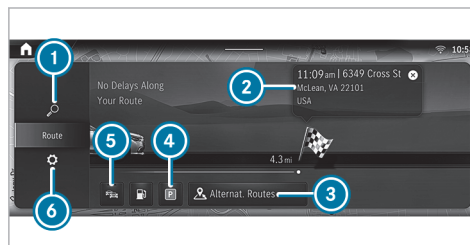

Guidage activé (exemple)

- ❶ Entrée d'une adresse ou d'une destination spéciale
- ❷ Destination et heure d'arrivée en dessous, distance actuelle jusqu'à la destination et drapeau d'arrivée
- ❸ Autres itinéraires
- ❹ Recherche d'une place de stationnement
- ❺ Activation et désactivation de l'affichage des informations routières
- ❻ Exécution de réglages pour **Vue**, **Messages & signaux sonores** et **Itinéraire**

Vue d'ensemble du système de télépéage

- ❶ Le système de télépéage est un équipement optionnel et n'est pas disponible dans tous les véhicules.

Le prélèvement du péage au niveau des barrières de péage sur les autoroutes s'effectue via un système électronique de paiement.

Le système de télépéage utilise la RFID (Radio Frequency Identification) pour la transmission des données entre le calculateur et la barrière de péage.

Le système de télépéage est initialement désactivé d'usine.

Le calculateur se trouve dans la boîte à gants de votre véhicule.

Pour pouvoir utiliser le système de télépéage, celui-ci doit être enregistré par le client et activé par le fournisseur de services:

- Activez le système de télépéage dans les réglages du système multimédia MBUX ou sur le calculateur.
- L'enregistrement et l'activation peuvent se faire de 2 manières:

- Vous enregistrez le numéro d'identification de l'appareil du calculateur et activez le système de télépéage dans l'application Mercedes me.
- Vous pouvez également procéder à l'enregistrement et à l'activation via l'application [Toll Service](#).

L'activation du système de télépéage peut prendre jusqu'à 48 heures après l'enregistrement.

Lorsque le système de télépéage est activé, la détection automatique du nombre d'occupants du véhicule est initialement désactivée départ usine. Le nombre d'occupants du véhicule est pré-réglé avec une personne.

Les dispositions suivantes s'appliquent aux routes qui prévoient le paiement d'un péage en fonction du nombre d'occupants du véhicule:

- Lorsque la détection automatique du nombre d'occupants du véhicule est désactivée, le nombre d'occupants du véhicule doit être sélectionné manuellement. Cela permet de garantir un décompte correct des péages.

- Le nombre d'occupants du véhicule peut être transmis automatiquement. Le nombre de ceintures de sécurité bouclées est alors pris en compte.
Si le nombre de personnes détectées ne correspond pas au nombre de personnes dans le véhicule, le nombre de personnes doit être sélectionné manuellement.

Pour les routes qui prévoient le paiement d'un péage indépendamment du nombre d'occupants du véhicule, il n'est pas nécessaire de modifier le réglage par défaut prévoyant une seule personne.

Le système de télépéage permet un prélèvement de péage dans de nombreux Etats des Etats-Unis.

- ① Au Mexique, le système de télépéage peut être enregistré et activé pour les trajets vers les Etats-Unis, par exemple.

Remarques relatives à l'utilisation

- N'utilisez le système de télépéage qu'une fois l'enregistrement et l'activation terminés.
- Conduisez à la vitesse prescrite dans la voie de péage.

- Mercedes-Benz recommande d'utiliser le système multimédia MBUX. Vous pouvez également utiliser le calculateur dans la boîte à gants.
- Pour des raisons de sécurité, effectuez les entrées lorsque le véhicule est à l'arrêt.
- Pour de plus amples informations, consultez l'application Mercedes me ou adressez-vous à un point de service Mercedes-Benz.

Vous pouvez aussi appeler le 1-800-FOR-MERCEdes (aux Etats-Unis) ou le 1-800-387-0100 (au Canada).

Vous trouverez des informations sur la manière d'enregistrer et d'activer le système de télépéage dans la notice d'utilisation numérique.

Entrée de la destination

Conditions requises

- **Pour la recherche en ligne :**
 - Une connexion Internet est établie.
 - Mercedes me connect est disponible.

- Vous avez créé un compte utilisateur sur le portail Mercedes me.
- Le véhicule est associé au compte utilisateur et vous avez accepté les conditions d'utilisation.
- Pour de plus amples informations, consultez le <https://www.mercedes.me>.
- Le service est disponible.
- Le service a été activé dans un point de service Mercedes-Benz.

i Si la recherche en ligne n'est pas disponible, la recherche s'effectue à l'aide des données de la carte numérique.

Système multimédia:

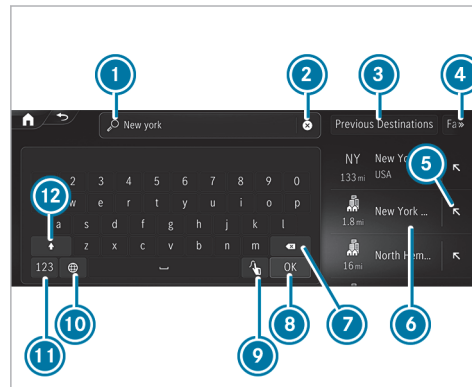

Entrée d'une destination spéciale ou d'une adresse (exemple)

- 1 Ligne de saisie avec entrée actuelle
- 2 Effacement de l'entrée
- 3 Sélection des dernières destinations

- 4 Affichage et sélection d'autres recherches de destination
- 5 Reprise du résultat de la recherche dans la ligne de saisie et poursuite de la recherche
- 6 Résultat de la recherche
- 7 Effacement du dernier caractère entré
- 8 Masquage du clavier
- 9 Commutation sur la fonction de reconnaissance de l'écriture manuscrite
- 10 Réglage de la langue écrite
- 11 Commutation sur les chiffres et les caractères spéciaux
- 12 Commutation sur les majuscules ou les minuscules

Si disponible, la sélection du symbole lance l'assistant vocal MBUX.

► Entrez la destination dans **1**. Vous pouvez effectuer la saisie dans n'importe quel ordre. Les résultats de la recherche apparaissent dans une liste.

❶ Les résultats de la recherche en ligne pour les destinations spéciales peuvent inclure des informations supplémentaires telles que les horaires d'ouverture et les évaluations. Les informations sont mises à disposition par un service cartographique en ligne. La fonction en ligne n'est pas disponible dans tous les pays.

❷ Vous pouvez entrer une destination sous la forme d'une adresse de 3 mots de what3words. Cette option n'est pas disponible dans tous les pays.

▶ Masquez le clavier avec .

▶ Sélectionnez la destination dans la liste. Le menu suivant affiche la destination sélectionnée avec les informations d'adresse et un extrait de carte correspondant.

Le menu permet de calculer l'itinéraire.

❸ Tenez compte des remarques relatives au système multimédia MBUX (→ page 272).

Calcul de l'itinéraire et utilisation des réglages pour le guidage



Affichage des détails (exemple)

- ❶ Affichage des itinéraires alternatifs
- ❷ Calcul de l'itinéraire et lancement du guidage
- ❸ Sélection d'une destination spéciale dans les environs de la destination
- ❹ Adresse de destination

Après avoir sélectionné une destination, l'itinéraire est calculé.

▶ Sélectionnez l'une des options.

Affichage des itinéraires alternatifs

- ▶ Sélectionnez **Itinéraires**.
- ▶ Sélectionnez un itinéraire alternatif.

Lancement du guidage

- ▶ Sélectionnez **C'est parti!**.

Ouverture de l'affichage des détails avec l'adresse de destination

- ▶ Tirez le repère situé au-dessus de ❷ vers le haut. En fonction de la destination sélectionnée et de la disponibilité, des contenus en ligne, tels que les évaluations et les informations météorologiques, sont affichés. Lorsque la destination se trouve dans un autre fuseau horaire, un message apparaît.

▶ **Partage de la destination** : sélectionnez **Partager**.

L'option permet de scanner le code QR affiché.

- ▶ **Mémorisation de la destination en tant que favori** : sélectionnez  **Favori**, puis une option.
- ▶ **Affichage de l'adresse Web** : sélectionnez **www** si une adresse Web est disponible.
- ▶ **Appel de la destination** : sélectionnez **Appeler** si un numéro de téléphone est disponible.

Recherche de destinations spéciales dans les environs de la destination affichée

- ▶ Sélectionnez **Dans environs**.
- ▶ Recherchez à partir des catégories, entrez une recherche ou recherchez des destinations spéciales personnelles.

Sélection du type d'itinéraire

- ▶ Dans le module de navigation (vue étendue), sélectionnez  (→ page 291).
- ▶ Sélectionnez **Route**.
Le système calcule un itinéraire rapide avec un temps de trajet court. Le mode Remorque est disponible lorsqu'une remorque est attelée au véhicule. Vous pouvez sélectionner des itinéraires en ligne (si disponibles). Avec **Gui-**

dage dynamique , le système tient compte des messages d'information routière lors du calcul de l'itinéraire.

- ① Le mode Remorque et les itinéraires en ligne ne sont pas disponibles dans tous les pays ni sur tous les véhicules.

Calcul d'itinéraires alternatifs

- ▶ Dans le module de navigation (vue étendue), sélectionnez .
- ▶ Sélectionnez **Vue**.
- ▶ Activez **Aperçu itinéraire après départ**. Des itinéraires alternatifs sont calculés pour chaque itinéraire.



Sélection d'itinéraires alternatifs

- ① La fonction est disponible lorsque **Aperçu itinéraire après départ** est activé et qu'un itinéraire a été calculé.
- ▶ Dans le module de navigation (vue étendue), sélectionnez **Autres itinéraires**.
- ▶ Lorsque les itinéraires alternatifs sont calculés, vous pouvez les afficher dans la fenêtre de

la navigation en balayant vers la droite ou vers la gauche.

- ▶ Sélectionnez **Lancement**.

Activation de l'itinéraire domicile-travail

- ① Vous avez créé un profil utilisateur et **Collecter les données de trajet** est activé dans les options utilisateur (→ page 282). Le guidage est désactivé.
- ▶ Dans le module de navigation (vue étendue), sélectionnez .
- ▶ Sélectionnez **Route**.
- ▶ Activez **Itinéraire domicile-travail**.
La navigation détecte automatiquement que le véhicule se trouve sur un itinéraire domicile-travail.
Pour les itinéraires domicile-travail, les événements qui concernent la circulation sur l'itinéraire sont signalés même lors de trajets sans guidage activé.
- ▶ **Sélection ou effacement de l'itinéraire domicile-travail** : sélectionnez **Lanc.** ou .

Exclusion ou utilisation de sections de l'itinéraire (autoroutes ou ferrys, par exemple)

- ▶ Dans le module de navigation (vue étendue), sélectionnez .
- ▶ Sélectionnez **Route**.
- ▶ Sélectionnez **Options Eviter**.
- ▶ Activez ou désactivez l'option d'exclusion.

Activation du guidage avec réalité augmentée

- ▶ Dans le module de navigation (vue étendue), sélectionnez .
- ▶ Sélectionnez **Vue**.
- ▶ Sélectionnez **Vidéo de réalité augmentée**.
- ▶ Activez ou désactivez **Vidéo de réalité augmentée**.
Avant une manœuvre de changement de direction, l'image vidéo de la caméra est affichée sur l'écran média. L'image vidéo contient des informations supplémentaires.

Affichage des informations sur les objets pour le guidage avec réalité augmentée

Le guidage avec réalité augmentée est activé.

- ▶ Dans le module de navigation (vue étendue), sélectionnez .
- ▶ Sélectionnez **Vue**.
- ▶ Sélectionnez **Vidéo de réalité augmentée**.
- ▶ Activez **Nom des rues** et **Numéros de maison**. Pendant le guidage, les options activées sont affichées sous forme d'informations supplémentaires sur l'image de la caméra.

Utilisation des fonctions de la carte

Système multimédia:



Agrandissement de l'échelle de la carte

- ▶ Lorsque la carte est affichée, appuyez brièvement 2 fois de suite à l'aide d'un doigt sur l'écran média.

ou

- ▶ Ecartez 2 doigts l'un de l'autre sur l'écran média.

Réduction de l'échelle de la carte

- ▶ Appuyez avec 2 doigts sur l'écran média.

ou

- ▶ Rapprochez 2 doigts l'un de l'autre sur l'écran média.

Déplacement de la carte

- ▶ Lorsque la carte est affichée, balayez l'écran média avec un doigt dans n'importe quelle direction.
- ▶ **Recentrage de la carte sur la position actuelle du véhicule**: sélectionnez  **Centrer**.

Sélection de l'orientation de la carte

- ▶ Sur la carte, appuyez à plusieurs reprises sur le symbole représentant la boussole . L'orientation de la carte change dans cet ordre:
 - La carte est affichée en 2D et orientée vers le nord.
 - La carte est affichée en 2D et orientée dans le sens de la marche.
 - La carte est affichée en 3D et orientée dans le sens de la marche.
 - La carte affiche l'itinéraire complet.

Utilisation des services

Conditions requises

- Une connexion Internet est établie.
- Mercedes me connect est disponible.
- Vous avez créé un compte utilisateur sur le portail Mercedes me.
- Le véhicule est associé au compte utilisateur et vous avez accepté les conditions d'utilisation pour le service.

Pour de plus amples informations, consultez le site Internet <https://www.mercedes.me>.

- Le service est disponible.
- Le service a été activé dans un point de service Mercedes-Benz.

Système multimédia:



Affichage des informations routières

- ▶ Dans le module de navigation (vue étendue), sélectionnez  (→ page 291).
- ▶ Sélectionnez **Vue**.

- ▶ Activez **Trafic**.
- ▶ Activez **Événements** et **Trafic fluide**.
Les événements qui concernent la circulation tels que des chantiers, des messages relatifs à une zone (brouillard, par exemple) et des messages d'alerte sont affichés sur l'itinéraire.
Les ralentissements sont affichés pour l'itinéraire actuel. Le ralentissement doit être d'au moins 1 minute pour être affiché.

Affichage des messages de danger

Lorsque des messages de danger sont disponibles, ils peuvent être affichés sous forme de symboles sur la carte. L'affichage dépend des réglages de l'option **Événements**.

- ▶ Dans le module de navigation (vue étendue), sélectionnez  (→ page 291).
- ▶ Activez ou désactivez **Événements**.
Lorsque l'option est activée, tous les symboles apparaissent.
Lorsque l'option est désactivée, les symboles apparaissent uniquement en cas d'avertissement d'un danger.

Les dangers suivants peuvent être affichés sur la carte:

- Accidents et pannes
- Verglas, brouillard, vent latéral et forte pluie
- Dangers signalés manuellement
- Véhicule avec feux de détresse activés
- Travaux
- Autres dangers (si disponible)

Affichage des contenus de la carte en ligne

- ▶ Dans le module de navigation (vue étendue), sélectionnez .
- ▶ Sélectionnez **Vue**.
- ▶ Activez un service en ligne, par exemple **Météo**.
Des informations météorologiques actuelles (température et couverture nuageuse, par exemple) sont affichées sur la carte de navigation.
A certaines échelles, les informations fournies par les services, par exemple les symboles météo, ne sont pas affichées.

Service de stationnement

! **REMARQUE** Endommagement du véhicule résultant du non-respect de la hauteur de passage maximale autorisée

Si la hauteur du véhicule dépasse la hauteur de passage maximale autorisée, le toit et d'autres pièces du véhicule risquent d'être endommagés.

- ▶ Tenez compte de l'indication de hauteur de passage.
- ▶ Si la hauteur de passage autorisée est dépassée, n'engagez pas le véhicule.
- ▶ Tenez compte de la modification de la hauteur du véhicule due aux superstructures de toit ou autres systèmes de portage.

! **REMARQUE** Dommages sur le véhicule résultant de la non-prise en compte des informations locales et des conditions pour la possibilité de stationnement

Les données sont basées sur les informations mises à disposition par les fournisseurs de services respectifs.

L'exactitude des informations fournies relatives au parking couvert ou au parking n'est pas couverte par la garantie légale Mercedes-Benz.

- ▶ Tenez toujours compte des informations locales et des circonstances.

i Le service n'est pas disponible dans tous les pays.

▶ Dans le module de navigation (vue étendue), sélectionnez  et activez **Parking**.

▶ Appuyez sur **P** sur la carte.

ou

▶ Sélectionnez **P** **Parkings** dans la vue d'ensemble de l'itinéraire.

▶ Sélectionnez la zone de recherche et le filtre de recherche, par exemple **A proximité de la destination** et **Parkings couverts**.

La carte affiche les possibilités de stationnement pour les réglages sélectionnés.

▶ Sélectionnez une possibilité de stationnement. La carte affiche les possibilités de stationnement dans les environs.

Si elles sont disponibles, les informations suivantes s'affichent:

- Adresse de destination, éloignement par rapport à la position actuelle du véhicule et heure d'arrivée
- Informations relatives au parking couvert/parking
par exemple, horaires d'ouverture, frais de stationnement, occupation actuelle, durée maximale de stationnement, **hauteur d'entrée maximale**

La hauteur d'entrée maximale indiquée par le service de stationnement ne remplace pas l'observation des circonstances réelles.

- Moyens de paiement disponibles (Mercedes pay, pièces de monnaie, billets, carte)
 - Détails des frais de stationnement
 - Nombre de places disponibles
 - Type de paiement (distributeur automatique, par exemple)
 - Services/installations de la possibilité de stationnement
 - Numéro de téléphone
- Calculez l'itinéraire (→ page 295).

Remarques relatives à la dashcam

! **REMARQUE** Risque de poursuites judiciaires en cas de non-respect des dispositions légales et de la législation sur la protection des données

L'exploitation et l'utilisation des fonctions de la dashcam relèvent, sur un plan juridique, de votre responsabilité.

Les réglementations légales relatives à l'exploitation et à l'utilisation de la dashcam peuvent varier selon le pays dans lequel la dashcam est utilisée.

La fonction n'est pas autorisée dans tous les pays.

- Avant d'utiliser la dashcam, renseignez-vous sur le contenu des réglementations légales, en particulier sur les dispositions relatives à la protection des données en vigueur dans le pays d'utilisation.
- Tenez compte des réglementations légales, en particulier des dispositions relatives à la protection des données.

i Tenez compte des remarques suivantes pour garantir un fonctionnement en toute sécurité:

- Utilisez uniquement des supports de données USB formatés avec FAT32 ou exFAT.
- Utilisez uniquement des supports de données USB certifiés USB-IF.

L'USB-IF est une société à but non lucratif et signifie USB Implementers Forum. Sur

la base de la spécification USB, l'USB-IF certifie par exemple les versions USB, les câbles et connecteurs correspondants ainsi que les procédures d'alimentation en énergie via l'interface USB.

- En cas d'écrasement fréquent et durable à haute vitesse, les supports de données USB peuvent être endommagés. Mercedes-Benz recommande un lecteur SSD externe de haute qualité.

L'abréviation SSD signifie Solid-State Drive.

- i** La taille du fichier et donc la durée des enregistrements en mode d'enregistrement unique est limitée par les restrictions du formatage de la clé USB. Ainsi, les clés USB au format FAT32, par exemple, n'autorisent pas les fichiers de plus de 4 Go environ. Lorsque la taille du fichier est atteinte, l'enregistrement s'arrête et vous recevez une notification.

❶ Les fonctions suivantes sont disponibles dans l'application Galerie:

- Activation et désactivation de la protection en écriture
- Effacement d'un fichier vidéo

Sélection d'un appareil USB pour un enregistrement vidéo avec la dashcam

Conditions requises

- Au moins un appareil USB est raccordé au système multimédia.

Système multimédia:

→  » Applications » Dashcam

▶ Sélectionnez le symbole USB.

▶ Sélectionnez l'appareil USB.

❶ Lorsque les appareils USB contiennent plusieurs partitions, les fichiers vidéo enregistrés ne sont pas toujours affichés dans la liste des enregistrements.
Mercedes-Benz vous recommande d'utiliser des appareils USB avec une partition.

Démarrage et arrêt d'un enregistrement en boucle avec la dashcam

Conditions requises

- Pour l'enregistrement et la sauvegarde d'un fichier vidéo: un appareil USB est raccordé au système multimédia.
- Le véhicule est en marche.

Système multimédia:

→  » Applications » Dashcam

▶ Lorsque plusieurs appareils USB sont raccordés au système multimédia, sélectionnez un appareil USB (→ page 301).
Si aucun appareil USB n'a été sélectionné, la sélection est effectuée automatiquement au démarrage d'un enregistrement.

▶ **Sélection du mode d'enregistrement:** sélectionnez **Enregistr. en boucle**.
Enregistr. en boucle enregistre continuellement des fichiers vidéo courts. Lorsque la mémoire est pleine, l'enregistrement continue automatiquement. Le système écrase pour cela d'abord le fichier vidéo le plus ancien.

▶ **Démarrage:** sélectionnez **Lancer l'enregistrement**.

La durée de l'enregistrement s'affiche. Le message **Ne retirez pas le support de données pendant l'enregistrement. Ejectez le support de données avant de le retirer.** apparaît. Le fichier vidéo est enregistré sur l'appareil USB.

▶ **Arrêt:** sélectionnez **Arrêter l'enregistrement**.

❶ Dans certains pays, les coordonnées géographiques (latitude et longitude) sont affichées sur l'image vidéo.
Pour des raisons techniques, il se peut que les coordonnées géographiques soient très imprécises.

Un message peut apparaître dans les cas suivants:

- La caméra n'est pas opérationnelle, le message **Caméra non disponible** apparaît.
Faites contrôler la caméra par un point de service Mercedes-Benz.
- Lorsque l'avertissement de franchissement d'une frontière a été activé.

- Si un enregistrement extérieur est lancé avec l'application Caméra pendant un enregistrement Dashcam, l'enregistrement Dashcam s'interrompt et reprend automatiquement après la fin de l'enregistrement de la caméra. Un message correspondant est affiché.

Démarrage et arrêt d'un enregistrement unique avec la dashcam

Conditions requises

- Pour l'enregistrement et la sauvegarde d'un fichier vidéo: un appareil USB est raccordé au système multimédia.
- Le véhicule est en marche.

Système multimédia:

→  » Applications » Dashcam

- ▶ Lorsque plusieurs appareils USB sont raccordés au système multimédia, sélectionnez un appareil USB (→ page 301). Si aucun appareil USB n'a été sélectionné, la sélection est effectuée automatiquement au démarrage d'un enregistrement.

▶ **Sélection du mode d'enregistrement:** sélectionnez **Enregistr. unique**.

Enregistr. unique arrête l'enregistrement lorsque la limite de mémoire est atteinte. Un enregistrement unique est protégé contre un écrasement automatique.

▶ **Démarrage:** sélectionnez **Lancer l'enregistrement**.

La durée de l'enregistrement s'affiche. Le message **Ne retirez pas le support de données pendant l'enregistrement. Ejectez le support de données avant de le retirer** apparaît. Le fichier vidéo est enregistré sur l'appareil USB.

▶ **Arrêt:** sélectionnez **Arrêter l'enregistrement**.

 Dans certains pays, les coordonnées géographiques (latitude et longitude) sont affichées sur l'image vidéo.

Pour des raisons techniques, il se peut que les coordonnées géographiques soient très imprécises.

Un message peut apparaître dans les cas suivants:

- **Enregistr. unique:** la mémoire est pleine ou la durée d'enregistrement disponible n'est plus que de quelques minutes. L'enregistrement vidéo s'arrête ou va s'arrêter prochainement. Remplacez l'appareil USB ou supprimez un fichier vidéo.
- La caméra n'est pas opérationnelle, le message **Caméra non disponible** apparaît. Faites contrôler la caméra par un point de service Mercedes-Benz.
- Lorsque l'avertissement de franchissement d'une frontière a été activé.
- Si un enregistrement extérieur est lancé avec l'application Caméra pendant un enregistrement Dashcam, l'enregistrement Dashcam s'interrompt et reprend automatiquement après la fin de l'enregistrement de la caméra. Un message correspondant est affiché.

Téléphone

Téléphonie

Remarques relatives à la téléphonie

- ⚠ **ATTENTION** La manipulation d'appareils de communication intégrés au véhicule pendant la marche détourne votre attention de la circulation.

L'utilisation d'appareils de communication intégrés au véhicule pendant la marche peut détourner votre attention de la circulation. Vous risquez en outre de perdre le contrôle du véhicule.

- ▶ N'utilisez ces appareils que si les conditions de circulation le permettent.
- ▶ Si ce n'est pas le cas, arrêtez-vous en tenant compte des conditions de circulation et procédez à des entrées dans le système uniquement lorsque le véhicule est à l'arrêt.

- ⚠ **ATTENTION** Risque d'accident dû à l'utilisation d'appareils de communication mobiles pendant la marche

Les appareils de communication mobiles détournent l'attention du conducteur de la circulation. Le conducteur risque en outre de perdre le contrôle du véhicule.

- ▶ En tant que conducteur, utilisez les appareils de communication mobiles uniquement lorsque le véhicule est à l'arrêt.
- ▶ En tant qu'occupant du véhicule, utilisez les appareils de communication mobiles uniquement dans l'espace prévu à cet effet, par exemple à l'arrière.

En ce qui concerne l'utilisation du système multimédia et des appareils de communication mobiles dans le véhicule, tenez compte des dispositions légales en vigueur dans le pays où vous vous trouvez.

- ⚠ **ATTENTION** Risque de blessure dû au rangement inapproprié d'objets

Si vous rangez des objets de manière inappropriée dans l'habitacle, ceux-ci peuvent glisser ou être projetés et ainsi heurter les occupants du véhicule. Par ailleurs, les porte-gobelets, les bacs de rangement ouverts et les supports de téléphone portable pourraient ne pas retenir les objets qui s'y trouvent en cas d'accident.

Il y a risque de blessure, en particulier lors d'un freinage ou d'un changement brusque de direction.

- ▶ Rangez toujours les objets de manière à ce qu'ils ne puissent pas être projetés dans ces situations ou dans des situations similaires.
- ▶ Veillez toujours à ce qu'aucun objet ne dépasse des bacs de rangement, des filets à bagages ou des filets de rangement.
- ▶ Fermez les bacs de rangement verrouillables avant de prendre la route.

- ▶ Rangez et arrimez toujours les objets lourds, durs, pointus, tranchants, fragiles ou volumineux dans le coffre/compartiment de chargement.

Tenez compte des remarques supplémentaires relatives au rangement correct des appareils de communication mobiles:

- Chargement du véhicule (→ page 123)

Liaison Bluetooth® :

L'affichage du menu et les fonctions disponibles dans le menu Téléphone dépendent, en partie, du profil Bluetooth® du téléphone portable raccordé. Si le téléphone portable prend en charge tous les profils Bluetooth® suivants, vous disposez de l'intégralité des fonctionnalités:

- PBAP (Phone Book Access Profile)
 - Les contacts du téléphone portable sont automatiquement affichés sur le système multimédia.
- MAP (Message Access Profile)

- Les fonctions messages du téléphone portable sont utilisables dans le système multimédia.
- HFP (Hands Free Profile)
 - La téléphonie sans fil est disponible sur le système multimédia.
- SAP (SIM Access Profile)
 - Le téléphone de voiture peut accéder aux données de la carte SIM et se connecte au réseau de téléphonie mobile via l'antenne extérieure.

La fonctionnalité Bluetooth® Audio peut être utilisée avec un appareil de téléphonie mobile quelconque.

Pour de plus amples informations sur les fonctionnalités de l'appareil de téléphonie mobile à raccorder, voir la notice d'utilisation du fabricant.

Connexion réseau :

La communication peut être interrompue pendant la marche dans les cas suivants:

- Vous passez sur une station d'émission-réception dans laquelle aucun canal de communication n'est libre.
- La carte SIM utilisée n'est pas compatible avec le réseau disponible.
- Un téléphone portable équipé d'une «Twin-card» est également connecté au réseau avec la 2e carte SIM.

Afin d'assurer une meilleure qualité vocale, le système multimédia reconnaît les communications en HD Voice®. Pour cela, les téléphones portables et les opérateurs de téléphonie mobile des correspondants doivent prendre en charge le HD Voice®.

La qualité vocale peut varier en fonction de la qualité de la connexion.

Pour de plus amples informations, adressez-vous à un point de service Mercedes-Benz ou consultez le <https://www.mercedes-benz.com/connect>.

Vue d'ensemble du menu Téléphone

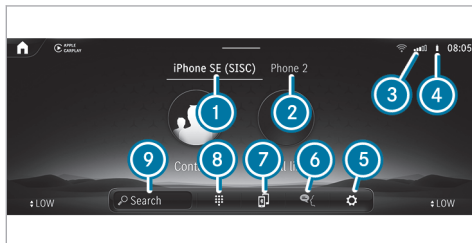

- 1 Nom d'appareil Bluetooth® du téléphone portable actuellement raccordé/du téléphone portable
- 2 Nom d'appareil Bluetooth® du téléphone portable actuellement raccordé/du téléphone portable (mode à 2 téléphones)
- 3 Intensité du champ du réseau de téléphonie mobile
- 4 Etat de la batterie du téléphone portable raccordé
- 5 Options
- 6 Messages

- 7 Affichage des appareils
- 8 Pavé numérique
- 9 Lancement de la recherche de contacts

Vue d'ensemble des modes de fonctionnement du téléphone

En fonction de l'équipement du véhicule, vous disposez des modes de fonctionnement du téléphone suivants:

- Un téléphone portable est relié au système multimédia via Bluetooth®.
- 2 téléphones portables sont reliés au système multimédia via Bluetooth® (mode à 2 téléphones).
 - Les 2 téléphones portables vous permettent d'utiliser toutes les fonctions du système multimédia.

Raccordement d'un téléphone portable

Conditions requises

- Bluetooth® est activé sur le téléphone portable (voir la notice d'utilisation du fabricant).

- Bluetooth® est activé sur le système multimédia.

Système multimédia:



Recherche d'un téléphone portable



- ▶ Sélectionnez **Raccorder nouvel appareil**.

Raccordement d'un téléphone portable

- ▶ Sélectionnez un téléphone portable. Un code apparaît sur le système multimédia et sur le téléphone portable.
- ▶ Si les 2 codes sont identiques, confirmez le code sur le téléphone portable.

Fonctions du menu Téléphonie

Le menu Téléphonie contient, entre autres, les fonctions suivantes:

- Lancement d'appels, par exemple:
 -  Prise d'un appel
 -  Fin d'appel
 - Réponse à un appel par un message

-  **Conférence**
- Prise ou refus d'un appel en attente
- Gestion des contacts, par exemple:
 - Téléchargement des contacts du téléphone portable
 - Modification du format du nom des contacts
 - Effacement de favoris
- Réception et envoi de messages, par exemple:
 - Utilisation de la fonction de lecture vocale
 - Dictée d'un nouveau message

Applications Mercedes me

Appels Mercedes me

Lancement des appels par l'intermédiaire de l'unité de commande au toit

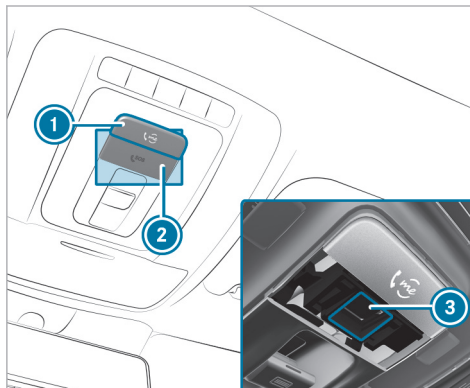

- ① Touche «me» pour un appel de service ou un appel d'information
- ② Cache de la touche SOS

- ③ Touche SOS (système d'appel d'urgence)

Lancement d'un appel Mercedes me

- ▶ Appuyez sur la touche «me» ①.

Lancement d'un appel d'urgence

- ▶ Appuyez brièvement sur le cache de la touche SOS ② pour l'ouvrir.
- ▶ Maintenez la touche SOS ③ enfoncée pendant au moins 1 seconde.

Un appel d'urgence peut être lancé même lorsqu'un appel Mercedes me est en cours. Cet appel a priorité sur tous les autres appels en cours.

Informations sur l'appel Mercedes me par l'intermédiaire de la touche «me»

Un appel vers le Centre d'Appels Clients Mercedes-Benz a été lancé par l'intermédiaire de la touche «me» située sur l'unité de commande au toit ou par l'intermédiaire du système multimédia (→ page 306).

Vous accédez au service souhaité via le système de dialogue vocal:

- Assistance en cas d'accident et de panne

- Centre d'Appels Clients Mercedes-Benz pour des informations générales sur le véhicule

Vous pouvez obtenir des informations entre autres sur les thèmes suivants:

- Activation de Mercedes me connect
- Utilisation du véhicule
- Point de service Mercedes-Benz le plus proche
- Autres produits et services proposés par Mercedes-Benz

Des données sont transmises pendant la liaison avec le Centre d'Appels Clients Mercedes-Benz (→ page 309).

■ Appel du Centre d'Appels Clients Mercedes-Benz par l'intermédiaire du système multimédia

Conditions requises

- Un accès à un réseau GSM est disponible.
- Dans la région correspondante, une couverture réseau GSM du partenaire contractuel est disponible.

- Le véhicule doit être en marche pour que les données du véhicule puissent être transférées automatiquement.

Système multimédia:



- ▶ Appelez **Mercedes me connect**. Avec votre autorisation, le système multimédia envoie les données nécessaires du véhicule. La transmission des données est affichée sur l'écran.

Vous pouvez ensuite sélectionner un service de manière à être mis en relation avec un interlocuteur du Centre d'Appels Clients Mercedes-Benz.

■ Appel vers le Centre d'Appels Clients Mercedes-Benz suite à la détection automatique d'un accident ou d'une panne

Conditions requises

- Le véhicule a détecté une situation d'accident ou de panne (→ page 203).
- Le véhicule est à l'arrêt.
- Les feux de détresse sont allumés.

- ⓘ Cette fonction n'est pas disponible dans tous les pays.

Le véhicule est capable de détecter une situation d'accident ou de panne sous certaines conditions limitées.

Conditions requises pour la détection de collision dans le cadre de l'assistance en cas d'accident:

- Le véhicule est équipé d'une alarme antivol et anti-effraction (EDW) (code 551).
- Le véhicule est équipé de la protection volumétrique (code 882).
- Le véhicule est équipé du Pack Protection antivol (code P54).
- Le service Détection de collision avec notification de vol a été activé sur Mercedes me connect.

Lorsqu'un choc est détecté alors que la protection antisoulèvement est activée et que le véhicule est verrouillé, vous recevez un message sur le système multimédia lorsque vous mettez le véhicule en marche.

Le message vous informe sur la zone éventuellement touchée du véhicule et sur la force du choc.

En cas d'accident ou de panne détecté, le secouriste affiche des consignes de sécurité sur l'écran du système multimédia. Cela peut prendre quelques secondes.

- ❶ La disponibilité de la détection de collision dépend du type de véhicule.

Après avoir quitté l'affichage du secouriste dans le système multimédia, un message apparaît pour vous demander si vous souhaitez obtenir une assistance de la part du Centre d'Appels Clients Mercedes-Benz.

► Sélectionnez **Appeler**.

- Une fois que vous avez donné votre accord ou si vous avez activé le service Mercedes me connect «Assistance en cas d'accident et de panne», les données du véhicule sont transmises automatiquement (→ page 310).
- Le Centre d'Appels Clients Mercedes-Benz répond à votre appel et organise l'assistance dépannage et l'aide en cas d'accident.

Ces prestations de service peuvent engendrer des frais.

- ❶ En fonction de la gravité de l'accident, un appel d'urgence automatique peut être lancé. Cet appel a priorité sur tous les autres appels en cours (→ page 315).

- ❶ En outre, lorsque le service Mercedes me connect «Télédiagnostic» est activé, une demande similaire peut apparaître avec un léger décalage en cas de panne. Si vous êtes déjà en contact avec le Centre d'Appels Clients Mercedes-Benz ou si vous avez déjà obtenu de l'aide, cette demande peut être ignorée ou refusée.

- ❶ Si vous répondez par **Plus tard** à la demande d'assistance de la part du Centre d'Appels Clients Mercedes-Benz, le message est masqué, puis s'affiche de nouveau ultérieurement. La demande déclenchée par le service Mercedes me connect «Télédiagnostic» peut être confirmée ou refusée. Une fois la demande refusée, celle-ci ne s'affiche plus.

■ **Prise d'un rendez-vous de maintenance via l'appel Mercedes me**

Si vous avez activé le service Gestion de la maintenance, les données nécessaires du véhicule

sont transmises automatiquement au Centre d'Appels Clients Mercedes-Benz. Vous recevez alors des recommandations individuelles pour la maintenance de votre véhicule.

Que vous ayez autorisé la gestion de la maintenance ou non, le système multimédia vous rappelle au bout d'un certain temps qu'un service arrive à échéance. Un message vous demande si vous souhaitez convenir d'un rendez-vous.

► **Pour prendre rendez-vous à l'atelier:** sélectionnez **Appeler**.

Une fois que vous avez donné votre accord, les données du véhicule sont transmises et le Centre d'Appels Clients Mercedes-Benz convient avec vous d'un rendez-vous à l'atelier. Les informations sont ensuite transmises à l'atelier de votre choix.

Celui-ci vous contacte pour confirmer le rendez-vous et, si nécessaire, régler les détails.

- ❶ Si vous sélectionnez **Plus tard** après l'affichage du message de maintenance, le message est masqué, puis s'affiche de nouveau ultérieurement.

■ Données transmises pendant l'appel Mercedes me

Lorsque vous lancez un appel de service via Mercedes me, des données sont transmises pour permettre d'obtenir des conseils ciblés et un service sans accros.

Les conditions suivantes doivent être remplies pour la transmission des données:

- Le véhicule est en marche.
- La technologie de transmission des données requise est prise en charge par l'opérateur de téléphonie mobile.
- Une qualité suffisante du réseau de téléphonie mobile est garantie.

La transmission en plusieurs étapes dépend des facteurs suivants:

- Raison de l'appel
- Technologie de transmission de téléphonie mobile disponible
- Services Mercedes me connect activés
- Services sélectionnés dans le système de dialogue vocal

❗ L'étendue des données transmises dépend du type de véhicule et de son équipement. Pour des raisons techniques, toutes les données ne sont pas toujours disponibles.

Transmission des données lorsque les services Mercedes me connect ne sont pas activés

Lorsqu'aucun service Mercedes me connect n'est activé, les données suivantes sont transmises:

- Numéro d'identification du véhicule
- Heure de l'appel
- Raison de l'appel
- Confirmation de la demande de protection des données
- Code pays du véhicule
- Langue réglée dans le système multimédia
- Numéro d'appel de la plateforme de communication montée dans le véhicule

Lorsqu'un appel pour convenir d'un rendez-vous de maintenance a été lancé par l'intermédiaire du rappel de maintenance, les données supplémentaires suivantes sont transmises:

- Performances de marche actuelles et données de maintenance

Lorsqu'un appel a été lancé par l'intermédiaire du système multimédia suite à la détection d'un accident ou d'une panne, les données supplémentaires suivantes sont transmises:

- Performances de marche actuelles et données de maintenance
- Position actuelle du véhicule

Si vous avez sélectionné l'assistance en cas d'accident et de panne via le système de dialogue vocal, les données suivantes du véhicule peuvent, en outre, être réclamées par le Centre d'Appels Clients Mercedes-Benz:

- Position actuelle du véhicule

Traitement des données

Les données transmises dans le cadre de l'appel sont effacées des systèmes de transmission une fois l'appel terminé, dans la mesure où elles ne sont pas utilisées pour d'autres services Mercedes me connect activés.

Les données liées au cas sont traitées par le Centre d'Appels Clients Mercedes-Benz, enregistrées, puis transférées aux partenaires SAV désignés par le Centre d'Appels Clients Mercedes-Benz, dans la mesure où les données sont nécessaires pour le traitement du cas. Tenez compte des informations relatives à la protection des données qui figurent sur le site Internet Mercedes me (<https://www.mercedes.me>) ou dans le message pré-enregistré diffusé immédiatement après l'établissement de la liaison avec le Centre d'Appels Clients Mercedes-Benz.

i Le message pré-enregistré n'est pas disponible dans tous les pays.

Mercedes me connect

■ Informations relatives à Mercedes me connect

Mercedes me connect se compose d'un grand nombre de services.

Vous pouvez, par exemple, utiliser les services suivants par l'intermédiaire du système multimédia et de l'unité de commande au toit:

- Assistance en cas d'accident et de panne (touche «me» ou affichage dans le système multimédia en fonction de la situation)
- Système d'appel d'urgence Mercedes-Benz (appel d'urgence automatique et touche SOS)

L'assistance en cas d'accident et de panne Mercedes me connect et la centrale d'appels d'urgence de Mercedes-Benz se tiennent à votre disposition 24 heures sur 24.

La touche «me» et la touche SOS se trouvent sur l'unité de commande au toit du véhicule (→ page 306).

Vous pouvez également joindre le Centre d'Appels Clients Mercedes-Benz par l'intermédiaire du système multimédia (→ page 307).

Tenez compte du fait que Mercedes me connect est un service de Mercedes-Benz. Dans les cas d'urgence, composez en premier les numéros d'appel d'urgence nationaux habituels. Dans les cas d'urgence, vous pouvez également utiliser le système d'appel d'urgence Mercedes-Benz (→ page 314).

Tenez compte des conditions d'utilisation et de la politique de confidentialité de Mercedes me connect. Vous les trouverez dans votre compte utilisateur Mercedes me.

Vous trouverez de plus amples informations sur les services Mercedes me connect sur le portail Mercedes me: <https://me.secure.mercedes-benz.com>

■ Informations relatives à l'assistance en cas d'accident et de panne Mercedes me connect

i L'assistance en cas d'accident et de panne n'est pas disponible dans tous les pays. Renseignez-vous auprès d'un point de service Mercedes-Benz pour savoir si cette fonction est disponible dans votre pays.

L'assistance en cas d'accident et de panne comprend notamment les fonctions suivantes:

- Complément au système d'appel d'urgence Mercedes-Benz (→ page 314)
Si nécessaire, l'interlocuteur de la centrale d'appels d'urgence de Mercedes-Benz transfère l'appel à l'assistance en cas d'accident et de panne Mercedes me connect. Le transfert d'appel n'est toutefois pas possible dans tous les pays.
- Dépannage sur place par un technicien et/ou remorquage du véhicule jusqu'au point de service Mercedes-Benz le plus proche
Ces prestations de service peuvent engendrer des frais.
- Complément au secouriste suite à la détection automatique d'un accident ou d'une panne (→ page 307)
En cas de panne ou d'accident, des données avancées du véhicule sont envoyées. Celles-ci permettent d'obtenir une assistance optimale de la part du Centre d'Appels Clients Mercedes-Benz et du partenaire SAV en charge ou du dépanneur.

- Complément au service Mercedes me connect Télédiagnostic
Avec la fonction Télédiagnostic, certains messages d'usure et de défaillance sont collectés par le fournisseur de services, à condition qu'ils puissent être interprétés de manière univoque et qu'ils soient disponibles grâce à la surveillance des composants avec fonctionnalité de diagnostic.
Si le véhicule détecte une panne ou une panne imminente, vous pouvez recevoir par l'intermédiaire du système multimédia une invitation à entrer en contact avec le Centre d'Appels Clients Mercedes-Benz afin d'obtenir de l'aide. Cette invitation n'apparaît sur le système multimédia que lorsque le véhicule est à l'arrêt.
- ⓘ Ces services sont soumis à des restrictions techniques, telles que la couverture réseau de téléphonie mobile et la qualité de la téléphonie mobile, et à l'aptitude des systèmes de traitement à interpréter les données transmises. Il se peut ainsi que le message ne s'affi-

che pas du tout sur le système multimédia ou avec un retard.

Tenez compte du fait que les appels de service et de dépannage sont un service de Mercedes-Benz. Dans les cas d'urgence, composez en priorité les numéros d'appel d'urgence nationaux habituels ou utilisez le système d'appel d'urgence Mercedes-Benz (→ page 314).

Vous trouverez de plus amples informations sur les services Mercedes me connect sur le portail Mercedes me: <https://me.secure.mercedes-benz.com>.

■ Données transmises aux services d'appel Mercedes me connect

Les données transmises lors de l'appel Mercedes me connect dépendent:

- de la raison de l'appel
- du service sélectionné dans le système de dialogue vocal
- des services Mercedes me connect activés

Vous pouvez consulter les données qui sont transmises aux services dans les conditions d'utilisa-

tion de Mercedes me connect actuellement en vigueur et dans la politique de confidentialité de Mercedes me connect. Vous les trouverez dans votre compte utilisateur Mercedes me.

Vue d'ensemble du menu Mercedes me & Apps

Lorsque vous êtes connectés au portail Mercedes me avec un compte utilisateur, vous disposez de services et d'offres de Mercedes-Benz.

Pour de plus amples informations, adressez-vous à un point de service Mercedes-Benz ou rendez-vous sur le portail Mercedes me: <https://me.secure.mercedes-benz.com>.

i Veillez à toujours maintenir les applications Mercedes me à jour.

Vous pouvez afficher le menu dans le système multimédia par l'intermédiaire de **Applications**.

Les possibilités suivantes peuvent être disponibles dans le menu **Applications**:

- Association du véhicule au compte utilisateur **Mercedes me**

- Effacement de l'association du compte utilisateur **Mercedes me** avec le véhicule
- Affichage des services de Mercedes me
- Affichage selon la disponibilité des applications telles que In-Car Office ou du navigateur Web

Vue d'ensemble du navigateur Web

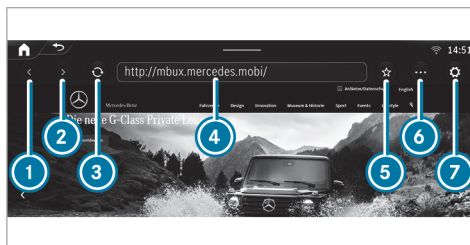

- 1** Page Web précédente
- 2** Page Web suivante
- 3** Actualisation
- 4** URL
- 5** Ajout/retrait de favoris

- 6** Options
- 7** Réglages

i Vous disposez des options suivantes sous **⋮**:

- Onglets
- Favoris et historique
- Mode lecture
- Partager le lien
- Partager le contenu
- Afficher le site Internet mobile

i Les sites Internet ne peuvent pas être affichés pendant la marche.

Vue d'ensemble de l'intégration pour smartphone

L'intégration pour smartphone vous permet d'utiliser certaines fonctions de votre téléphone portable via l'écran du système multimédia.

Vous ne pouvez raccorder au système multimédia qu'un seul téléphone portable à la fois via l'intégration pour smartphone. Lorsque vous utilisez l'intégration pour smartphone, même en mode à

2 téléphones, seul un téléphone portable supplémentaire peut être relié au système multimédia via Bluetooth®.

Vous ne pouvez exploiter l'entière fonctionnalité de l'intégration pour smartphone que si vous disposez d'une connexion Internet. Pour pouvoir utiliser l'intégration pour smartphone, l'application associée doit être téléchargée sur le téléphone portable. Le téléphone portable doit être allumé et relié au système multimédia via la prise USB à l'aide d'un câble approprié.

Applications pour l'intégration pour smartphone:

- Apple CarPlay® (connexion possible également sans câble via Bluetooth®)
- Android Auto (connexion possible également sans câble via Bluetooth®)

i Pour des questions de sécurité, la première activation d'Apple CarPlay® ou d'Android Auto sur le système multimédia doit être effectuée avec le véhicule à l'arrêt et le frein de stationnement serré.

Vous pouvez lancer l'intégration pour smartphone par l'intermédiaire de **Appareils**.

Vous pouvez arrêter l'intégration pour smartphone par l'intermédiaire de **Appareils** ou débrancher le câble de raccordement entre le téléphone portable et le système multimédia.

i Mercedes-Benz recommande d'interrompre la connexion par l'intermédiaire du gestionnaire d'appareils ou par câble de raccordement uniquement lorsque le véhicule est à l'arrêt.

Vue d'ensemble des données du véhicule transmises

Lors de l'utilisation de l'intégration pour smartphone, certaines données du véhicule sont transmises au téléphone portable. Cela permet d'utiliser de façon optimale certains services du téléphone portable. Un accès actif aux données du véhicule n'a pas lieu.

Les informations système suivantes sont transmises:

- Version de logiciel du système multimédia
- ID système (anonymisé)

La transmission de ces données sert à optimiser la communication entre véhicule et téléphone portable.

Pour ce faire, et aussi pour pouvoir associer plusieurs véhicules au téléphone portable, un code d'identification du véhicule est généré de façon aléatoire.

Cet identifiant est absolument indépendant du numéro d'identification du véhicule (VIN) et il est supprimé lorsque le système multimédia est réinitialisé (→ page 288).

Les données suivantes relatives à l'état du véhicule sont transmises:

- Position de la boîte de vitesses (rapport engagé)
- Distinction entre le stationnement, l'immobilisation, le déplacement et la conduite
- Mode jour/nuit de l'écran conducteur
- Type d'entraînement

La transmission de ces données sert à adapter la représentation des contenus à la situation de marche.

Les données de position suivantes sont transmises:

- Coordonnées

- Vitesse
- Direction de la boussole
- Direction de l'accélération

Le téléphone portable utilise ces données pour améliorer l'exactitude de la navigation (poursuite de la navigation dans un tunnel, par exemple).

Système d'appel d'urgence Mercedes-Benz

Information sur le système d'appel d'urgence Mercedes-Benz

Votre véhicule est équipé du système d'appel d'urgence Mercedes-Benz («eCall»). Cette option peut vous aider à sauver des vies en cas d'accident. eCall ne remplace en aucun cas l'assistance offerte en composant le 911.

eCall de Mercedes-Benz ne fonctionne que dans le périmètre de rayonnement des fournisseurs de services de téléphonie sans fil. Le rayonnement insuffisant d'un réseau des fournisseurs de services de téléphonie sans fil peut compromettre la transmission d'un appel d'urgence.

eCall est une option de série de votre véhicule Mercedes-Benz. Afin que cette option fonctionne comme prévu, le système repose sur la transmission des données plus amplement décrite à la rubrique Données transmises ci-après (→ page 316).

Le client qui souhaite désactiver l'option eCall doit visiter un centre de service Mercedes-Benz autorisé qui désactivera le module de communication du véhicule.

La désactivation de ce module empêche l'activation de la totalité des services de Mercedes me connect. Une fois l'option eCall désactivée, les fonctions appel d'urgence automatique et appel d'urgence manuel ne sont plus disponibles.

Le système d'allumage doit être en marche avant de pouvoir faire un appel d'urgence automatique.

i eCall est activée à l'usine.

i eCall peut être désactivée par un concessionnaire Mercedes-Benz autorisé. Prière de noter qu'en cas de transfert de la propriété du véhicule à un autre propriétaire alors que l'option eCall est désactivée, elle demeurera désactivée jusqu'à ce que le nouveau propriétaire

visite un concessionnaire Mercedes-Benz autorisé pour réactiver le système.

Aperçu du système d'appel d'urgence Mercedes-Benz

eCall peut contribuer à réduire le délai entre un accident et l'arrivée des services d'urgence sur les lieux de l'accident. L'option eCall permet de localiser les lieux d'un accident dans des endroits difficiles d'accès. Toutefois, même si un véhicule est équipé de l'option eCall, le système n'est pas nécessairement EN MARCHÉ. L'option eCall ne remplace donc pas le 911 en cas d'accident.

Un appel d'urgence peut être fait automatiquement (→ page 315) ou manuellement (→ page 316). Ne faites un appel d'urgence que si vous ou d'autres personnes avez besoin de secours.

Ne faites un appel d'urgence que si vous ou d'autres personnes avez besoin de secours. Ne faites pas d'appel d'urgence en cas de panne ou d'une situation analogue.

Affichage sur l'écran:

SOS NOT READY: le système d'allumage n'est pas en marche ou l'option eCall n'est pas disponible.

Pendant un appel d'urgence,  s'affiche.

Vous trouverez de plus amples renseignements sur la disponibilité régionale de l'option eCall à l'adresse: <https://www.mercedes-benz-mobile.com/extra/ecall/>.

 En cas de défaillance du système d'appel d'urgence, les haut-parleurs, le microphone, un airbag ou la touche SOS, par exemple, sont défectueux.

Un dysfonctionnement du système d'appel d'urgence est signalé par les affichages suivants:

- Un message correspondant apparaît sur l'écran conducteur.
- La touche SOS est allumée en rouge en permanence.

Lancement d'un appel d'urgence Mercedes-Benz automatique

Exigences :

- Le système d'allumage est en marche.
- La batterie de démarrage est suffisamment chargée.

Le système d'appel d'urgence Mercedes-Benz lance automatiquement un appel d'urgence dans les cas suivants:

- après l'activation des systèmes de retenue (les airbags ou les rétracteurs de ceinture, par exemple) à la suite d'un accident

L'appel d'urgence a été lancé:

- Une connexion vocale est établie avec le centre d'appels d'urgence Mercedes-Benz.
- Un message contenant des données sur l'accident est transmis au centre d'appels d'urgence Mercedes-Benz.

Le centre d'appels d'urgence Mercedes-Benz peut transmettre les données sur l'emplacement du véhicule à l'un des centres d'appels d'urgence.

Le voyant SOS du tableau de commande au plafond clignote jusqu'à la fin de l'appel d'urgence.

Il n'est pas possible de terminer immédiatement un appel d'urgence automatique.

Si une connexion avec les services d'urgence ne peut pas non plus être établie, un message à cet effet s'affiche dans le système multimédia.

 Composez le numéro d'appel d'urgence local sur le téléphone portable.

Si un appel d'urgence a été lancé:

- Restez dans le véhicule si les conditions de la route et du trafic vous le permettent jusqu'à ce qu'une connexion vocale soit établie avec l'opérateur du centre d'appels d'urgence.
- En fonction de l'appel, l'opérateur décide s'il est nécessaire d'appeler des équipes de secours et/ou la police sur les lieux de l'accident.
- Si aucun occupant du véhicule ne répond, une ambulance est immédiatement envoyée sur les lieux.

Lancement d'un appel d'urgence Mercedes-Benz manuel

▶ **Par l'intermédiaire de la touche SOS située sur l'unité de commande au toit :** maintenez la touche SOS enfoncée pendant au moins 1 seconde (→ page 306).

ou

▶ **Par l'intermédiaire du système de commande vocale :** utilisez les commandes vocales de l'assistant vocal MBUX.

L'appel d'urgence a été lancé :

- Une connexion vocale est établie avec le centre d'appels d'urgence Mercedes-Benz.
- Un message contenant des données sur l'accident est transmis au centre d'appels d'urgence Mercedes-Benz.

Le centre d'appels d'urgence Mercedes-Benz peut transmettre les données sur l'emplacement du véhicule à l'un des centres d'appels d'urgence.

- Restez dans le véhicule si les conditions de la route et du trafic vous le permettent jusqu'à

ce qu'une connexion vocale soit établie avec l'opérateur du centre d'appels d'urgence.

- En fonction de l'appel, l'opérateur décide s'il est nécessaire d'appeler des équipes de secours et/ou la police sur les lieux de l'accident.

S'il n'est pas possible d'établir une connexion avec le centre d'appels d'urgence, un message correspondant apparaît sur l'écran central.

▶ Composez le numéro d'appel d'urgence local sur le téléphone portable.

Fin d'un appel d'urgence Mercedes-Benz manuel lancé par inadvertance

▶ **Choisissez**  sur le volant multifonctions. Appuyez sur le bouton pendant plusieurs secondes.

Données transmises par le système d'appel d'urgence Mercedes-Benz

Lors d'un appel d'urgence automatique ou manuel, les données suivantes sont notamment transmises :

- Les coordonnées GPS sur l'emplacement du véhicule
- Les coordonnées GPS du véhicule sur la route (et quelques centaines de mètres avant l'accident)
- Le sens du déplacement
- Le numéro d'identification du véhicule
- Le type de transmission du véhicule
- Le nombre détecté de personnes dans le véhicule
- La disponibilité ou non-disponibilité de Mercedes me connect
- Si l'appel d'urgence a été lancé manuellement ou automatiquement
- L'heure de l'accident
- La langue paramétrée dans le système multimédia

Les données transmises sont de l'information sur le véhicule. Si vous avez des questions sur la collecte, l'utilisation et le partage de données du système eCall, veuillez communiquer avec le centre d'assistance client de MBUSA au 800-FOR-MERC.

Au Canada, veuillez communiquer avec le centre d'assistance client de MBC au 1-800-387-0100.







Les demandes des clients au sujet des renseignements visés doivent être transmises par les mêmes canaux.





Afin d'obtenir davantage de précisions sur l'accident, les mesures suivantes peuvent être prises jusqu'à une heure après le lancement de l'appel d'urgence:

- L'emplacement actuel du véhicule peut être déterminé.
- Une connexion vocale avec les occupants du véhicule peut être établie.

Radio & Médias

Vue d'ensemble des symboles et fonctions du menu Médias

Symbole	Désignation	Fonction
	Lecture	Sélectionnez ce symbole pour lancer ou reprendre la lecture.
	Pause	Sélectionnez ce symbole pour mettre la lecture en pause.
	Répétition d'un titre	Sélectionnez ce symbole pour répéter le titre en cours de lecture ou la liste de lecture active. <ul style="list-style-type: none"> • Fonction sélectionnée 1 fois: la liste de lecture active est répétée. • Fonction sélectionnée 2 fois: le titre en cours de lecture est répété. • Fonction sélectionnée 3 fois: la fonction est désactivée.
	Lecture aléatoire	Sélectionnez ce symbole pour lire les titres dans un ordre aléatoire.
	Saut de titre en arrière/en avant	Sélectionnez ces symboles pour passer au titre suivant ou précédent.
	Options supplémentaires	Sélectionnez ce symbole pour afficher les options supplémentaires.
	Catégories	Sélectionnez ce symbole pour afficher ou parcourir les catégories disponibles, telles que les listes de lecture, les albums ou les artistes.

Symbole	Désignation	Fonction
	Recherche	Sélectionnez ce symbole pour parcourir le menu actif. Vous pouvez, par exemple, rechercher des artistes, des genres ou des humeurs.
	Réglages	Sélectionnez ce symbole pour effectuer des réglages.
	Home	Sélectionnez ce symbole pour revenir à l'écran d'accueil.
	Notifications	Sélectionnez ce symbole pour consulter les notifications.
	Plein écran	Sélectionnez ce symbole pour passer en mode plein écran.

Vous disposez des fonctions et réglages suivants dans le menu **Médias**:





- Raccordement de supports de données externes avec le système multimédia (via USB ou Bluetooth®, par exemple)
- Lecture de fichiers audio ou vidéo

Vue d'ensemble des symboles et fonctions du menu Radio

Symbole	Désignation	Fonction
	Home	Sélectionnez ce symbole pour revenir à l'écran d'accueil.
	Notifications	Sélectionnez ce symbole pour consulter les notifications.
	Saut de titre en arrière/en avant	Sélectionnez ces symboles pour passer à la station suivante ou précédente.
	Réglages	Sélectionnez ce symbole pour afficher les options supplémentaires. Les possibilités de réglage dépendent du pays.
HD	HD Radio™	Sélectionnez ce symbole pour activer ou désactiver la fonction HD Radio™. Cette fonction n'est pas disponible dans tous les pays.
	Liste des stations	Sélectionnez ce symbole pour afficher la liste des stations.
	Recherche	Sélectionnez ce symbole pour parcourir le menu actif. Vous pouvez, par exemple, rechercher des artistes, des genres ou des humeurs.

Fonctions supplémentaires de la radio Tuneln

i Lors de l'utilisation de la radio Tuneln, une quantité importante de données peut être transmise.

Symbole	Désignation	Fonction
	Réglages	Vous disposez des réglages supplémentaires suivants dans le menu Radio Tuneln: <ul style="list-style-type: none"> • Sélection du flux • Connexion au compte Tuneln ou déconnexion du compte Tuneln
	Favoris	Sélectionnez ce symbole pendant la lecture pour enregistrer la station réglée en tant que favori.
	Lecture/Pause	Sélectionnez ce symbole pour lancer, arrêter ou reprendre la lecture.
	Navigateur	Sélectionnez ce symbole pour choisir une catégorie, puis une station radio.

Fonctions supplémentaires de la radio satellite

Sirius XM® Satellite Radio propose plus de 175 canaux radio en qualité numérique avec entre

autres des programmes non commerciaux (musique, sport, informations et divertissement). Sirius XM® Satellite Radio fait appel à une flotte de



satellites ultra-performants et diffuse ainsi sur tout le territoire des Etats-Unis et du Canada. Vous pouvez profiter des programmes satellite

322 Système multimédia MBUX

moyennant une cotisation mensuelle. Pour de plus amples informations, adressez-vous au Sirius XM® Service Center ou consultez le <https://www.siriusxm.com>.

 Sirius, XM and all related marks and logos are trademarks of Sirius XM Radio Inc. and its subsidiaries. All other marks, channel names

and logos are the property of their respective owners. All rights reserved.

Symbole	Désignation	Fonction
	Réglages	Vous disposez des réglages supplémentaires suivants dans le menu Radio satellite: <ul style="list-style-type: none">• Activation de la sécurité enfants pour bloquer des canaux diffusant un contenu destiné aux adultes• Réglage de la programmation d'alertes spéciales musique et sport• Création de listes TuneMix pour écouter de la musique sans interruption
	Lecture	Sélectionnez ce symbole pour lancer ou reprendre la lecture.
	Pause	Sélectionnez ce symbole pour mettre la lecture en pause.

En fonction de la bande de fréquences sélectionnée, vous disposez de différentes fonctions.

Sélectionnez la bande de fréquences souhaitée dans la barre d'en-tête du menu Radio.

Affichage de la radio Tuneln

Conditions requises

- Un compte utilisateur est disponible sur le <https://www.mercedes.me>.
- Le véhicule est associé au compte utilisateur Mercedes me.
- Le service Radio Tuneln est activé dans le portail Mercedes me.
- Un volume de données est disponible.
En fonction du pays, ce volume de données doit être acheté.
- Il existe une connexion Internet rapide pour une transmission sans perturbations.

i Un nouveau volume de données peut être acheté **directement auprès d'un opérateur de téléphonie mobile** via le portail Mercedes me.

i Les fonctions et services dépendent du pays. Pour de plus amples informations, adressez-vous à un point de service Mercedes-Benz.

Système multimédia:

 **Radio**

- ▶ Sélectionnez **Radio Tuneln**.
Le menu Tuneln apparaît. Vous entendez la dernière station réglée.
- i** La qualité de la connexion dépend de la réception locale.

Configuration de la radio satellite

Conditions requises

- Un équipement radio satellite est disponible.
- Vous êtes inscrit auprès d'un fournisseur de radio satellite
- Si les frais d'inscription ne sont pas compris dans le prix d'achat du système, vous avez besoin de votre numéro de carte de crédit pour l'activation de votre compte.

Système multimédia:

 **Radio** ▶ **SiriusXM**

- ▶ Sélectionnez **Informations sur le service**.
La fenêtre d'information sur le service avec l'identifiant radio et l'état actuel de l'abonnement s'affiche.
- ▶ Etablissez une liaison avec le téléphone.
- ▶ Suivez les instructions du collaborateur.
Le processus d'activation peut durer jusqu'à 10 minutes.
- i** Vous pouvez également activer le service satellite en ligne. Pour ce faire, consultez le <https://www.siriusxm.com> (pour les Etats-Unis) ou le <https://www.siriusxm.ca> (pour le Canada).

Alertes spéciales musique et sport

Système multimédia:



Réglage des alertes spéciales musique et sport

Cette fonction vous permet de programmer une alarme pour vos interprètes, titres ou événements sportifs préférés. Une alerte spéciale musique peut être enregistrée pendant la diffusion d'un titre et une alerte spéciale sport peut être enregistrée pendant la diffusion d'un match en direct. Une alerte spéciale sport peut également être définie par l'intermédiaire de l'option de menu. Le système scanne alors tous les canaux en continu.

- ▶ Réglez une alerte spéciale musique ou sport pour être informé en cas de correspondance dans le programme en direct.



Activation des alertes spéciales pour une catégorie

- ▶ Sélectionnez une catégorie et activez-la .

Ajout d'alertes spéciales pour une catégorie

- ▶ Sélectionnez une catégorie et ajoutez  une alerte.
- ▶ Sélectionnez **Alertes spéciales artistes** ou **Alertes spéciales titres** dans la fenêtre de dialogue. L'alerte est réglée pour les titres et les artistes activés . Si l'un des programmes diffusés correspond à l'une des alertes mémorisées, un message vous demande si vous souhaitez passer sur ce canal.

Effacement des alertes spéciales dans une catégorie

- ▶ Sélectionnez une catégorie, marquez les alertes souhaitées et effacez-les .
- ou
- ▶ Ne sélectionnez aucune alerte et effacez  toutes les entrées.

Réglages du son

Vue d'ensemble des fonctions du menu Son

Les possibilités de réglage et fonctions disponibles dépendent du système de sonorisation monté. Vous trouverez quel système de sonorisation est monté dans votre véhicule dans la notice d'utilisation numérique.

Système de sonorisation standard

Vous pouvez sélectionner les fonctions suivantes:

- Egaliseur
 - Aiguës, médiums et basses
- Balance et fader
- Volume sonore
 - Adaptation automatique

Indicateur d'intervalles de maintenance ASSYST PLUS

Fonctionnement de l'indicateur d'intervalles de maintenance ASSYST PLUS

L'indicateur d'intervalles de maintenance ASSYST PLUS vous informe sur l'écran conducteur de la durée restante ou de la distance restant à parcourir jusqu'à la prochaine échéance de maintenance périodique.

Vous pouvez masquer l'affichage de maintenance avec la touche Retour  qui se trouve sur le volant.

Selon l'utilisation du véhicule, l'indicateur d'intervalles de maintenance ASSYST PLUS peut raccourcir les intervalles de maintenance, par exemple dans les cas suivants:

- Utilisation du véhicule essentiellement pour des trajets courts
- Fonctionnement fréquent et prolongé du moteur au ralenti
- Phases de démarrage à froid fréquentes

Mercedes-Benz vous recommande d'éviter ce type de conditions de fonctionnement.



Pour obtenir des informations sur la maintenance de votre véhicule, adressez-vous à un atelier qualifié, par exemple à un point de service Mercedes-Benz.

Affichage de l'échéance de maintenance

Ecran conducteur:

 Maintenance

La prochaine échéance de maintenance s'affiche.

 **Sortie de l'affichage:** appuyez sur la touche Retour  qui se trouve sur le volant.

Tenez compte également du thème associé suivant:

- Utilisation de l'écran conducteur (→ page 266).

Informations relatives à la réalisation périodique des travaux de maintenance

! **REMARQUE** Usure prématurée due au non-respect des échéances de maintenance

Si les travaux de maintenance ne sont pas effectués à temps ou de manière incomplète, cela peut entraîner une usure accrue ou des dommages au niveau du véhicule.

- ▶ Respectez les intervalles de maintenance prescrits.
- ▶ Confiez les travaux de maintenance prescrits à un atelier qualifié.

Remarques relatives aux consignes particulières de maintenance

L'intervalle de maintenance prescrit est adapté aux conditions d'utilisation normales du véhicule. Faites effectuer les travaux de maintenance plus souvent que prescrit, en cas de conditions d'utilisation difficiles ou de sollicitation élevée du véhicule.

L'indicateur d'intervalles de maintenance ASSYST PLUS est uniquement un système d'aide. Il incombe au conducteur du véhicule de décider si, en raison des conditions d'utilisation et/ou des sollicitations réelles, les travaux de maintenance doivent être effectués plus souvent que prescrit.

Exemples de conditions d'utilisation difficiles:

- Trajets réguliers en ville avec des arrêts intermédiaires fréquents
- Utilisation du véhicule essentiellement pour des trajets courts
- Trajets fréquents en montagne ou sur des routes en mauvais état
- Fonctionnement fréquent et prolongé du moteur au ralenti
- Atmosphère très poussiéreuse et/ou utilisation fréquente du mode recyclage d'air

Dans ces conditions d'utilisation ou dans des conditions d'utilisation similaires, faites par exemple remplacer plus souvent le filtre à air intérieur, le filtre à air, l'huile moteur ainsi que le filtre à huile. En cas de sollicitation élevée, faites contrôler plus

souvent les pneus. Pour de plus amples informations, adressez-vous à un atelier qualifié.

Durées d'immobilisation lorsque la batterie est débranchée

L'indicateur d'intervalles de maintenance ASSYST PLUS calcule l'échéance de maintenance uniquement lorsque la batterie est branchée.

- ▶ Affichez l'échéance de maintenance sur l'écran conducteur et notez-la avant de débrancher la batterie (→ page 325).

Gestion de la maintenance

Remarques relatives à la gestion de la maintenance

Lorsque le service Gestion de la maintenance est activé, les données nécessaires sont transmises automatiquement au Centre d'Appels Clients Mercedes-Benz.

Le Centre d'Appels Clients transmet les données au partenaire SAV que vous avez enregistré sur le site Internet de Mercedes me (<http://www.mercedes.me>).

Vous recevez alors des recommandations individuelles pour la maintenance de votre véhicule.

- ❗ Le calcul du moment optimal de transmission de la demande de maintenance au partenaire SAV est soumis à des limitations techniques. Celles-ci peuvent faire que la recommandation de maintenance soit perçue comme trop précoce ou trop tardive ou ne soit pas faite du tout. Dans ce cas, vous pouvez utiliser le rappel de maintenance dans le système multimédia pour convenir d'un rendez-vous de maintenance avec le Centre d'Appels Clients.
- ❗ La gestion de la maintenance et le rappel de maintenance dans le système multimédia ne sont pas disponibles dans tous les pays. Renseignez-vous auprès d'un point de service Mercedes-Benz pour savoir si cette fonction est disponible dans votre pays.

Données transmises lors de l'utilisation de la gestion de la maintenance

Lorsque le service est activé, les données nécessaires sont automatiquement transmises pour la

détermination des travaux de maintenance requis, ainsi que pour la détection et la correction des défauts.

Vous pouvez consulter les détails de la transmission des données dans les informations relatives à la protection des données pour les services Mercedes me connect. Vous trouverez ces dernières sur le <https://www.mercedes.me> sous «Mon compte Mercedes me», «Conditions d'utilisation».

- ❗ La gestion de la maintenance et le rappel de maintenance dans le système multimédia ne sont pas disponibles dans tous les pays.

Télédiagnostic

Remarques relatives au télédiagnostic

- ❗ Ce service n'est pas disponible dans tous les pays.

Le véhicule peut détecter si certaines pièces d'usure doivent être remplacées ou si des dysfonctionnements sont survenus dans les systèmes du véhicule. Lorsque le service Télédiagnostic est activé, les données nécessaires sont auto-

matiquement transmises au fabricant. Si des états de défaut sont détectés par l'autodiagnostic du système du véhicule, le système transmet des recommandations d'action au Centre d'Appels Clients Mercedes-Benz en fonction du défaut détecté. Le Centre d'Appels Clients transmet les données au partenaire SAV que vous avez enregistré sur le site Internet de Mercedes me (<http://www.mercedes.me>).

Dans le cas de certains dysfonctionnements, le système multimédia peut afficher une notification indiquant qu'un dysfonctionnement a été détecté et vous demandant de contacter le Centre d'Appels Clients Mercedes-Benz. A partir de ce message, il est possible d'appeler directement le Centre d'Appels Clients pour obtenir de l'aide.

- ❗ La transmission d'une notification au système multimédia dépend du pays, du type de véhicule et de l'équipement et nécessite une connexion de données rapide, sur laquelle le fournisseur de services n'a aucune influence.
- ❗ La détection fiable des défauts est soumise à des limitations techniques. Par conséquent, seule une sélection limitée de défauts peut être détectée et un nombre limité de recom-

mandations d'action peut être envoyé au Centre d'Appels Clients et aux partenaires SAV. Mercedes-Benz AG travaille en permanence à l'extension de ce service. La détection des défauts dépend du pays, du type de véhicule et de l'équipement.

Données transmises lors de l'utilisation du télédiagnostic

Lorsque le service est activé, les données nécessaires sont automatiquement transmises pour la détermination des travaux de maintenance requis, ainsi que pour la détection et la correction des défauts.

Vous pouvez consulter les détails de la transmission des données dans les informations relatives à la protection des données pour les services Mercedes me connect. Vous trouverez ces dernières sur le <https://www.mercedes.me> sous «Mon compte Mercedes me», «Conditions d'utilisation».

- i** L'étendue des données transmises dépend du type et de l'équipement du véhicule. Pour des raisons techniques, toutes les données ne sont pas toujours disponibles.

Compartiment moteur

Ouverture et fermeture du capot moteur

- ⚠ ATTENTION** Risque d'accident dû à un capot moteur déverrouillé pendant la marche

Le capot moteur peut s'ouvrir et empêcher toute visibilité.

- ▶ Ne déverrouillez jamais le capot moteur lorsque vous roulez.
- ▶ Avant chaque trajet, assurez-vous que le capot moteur est verrouillé.

- ⚠ ATTENTION** Risque d'accident et de blessure lors de l'ouverture et de la fermeture du capot moteur

Le capot moteur risque de basculer brusquement en position finale.

Les personnes qui se trouvent dans la zone de basculement du capot moteur risquent d'être blessées.

- ▶ N'ouvrez et ne fermez pas le capot moteur lorsqu'une personne se trouve dans la zone de basculement.

- ⚠ ATTENTION** Risque de brûlure lors de l'ouverture du capot moteur

Si vous ouvrez le capot moteur après une surchauffe du moteur ou après un incendie dans le compartiment moteur, les situations suivantes peuvent se produire:

- Vous pouvez entrer en contact avec des gaz brûlants.

- Vous pouvez entrer en contact avec d'autres ingrédients et lubrifiants qui s'échappent.

- ▶ Avant d'ouvrir le capot moteur, laissez refroidir le moteur ayant subi une surchauffe.
- ▶ Dans le cas d'un incendie dans le compartiment moteur, laissez le capot moteur fermé et prévenez les pompiers.

- ⚠ ATTENTION** Risque de blessure lié à des pièces en mouvement

Des éléments qui se trouvent dans le compartiment moteur peuvent également continuer à fonctionner ou redémarrer soudainement, même si le système d'entraînement est arrêté.

Tenir compte de ce qui suit si vous devez ouvrir le capot moteur:

- ▶ Coupez le contact du véhicule.
- ▶ N'introduisez jamais les mains dans la zone de danger des composants en

mouvement, par exemple la zone du ventilateur.

- ▶ Enlevez vos bijoux/montres.
- ▶ Tenez vos vêtements et vos cheveux loin des pièces en mouvement.

⚠ ATTENTION Risque de blessure au contact de composants conducteurs

Le système d'allumage et le système d'injection de carburant fonctionnent en haute tension. Vous pouvez recevoir une décharge électrique.

- ▶ Ne touchez jamais des composants du système d'allumage ou du système d'injection de carburant lorsque le contact du véhicule est mis.

Les composants conducteurs sont, par exemple:

- Bobines d'allumage
- Injecteurs de carburant
- Câble électriques vers les bobines d'allumage et injecteurs de carburant

⚠ ATTENTION Risque de brûlure lié à des composants brûlants dans le compartiment moteur

Certains composants du compartiment moteur peuvent être brûlants (moteur, radiateur et pièces du système d'échappement, par exemple).

- ▶ Laissez refroidir le moteur et ne touchez qu'aux composants décrits ci-après.

⚠ ATTENTION Risque de blessure dû à l'utilisation des essuie-glaces alors que le capot moteur est ouvert

Si les essuie-glaces se mettent en marche alors que le capot moteur est ouvert, vous risquez d'être coincé par la tringlerie d'essuie-glace.

- ▶ Veillez à toujours arrêter les essuie-glaces et le véhicule, et à couper le contact, avant d'ouvrir le capot moteur.

Ouverture du capot moteur

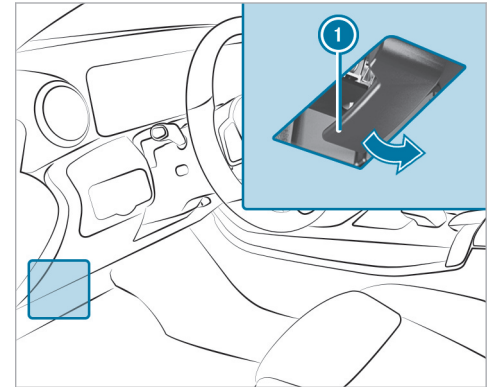

- ▶ Tirez la poignée ① pour déverrouiller le capot moteur.

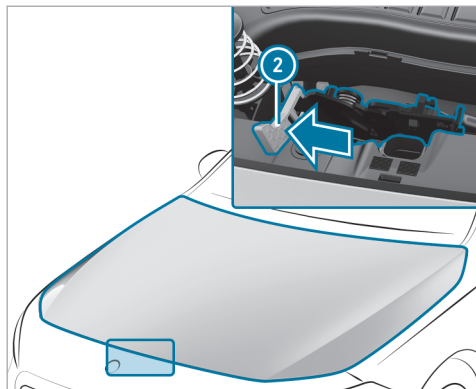

- ▶ Poussez la poignée jaune ② du verrou de sécurité du capot avec la main (dos de la main vers le haut) vers la gauche jusqu'en butée. Soulevez le capot moteur jusqu'à ce qu'il se soulève automatiquement sous l'effet du vérin à gaz.

Fermeture du capot moteur

- ▶ Abaissez le capot moteur, puis laissez-le retomber d'une hauteur de 8 in (20 cm) environ.
- ▶ Si le capot moteur peut encore être légèrement soulevé, rouvrez le capot moteur et refermez-le avec un peu d'élan jusqu'à ce qu'il soit verrouillé correctement.

Huile moteur

■ Contrôle du niveau d'huile moteur par l'intermédiaire de l'écran conducteur

Conditions requises

- Le moteur est mis en température.
- Le véhicule est garé sur un sol plat.
- Le moteur tourne au régime de ralenti.
- Le capot moteur est fermé.

Lors d'une conduite normale, l'estimation du niveau d'huile moteur peut prendre jusqu'à 30 minutes, mais la durée peut encore augmenter si vous adoptez une conduite active.

Ecran conducteur:

➔ Maintenance

Le niveau d'huile moteur est affiché.

Un des messages suivants apparaît ensuite sur l'écran conducteur:

- **Niveau d'huile moteur Mesure en cours:** une mesure du niveau d'huile moteur n'est pas encore possible.
- ▶ Répétez la procédure de mesure au bout de 30 minutes de trajet au maximum.
- **Niv. huile moteur En ordre** et la barre d'affichage du niveau d'huile moteur apparaît en vert sur l'écran conducteur, entre les repères «min» et «max»: le niveau d'huile moteur est correct .
- **Niv. huile moteur Ajouter 1,0 l** et la barre d'affichage du niveau d'huile moteur apparaît en orange sur l'écran conducteur, en dessous du repère «min»:
- ▶ Ajoutez 1,1 US qt (1 l) d'huile moteur.
- **Niv. huile moteur Réduire** et la barre d'affichage du niveau d'huile moteur apparaît en

orange sur l'écran conducteur, au dessus du repère «max»:

- ▶ Faites aspirer l'excès d'huile moteur. Pour cela, rendez-vous dans un atelier qualifié.
 - **Pour niveau huile moteur: mettre véhicule en marche**
- ▶ Mettez le contact pour contrôler le niveau d'huile moteur.
 - **Niveau d'huile moteur Système ne fonctionne pas** : le capteur de niveau d'huile est défectueux ou n'est pas branché.
- ▶ Rendez-vous dans un atelier qualifié.
 - **Niveau d'huile moteur Système pas disponible pour l'instant**
- ▶ Fermez le capot moteur.

Appoint d'huile moteur

⚠ ATTENTION Risque de brûlure lié à des composants brûlants dans le compartiment moteur

Certains composants du compartiment moteur peuvent être brûlants (moteur, radiateur et pièces du système d'échappement, par exemple).

- ▶ Laissez refroidir le moteur et ne touchez qu'aux composants décrits ci-après.

⚠ ATTENTION Risque d'incendie et de blessure dû à l'huile moteur

Si de l'huile moteur entre en contact avec des composants brûlants du compartiment moteur, elle risque de s'enflammer.

- ▶ Assurez-vous que de l'huile moteur ne coule pas à côté de l'orifice de remplissage.
- ▶ Laissez refroidir le moteur et nettoyez soigneusement les composants souillés

▶ par de l'huile moteur avant de démarrer le véhicule.

! REMARQUE Dommages au niveau du moteur dus à l'utilisation d'un mauvais filtre à huile, d'une huile inadaptée ou d'additifs

- ▶ N'utilisez aucune huile moteur et aucun filtre à huile de spécifications autres que celles requises pour les intervalles de maintenance prescrits.
- ▶ Suivez les instructions de l'indicateur d'intervalles de maintenance pour la vidange d'huile et respectez les intervalles de remplacement prescrits.
- ▶ N'utilisez pas d'additifs.

! REMARQUE Dommages dus à un surplus d'huile moteur

Si le niveau d'huile moteur est trop élevé, le moteur ou le catalyseur risquent d'être endommagés.

- ▶ Faites aspirer l'excès d'huile moteur par un atelier qualifié.

i La consommation d'huile varie en fonction de votre style de conduite, sans dépasser toutefois 0,9 US qt (0,8 l) aux 600 miles (1 000 km). La consommation d'huile peut cependant être supérieure si le véhicule est neuf ou si vous faites tourner fréquemment le moteur à des régimes élevés.

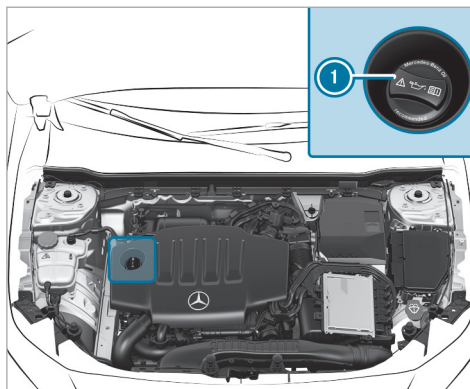

- ▶ Tournez le bouchon **1** vers la gauche et enlevez-le.
- ▶ Faites l'appoint d'huile moteur.
- ▶ Remettez le bouchon **1** en place et tournez-le vers la droite jusqu'à ce qu'il soit verrouillé.
- ▶ Contrôlez de nouveau le niveau d'huile (→ page 330).

Contrôle du niveau de liquide de refroidissement

⚠ ATTENTION Risque de brûlure en cas de contact avec le liquide de refroidissement chaud

Lorsque vous ouvrez le bouchon, vous risquez de vous brûler.

- ▶ Avant d'ouvrir le bouchon, laissez refroidir le moteur.
- ▶ Portez des gants de protection et des lunettes de protection lors de l'ouverture.
- ▶ Ouvrez lentement le bouchon pour laisser la pression s'échapper.

⚠ ATTENTION Risque de brûlure lié à des composants brûlants dans le compartiment moteur

Certains composants du compartiment moteur peuvent être brûlants (moteur, radiateur et pièces du système d'échappement, par exemple).

- ▶ Laissez refroidir le moteur et ne touchez qu'aux composants décrits ci-après.

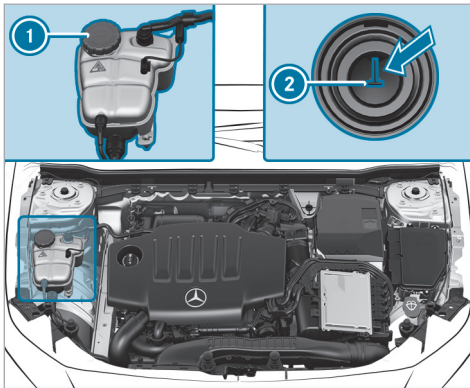

- ▶ Arrêtez le véhicule sur un sol plat.

- ▶ Contrôlez l'affichage de la température du liquide de refroidissement sur l'écran conducteur. La température du liquide de refroidissement doit se situer dans le quart inférieur de l'affichage de température.
- ▶ Tournez lentement le bouchon ① vers la gauche et laissez la surpression s'échapper.
- ▶ Continuez de tourner le bouchon ① vers la gauche et enlevez-le.

Le niveau de liquide de refroidissement est correct dans les cas suivants:

- Si le liquide de refroidissement atteint le repère ② lorsque le moteur est froid.
 - Si le liquide de refroidissement se situe jusqu'à 0,6 in (1,5 cm) au-dessus du repère ② lorsque le moteur est chaud.
- ▶ Si nécessaire, faites l'appoint avec un liquide de refroidissement agréé pour Mercedes-Benz.
 - ① Pour de plus amples informations sur le liquide de refroidissement, voir (→ page 416).

Appoint de liquide de lave-glace

⚠ ATTENTION Risque de brûlure lié à des composants brûlants dans le compartiment moteur

Certains composants du compartiment moteur peuvent être brûlants (moteur, radiateur et pièces du système d'échappement, par exemple).

- ▶ Laissez refroidir le moteur et ne touchez qu'aux composants décrits ci-après.

⚠ ATTENTION Risque d'incendie- et de blessure dû au concentré de liquide de lave-glace

Le concentré de liquide de lave-glace est facilement inflammable. S'il entre en contact avec des composants brûlants du moteur ou du système d'échappement, il risque de s'enflammer.

- ▶ Veillez à ne pas verser du concentré de liquide de lave-glace à côté de l'orifice de remplissage.

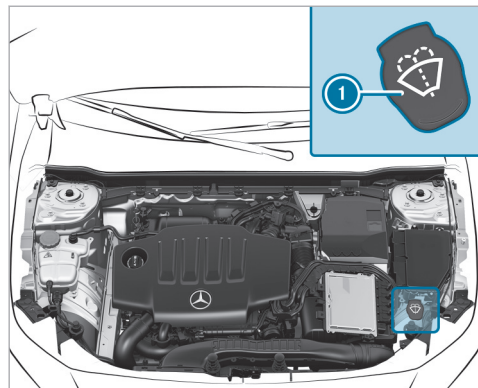

- ▶ Retirez le bouchon ❶ en tirant la languette.
- ▶ Faites l'appoint de liquide de lave-glace.
- ❶ Pour de plus amples informations sur le liquide de lave-glace, voir (→ page 417).

Dégager le canal air-eau

- ▶ Dégagez la zone entre le capot moteur et le pare-brise de tout dépôt (glace, neige ou feuilles, par exemple) qui pourraient s'y former.

Contrôle de l'épaisseur de garniture de frein

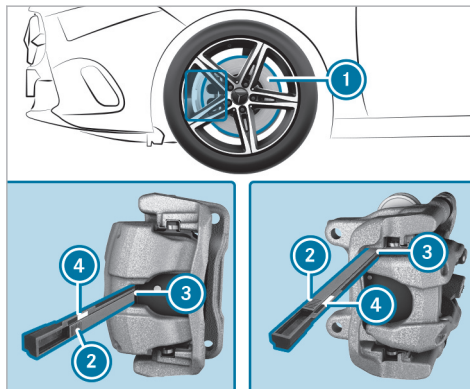

- ▶ Mettez le véhicule et les roues dans une position appropriée de manière à pouvoir insérer le gabarit de contrôle.
- ❶ Le point d'insertion ❸ pour le gabarit de contrôle dépend de l'équipement. Selon l'étrier de frein, le point d'insertion ❸ se trouve au milieu ou sur le côté, à l'extrémité supérieure de la garniture de frein.
- ▶ Arrêtez le véhicule.
- ▶ Immobilisez le véhicule pour qu'il ne puisse pas se mettre à rouler.
- ▶ Sortez le gabarit de contrôle du porte-documents du véhicule situé dans la boîte à gants.
- ▶ Placez le gabarit de contrôle au niveau du point d'insertion ❸ sur la garniture de frein à travers les branches de la jante.
- ▶ Tenez le gabarit de contrôle perpendiculairement au disque de frein ❶ et poussez le tenon de mesure ❷ contre le disque de frein ❶.

► Vérifiez la zone de couleur ④ indiquée par la flèche du tenon de mesure ②.

Vert: l'épaisseur de garniture de frein est suffisante.

Rouge: l'épaisseur de garniture de frein est insuffisante. Faites contrôler les garnitures de frein par un atelier qualifié.

ⓘ Afin d'éviter les erreurs de mesure:

- Veillez à ce que les roues se trouvent dans une position appropriée.
- Dans le cas des disques de frein perforés, ne placez pas le tenon de mesure sur l'un des trous du disque de frein.

Nettoyage et entretien

Remarques relatives au lavage du véhicule dans une station de lavage

⚠ ATTENTION Risque d'accident dû à une diminution de l'effet de freinage après le lavage du véhicule

Suite au lavage du véhicule, l'effet de freinage de vos freins est réduit.

► Après le lavage du véhicule, freinez avec précaution en tenant compte des conditions de circulation jusqu'à bénéficier à nouveau de l'effet de freinage normal.

! REMARQUE Dommages dus au freinage automatique

Lorsque l'une des fonctions suivantes est activée, le véhicule freine automatiquement dans certaines situations:

- Freinage d'urgence assisté actif

- Assistant de régulation de distance DIS-TRONIC actif
- Fonction HOLD
- Assistant de stationnement actif

Pour éviter d'endommager le véhicule, désactivez ces systèmes si le véhicule doit être remorqué ou passé dans une station de lavage automatique, par exemple.

! REMARQUE Dommages dus au passage dans une station de lavage inappropriée

- Avant de rentrer dans une station de lavage, assurez-vous que la station de lavage est appropriée pour les dimensions du véhicule.
- Veillez à ce qu'il y ait une garde au sol suffisante entre le soubassement et les rails de guidage de la station de lavage.
- Veillez à ce que la largeur de passage de la station de lavage, notamment la largeur des rails de guidage, soit suffisante.

Afin d'éviter d'endommager votre véhicule, veillez à ce que les points suivants soient respectés avant le passage dans une station de lavage:

- L'assistant de régulation de distance DISTRO-NIC actif est désactivé.
- La fonction HOLD est désactivée.
- Les caméras panoramiques ou la caméra de recul sont désactivées.
- Les vitres latérales et le toit ouvrant sont complètement fermés.
- La soufflante de la ventilation et du chauffage est arrêtée.
- Le contacteur des essuie-glaces se trouve en position **0**.
- La clé se trouve à au moins 10 ft (3 m) du véhicule. Sinon, le hayon peut s'ouvrir de manière intempestive.
- Dans le cas des stations de lavage avec dispositif d'entraînement:
 - La boîte de vitesses est au point mort **N**.
 - Si vous souhaitez quitter le véhicule pour la durée du lavage, assurez-vous que la clé

se trouve dans le véhicule. Sinon, la boîte de vitesses passe automatiquement dans la position parking **P**.

- ① Après le lavage du véhicule, enlevez la cire déposée sur le pare-brise et les raclettes d'essuie-glace. Cela permet d'éviter la formation de stries et de réduire le bruit qui pourrait se produire lors du balayage.

Mode Station de lavage

En mode Station de lavage, le véhicule est préparé pour rentrer dans une station de lavage. Le mode Station de lavage peut être activé jusqu'à une vitesse de 12 mph (20 km/h) (→ page 337).

Lorsque le mode Station de lavage est activé, les réglages suivants sont effectués:

- Les rétroviseurs extérieurs sont rabattus.
- Le capteur de pluie est désactivé pour éviter un démarrage automatique du lave-glace.
- L'essuie-glace arrière est désactivé.
- L'assistant de stationnement PARKTRONIC est désactivé.

- **Véhicules équipés de caméras panoramiques :** l'image de la zone avant apparaît automatiquement au bout de 8 secondes environ.

Si l'un des réglages ne peut pas être effectué, cela est indiqué par un **X** derrière le réglage concerné.

Lorsque vous roulez à plus de 12 mph (20 km/h), le mode Station de lavage est désactivé automatiquement.

Lorsque le mode Station de lavage est désactivé, les réglages suivants sont repris :

- Les rétroviseurs extérieurs se déploient.
- Le capteur de pluie est activé.
- L'essuie-glace arrière est activé.
- L'assistant de stationnement PARKTRONIC reprend le réglage sélectionné auparavant.
- **Véhicules équipés de caméras panoramiques :** l'image de la zone avant est désactivée à partir d'une vitesse de 11 mph (18 km/h) ausgeschaltet.

Activation et désactivation du mode Station de lavage

Conditions requises

- Le véhicule est à l'arrêt.
- Le véhicule est en marche.

Système multimédia:

→  → Réglages → Véhicule
 → Conduite

Activation du mode Station de lavage

- ▶ Sélectionnez **Mode Station de lavage**.
- ▶ Sélectionnez **Activer**.

Si l'un des réglages ne peut pas être effectué, cela est indiqué par un  derrière le réglage concerné.

- ⓘ Pour une vue d'ensemble des réglages effectués lors de l'activation du mode Station de lavage, voir (→ page 336).

Désactivation du mode Station de lavage

- ▶ Sélectionnez **Désactivation**.
Les réglages du mode Station de lavage sont réinitialisés.
- ⓘ Le mode Station de lavage se désactive automatiquement dès que vous roulez à plus de 12 mph (20 km/h).

Remarques relatives à l'utilisation d'un nettoyeur haute pression

⚠ ATTENTION Risque d'accident en cas d'utilisation de nettoyeurs haute pression équipés d'une buse à jet circulaire

Le jet d'eau peut causer des dommages non visibles.

Les composants endommagés risquent de tomber en panne inopinément.

- ▶ N'utilisez pas de nettoyeur haute pression à buses à jet circulaire.

- ▶ Faites immédiatement remplacer tout pneu ou élément du train de roulement endommagé.

Afin d'éviter d'endommager votre véhicule, tenez compte des remarques suivantes lors de l'utilisation d'un nettoyeur haute pression:

- La clé se trouve à au moins 10 ft (3 m) du véhicule. Sinon, le hayon peut s'ouvrir de manière intempestive.
- Respectez une distance minimale de 11,8 in (30 cm) par rapport au véhicule.
- **Véhicules avec film décoratif**: des pièces de votre véhicule sont recouvertes d'un film décoratif. Maintenez une distance d'au moins 27,6 in (70 cm) entre les pièces du véhicule recouvertes d'un film et la buse du nettoyeur haute pression. Déplacez continuellement la buse du nettoyeur haute pression pendant le nettoyage. La température de l'eau du nettoyeur haute pression ne doit pas dépasser 140 °F (60 °C).

- Tenez compte des indications relatives à la distance appropriée qui figurent dans la notice d'utilisation du fabricant d'outils.
- Ne dirigez pas directement la buse du nettoyeur haute pression sur des pièces fragiles telles que les pneus, les interstices, les composants électriques, les batteries, les lampes ou les lamelles d'aération.

Lavage manuel du véhicule

REMARQUE Dommages au niveau du moteur dû à une entrée d'eau

- ▶ Ne dirigez pas le jet d'eau directement vers les grilles d'entrée d'air situées sous le capot moteur.

Tenez compte des dispositions légales en vigueur. Dans certains pays, le lavage manuel n'est par exemple autorisé que sur des aires de lavage spécialement prévues à cet effet.

- ▶ Utilisez un produit de nettoyage doux (shampooing auto, par exemple).

- ▶ N'utilisez pas de produits de nettoyage acides.
- ▶ Lavez le véhicule à l'eau tiède avec une éponge douce spéciale voiture. Ce faisant, n'exposez pas le véhicule au rayonnement solaire direct.
- ▶ Rincez le véhicule à l'eau avec précaution, puis essuyez-le avec une peau de chamois.
- ① Tenez compte des remarques relatives à l'entretien des pièces du véhicule (→ page 340).

Remarques relatives à l'entretien de la peinture/peinture mate

Tenez compte des remarques suivantes pour éviter tout dommage au niveau de la peinture et toute interférence sur les systèmes d'aide à la conduite:

Peinture

- Traces d'insectes: appliquez du nettoyant insectes, laissez agir, puis rincez.
- Déjections d'oiseaux: humidifiez avec de l'eau, laissez agir, puis rincez.

- Résines d'arbre, huiles, carburants et graisses: éliminez les traces avec un chiffon imbibé d'essence de nettoyage ou d'essence à briquet en frottant légèrement.
- Liquide de refroidissement et liquide de frein: éliminez les traces avec un chiffon humide et de l'eau claire.
- Taches de goudron: utilisez un nettoyant goudron.
- Cire: utilisez un produit servant à enlever le silicone.
- N'apposez pas d'autocollants, de films adhésifs ou autres matériaux similaires. Faites toujours apposer les films adhésifs sur le pare-chocs par un atelier qualifié.
- Éliminez si possible immédiatement les saletés. N'utilisez pas de solutions acides ni de produits de nettoyage acides.

Peinture mate

- Utilisez uniquement des produits d'entretien agréés pour Mercedes-Benz.
- N'apposez pas d'autocollants, de films adhésifs ou autres matériaux similaires. Faites tou-

jours apposer les films adhésifs sur le pare-chocs par un atelier qualifié.

- Ne polissez pas le véhicule ni les jantes alliage.
- Utilisez uniquement des stations de lavage qui correspondent aux derniers développements de la technique.
- Dans les stations de lavage, n'utilisez pas de programmes de lavage qui se terminent par un traitement avec de la cire chaude.
- N'utilisez pas de nettoyeurs pour peinture, de produits abrasifs ou de polissage ni de conserveurs brillants (de la cire, par exemple).

En cas de dommages au niveau de la peinture:

- Faites toujours effectuer les retouches au niveau de la peinture par un atelier qualifié.
- Assurez-vous du bon fonctionnement des capteurs radar (→ page 205).

Remarques relatives au nettoyage des films décoratifs

Tenez compte des remarques relatives à l'entretien de la peinture/peinture mate (→ page 338). Elles s'appliquent également aux films décoratifs mats.

Afin d'éviter tout dommage, tenez compte des remarques relatives au nettoyage des films décoratifs.

Nettoyage

- En cas de nettoyage avec un nettoyeur haute pression, maintenez une distance d'au moins 27,6 in (70 cm) entre les pièces du véhicule recouvertes d'un film et la buse du nettoyeur haute pression.
- Pour le nettoyage, utilisez beaucoup d'eau et un produit de nettoyage doux sans additifs ni substances abrasives, parexemple un shampooing auto agréé pour Mercedes-Benz.
- N'utilisez pas de produits de nettoyage acides.
- Éliminez si possible immédiatement les saletés. Pour ne pas endommager le film décoratif

de manière irréparable, évitez de frotter trop fort.

- Lorsque de la saleté a pénétré dans la surface du film décoratif ou que celui-ci a perdu son éclat : utilisez le nettoyeur Paint Cleaner recommandé et agréé pour Mercedes-Benz.
- Traces d'insectes : appliquez du nettoyeur insectes, laissez agir, puis rincez.
- Déjections d'oiseaux : humidifiez avec de l'eau, laissez agir, puis rincez.
- Afin d'éviter les taches d'eau, séchez le véhicule après chaque lavage à l'aide d'un chiffon doux et absorbant lorsque des surfaces du véhicule sont recouvertes d'un film.

Recommandations pour éviter d'endommager le film décoratif

- La durée de vie et la couleur des films décoratifs peuvent être influencées par
 - le rayonnement solaire
 - la température (pistolet à air chaud, parexemple)
 - les conditions météorologiques

- les impacts de gravillons et l'encrassement
- les produits de nettoyage chimiques
- les substances grasses
- N'utilisez pas de polish sur les films décoratifs mats. Le polissage rend brillante la surface des films.
- Ne traitez pas les films décoratifs mats ou structurés avec de la cire. Cela peut entraîner la formation de taches indélébiles.

Les rayures, les dépôts agressifs, les attaques d'acide et les dégradations résultant d'un entretien incorrect ne peuvent pas toujours être éliminés complètement. Adressez-vous dans ce cas à un atelier qualifié.

Pour tout renseignement sur les produits d'entretien et de nettoyage spéciaux, adressez-vous au fabricant.

Dans le cas des surfaces revêtues d'un film décoratif, le retrait du film peut entraîner des différences optiques par rapport aux surfaces qui n'étaient pas protégées par un film décoratif.

- ① Confiez les travaux et les réparations sur les films décoratifs à un atelier qualifié, par exemple à un point de service Mercedes-Benz.

Remarques relatives au nettoyage et à l'entretien des pièces du véhicule

⚠ ATTENTION Risque de coincement lors du nettoyage du pare-brise par la mise en marche des essuie-glaces

Si les essuie-glaces se mettent en marche lors du nettoyage du pare-brise ou des balais d'essuie-glace, vous risquez d'être coincé.

- ▶ Veillez à toujours arrêter les essuie-glaces et le moteur électrique du véhicule avant de nettoyer le pare-brise ou les balais d'essuie-glace.

! REMARQUE Dommages dus à l'utilisation de produits de nettoyage acides

- ▶ N'utilisez pas de produits de nettoyage acides. Sinon, les surfaces risquent d'être endommagées.

Tenez compte des remarques relatives à l'entretien et au nettoyage des pièces suivantes du véhicule afin d'éviter d'endommager le véhicule :

Roues et jantes

- Utilisez de l'eau et un produit de nettoyage pour jantes exempt d'acide.
- N'utilisez pas de produits de nettoyage acides pour jantes pour enlever la poussière des garnitures de frein. Sinon, les vis de roue et les composants de frein risquent d'être endommagés.
- Pour éviter toute corrosion au niveau des disques et garnitures de frein après le nettoyage, roulez d'abord pendant quelques minutes et arrêtez ensuite le véhicule. Les disques et garnitures de frein s'échauffent et sèchent.

Vitres

1 **REMARQUE** Endommagement des composants électroniques dû à un emploi excessif de liquides

Lors du nettoyage des vitres à l'intérieur, des coulées de liquides, tels que des produits de nettoyage ou de l'eau, risquent de s'infiltrer derrière des parties de l'habillage de l'habitacle et de provoquer des dommages sur les composants électroniques.

- ▶ Utilisez les produits de nettoyage aussi parcimonieusement que possible.
- ▶ Absorbent immédiatement les coulées de liquides.

- Nettoyez les vitres à l'intérieur et à l'extérieur à l'aide d'un chiffon humide et des produits de nettoyage recommandés pour Mercedes-Benz.
- N'utilisez pas de chiffons secs, de produits abrasifs ou de produits de nettoyage contenant des solvants pour nettoyer la face intérieure.

- ① Suite au remplacement des balais d'essuie-glace ou au traitement du véhicule avec de la cire, nettoyez soigneusement le pare-brise avec des produits de nettoyage recommandés pour Mercedes-Benz. Le non-respect des instructions d'utilisation peut provoquer l'apparition de dommages, de tâches ou de traces éblouissantes.
- ① Enlevez la buée et la saleté qui se trouvent du côté extérieur du pare-brise devant la caméra multifonction. Sinon, les systèmes d'aide à la conduite et systèmes de sécurité active peuvent être perturbés ou indisponibles (→ page 205).

Balais d'essuie-glace

- Mettez les bras d'essuie-glace en position de remplacement (→ page 154).
- Ecartez les bras d'essuie-glace et nettoyez les balais d'essuie-glace à l'aide d'un chiffon humide.
- ① Tenez compte du fait que les balais d'essuie-glace sont pourvus d'un revêtement. Ce revêtement peut laisser des traces sur les chiffons. Ne frottez pas les balais d'essuie-glace

de manière excessive et ne les nettoyez pas trop souvent.

Eclairage extérieur

- Nettoyez les diffuseurs avec une éponge humide et un produit de nettoyage doux (shampooing auto, parexemple).
- Utilisez uniquement des produits de nettoyage et des chiffons appropriés pour les diffuseurs en plastique.

Capteurs

- Nettoyez les capteurs situés à l'avant et à l'arrière du véhicule avec du shampooing auto, beaucoup d'eau et un chiffon doux (→ page 205).
- Respectez une distance minimale de 11,8 in (30 cm) lors de l'utilisation d'un nettoyeur haute pression.

Caméras

- Nettoyez les objectifs des caméras à l'eau claire et avec un chiffon doux.
- N'utilisez pas de nettoyeur haute pression.

Remarques relatives à l'entretien de l'intérieur du véhicule

⚠ ATTENTION Risque de blessure en cas de détachement de pièces en plastique suite à l'utilisation de produits d'entretien contenant des solvants

Les surfaces du poste de conduite peuvent devenir poreuses. En cas de déclenchement de l'airbag, des pièces en plastique peuvent se détacher.

▶ N'utilisez pas de produits d'entretien et de nettoyage contenant des solvants pour nettoyer le poste de conduite.

⚠ ATTENTION Risque de blessure ou danger de mort en cas de ceintures de sécurité décolorées

Si les ceintures de sécurité sont décolorées ou ont pris une autre teinte, leur résistance peut être considérablement réduite.

Les ceintures de sécurité peuvent alors se déchirer ou défaillir, par exemple en cas d'accident.

▶ Ne décolorez ni n'appliquez jamais de teinte sur les ceintures de sécurité.

! REMARQUE Dommages matériels dus à l'utilisation de produits désinfectants

L'intérieur du véhicule comporte de nombreuses surfaces sensibles, telles que les écrans, les matières plastiques et le cuir.

Les produits désinfectants peuvent contenir des alcools et autres matières susceptibles de pénétrer dans les surfaces et de les endommager. Les composants techniques situés derrière les touches et les écrans risquent également d'être endommagés.

▶ N'utilisez pas de produits désinfectants sur les surfaces de l'intérieur du véhicule.

Tenez compte des remarques relatives à l'entretien et au nettoyage suivantes afin d'éviter d'endommager le véhicule:

Ceintures de sécurité

- Nettoyez avec de l'eau tiède et savonneuse.
- N'utilisez pas de produits de nettoyage chimiques.
- Ne les séchez pas en les chauffant à une température supérieure à 176 °F (80 °C) ou en les exposant directement au rayonnement solaire.

Ecran

- Désactivez l'écran et laissez-le refroidir.
- Nettoyez avec précaution la surface avec un chiffon en microfibre et un produit d'entretien pour écrans adapté (TFT/LCD).
- N'utilisez aucun autre produit.

Affichage tête haute

- Nettoyez avec un chiffon doux antistatique non pelucheux.
- N'utilisez pas de produits de nettoyage.

Garnitures en plastique

- Nettoyez à l'aide d'un chiffon en microfibre humide.

- En cas de fort encrassement: utilisez un produit de nettoyage recommandé pour Mercedes-Benz.
- N'apposez pas d'autocollants, de films adhésifs ou autres matériaux similaires.
- Évitez tout contact avec des produits cosmétiques, des insecticides ou des crèmes solaires.

Boiseries et inserts décoratifs

- Nettoyez à l'aide d'un chiffon en microfibre.
- Finition laque noire: nettoyez avec un chiffon humide et une eau savonneuse.
- En cas de fort encrassement: utilisez un produit de nettoyage recommandé pour Mercedes-Benz.
- N'utilisez pas de produits de nettoyage, polish ou cires contenant des solvants.

Garniture de toit

- Nettoyez à l'aide d'une brosse ou d'un shampooing sec.

Moquette

- Utilisez un produit de nettoyage pour les moquettes et revêtements textiles recommandé pour Mercedes-Benz.

Volant en similicuir

- Nettoyez entièrement le volant avec un chiffon en coton humide et une eau savonneuse moussante à 1 %. N'effectuez pas le nettoyage de manière ponctuelle.
- Utilisez un produit de nettoyage et d'entretien recommandé pour Mercedes-Benz.
- N'utilisez pas de chiffon en microfibre.
- N'utilisez pas de produits de nettoyage et d'entretien contenant de l'huile.

Volant en cuir ou DINAMICA

! REMARQUE Dommages dus à l'utilisation d'un produit de nettoyage inadapté

► N'utilisez pas de produits de nettoyage contenant des solvants tels que des détachants de goudron, des nettoyeurs pour jantes, des polish ou des cires.

Sinon, la surface risque d'être endommagée.

- Nettoyez à l'aide d'un chiffon humide et d'une eau savonneuse à 1 %, et essuyez à l'aide d'un chiffon sec.
- En cas de fort encrassement: utilisez un produit de nettoyage recommandé pour Mercedes-Benz.
- Entretien du cuir: utilisez un produit d'entretien pour le cuir recommandé pour Mercedes-Benz.
- Ne mouillez pas trop le cuir pour le nettoyer.
- N'utilisez pas de chiffon en microfibre.

i Le cuir est une matière naturelle. Sa surface présente par conséquent des caractéristiques particulières, telles que des différences de texture, des irrégularités et des cassures ou de légères nuances de coloris. Ces caractéristiques font la particularité du cuir et ne peuvent pas être considérées comme un défaut. Le cuir subit en outre un vieillissement naturel pendant lequel les caractéristiques de sa surface changent.

Garnitures de siège en cuir

- Aspirez les saletés, telles que les miettes ou la poussière, puis nettoyez les garnitures de siège avec un chiffon en coton humide et essuyez à l'aide d'un chiffon sec. Nettoyez régulièrement les garnitures de siège.
- En cas de fort encrassement: utilisez un produit d'entretien pour le cuir recommandé pour Mercedes-Benz pour le traitement ultérieur.
- Entretien du cuir: utilisez un produit d'entretien pour le cuir recommandé pour Mercedes-Benz.
- N'utilisez pas de chiffon en microfibre.
- Ne mouillez pas trop le cuir pour le nettoyer.
- N'utilisez pas de produits de nettoyage et d'entretien contenant de l'huile.

i Le cuir est une matière naturelle. Sa surface présente par conséquent des caractéristiques particulières, telles que des différences de texture, des irrégularités et des cassures ou de légères nuances de coloris. Ces caractéristiques font la particularité du cuir et ne peuvent pas être considérées comme un défaut.

Le cuir subit en outre un vieillissement naturel pendant lequel les caractéristiques de sa surface changent.

Les contraintes exercées lors de l'assise peuvent créer des ondulations ou entraîner la formation de plis sur la garniture de siège. Ceci est dû aux caractéristiques naturelles du cuir. Un nettoyage et un entretien réguliers du cuir permettent de réduire les salissures, les traces d'usure et les dommages dus au vieillissement et de prolonger ainsi nettement la durée de vie. Les vêtements qui déteignent, tels que les jeans, risquent de laisser des traces de couleur sur le cuir.

Garnitures de siège DINAMICA

- Aspirez les saletés, telles que les miettes ou la poussière, puis nettoyez avec un chiffon humide.
- N'utilisez pas de chiffon en microfibre.

Garnitures de siège en similicuir

- Aspirez les saletés, telles que les miettes ou la poussière, puis nettoyez toute la garniture de siège avec un chiffon en coton humide et une

eau savonneuse moussante à 1 %. N'effectuez pas le nettoyage de manière ponctuelle.

- Utilisez un produit de nettoyage et d'entretien recommandé pour Mercedes-Benz.
- N'utilisez pas de chiffon en microfibre.
- N'utilisez pas de produits de nettoyage et d'entretien contenant de l'huile.

Garnitures de siège en tissu

- Aspirez les saletés, telles que les miettes ou la poussière, puis nettoyez toute la garniture de siège avec un chiffon en microfibre humide et une eau savonneuse moussante à 1 %. N'effectuez pas le nettoyage de manière ponctuelle.
- Utilisez un produit de nettoyage et d'entretien recommandé pour Mercedes-Benz.
- N'utilisez pas de produits de nettoyage et d'entretien contenant de l'huile.

Cas d'urgence

Retrait du gilet de sécurité

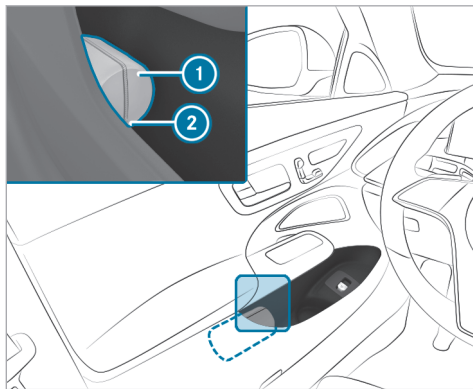

Un compartiment de rangement pour gilet de sécurité se trouve dans le vide-poches de toutes les portes.

- ▶ Retrait: retirez la housse du gilet de sécurité ① en la tirant par la lanière ②.

- ▶ Ouvrez la housse du gilet de sécurité ① et retirez le gilet de sécurité.
- ▶ Remise en place: repliez et roulez le gilet de sécurité, puis rangez-le dans la housse du gilet de sécurité ①.
- ▶ Poussez la housse du gilet de sécurité ① le long du bord inférieur de l'accoudoir dans le compartiment pour gilet de sécurité. Ce faisant, veillez à ce que la lanière ② pende vers l'extérieur et soit bien accessible.

- ① Avant de pousser un gilet de sécurité neuf dans son compartiment, retirez le film d'emballage. Sinon, celui-ci risque de faire glisser le gilet de sécurité hors du compartiment ou de rendre son retrait difficile. Respectez les dispositions légales en vigueur dans les différents pays.

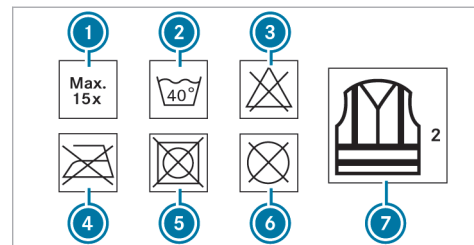

- ① Nombre maximal de lavages
- ② Température maximale de lavage
- ③ Ne pas blanchir
- ④ Ne pas repasser
- ⑤ Ne pas mettre au sèche-linge
- ⑥ Ne pas nettoyer à sec
- ⑦ Gilet de sécurité classe 2

Les exigences prescrites par la norme légale en vigueur sont remplies uniquement si le gilet de sécurité utilisé a la bonne taille et s'il est complètement fermé.

Remplacez le gilet de sécurité dans les cas suivants:

- Les flancs réfléchissants sont endommagés ou encrassés.
- Le nombre maximal de lavages a été dépassé.
- Les propriétés fluorescentes faiblissent, par exemple en raison d'une exposition permanente au rayonnement solaire.

Éliminez le gilet de sécurité dans le respect des règles de protection de l'environnement:

- Adressez-vous pour cela à une entreprise d'élimination des déchets compétente.

Triangle de présignalisation

Retrait du triangle de présignalisation

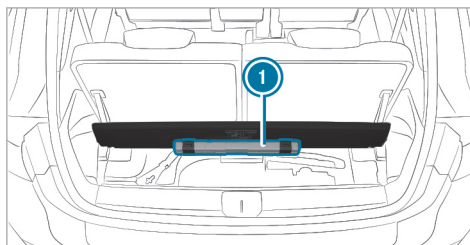

Le triangle de présignalisation est fixé sur la face inférieure du plancher de compartiment de chargement.

- ▶ Ouvrez le plancher de compartiment de chargement.
- ▶ Retirez le triangle de présignalisation ①.

Dépliage du triangle de présignalisation

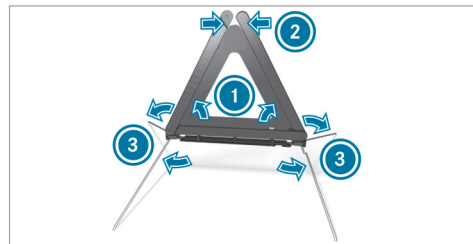

- ▶ Relevez les côtés réfléchissants ① pour former un triangle et réunissez-les avec le bouton-pression ②.
- ▶ Dépliez les pieds ③ sur le côté.

Vue d'ensemble de la trousse de secours

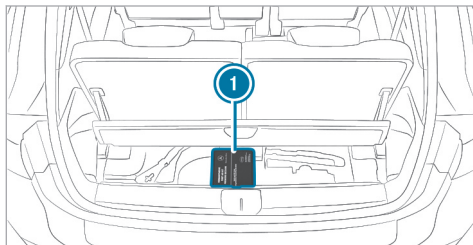

En fonction de la version du véhicule, la trousse de secours ① se trouve à gauche dans le compartiment de chargement, soit dans le filet de rangement soit sous le plancher.

Crevaison

Consignes en cas de crevaison

⚠ ATTENTION Risque d'accident en cas de pneu dégonflé

Un pneu dégonflé dégrade fortement le comportement routier du véhicule et compromet sa manœuvrabilité ainsi que son comportement au freinage.

Pneus ne convenant pas pour le roulage à plat :

- ▶ Ne roulez pas avec un pneu dégonflé.
- ▶ Remplacez immédiatement le pneu dégonflé par une roue de secours compacte ou une roue de secours ou prenez contact avec un atelier qualifié.

Pneus avec aptitude au roulage à plat :

- ▶ Tenez compte des informations et des avertissements concernant les pneus MOExtended (pneus avec aptitude au roulage à plat).

En fonction de l'équipement du véhicule, vous disposez des possibilités suivantes en cas de crevaison :

- **Véhicules équipés de pneus MOExtended :** vous pouvez poursuivre votre route sur une distance limitée. Tenez compte pour cela des remarques relatives aux pneus MOExtended (pneus avec aptitude au roulage à plat) (→ page 348).
 - **Véhicules équipés du kit anticrevaison TIRE-FIT :** vous pouvez étancher le pneu pour poursuivre votre route sur une distance limitée. Utilisez pour cela le kit anticrevaison TIREFIT (→ page 349).
 - **Véhicules équipés de Mercedes me connect :** en cas de crevaison, vous pouvez lancer un appel de dépannage par l'intermédiaire de l'unité de commande au toit (→ page 306).
 - **Tous les véhicules :** remplacez la roue (→ page 398).
- ① La roue de secours compacte est disponible uniquement dans certains pays (→ page 403).

Les véhicules équipés de pneus MOExtended ne sont pas pourvus d'usine d'un kit anticrevaison TIREFIT. Si vous équipez votre véhicule de pneus qui ne conviennent pas pour le roulage à plat (des pneus hiver, par exemple), équipez-le également d'un kit anticrevaison TIREFIT. Vous pouvez vous procurer un kit anticrevaison TIREFIT dans un atelier qualifié.

Véhicules équipés du système d'appel d'urgence Mercedes-Benz, sans kit anticrevaison TIREFIT : en cas de crevaison, adressez-vous au Centre d'Appels Clients du système d'appel d'urgence Mercedes-Benz.

Remarques relatives aux pneus MOExtended (pneus avec aptitude au roulage à plat)

⚠ ATTENTION Risque d'accident en cas de conduite en mode de secours (roulage à plat)

Une conduite en mode de secours (roulage à plat) peut nuire au comportement routier du véhicule.

- ▶ Ne dépassez pas la vitesse maximale autorisée pour les pneus MOExtended.
- ▶ Roulez et braquez sans à-coups, et évitez les obstacles (trottoirs, nids-de-poule, trajets en tout-terrain). Cela vaut en particulier lorsque le véhicule est chargé.
- ▶ Dans les cas suivants, renoncez à la conduite en mode de secours (roulage à plat):
 - en cas de claquements
 - en cas de secousses du véhicule
 - en cas de dégagement de fumée accompagné d'une odeur de caoutchouc
 - en cas d'interventions incessantes de l'ESP®
 - en cas de fissures sur les flancs du pneu
- ▶ Après un trajet en mode de secours (roulage à plat), faites contrôler les jantes par un atelier qualifié pour vérifier qu'elles peuvent encore être utilisées.
- ▶ Remplacez toujours le pneu défectueux.

Les pneus MOExtended (pneus avec aptitude au roulage à plat) vous permettent de poursuivre votre route même lorsqu'un ou plusieurs pneus sont entièrement dégonflés. Le pneu ne doit cependant pas présenter de dommages nettement visibles.

Les pneus MOExtended sont reconnaissables à l'identification «MOExtended» portée sur leur flanc.

Véhicules équipés de l'avertisseur de perte de pression des pneus : vous ne pouvez utiliser des pneus MOExtended que lorsque l'avertisseur de perte de pression des pneus est activé.

Véhicules équipés du système de contrôle de la pression des pneus : vous ne pouvez utiliser des pneus MOExtended que lorsque le système de contrôle de la pression des pneus est activé.

Si un message d'alerte de perte de pression apparaît sur l'écran conducteur, procédez comme suit:

- Contrôlez l'état du pneu.
- Tenez compte des remarques suivantes en cas de poursuite du trajet.

Distance pouvant être parcourue en mode de secours après une alerte de perte de pression

Etat de chargement	Distance pouvant être parcourue en mode de secours (roulage à plat)
Véhicule partiellement chargé	50 miles (80 km)
Véhicule complètement chargé	19 miles (30 km)

La distance pouvant être parcourue en mode de secours (roulage à plat) peut varier en fonction du style de conduite. Respectez la vitesse maximale autorisée de 50 mph (80 km/h).

Si, en cas de crevaison, il n'est pas possible de monter en post-équipement un pneu MOExtended, vous pouvez provisoirement utiliser un pneu standard.

Emplacement de rangement du kit anticrevaison TIREFIT (à l'exception des véhicules hybrides rechargeables)

Le kit anticrevaison TIREFIT se trouve sous le plancher de compartiment de chargement.

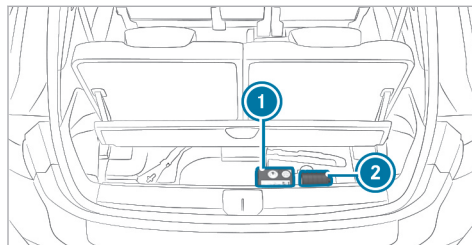

- ① Compresseur de gonflage
- ② Bidon de produit d'étanchéité

En fonction de la version du véhicule, le kit anticrevaison TIREFIT peut également se trouver à un autre emplacement sous le plancher de compartiment de chargement.

Utilisation du kit anticrevaison TIREFIT

Conditions requises

- Un bidon de produit d'étanchéité et un compresseur de gonflage sont disponibles (→ page 349).
- Un autocollant TIREFIT est présent.
- Des gants sont à disposition.

Le produit d'étanchéité de pneu TIREFIT vous permet d'étancher le pneu, en particulier sa bande de roulement, si les perforations ne sont pas supérieures à 0,16 in (4 mm). Vous pouvez utiliser le TIREFIT jusqu'à une température extérieure de -4 °F (-20 °C).

⚠ ATTENTION Risque d'accident en cas d'utilisation de produit d'étanchéité de pneu

Dans les cas suivants en particulier, le produit d'étanchéité de pneu risque de ne pas étancher le pneu:

- Les coupures ou perforations sont plus larges que la limite mentionnée plus haut.

- Jantes endommagées
 - Après un trajet avec une pression de pneu très basse ou des pneus dégonflés
- ▶ Ne continuez pas de rouler.
- ▶ Prenez contact avec un atelier qualifié.

⚠ ATTENTION Risque de blessure et d'intoxication dû au produit d'étanchéité de pneu

Le produit d'étanchéité de pneu est dangereux pour la santé et provoque des irritations. Il ne doit pas entrer en contact avec la peau, les yeux ou les vêtements ni être ingéré. Évitez de respirer les vapeurs du produit. Conservez le produit d'étanchéité de pneu hors de portée des enfants.

En cas de contact avec du produit d'étanchéité de pneu, respectez les consignes suivantes:

- ▶ Si du produit d'étanchéité de pneu entre en contact avec la peau, rincez immédiatement à l'eau.

- ▶ Si du produit d'étanchéité de pneu entre en contact avec les yeux, rincez immédiatement et soigneusement à l'eau claire.
- ▶ En cas d'ingestion de produit d'étanchéité de pneu, rincez-vous immédiatement la bouche avec soin, puis buvez beaucoup d'eau. Ne provoquez pas de vomissements et consultez immédiatement un médecin.
- ▶ Si du produit d'étanchéité de pneu a coulé sur vos vêtements, changez immédiatement de vêtements.
- ▶ En cas de réaction allergique, consultez immédiatement un médecin.

! REMARQUE Surchauffe due à une durée de fonctionnement excessive du compresseur de gonflage

- ▶ Ne faites pas fonctionner le compresseur de gonflage plus de 10 minutes sans interruption.

Suivez les consignes de sécurité du fabricant qui figurent sur l'autocollant apposé sur le bidon de produit d'étanchéité.

Faites remplacer le bidon de produit d'étanchéité tous les 5 ans par un atelier qualifié.

- ▶ Ne retirez pas les corps étrangers qui ont pénétré dans le pneu.



- ▶ Décollez l'autocollant ① du boîtier du compresseur de gonflage et apposez-le sur le combiné d'instruments, dans le champ de vision du conducteur.

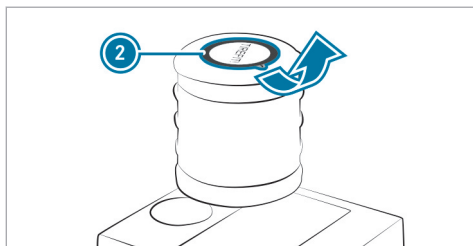

- ▶ Décollez l'autocollant ② du bidon de produit d'étanchéité et apposez-le à proximité de la valve sur la roue du pneu défectueux.

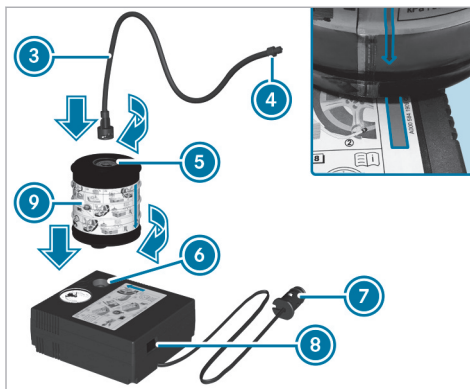

- ▶ Sortez la fiche ⑦ avec le câble et le flexible de remplissage ③ du boîtier du compresseur de gonflage.
- ▶ Emboîtez le bidon de produit d'étanchéité ⑨ dans le raccord ⑥ du compresseur de gonflage, de manière à ce que la flèche rouge du bidon de produit d'étanchéité ⑨ soit alignée avec la flèche rouge du compresseur de gonflage.

- ▶ Tournez le bidon de produit d'étanchéité ⑨ d'un quart de tour vers la droite.
- ▶ Introduisez la fiche du flexible de remplissage ③ dans le raccord ⑤ du bidon de produit d'étanchéité ⑨.
- ▶ Tournez le flexible de remplissage ③ d'un quart de tour vers la droite.

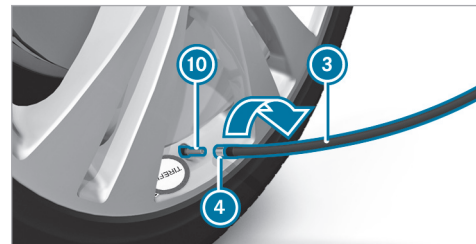

- ▶ Enlevez le capuchon de la valve ⑩ du pneu défectueux.
- ▶ Vissez l'écrou-raccord ④ du flexible de remplissage ③ sur la vanne ⑩.

- ▶ Branchez la fiche ⑦ dans une prise 12 -V- de votre véhicule.
- ▶ Mettez le véhicule en marche.
- ▶ Basculez le contacteur ⑧ du compresseur de gonflage.
Le compresseur de gonflage se met en marche. Le gonflage du pneu commence. Le produit d'étanchéité est d'abord injecté dans le pneu. La pression peut alors augmenter brièvement jusqu'à 500 kPa (5 bar, 73 psi) environ.

N'arrêtez pas le compresseur de gonflage pendant cette phase.

- ▶ Laissez tourner le compresseur de gonflage pendant 10 minutes au maximum.
Une pression de pneu d'au moins 200 kPa (2,0 bar, 29 psi) doit alors être atteinte.

Si du produit d'étanchéité de pneu s'est échappé, nettoyez le plus rapidement possible les parties touchées. Utilisez de préférence de l'eau claire.

Si du produit d'étanchéité de pneu a coulé sur vos vêtements, faites-les nettoyer dès que possible avec du perchloréthylène.

Si une pression de pneu de 200 kPa (2,0 bar, 29 psi) n'est pas atteinte au bout de 10 minutes:

- ▶ Arrêtez le compresseur de gonflage.
- ▶ Dévissez le flexible de remplissage de la valve du pneu défectueux.

Tenez compte du fait que du produit d'étanchéité de pneu risque de s'échapper lors du dévissage du flexible de remplissage.

- ▶ Avancez ou reculez très lentement le véhicule d'environ 33 ft (10 m).
- ▶ Essayez de nouveau de gonfler le pneu.
Une pression d'au moins 200 kPa (2,0 bar, 29 psi) doit être atteinte au bout de 10 minutes maximum.

⚠ ATTENTION Risque d'accident en cas de non-obtention de la pression de pneu indiquée

Si la pression de pneu indiquée n'est pas atteinte au bout d'un laps de temps déterminé, c'est que le pneu est trop fortement endommagé. Dans ce cas, le produit d'étanchéité de pneu n'est d'aucune aide.

Le comportement au freinage et le comportement routier du véhicule peuvent être fortement compromis.

- ▶ Ne continuez pas de rouler.
- ▶ Prenez contact avec un atelier qualifié.

! **REMARQUE** Formation de taches dues à l'écoulement de produit d'étanchéité de pneu

Des gouttes de produit d'étanchéité de pneu peuvent s'échapper du flexible de remplissage après utilisation.

- ▶ Rangez le flexible de remplissage dans le sac en plastique qui contenait le kit anti-crevaisson TIREFIT.

Si une pression de 200 kPa (2,0 bar, 29 psi) est atteinte au bout de 10 minutes:

- ▶ Arrêtez le compresseur de gonflage.
- ▶ Dévissez le flexible de remplissage de la valve du pneu défectueux.

Tenez compte du fait que du produit d'étanchéité de pneu risque de s'échapper lors du dévissage du flexible de remplissage.

⚠ ATTENTION Risque d'accident en cas de conduite avec des pneus étanchés

Un pneu étanché temporairement avec le produit d'étanchéité de pneu n'est pas adapté à des vitesses élevées.

- ▶ Adaptez votre style de conduite et conduisez avec prudence.
- ▶ Tenez compte de la vitesse maximale autorisée pour les pneus étanchés avec du produit d'étanchéité de pneu.

- ▶ Tenez compte de la vitesse maximale autorisée pour les pneus étanchés avec le produit d'étanchéité de pneu de 50 mph (80 km/h).
- ▶ L'autocollant indiquant la vitesse maximale autorisée doit être apposé sur le combiné d'instruments, dans le champ de vision du conducteur.

! **REMARQUE** Formation de taches dues à l'écoulement de produit d'étanchéité de pneu

Des gouttes de produit d'étanchéité de pneu peuvent s'échapper du flexible de remplissage après utilisation.

- ▶ Rangez le flexible de remplissage dans le sac en plastique qui contenait le kit anti-crevaisin TIREFIT.

🔥 **PROTECTION DE L'ENVIRONNEMENT** Pollution de l'environnement due à une élimination non conforme

Le produit d'étanchéité de pneu contient des substances polluantes.

- ▶ Faites éliminer le bidon de produit d'étanchéité usagé dans le respect des règles de protection de l'environnement, par exemple par un point de service Mercedes-Benz.

- ▶ Rangez le bidon de produit d'étanchéité et le compresseur de gonflage.

- ▶ Démarrez immédiatement.
- ▶ Arrêtez le véhicule au bout de 10 minutes environ et contrôlez la pression du pneu avec le compresseur de gonflage. Une pression de pneu d'au moins 130 kPa (1,3 bar, 19 psi) doit être atteinte.

⚠ ATTENTION Risque d'accident en cas de non-obtention de la pression de pneu indiquée

Si la pression de pneu indiquée n'est pas atteinte, le pneu est trop fortement endommagé. Dans ce cas, le produit d'étanchéité de pneu n'est d'aucune aide.

Le comportement au freinage et le comportement routier du véhicule peuvent être fortement compromis.

- ▶ Ne continuez pas de rouler.
- ▶ Prenez contact avec un atelier qualifié.

Si vous vous retrouvez dans le cas cité précédemment, contactez un point de service Mercedes-Benz. Vous pouvez aussi appeler le

1-800-FOR-MERCEdes (aux Etats-Unis) ou le 1-800-387-0100 (au Canada).

- ▶ Si la pression de pneu est encore de 130 kPa (1,3 bar, 19 psi) au moins, corrigez-la. Pour connaître les valeurs appropriées, voir la plaque d'information sur les pneus et le chargement située sur le montant B-côté conducteur ou le tableau de pression des pneus qui se trouve dans la trappe de réservoir.

Augmentation de la pression de pneu

- ▶ Mettez le compresseur de gonflage en marche.

Diminution de la pression de pneu

- ▶ Retirez le bidon de produit d'étanchéité du compresseur de gonflage.
- ▶ Introduisez le flexible de remplissage dans le raccord du compresseur de gonflage et tournez-le d'un quart de tour vers la droite.

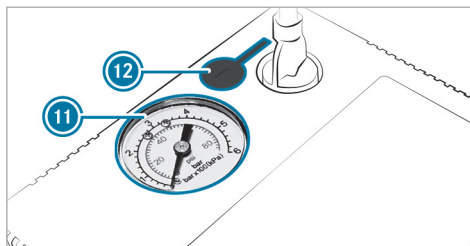

- ▶ Appuyez sur la touche de dégonflage 12 située à côté du manomètre 11.

En cas de pression correcte des pneus

- ▶ Dévissez le flexible de remplissage de la valve du pneu étanché.
- ▶ Revissez le capuchon sur la valve du pneu étanché.
- ▶ Rangez le bidon de produit d'étanchéité et le compresseur de gonflage.
- ▶ Roulez jusqu'à l'atelier qualifié le plus proche et faites remplacer le pneu, le bidon de produit d'étanchéité et le flexible de remplissage.

Batterie du véhicule

Remarques relatives à la batterie 12 V

⚠ ATTENTION Risque d'accident en cas de travaux effectués de façon non conforme sur la batterie

Les travaux effectués de façon non conforme sur la batterie peuvent par exemple provoquer un court-circuit. Cela peut entraîner des limitations du fonctionnement de systèmes importants pour la sécurité et la sécurité de fonctionnement de votre véhicule risque d'être compromise.

Vous risquez de perdre le contrôle du véhicule dans les situations suivantes en particulier:

- lors des freinages
 - en cas de mouvements de braquage brusques et/ou si vous roulez à une vitesse inadaptée
- ▶ En cas de court-circuit ou d'incident similaire, prenez immédiatement contact avec un atelier qualifié.

- ▶ Ne continuez pas de rouler.
- ▶ Confiez toujours les interventions sur la batterie à un atelier qualifié.

- Pour de plus amples informations sur l'ABS, voir (→ page 207).
- Pour de plus amples informations sur l'ESP®, voir (→ page 208).

Pour des raisons de sécurité, Mercedes-Benz vous recommande d'utiliser uniquement les batteries agréées par ses soins pour votre véhicule.

Tous les véhicules à l'exception des véhicules équipés d'une batterie lithium-ion

⚠ ATTENTION Risque d'explosion dû à la charge électrostatique

La charge électrostatique peut enflammer le mélange gazeux très explosif de la batterie.

- ▶ Pour éliminer toute charge électrostatique, touchez la carrosserie métallique avant de manipuler la batterie.

Ce mélange gazeux très explosif se forme lorsque vous chargez la batterie ou que vous utilisez l'aide au démarrage.

⚠ ATTENTION Risque de brûlure par acide en cas de contact avec l'électrolyte

L'électrolyte est corrosif.

- ▶ Evitez tout contact avec la peau, les yeux ou les vêtements.
- ▶ Ne vous penchez pas au-dessus de la batterie.
- ▶ N'inhaliez pas les gaz qui se dégagent de la batterie.
- ▶ Eloignez les enfants de la batterie.
- ▶ Rincez immédiatement et soigneusement l'électrolyte à l'eau claire et consultez aussitôt un médecin.

Tous les véhicules



PROTECTION DE L'ENVIRONNEMENT Dommages causés à l'environnement par l'élimination incorrecte des piles



Les piles contiennent des substances polluantes. La loi interdit de les éliminer avec les ordures ménagères.



▶ Éliminez les piles dans le respect des règles de protection de l'environnement. Déposez les piles usagées dans un atelier qualifié ou dans un point de récupération des piles usagées.

Si vous devez débrancher la batterie 12 V, adressez-vous à un atelier qualifié.

Pour manipuler les batteries, suivez les consignes de sécurité et prenez les mesures de protection qui s'imposent.



Risque d'explosion en cas d'utilisation abusive de la batterie 12 V.



Il est interdit de fumer ou d'approcher un feu ou une flamme nue au cours de la manipulation de la batterie. Evitez la formation d'étincelles.



L'électrolyte est corrosif. Evitez tout contact avec la peau, les yeux ou les vêtements. Portez des vêtements de protection appropriés, en particulier des gants, un tablier et une protection faciale. Rincez immédiatement les projections d'électrolyte à l'eau claire. Consultez impérativement un médecin.



Ne placez pas d'objets lourds sur la surface de la batterie et ne vous appuyez pas sur la batterie.



Portez des lunettes de protection.



Eloignez les enfants.



Tenez compte de la notice d'utilisation.

Si vous n'utilisez pas le véhicule pendant une période prolongée, tenez compte des points suivants:

- **Si disponible :** activez le mode repos (→ page 204, 205).
- Egalement: raccordez la batterie à un chargeur recommandé par Mercedes-Benz ou adressez-vous à un atelier qualifié pour débrancher la batterie.

Remarques relatives à la batterie 48 V



ATTENTION Risque d'accident en cas de travaux effectués de façon non conforme sur la batterie

Les travaux effectués de façon non conforme sur la batterie peuvent par exemple provoquer un court-circuit. Cela peut entraîner des limitations du fonctionnement de systèmes importants pour la sécurité et la sécurité de fonc-

tionnement de votre véhicule risque d'être compromise.

Vous risquez de perdre le contrôle du véhicule dans les situations suivantes en particulier:

- lors des freinages
- en cas de mouvements de braquage brusques et/ou si vous roulez à une vitesse inadaptée

- ▶ En cas de court-circuit ou d'incident similaire, prenez immédiatement contact avec un atelier qualifié.
- ▶ Ne continuez pas de rouler.
- ▶ Confiez toujours les interventions sur la batterie à un atelier qualifié.

- Pour de plus amples informations sur l'ABS, voir (→ page 207).
- Pour de plus amples informations sur l'ESP®, voir (→ page 208).

**PROTECTION DE L'ENVIRONNEMENT**

Dommages causés à l'environnement par une élimination incorrecte des batteries



Les batteries contiennent des substances polluantes. La loi interdit de les éliminer avec les ordures ménagères.



Li-ion Éliminez les batteries dans le respect des règles de protection de l'environnement. Déposez les batteries usagées dans un atelier qualifié ou dans un point de récupération des batteries usagées.

Confiez les interventions sur la batterie 48 V exclusivement à un atelier qualifié.

Pour manipuler les batteries, suivez les consignes de sécurité et prenez les mesures de protection qui s'imposent.



Risque d'explosion en cas d'utilisation abusive de la batterie 48 V.



La surface de la batterie 48 V peut être chaude.



Il est interdit de fumer ou d'approcher un feu ou une flamme nue au cours de la manipulation de la batterie. Évitez la formation d'étincelles.



L'électrolyte est corrosif. Évitez tout contact avec la peau, les yeux ou les vêtements. Portez des vêtements de protection appropriés, en particulier des gants, un tablier et une protection faciale. Rincez immédiatement et abondamment les projections d'électrolyte à l'eau claire. Consultez impérativement un médecin.



Ne placez pas d'objets lourds sur la surface de la batterie et ne vous appuyez pas sur la batterie.



N'effectuez aucune intervention sur la batterie. Confiez toujours les interventions sur la batterie à un atelier qualifié. Ne débranchez pas vous-même la batterie.

Ne déposez pas vous-même la batterie. N'essayez pas d'ouvrir la batterie.



Eloignez les enfants.



Portez des lunettes de protection.



Tenez compte de la notice d'utilisation.

Si vous n'utilisez pas le véhicule pendant une période prolongée, tenez compte des points suivants:

- **Si disponible:** activez le mode repos (→ page 204, 205).

Remarques relatives à l'aide au démarrage et à la charge de la batterie 12 V

Pour la charge de la batterie et l'aide au démarrage, utilisez toujours le point d'aide au démarrage qui se trouve dans le compartiment moteur.

! **REMARQUE** Endommagement de la batterie dû à une surtension

Si vous utilisez un chargeur sans limitation de la tension de charge, la batterie ou l'électronique du véhicule risquent d'être endommagées.

- ▶ Utilisez uniquement un chargeur avec une tension de charge maximale de 14,8 V.

! **ATTENTION** Risque d'explosion lié au dégagement d'hydrogène inflammable

Si vous provoquez un court-circuit ou si des étincelles se forment, l'hydrogène risque de s'enflammer lors de la charge d'une batterie.

- ▶ Si la batterie est branchée, veillez à ce que la cosse de la borne positive n'entre pas en contact avec des pièces du véhicule.
- ▶ Ne posez jamais d'objets métalliques ni d'outils sur la batterie.
- ▶ Lors du branchement et du débranchement de la batterie, respectez impérati-

vement l'ordre indiqué pour les cosses de batterie.

- ▶ Si vous utilisez l'aide au démarrage, assurez-vous toujours de ne raccorder que les cosses de batterie de même polarité.
- ▶ En cas d'utilisation de l'aide au démarrage, respectez impérativement l'ordre indiqué pour le branchement et le débranchement des câbles de démarrage.
- ▶ Ne branchez et ne débranchez pas les cosses de batterie lorsque le moteur tourne.

! **ATTENTION** Risque d'explosion dû à un mélange gazeux explosif

Lors du processus de charge ou lorsque vous utilisez l'aide au démarrage, un mélange gazeux explosif peut s'échapper de la batterie.

- ▶ Évitez impérativement d'approcher un feu ou une flamme nue, de provoquer des étincelles ou de fumer.

- ▶ Veillez à ce que l'aération soit suffisante.
- ▶ Ne vous penchez pas au-dessus d'une batterie.

! **ATTENTION** Risque d'explosion lorsque la batterie est gelée

Une batterie déchargée peut geler dès que la température avoisine le point de congélation.

Lorsque vous utilisez l'aide au démarrage ou que vous chargez la batterie, du gaz peut s'échapper de la batterie.

- ▶ Laissez toujours une batterie gelée d'abord dégeler avant de la charger ou d'utiliser l'aide au démarrage.

Lorsque la température extérieure est basse et que les voyants de contrôle et d'alerte qui se trouvent sur l'écran pour les instruments ne s'allument pas, la batterie déchargée est très probablement gelée. Dans ce cas, ne chargez pas la batterie et n'utilisez pas l'aide au démarrage.

La durée de vie d'une batterie dégelée peut être raccourcie de manière drastique. Le démarrage

peut en être affecté, en particulier lorsque la température est basse.

Il est recommandé de faire contrôler une batterie dégelée par un atelier qualifié.

! **REMARQUES** Dommages dus à des tentatives de démarrage du moteur répétées ou prolongées

Si vous essayez de démarrer le moteur à plusieurs reprises ou pendant trop longtemps, le catalyseur risque d'être endommagé par du carburant non brûlé.

▶ Evitez les tentatives de démarrage du moteur répétées et prolongées.

En cas d'utilisation de l'aide au démarrage ou en cas de charge de la batterie, tenez compte des points suivants:

- Utilisez uniquement des câbles de démarrage/de charge non endommagés de section suffisante et munis de pinces isolées.
- Les parties non isolées des pinces ne doivent pas entrer en contact avec d'autres pièces métalliques tant que les câbles de démar-

rage/de charge sont branchés sur la batterie ou sur le point d'aide au démarrage.

- Les câbles de démarrage/de charge ne doivent entrer en contact avec aucune pièce pouvant se mettre en mouvement lorsque le moteur tourne.
- Veillez toujours à ce que ni vous ni la batterie ne soyez chargés en électricité statique.
- Evitez impérativement d'approcher un feu ou une flamme nue.
- Ne vous penchez pas au-dessus d'une batterie.

Lorsque vous chargez la batterie, tenez également compte des points suivants:

- Utilisez uniquement des chargeurs testés et agréés pour Mercedes-Benz.
- Lisez la notice d'utilisation du chargeur avant de charger la batterie.

En cas d'utilisation de l'aide au démarrage, tenez également compte des points suivants:

- Utilisez uniquement des batteries avec une tension nominale de 12 V pour l'aide au démarrage.
- Les véhicules ne doivent pas se toucher.
- **Moteur à essence**: utilisez l'aide au démarrage uniquement lorsque le moteur et le système d'échappement sont froids.

Aide au démarrage et charge de la batterie 12 V

Préparation de l'aide au démarrage/du processus de charge

- ▶ Immobilisez le véhicule avec le frein de stationnement électrique.
- ▶ Mettez la boîte de vitesses sur **P**.
- ▶ Arrêtez le véhicule et tous les consommateurs d'électricité.
- ▶ Ouvrez le capot moteur.

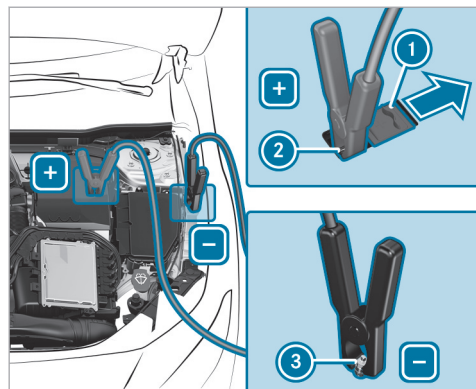

- ▶ Poussez le cache ❶ qui se trouve sur le contact positif ❷ du point d'aide au démarrage dans le sens de la flèche.

Aide au démarrage

- ▶ Reliez le contact positif de votre véhicule au câble de démarrage.
- ▶ Reliez le pôle positif de l'autre batterie au câble de démarrage.

- ▶ Laissez tourner le moteur du véhicule de dépannage au ralenti.
- ▶ Reliez le pôle négatif de l'autre batterie au câble de démarrage.
- ▶ Reliez le point de masse ❸ de votre véhicule au câble de démarrage.
- ▶ Démarrez le moteur de votre véhicule.
- ▶ Laissez tourner les moteurs pendant quelques minutes.
- ▶ Avant de débrancher les câbles de démarrage, mettez l'un des consommateurs d'électricité de votre véhicule en marche (chauffage de lunette arrière ou éclairage, par exemple).

Lorsque le processus d'aide au démarrage est terminé:

- ▶ Débranchez le câble de démarrage du point de masse ❸ de votre véhicule.
- ▶ Débranchez le câble de démarrage du pôle négatif de l'autre batterie.
- ▶ Débranchez le câble de démarrage du contact positif de votre véhicule.

- ▶ Débranchez le câble de démarrage du pôle positif de l'autre batterie.
- ▶ Fermez le cache ❶ du contact positif ❷ après le retrait des câbles de démarrage.

Pour de plus amples informations, adressez-vous à un atelier qualifié.

Charge de la batterie 12 V

- ▶ Reliez le contact positif de votre véhicule au câble de charge.
- ▶ Reliez le pôle positif du chargeur au câble de charge.
- ▶ Reliez le pôle négatif du chargeur au câble de charge.
- ▶ Reliez le point de masse ❸ de votre véhicule au câble de charge.
- ▶ Démarrez le processus de charge.

Lorsque le processus de charge est terminé:

- ▶ Débranchez le câble de charge du point de masse ❸ de votre véhicule.
- ▶ Débranchez le câble de charge du pôle négatif du chargeur.

- ▶ Débranchez le câble de charge du contact positif de votre véhicule.
- ▶ Débranchez le câble de charge du pôle positif du chargeur.
- ▶ Fermez le cache ❶ du contact positif ❷ après le retrait des câbles de charge.

Remplacement de la batterie 12 V

- ▶ Tenez compte des remarques relatives à la batterie 12 V (→ page 354).

Mercedes-Benz vous recommande de faire remplacer la batterie 12 V par un atelier qualifié, par exemple par un point de service Mercedes-Benz.

Si vous souhaitez toutefois remplacer vous-même la batterie, tenez compte des remarques suivantes:

- Remplacez toujours une batterie défectueuse par une batterie qui répond aux exigences spécifiques du véhicule.
Le véhicule est équipé d'une batterie AGM. La fonctionnalité du véhicule n'est pleinement garantie qu'avec une batterie AGM. Pour des

raisons de sécurité, Mercedes-Benz vous recommande d'utiliser uniquement les batteries testées et agréées par ses soins pour votre véhicule.

- Reprenez les pièces rapportées, telles que le flexible de purge, le raccord coudé ou les caches de bornes de la batterie à remplacer.
- Veillez à ce que le flexible de purge soit toujours attaché à l'ouverture d'origine sur le côté de la batterie.
Montez les bouchons disponibles ou fournis. Sinon des gaz ou de l'électrolyte risquent de s'échapper.
- Veillez à ce que les pièces rapportées soient reposées à l'identique.

Démarrage du moteur par remorquage du véhicule et remorquage

Vue d'ensemble des méthodes de remorquage autorisées (à l'exception des véhicules hybrides rechargeables)

Méthodes de remorquage autorisées

! REMARQUE Dommages dus au freinage automatique

Lorsque l'une des fonctions suivantes est activée, le véhicule freine automatiquement dans certaines situations:

- Freinage d'urgence assisté actif
- Assistant de régulation de distance DISTRONIC actif
- Fonction HOLD
- Assistant de stationnement actif

Pour éviter d'endommager le véhicule, désactivez ces systèmes si le véhicule doit être remorqué ou passé dans une station de lavage automatique, par exemple.

En cas de panne, Mercedes-Benz vous recommande de faire transporter votre véhicule plutôt que de le remorquer.

Pour le remorquage avec les 2 essieux au sol, utilisez un câble de remorquage ou une barre de remorquage. N'utilisez pas de système de remorquage tow bar.

⚠ ATTENTION Risque d'accident dû au remorquage d'un véhicule avec le blocage du volant

Lorsque le blocage du volant est enclenché, vous ne pouvez plus diriger le véhicule.

- ▶ Lors du remorquage avec un câble de remorquage ou une barre de remorquage, démarrez toujours le moteur électrique du véhicule.

! REMARQUES Dommages sur le véhicule dus à un remorquage effectué de manière inappropriée

- ▶ Tenez compte des remarques et des instructions relatives au remorquage.

Véhicules équipés d'une boîte automatique

2 essieux au sol	Oui, sur une distance maximale de 31 miles (50 km) et à une vitesse maximale de 31 mph (50 km/h)
Essieu avant soulevé	Oui, sur une distance maximale de 31 miles (50 km) et à une vitesse maximale de 31 mph (50 km/h)
Essieu arrière soulevé	Oui, sur une distance maximale de 31 miles (50 km) et à une vitesse maximale de 31 mph (50 km/h)

Véhicules équipés de la transmission intégrale 4MATIC

2 essieux au sol	Oui, sur une distance maximale de 31 miles (50 km) et à une vitesse maximale de 31 mph (50 km/h)
Essieu avant soulevé	Non
Essieu arrière soulevé	Non

Remorquage avec un essieu soulevé : le remorquage doit être confié à une entreprise de remorquage.

Remorquage du véhicule avec les 2 essieux au sol

- ▶ Tenez compte des remarques relatives aux méthodes de remorquage autorisées.
- ▶ Assurez-vous que la batterie est branchée et chargée.

Si la batterie est déchargée, tenez compte des points suivants:

- Le véhicule ne peut pas être démarré.
- Vous ne pouvez pas serrer ni desserrer le frein de stationnement électrique.
- **Véhicules équipés d'une boîte automatique:** la boîte de vitesses ne peut pas passer sur **[N]** ou **[P]**.

i Véhicules équipés d'une boîte automatique: si vous ne pouvez pas mettre la boîte de vitesses sur **[N]** ou si aucune information ne s'affiche sur l'écran, faites transporter le véhicule (→ page 364). Pour le transport du véhicule, un véhicule de dépannage avec dispositif de levage est nécessaire.

! **REMARQUE** Dommages dus à un remorquage effectué à une vitesse trop élevée ou sur une distance trop importante

Si le remorquage est effectué à une vitesse trop élevée ou sur une distance trop importante, la chaîne cinématique risque d'être endommagée.

- ▶ La vitesse de remorquage ne doit pas dépasser 30 mph (50 km/h).
- ▶ La distance de remorquage ne doit pas dépasser 30 miles (50 km).

! **ATTENTION** Risque d'accident dû au remorquage d'un véhicule dont le poids est trop élevé

Si la masse du véhicule à remorquer est supérieure à la MTAC de votre véhicule, les situations suivantes peuvent se produire:

- L'anneau de remorquage peut se rompre.
- L'attelage peut tanguer et se renverser.
- ▶ Avant de procéder au remorquage du véhicule, vérifiez que sa masse n'est pas supérieure à la MTAC.

Si un véhicule doit être remorqué ou démarré par remorquage, sa MTAC ne doit pas dépasser la MTAC du véhicule tracteur.

▶ Vous trouverez des indications relatives à la MTAC sur la plaque signalétique du véhicule concerné (→ page 410).

▶ **Véhicules équipés d'une boîte automatique:** n'ouvrez pas la porte conducteur ni la porte passager. Sinon, la boîte de vitesses passe automatiquement sur **[P]**.

▶ Posez l'anneau de remorquage (→ page 365).

▶ Fixez le dispositif de remorquage.

! **REMARQUE** Dommages dus à une fixation incorrecte du dispositif de remorquage

▶ Fixez le câble de remorquage ou la barre de remorquage uniquement aux anneaux de remorquage.

▶ Désactivez le verrouillage automatique (→ page 86).

▶ N'activez pas la fonction HOLD.

▶ Désactivez la protection antisoulèvement (→ page 103).

▶ Désactivez le freinage d'urgence assisté actif (→ page 236).

- ▶ **Véhicules équipés d'une boîte automatique :** mettez la boîte de vitesses sur **[N]**.
- ▶ Desserrez le frein de stationnement électrique.

⚠ ATTENTION Risque d'accident dû à des fonctions de sécurité limitées lors du remorquage

Les fonctions de sécurité sont limitées ou ne sont plus disponibles dans les situations suivantes :

- Le véhicule est arrêté.
- Le système de freinage ou la direction assistée est défectueuse.
- L'alimentation en énergie ou le réseau de bord est perturbé.

Si votre véhicule est remorqué, il peut être nécessaire d'utiliser beaucoup plus de force pour le diriger et le freiner.

En outre, les messages importants du véhicule peuvent ne pas être reconnus si l'écran du conducteur est défectueux.

- ▶ Utiliser une barre de remorquage.
- ▶ Avant le remorquage, assurez-vous que l'affichage du conducteur est opérationnel et que la direction est libre.

! REMARQUES Dommages dus à des forces de traction trop élevées

Un démarrage par à-coups risque d'endommager les véhicules en raison des forces de traction trop élevées.

- ▶ Démarrez lentement et sans à-coups.

Chargement du véhicule en vue de son transport

- ▶ Tenez compte des remarques concernant le remorquage (→ page 362).
- ▶ Pour charger le véhicule, fixez le dispositif de remorquage à l'anneau de remorquage.
- ▶ **Véhicules équipés d'une boîte automatique :** mettez la boîte automatique sur **[N]**.
- ⓘ **Véhicules équipés d'une boîte automatique :** en cas de défaut de la partie électrique, il se

peut que la boîte automatique soit bloquée en position **[P]**. Pour pouvoir mettre la boîte de vitesses sur **[N]**, alimentez le réseau de bord en tension (→ page 359).

- ▶ Chargez le véhicule.
- ▶ **Véhicules équipés d'une boîte automatique :** mettez la boîte automatique sur **[P]**.
- ▶ Immobilisez le véhicule en serrant le frein de stationnement électrique pour l'empêcher de se mettre à rouler.
- ▶ Arrimez le véhicule uniquement au niveau des roues.

Véhicules équipés de la transmission intégrale 4MATIC/véhicules équipés d'une boîte automatique

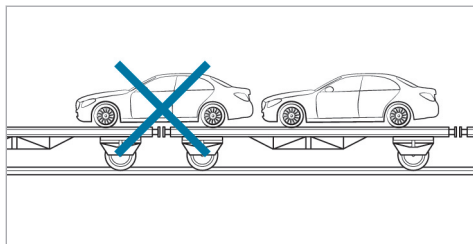

- ▶ Veillez à ce que l'essieu avant et l'essieu arrière soient immobilisés sur le même véhicule de transport.

! **REMARQUE** Endommagement de la chaîne cinématique dû à un mauvais positionnement du véhicule

- ▶ Ne positionnez pas le véhicule sur l'accouplement du véhicule destiné au transport.

Emplacement de rangement de l'anneau de remorquage

L'anneau de remorquage se trouve sous le plancher de compartiment de chargement.

En fonction de la version du véhicule, l'anneau de remorquage peut se trouver à un autre emplacement dans le compartiment de chargement.

Pose et dépose de l'anneau de remorquage

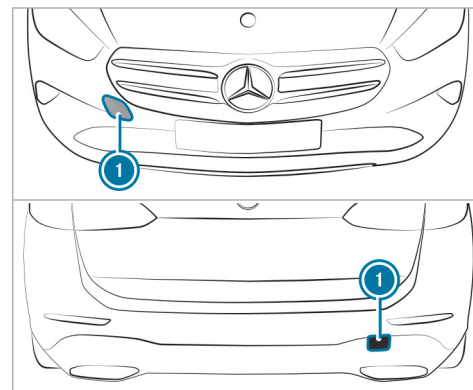

- ▶ Appuyez sur le cache ① au niveau du repère et enlevez-le.
- ▶ Vissez l'anneau de remorquage jusqu'en butée en le tournant vers la droite et serrez-le à fond.
- ▶ Une fois l'anneau de remorquage déposé, encliquez le cache ① dans le pare-chocs.

! **REMARQUE** Endommagement du véhicule dû à une utilisation inadaptée de l'anneau de remorquage ou du dispositif d'attelage

Si, lors d'une opération de dépannage, l'anneau de remorquage ou le dispositif d'attelage est utilisé pour dégager le véhicule, ce dernier risque d'être endommagé.

- ▶ Utilisez l'anneau de remorquage ou le dispositif d'attelage uniquement pour le remorquage ou le démarrage du moteur par remorquage du véhicule.
- ▶ N'utilisez pas l'anneau de remorquage ou le dispositif d'attelage pour dégager le véhicule lors d'une opération de dépannage.

Remorquage du véhicule

Véhicules équipés d'une boîte automatique

- ▶ Tenez compte des remarques suivantes relatives aux dommages matériels :

! **REMARQUES** Endommagement de la boîte automatique dû au démarrage du moteur par remorquage

Dans le cas des véhicules équipés d'une boîte automatique, le démarrage du moteur par remorquage peut endommager la boîte automatique.

- ▶ Les véhicules équipés d'une boîte automatique ne doivent pas être démarrés par remorquage.

Fusibles électriques

Remarques relatives aux fusibles électriques

! **ATTENTION** Risque d'accident et de blessure en cas de câbles surchargés

Si vous manipulez ou pontez un fusible défectueux ou que vous le remplacez par un fusible d'un calibre plus grand, les câbles électriques risquent d'être surchargés.

Cela peut provoquer un incendie.

- ▶ Remplacez toujours les fusibles défectueux par des fusibles neufs spécifiques de même calibre.

! **REMARQUE** Dommages dus à des fusibles incorrects

L'utilisation de fusibles incorrects peut endommager les composants et systèmes électriques ou limiter fortement leur fonctionnement.

- ▶ Utilisez uniquement des fusibles agréés pour Mercedes-Benz et du calibre prescrit.

Les fusibles qui ont fondu doivent être remplacés par des fusibles équivalents (même couleur et même inscription). Reportez-vous au plan d'affectation des fusibles pour connaître leur calibre et pour obtenir les informations à prendre en compte.

Plan d'affectation des fusibles : dans la boîte à fusibles située dans le compartiment moteur (→ page 367)

! **REMARQUE** Dommages ou dysfonctionnements dus à l'humidité

L'humidité peut entraîner des dysfonctionnements ou des dommages au niveau de l'installation électrique.

- ▶ Assurez-vous qu'aucune humidité ne pénètre dans la boîte à fusibles lorsqu'elle est ouverte.
- ▶ Assurez-vous que le joint du couvercle est positionné correctement sur la boîte à fusibles lorsque vous la fermez.

Si le fusible neuf fond également, faites rechercher et éliminer la cause du problème par un atelier qualifié.

Avant le remplacement des fusibles, assurez-vous que les conditions suivantes sont remplies:

- Le véhicule est immobilisé.
- Tous les consommateurs d'électricité sont arrêtés.
- Le véhicule est arrêté.

Les fusibles électriques sont répartis dans différentes boîtes à fusibles:

- Boîte à fusibles à gauche dans le compartiment moteur, vu dans le sens de la marche (→ page 367)
- Boîte à fusibles au niveau du plancher côté passager (→ page 368)
- Boîte à fusibles au centre du compartiment de chargement (→ page 369)

Ouverture et fermeture de la boîte à fusibles située dans le compartiment moteur

Conditions requises

- Un chiffon sec et un tournevis sont à portée de main.

Tenez compte des remarques relatives aux fusibles électriques (→ page 366).

Ouverture

! **ATTENTION** Risque de blessure dû à l'utilisation des essuie-glaces alors que le capot moteur est ouvert

Si les essuie-glaces se mettent en marche alors que le capot moteur est ouvert, vous risquez d'être coincé par la tringlerie d'essuie-glace.

- ▶ Veillez à toujours arrêter les essuie-glaces et le véhicule avant d'ouvrir le capot moteur.

- ▶ Ouvrez le capot moteur.

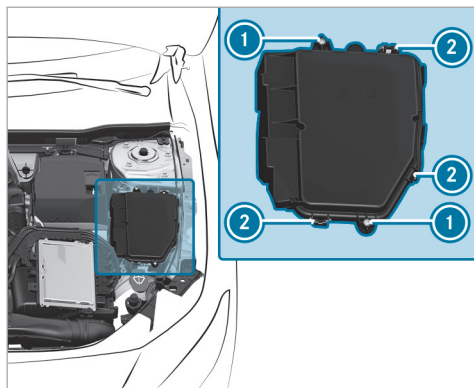

- ▶ Le cas échéant, éliminez les traces d'humidité sur la boîte à fusibles avec un chiffon sec.
- ▶ Desserrez les vis ①.
- ▶ Appuyez sur les agrafes ② et retirez le couvercle de la boîte à fusibles vers le haut.

Le plan d'affectation des fusibles se trouve dans un évidement, sur le côté de la boîte à fusibles.

Fermeture

- ▶ Contrôlez que le joint est positionné correctement sur le couvercle.
- ▶ Remettez le couvercle en place sur la boîte à fusibles.
- ▶ Assurez-vous que les agrafes ② s'enclenchent.
- ▶ Serrez les vis ①.
- ▶ Fermez le capot moteur.

Ouverture et fermeture de la boîte à fusibles située au niveau du plancher côté passager

Conditions requises

Tenez compte des remarques relatives aux fusibles électriques (→ page 366).

Ouverture

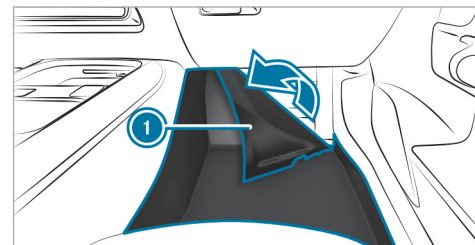

- ▶ Rabattez la moquette ① dans le sens de la flèche.

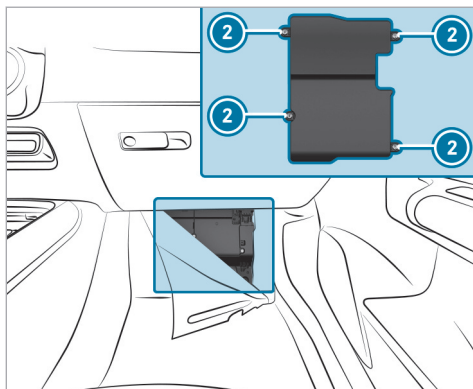

- ▶ Dévissez les vis ② et retirez le couvercle de la boîte à fusibles par le haut.

Fermeture

- ▶ Remettez le couvercle en place sur la boîte à fusibles.
- ▶ Serrez les vis ②.
- ▶ Rabattez la moquette.

Ouverture et fermeture de la boîte à fusibles située dans le compartiment de chargement

Conditions requises

Tenez compte des remarques relatives aux fusibles électriques (→ page 366).

- ▶ Ouvrez le plancher de compartiment de chargement.

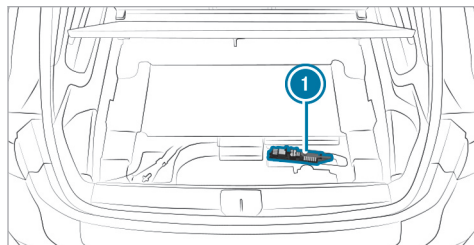

La boîte à fusibles ① se trouve sous le plancher de compartiment de chargement.

Remarques relatives au niveau de bruit ou au comportement anormal du véhicule

Pendant la marche, prêtez attention aux vibrations, aux bruits et à un comportement routier anormal. Cela peut signifier que les jantes ou les pneus sont endommagés. Des dommages cachés au niveau des pneus peuvent également être à l'origine de ce comportement routier anormal.

En cas de doute, réduisez la vitesse du véhicule et faites contrôler les jantes et les pneus par un atelier qualifié.

Remarques relatives au contrôle régulier des jantes et des pneus

⚠ ATTENTION Risque d'accident dû à des pneus endommagés

Des dommages au niveau des pneus peuvent entraîner une perte de pression.

▶ Contrôlez régulièrement l'état des pneus et remplacez immédiatement tout pneu endommagé.

⚠ ATTENTION Risque d'aquaplanage dû à des sculptures de pneu trop peu profondes

Lorsque la profondeur des sculptures est insuffisante, l'adhérence du pneu diminue. Il y a risque d'accident.

Sur chaussée mouillée, le risque d'aquaplanage augmente, en particulier si vous roulez à une vitesse inadaptée.

▶ Contrôlez régulièrement sur tous les pneus la profondeur des sculptures ainsi que l'état de la bande de roulement sur toute la largeur du pneu.

Profondeur minimale des sculptures:

- Pneus été: $\frac{1}{8}$ in (3 mm)
- Pneus M+S: $\frac{1}{4}$ in (4 mm)

▶ Pour des raisons de sécurité, faites remplacer les pneus avant que la profondeur minimale des sculptures prescrite ne soit atteinte.

▶ Faites immédiatement remplacer les pneus lorsque la profondeur minimale des sculptures prescrite est atteinte.

Effectuez régulièrement les contrôles suivants sur toutes les roues, au minimum 1 fois par mois ou selon les besoins (avant un long trajet ou un trajet en tout-terrain, par exemple):

- Contrôle de la pression de pneu (→ page 372)
- Contrôle visuel de l'état des jantes et des pneus
- Contrôle des capuchons de vanne
- Contrôle visuel de la profondeur des sculptures et de la bande de roulement sur toute la largeur du pneu

La profondeur minimale des sculptures est de $\frac{1}{8}$ in (3 mm) pour les pneus été et de $\frac{1}{4}$ in (4 mm) pour les pneus hiver.

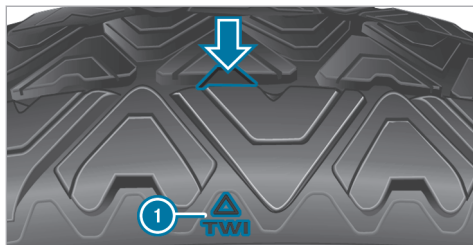

Six repères ① indiquent les emplacements auxquels les indicateurs d'usure (flèche), qui se présentent sous la forme de barrettes, sont intégrés dans les sculptures du pneu. Ils sont visibles dès que la profondeur des sculptures de pneu atteint environ $\frac{1}{16}$ in (1,6 mm).

Remarques relatives aux chaînes à neige

⚠ ATTENTION Risque d'accident en cas de montage incorrect des chaînes à neige

Si vous montez des chaînes à neige sur les roues arrière, celles-ci peuvent frotter contre

la carrosserie ou contre des éléments du train de roulement.

- ▶ Ne montez jamais de chaînes à neige sur les roues arrière.
- ▶ Montez toujours les chaînes à neige par paire sur les roues avant.

! REMARQUE Endommagement d'éléments de la carrosserie ou du train de roulement par les chaînes à neige montées

Si vous montez des chaînes à neige sur les roues arrière d'un véhicule équipé de la transmission intégrale 4MATIC, vous risquez d'endommager des éléments de la carrosserie ou du train de roulement.

- ▶ Dans le cas des véhicules équipés de la transmission intégrale 4MATIC, montez les chaînes à neige uniquement sur les roues avant.

En cas d'utilisation de chaînes à neige, tenez compte des remarques suivantes:

- Les chaînes à neige sont uniquement autorisées sur certaines combinaisons jantes/pneus. Pour de plus amples informations, adressez-vous à un point de service Mercedes-Benz.
 - Pour des raisons de sécurité, montez uniquement des chaînes à neige agréées pour les véhicules Mercedes-Benz ou présentant le même standard de qualité.
 - La vitesse maximale autorisée pour rouler avec des chaînes à neige est de 30 mph (50 km/h).
 - **Véhicules équipés de l'assistant de stationnement actif:** n'utilisez pas l'assistant de stationnement actif lorsque vous roulez avec des chaînes à neige.
- ① Pour démarrer, vous pouvez désactiver l'ESP® (→ page 210). Vous avez ainsi la possibilité de faire patiner les roues afin d'augmenter la motricité.

Pression de pneu

Remarques relatives à la pression de pneu

⚠ ATTENTION Risque d'accident en cas de pression de pneu trop basse ou trop élevée

Les pneus dont la pression est trop basse ou trop élevée présentent notamment les risques suivants:

- Les pneus risquent d'éclater.
 - Les pneus peuvent s'user de manière excessive et/ou irrégulière.
 - Le comportement routier ainsi que la manœuvrabilité et le comportement au freinage du véhicule peuvent être fortement compromis.
- ▶ Tenez compte des pressions de pneu recommandées et contrôlez la pression de chacun des pneus, y compris celle de la roue de secours:
- tous les mois

- en cas de modification de la charge
 - avant d'entreprendre un long trajet
 - en cas de modification des conditions d'utilisation, par exemple en cas de trajet en tout-terrain
- ▶ Si nécessaire, corrigez la pression de pneu.

Une pression de pneu trop faible ou trop élevée a les conséquences suivantes:

- La durée de vie des pneus est réduite.
- Le risque d'endommagement des pneus augmente.
- Le comportement routier et donc la sécurité sont compromis, par exemple par l'aquaplanage.

⚠ ATTENTION Risque d'accident en raison d'une pression de pneu trop basse

Des pneus dont la pression est trop basse risquent de surchauffer et d'éclater.

Ils s'usent de manière excessive et/ou irrégulière et compromettent fortement le comportement au freinage et le comportement routier.

▶ Evitez d'utiliser des pneus dont la pression est trop basse.

Une pression de pneu trop basse peut avoir les conséquences suivantes:

- Pneu(s) défectueux en raison d'une surchauffe
- Répercussions négatives sur la tenue de route du véhicule
- Usure irrégulière
- Augmentation de la consommation de carburant

⚠ ATTENTION Risque d'accident en raison d'une pression de pneu trop élevée

Des pneus dont la pression est trop élevée risquent d'éclater.

Ils s'usent de manière irrégulière et risquent de compromettre le comportement au freinage et le comportement routier.

- ▶ Évitez d'utiliser des pneus dont la pression est trop élevée.

Une pression de pneu trop élevée peut avoir les conséquences suivantes:

- Augmentation de la distance de freinage
- Répercussions négatives sur la tenue de route du véhicule
- Usure irrégulière
- Répercussions négatives sur le confort de marche
- Risque d'endommagement

▲ ATTENTION Risque d'accident en cas de chutes de pression répétées au niveau des pneus

Les jantes, les valves et les pneus risquent d'être endommagés.

Une pression de pneu trop basse peut entraîner l'éclatement du pneu.

- ▶ Contrôlez l'absence de corps étrangers dans les pneus.

- ▶ Contrôlez l'étanchéité de la roue ou de la valve.
- ▶ Si le dommage ne peut pas être éliminé, prenez contact avec un atelier qualifié.

Vous trouverez des indications relatives à la pression recommandée des pneus montés départ usine sur votre véhicule sur les plaques d'information suivantes:

- Plaque d'information sur les pneus et le chargement située sur le montant B de votre véhicule (→ page 379)
- Tableau de pression des pneus situé à l'intérieur de la trappe de réservoir (→ page 374)

Respectez également la pression de pneu maximale (→ page 387).

Utilisez un manomètre approprié pour contrôler la pression de pneu. L'aspect extérieur d'un pneu ne permet aucune déduction concernant sa pression.

Corrigez la pression uniquement lorsque les pneus sont froids. Conditions pour des pneus froids:

- Le véhicule est resté immobilisé pendant au moins 3 heures sans que les pneus aient été exposés au rayonnement solaire.
- Vous avez parcouru moins de 1 mile (1,6 km).

Les pneus chauffent pendant la marche. Lorsque la température des pneus augmente, la pression de pneu augmente.

Véhicules équipés du système de contrôle de la pression des pneus: vous pouvez également vérifier la pression de pneu par l'intermédiaire de l'écran conducteur (→ page 377).

La pression de pneu recommandée dans le tableau de pression des pneus pour une charge élevée et/ou une vitesse élevée peut entraîner une diminution du confort de marche.

⚠ ATTENTION Risque d'accident en cas d'utilisation d'accessoires inappropriés sur les valves de pneu

L'utilisation d'accessoires inappropriés sur les valves de pneu risque de provoquer une perte de pression des pneus.

- ▶ Vissez sur les valves de pneu uniquement les capuchons de valve fournis de série ou autres capuchons agréés spécialement par Mercedes-Benz pour votre véhicule.

Tableau de pression des pneus

Le tableau de pression des pneus se trouve à l'intérieur de la trappe de réservoir.

- ⓘ Les données indiquées sur les illustrations figurent à titre d'exemple.

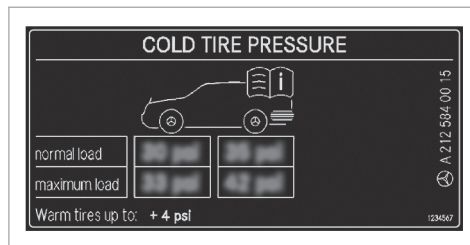

Le tableau de pression des pneus indique la pression de pneu recommandée pour tous les pneus homologués pour ce véhicule et montés d'usine. Les pressions de pneu recommandées sont valables pour des pneus froids pour différentes conditions d'utilisation du véhicule (charge et/ou vitesse).

Si la pression de pneu est précédée de l'indication d'une ou de plusieurs dimensions de pneus, cela signifie que la pression indiquée est uniquement valable pour ces tailles de pneus et l'état de chargement respectif.

Les états de chargement «partiellement chargé» et «chargé au maximum» sont représentés dans le tableau par un nombre différent de personnes et

de bagages. Le nombre réel de sièges peut différer.

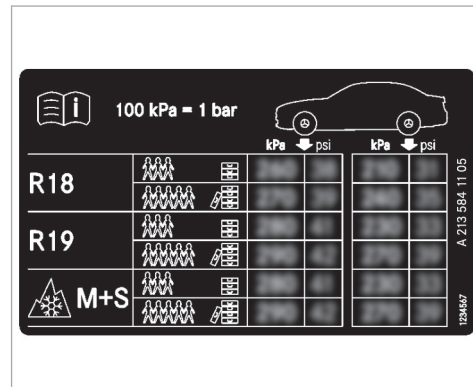

Certains tableaux de pression des pneus mentionnent uniquement le diamètre des jantes (**R18**, par exemple) à la place des dimensions de pneus complètes. Le diamètre des jantes est indiqué dans les dimensions des pneus et figure sur le flanc des pneus (→ page 388).

- Plaque d'information sur les pneus et le chargement (→ page 379)
- Pression de pneu maximale (→ page 387)

Contrôle manuel de la pression de pneu

- ▶ Lisez la pression de pneu recommandée pour les conditions d'utilisation actuelles dans le tableau de pression des pneus ou sur la plaque d'information sur les pneus et le chargement. Tenez compte des remarques relatives à la pression de pneu.
- ▶ Retirez le capuchon de la valve du pneu à contrôler.
- ▶ Pressez le manomètre contre la valve.
- ▶ Lisez la pression de pneu.
- ▶ Si la pression de pneu est inférieure à la valeur recommandée, augmentez-la afin d'atteindre la valeur recommandée.
- ▶ Si la pression de pneu est supérieure à la valeur recommandée, laissez sortir de l'air. Pour cela, appuyez sur la tige métallique de la valve, par exemple à l'aide de la pointe d'un

stylo. Contrôlez ensuite à nouveau la pression de pneu à l'aide du manomètre.

- ▶ Revissez le capuchon sur la valve du pneu.

Thèmes associés

- Remarques relatives à la pression de pneu (→ page 372)
- Tableau de pression des pneus (→ page 374)
- Plaque d'information sur les pneus et le chargement (→ page 379)

Système de contrôle de la pression des pneus

■ Fonctionnement du système de contrôle de la pression des pneus

⚠ DANGER Risque d'accident dû à une pression de pneu incorrecte

Tous les pneus, y compris celui de rechange (si disponible), doivent être contrôlés à froid au moins 1 fois par mois et gonflés à la pression recommandée par le constructeur automobile (voir la plaque d'information sur les

pneus et le chargement située sur le montant B côté conducteur ou le tableau de pression des pneus qui se trouve dans la trappe de réservoir de votre véhicule). Si votre véhicule est équipé de pneus d'autres dimensions que ceux indiqués sur la plaque d'information sur les pneus et le chargement ou dans le tableau de pression des pneus, vous devez déterminer quelle est la pression correcte pour ces pneus.

Votre véhicule dispose, en tant qu'élément de sécurité supplémentaire, d'un système de contrôle de la pression des pneus (TPMS) dont le voyant s'allume lorsqu'il détecte que la pression de gonflage d'un ou plusieurs pneus est nettement trop faible. Si le voyant de faible pression de pneu s'allume, vous devez vous arrêter dès que possible, contrôler vos pneus et les gonfler à la pression correcte. Si vous roulez avec des pneus fortement sous-gonflés, il y a un risque de surchauffe et de défaillance des pneus. Une pression de pneu trop faible contribue également à augmenter la consommation de carburant, réduit la durée de vie du

pneu et peut compromettre le comportement routier et le comportement au freinage du véhicule. Tenez compte du fait que le TPMS ne remplace en aucun cas une maintenance des pneus en bonne et due forme et qu'il incombe au conducteur de régler la bonne pression de pneu, même si la pression n'a pas encore suffisamment baissé pour que le voyant de faible pression du TPMS s'allume.

Votre véhicule dispose également d'un affichage de défaut TPMS qui vous avertit lorsque le système de contrôle de la pression des pneus ne fonctionne pas correctement. L'affichage de défaut TPMS est combiné au voyant de faible pression de pneu. Si le système détecte un défaut, le voyant clignote pendant 1 minute environ, puis reste allumé en permanence. Cette séquence se répète à chaque démarrage du véhicule, et ce, tant que le dysfonctionnement est présent.

Si l'affichage de défaut est allumé, il se peut que le système ne soit pas en mesure de détecter ou de signaler correctement une pression de pneu trop basse. Un dysfonction-

nement du système de contrôle de la pression des pneus peut avoir différentes origines, telles que le montage sur le véhicule de pneus de rechange non compatibles ou de pneus ou roues empêchant le fonctionnement correct du TPMS.

► Contrôlez systématiquement l'affichage de défaut TPMS après avoir changé un ou plusieurs pneus ou roues de votre véhicule afin de vous assurer que les pneus de rechange ou les autres pneus ou roues montés permettent un fonctionnement correct du TPMS.

Le système contrôle la pression et la température des pneus montés sur le véhicule à l'aide du capteur de pression de pneu.

La pression et la température des pneus sont affichées sur l'écran conducteur.

En cas de perte de pression notable ou de température excessive au niveau des pneus, vous êtes alerté par des messages d'écran (→ page 471) ou par le voyant d'alerte  qui se trouve sur l'écran conducteur (→ page 497).

Le système de contrôle de la pression des pneus est uniquement un système d'aide. Il incombe au conducteur de régler la pression de pneu conformément à la pression recommandée pour les pneus froids et adaptée aux conditions d'utilisation du véhicule.

Dans la plupart des cas, le système de contrôle de la pression des pneus actualise automatiquement les valeurs de référence après que vous avez modifié la pression de pneu. Toutefois, vous pouvez également actualiser manuellement les valeurs de référence en redémarrant le système de contrôle de la pression des pneus (→ page 377).

Limites système

Le système peut être perturbé ou ne pas fonctionner en particulier dans les situations suivantes:

- Des valeurs de référence incorrectes ont été enregistrées.
- Une perte de pression soudaine survient, due par exemple à l'intrusion d'un corps étranger dans le pneu.

- Une perturbation par une autre source radio survient.

■ Contrôle de la pression de pneu à l'aide du système de contrôle de la pression des pneus

Conditions requises

- Le véhicule est en marche.

Ecran conducteur:

➔  ➔ Maintenance

▶ Appuyez sur **OK** pour confirmer.

L'un des affichages suivants apparaît:

- Pression de pneu actuelle des différentes roues:



- **Affichage de la pression des pneus quelques minutes après le départ:** les valeurs actuelles ne sont pas encore connues du système. Dès que le système connaît les valeurs de pression/de température de chaque pneu, elles s'affichent.
- **Contrôle pression pneus activé :** le cycle d'initialisation du système n'est pas encore terminé. La pression de pneu est alors déjà contrôlée.

▶ Comparez la pression de pneu actuelle à la pression recommandée pour les conditions d'utilisation actuelles (→ page 374). Ce faisant, tenez compte des remarques relatives aux pneus froids (→ page 372).

i Les valeurs affichées sur l'écran conducteur peuvent différer de celles du manomètre car elles sont calculées en fonction du niveau de la mer. En altitude, la pression de pneu indiquée par un manomètre est plus élevée que celle affichée par l'écran conducteur.

Tenez compte également du thème associé suivant:

- Remarques relatives à la pression de pneu (→ page 372)

■ Redémarrage du système de contrôle de la pression des pneus

Conditions requises

- La pression de pneu recommandée pour les 4 roues est réglée en fonction des conditions d'utilisation du véhicule (→ page 372).

Redémarrez le système de contrôle de la pression des pneus dans les situations suivantes:

- Modification de la pression de pneu
- Changement de roues/de pneus ou montage de roues neuves/de pneus neufs

Ecran conducteur:

➔  ➔ Maintenance

▶ Appuyez sur **OK** pour afficher la pression de pneu.

- ▶ Appuyez de nouveau sur **OK** pour afficher les options.
- ▶ Sélectionnez **Pression de pneu** puis confirmez avec **OK**.
Le message **Pressions pneus actuelles comme nouvelles valeurs de référence?** apparaît sur l'écran conducteur.
- ▶ Sélectionnez **Oui** et appuyez sur **OK** pour confirmer le redémarrage.
Le message **Système de contrôle de la pression des pneus redémarré** apparaît sur l'écran conducteur.
Les messages d'alerte actuels sont effacés et le voyant orange d'alerte **(P)** s'éteint.
Après quelques minutes de trajet, le système contrôle si la pression actuelle des pneus se trouve dans la plage de valeurs prescrite. La pression de pneu actuelle est ensuite contrôlée sur la base de ces valeurs de référence.
Si la pression actuelle des pneus ne se trouve pas dans la plage de valeurs prescrite, le message **Corriger pression pneus** apparaît.

Tenez compte également du thème associé suivant:

- Remarques relatives à la pression de pneu (→ page 372)

Avertisseur de perte de pression des pneus

■ **Fonctionnement de l'avertisseur de perte de pression des pneus**

L'avertisseur de perte de pression des pneus avertit le conducteur par des messages d'écran en cas de perte notable de pression d'un pneu.

Limites système

Le système peut être perturbé ou ne pas fonctionner en particulier dans les situations suivantes:

- Des valeurs de référence incorrectes ont été enregistrées.
- Une perte de pression soudaine survient, due par exemple à l'intrusion d'un corps étranger dans le pneu.
- Une perte de pression identique survient dans plusieurs pneus.

Le système fonctionne de manière limitée ou avec un certain décalage en particulier dans les situations suivantes:

- mauvaises conditions au sol (neige ou gravier, par exemple)
- conduite avec des chaînes à neige
- style de conduite très sportif avec une vitesse élevée dans les virages ou de fortes accélérations
- véhicule fortement chargé

L'avertisseur de perte de pression des pneus est uniquement un système d'aide. Il incombe au conducteur de régler la pression de pneu conformément à la pression recommandée pour les pneus froids et adaptée aux conditions d'utilisation du véhicule et de la contrôler.

Tenez également compte des thèmes associés suivants:

- Remarques relatives à la pression de pneu (→ page 372)
- Messages d'écran relatifs aux pneus (→ page 471)

Redémarrage de l'avertisseur de perte de pression des pneus

Conditions requises

- La pression de pneu recommandée pour les 4 roues est réglée en fonction des conditions d'utilisation du véhicule (→ page 372).

Redémarrez l'avertisseur de perte de pression des pneus dans les situations suivantes:

- Modification de la pression de pneu
- Changement de roues/de pneus ou montage de roues neuves/de pneus neufs

Ecran conducteur:

→  → Maintenance

- ▶ Sélectionnez **Pression de pneu** puis confirmez avec **[OK]**.
Le message **Avertisseur de perte de pression des pneus activé** apparaît sur l'écran conducteur.

- ▶ Appuyez sur **[OK]** sur le volant pour lancer le redémarrage.
Le message **Valeurs de pression actuelles OK?** apparaît sur l'écran conducteur.
- ▶ Sélectionnez **Oui**.
- ▶ Appuyez sur **[OK]** sur le volant pour confirmer le redémarrage.
Le message **Système de surveillance de la pression des pneus redémarré** apparaît sur l'écran conducteur.

Tenez également impérativement compte des thèmes associés suivants:

- Remarques relatives à la pression de pneu (→ page 372)

Chargement du véhicule

Remarques relatives à la plaque d'information sur les pneus et le chargement

⚠ ATTENTION Risque d'accident en cas de pneus surchargés

Des pneus surchargés risquent de surchauffer et d'éclater. Une surcharge des pneus peut compromettre le comportement directionnel et le comportement routier du véhicule et provoquer une défaillance des freins.

- ▶ Tenez compte de la capacité de charge des pneus.
- ▶ La capacité de charge doit correspondre à au moins la moitié de la charge sur essieu autorisée.
- ▶ Ne surchargez jamais les pneus en les soumettant à une charge supérieure à la charge maximale autorisée.

La plaque d'information sur les pneus et le chargement se trouve sur le montant B côté conducteur.

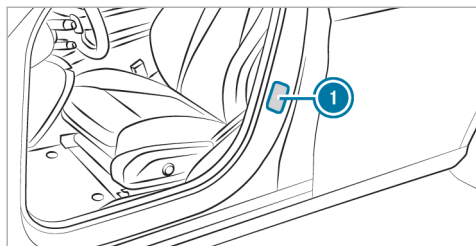

- ① Plaque d'information sur les pneus et le chargement

TIRE AN		LOADING INFORMATION	
RENSEIGNEMENTS		SUR LES PNEUS ET LE CHARGEMENT	
SEATING CAPACITY NOMBRE DE PLACES	TOTAL 7	FRONT AVANT 2	REAR ARRIERE 2
The combined weight of occupants and cargo should never exceed Le poids total des occupants et du chargement ne doit jamais dépasser: xxx kg or xxx lbs.			
TIRE PNEU	SIZE DIMENSIONS	COLD TIRE PRESSURE PRESSION DES PNEUS À FROID	SEE OWNER'S MANUAL FOR ADDITIONAL INFORMATION
FRONT AVANT	255/40 ZR18 99Y XL	200 KPA, 29 PSI	VOIR LE MANUEL DE L'USAGER POUR PLUS DE RENSEIGNEMENTS
REAR ARRIERE	285/35 ZR18 101Y XL	200 KPA, 29 PSI	
SPARE DE SECOURS	175/55-18 99P	420 KPA, 60 PSI	

- ① Les données indiquées sur l'illustration figurent à titre d'exemple.

La plaque d'information sur les pneus et le chargement comporte les informations suivantes:

- le nombre maximal de places assises ② en fonction du nombre maximal de personnes pouvant voyager à bord du véhicule

- la charge maximale autorisée ③ correspondant au poids total des occupants du véhicule, des bagages et du chargement
- les pressions de pneu recommandées ① pour des pneus froids. Les pressions de pneu recommandées sont indiquées sur la base de la charge et de la vitesse maximales autorisées du véhicule.

Tenez également compte:

- des indications relatives aux poids autorisés sur la plaque signalétique du véhicule (→ page 410)
- des indications relatives à la pression de pneu dans le tableau de pression des pneus (→ page 374)

Thèmes associés:

- Détermination de la charge maximale (→ page 381)
- Remarques relatives à la pression de pneu (→ page 372)

Étapes pour déterminer la charge correcte

La méthode suivante a été développée d'après les dispositions applicables aux fabricants en vertu du titre 49, partie 575, du Code américain des règlements fédéraux et conformément au «National Traffic and Motor Vehicle Safety Act of 1966».

- ▶ **(1)**: recherchez l'indication «Le poids combiné des occupants du véhicule et de la charge ne doit jamais dépasser XXX kg ou XXX lb» qui figure sur les pneus et sur la plaque d'information sur les pneus et le chargement de votre véhicule.
- ▶ **(2)**: déterminez le poids cumulé du conducteur et des passagers qui doivent monter à bord.
- ▶ **(3)**: déduisez des XXX kg ou XXX lb le poids cumulé du conducteur et des passagers.
- ▶ **(4)**: le résultat correspond à la charge autorisée pour le chargement et les bagages. Exemple: pour une valeur «XXX» égale à 1 400 lb et 5 occupants du véhicule de 150 lb chacun, la charge maximale pour le chargement et les bagages s'élève à 650 lb (1 400 - 750 (5 x 150) = 650 lb).

- ▶ **(5)**: déterminez le poids cumulé du chargeur et des bagages à transporter. Pour des raisons de sécurité, ce poids ne doit pas dépasser la charge autorisée calculée à l'étape 4.
- ▶ **(6)**: si votre véhicule tracte une remorque, une certaine charge de la remorque sera transférée à votre véhicule. Consultez cette notice pour déterminer comment ceci réduit la capacité de charge disponible pour la charge et les bagages de votre véhicule.

ⓘ Tenez compte du fait que tous les véhicules ne sont pas autorisés pour la traction d'une remorque. La traction d'une remorque est uniquement autorisée si un dispositif pour remorque est monté et qu'une charge remorquée est inscrite dans les documents du véhicule. En cas de doute, adressez-vous à votre distributeur Mercedes-Benz agréé.

Même si vous avez soigneusement calculé la charge totale, assurez-vous de ne pas dépasser la MTAC ni les charges maximales sur essieu autorisées dans le cas de votre véhicule. Vous trouverez

des indications à ce sujet sur la plaque signalétique du véhicule.

- ▶ Faites peser le véhicule chargé (avec conducteur, occupants du véhicule et chargement) sur une balance appropriée. Les valeurs mesurées ne doivent pas dépasser les valeurs maximales autorisées qui figurent sur la plaque signalétique du véhicule.

Thèmes associés:

- Exemple de calcul pour déterminer la charge maximale (→ page 381)
- Plaque d'information sur les pneus et le chargement (→ page 379)
- Tableau de pression des pneus (→ page 374)
- Plaque signalétique du véhicule (→ page 410)

Exemple de calcul pour déterminer la charge maximale

Le tableau suivant contient des exemples de calcul de la charge totale et de la charge utile pour différentes configurations de sièges et un nombre différent d'occupants du véhicule de poids diffé-

382 Jantes et pneus

rent. Dans les exemples suivants, on présume une charge utile maximale de 1 500 lb (680 kg).

Cette valeur ne sert qu'à des fins de démonstration. Utilisez toujours la charge maximale spécifi-

que à votre véhicule qui figure sur la plaque d'information sur les pneus et le chargement de votre véhicule (→ page 379).

Plus le poids total des occupants du véhicule est élevé, plus la charge maximale pour les bagages est faible.

Etape 1

	Exemple 1	Exemple 2
Poids cumulé maximal des occupants du véhicule et du chargement (données figurant sur la plaque d'information sur les pneus et le chargement)	1 500 lb (680 kg)	1 500 lb (680 kg)

Etape 2

	Exemple 1	Exemple 2
Nombre de personnes dans le véhicule (conducteur et occupants du véhicule)	5	1
Répartition des occupants du véhicule	Avant: 2 Arrière: 3	Avant: 1

	Exemple 1	Exemple 2
Poids des occupants du véhicule	Occupant du véhicule 1: 150 lb (68 kg) Occupant du véhicule 2: 180 lb (82 kg) Occupant du véhicule 3: 160 lb (73 kg) Occupant du véhicule 4: 140 lb (63 kg) Occupant du véhicule 5: 120 lb (54 kg)	Occupant du véhicule 1: 200 lb (91 kg)
Poids total de tous les occupants du véhicule	750 lb (340 kg)	200 lb (91 kg)

Etape 3

	Exemple 1	Exemple 2
Charge maximale (MTAC maximale autorisée figurant sur la plaque d'information sur les pneus et le chargement moins le poids total de tous les occupants du véhicule)	$1\ 500\text{ lb (680 kg)} - 750\text{ lb (340 kg)} = 750\text{ lb (340 kg)}$	$1\ 500\text{ lb (680 kg)} - 200\text{ lb (91 kg)} = 1\ 300\text{ lb (589 kg)}$

Inscriptions figurant sur les pneus

Vue d'ensemble des inscriptions figurant sur les pneus

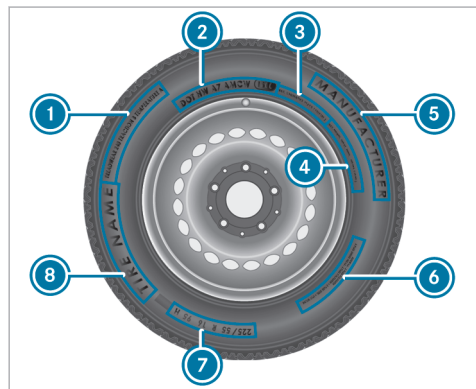

- ① Standards uniformes de classification de la qualité des pneus (→ page 384)
- ② DOT, numéro d'identification du pneu (→ page 386)
- ③ Charge maximale des pneus (→ page 386)

- ④ Pression de pneu maximale (→ page 387)
 - ⑤ Fabricant
 - ⑥ Composition du pneu (→ page 387)
 - ⑦ Dimensions des pneus, capacité de charge, indice de vitesse et code de charge (→ page 388)
 - ⑧ Nom du pneu
- ⓘ Les données indiquées sur l'illustration figurent à titre d'exemple.

Classification de la qualité des pneus

Conformément aux « standards uniformes de classification de la qualité des pneus » imposés par le ministère des Transports américain, les fabricants de pneus doivent classer leurs pneus sur la base des 3 facteurs de performance suivants :

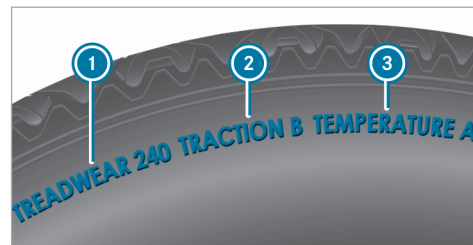

- ① Classe d'usure de la bande de roulement
 - ② Classe de motricité
 - ③ Classe de température
- ⓘ Les données indiquées sur l'illustration figurent à titre d'exemple.
- ⓘ Au Canada, les classifications ne sont pas prescrites par la loi mais sont normalement toujours indiquées.

Classe d'usure de la bande de roulement

La classe d'usure de la bande de roulement est un classement comparatif basé sur des tests d'usure des pneus réalisés dans des conditions contrôlées sur un parcours officiel du ministère

des Transports américain. Par exemple, s'il était testé sur le parcours du gouvernement, un pneu de classe 150 aurait une tenue à l'usure une fois et demie supérieure à celle d'un pneu de classe 100.

La performance relative des pneus dépend toutefois des conditions d'utilisation réelles et peut diverger considérablement de la norme en fonction des habitudes de conduite, des pratiques de maintenance, des caractéristiques de la chaussée et des conditions climatiques.

Classe de motricité

⚠ DANGER Risque d'accident en cas de motricité trop réduite

L'attribution d'une classe de motricité à un pneu repose sur des tests de freinage en ligne droite.

- ▶ Adaptez votre style de conduite aux conditions routières et météorologiques.

! REMARQUE Endommagement de la chaîne cinématique dû au patinage des pneus

- ▶ Evitez de faire patiner les pneus.

Les classes de motricité sont, de la plus élevée à la plus faible, AA, A, B et C. Ces classes correspondent à la capacité d'un pneu à s'arrêter sur une chaussée mouillée dans des conditions contrôlées et sur des surfaces d'essai en asphalte et en béton mises à disposition par le gouvernement américain. Un pneu classé C peut présenter une mauvaise motricité.

Classe de température

⚠ ATTENTION Risque d'accident en cas de surchauffe et défaillance des pneus

Une vitesse excessive, une pression de pneu trop basse et une charge trop élevée peuvent entraîner, séparément ou de manière combinée, une surchauffe des pneus, voire même une défaillance.

- ▶ Tenez compte des pressions de pneu recommandées.
- ▶ Contrôlez régulièrement la pression de chacun des pneus.
- ▶ Si nécessaire, corrigez la pression de pneu.

Les classes de température sont A (la plus élevée), B et C. Elles correspondent à la résistance du pneu à l'échauffement et à sa capacité à dissiper la chaleur lors de tests réalisés sur une roue spécifique dans des conditions contrôlées en laboratoire. Une température élevée constante peut endommager le matériau du pneu et réduire sa durée de vie. Des températures excessives peuvent par ailleurs provoquer une défaillance soudaine du pneu. La classe C correspond aux performances que tous les pneus pour voitures particulières doivent offrir conformément aux directives du ministère des Transports américain. Les classes B et A présentent une performance supérieure aux exigences minimales du ministère des Transports américain.

DOT, numéro d'identification du pneu (TIN)

Conformément aux réglementations américaines sur les pneus, tout fabricant de pneus ou toute entreprise de rechapage doit inscrire un numéro d'identification à l'intérieur ou sur le flanc de chaque pneu produit ou rechapé.

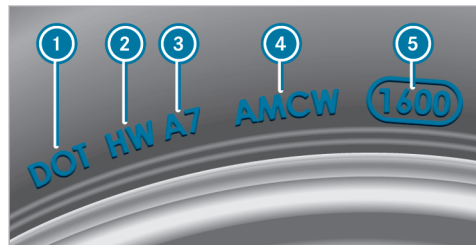

i Les données indiquées sur l'illustration figurent à titre d'exemple.

Le numéro d'identification du pneu est univoque et comprend les éléments suivants :

- **DOT (ministère des Transports) :** la marque de fabrique **1** indique que le pneu répond aux exigences du ministère des transports américain.
- **Code d'identification du fabricant :** le code d'identification du fabricant **2** donne des informations relatives au fabricant du pneu. Les pneus neufs possèdent une identification composée de deux symboles. Les pneus rechapés possèdent une identification composée de quatre symboles. Pour de plus amples informations sur les pneus rechapés, voir (→ page 392).
- **Dimensions de pneu :** l'inscription **3** se réfère aux dimensions du pneu.
- **Code du type de pneu :** le code du type de pneu **4** peut être utilisé par le fabricant pour désigner les caractéristiques particulières du pneu.
- **Date de fabrication :** la date de fabrication **5** donne des informations sur l'âge du pneu. Les 1er et 2e chiffres indiquent la semaine de l'année et les 3e et 4e chiffres l'année de fabrication («3208» correspond par exemple à la 32e semaine de l'année 2008).

Indications relatives à la charge maximale des pneus

⚠ ATTENTION Risque d'accident en cas de pneus surchargés

Des pneus surchargés risquent de surchauffer et d'éclater. Une surcharge des pneus peut compromettre le comportement directionnel et le comportement routier du véhicule et provoquer une défaillance des freins.

- ▶ Tenez compte de la capacité de charge des pneus.
- ▶ La capacité de charge doit correspondre à au moins la moitié de la charge sur essieu autorisée.
- ▶ Ne surchargez jamais les pneus en les soumettant à une charge supérieure à la charge maximale autorisée.



❶ Les données indiquées sur l'illustration figurent à titre d'exemple.

La charge maximale du pneu ❶ correspond au poids maximal pour lequel un pneu a été homologué.

Les pneus ne doivent pas être soumis à une charge supérieure à la charge maximale autorisée. La charge maximale autorisée figure sur la plaque d'information sur les pneus et le chargement qui se trouve sur le montant B côté conducteur (→ page 379).

Remarques relatives à la pression de pneu maximale



❶ Les données indiquées sur l'illustration figurent à titre d'exemple.

La pression de pneu maximale autorisée ❶ pour laquelle un pneu a été homologué ne doit jamais être dépassée. Lors du réglage de la pression de pneu, tenez toujours compte de la pression de pneu recommandée pour le véhicule. (→ page 374)

Indications relatives à la composition du pneu



❶ Les données indiquées sur l'illustration figurent à titre d'exemple.

Ces indications décrivent le type de tissus et le nombre de couches au niveau du flanc ❶ et sous les sculptures ❷.

Dimensions des pneus, capacité de charge, indice de vitesse et code de charge

⚠ ATTENTION Risque d'accident en cas de dépassement de la capacité de charge des pneus ou de l'indice de vitesse autorisé

Un dépassement peut endommager les pneus et provoquer leur éclatement.

- ▶ Montez uniquement des pneus dont les dimensions et le type sont agréés pour votre type de véhicule.
- ▶ Veillez à respecter la capacité de charge des pneus requise pour votre véhicule et l'indice de vitesse.

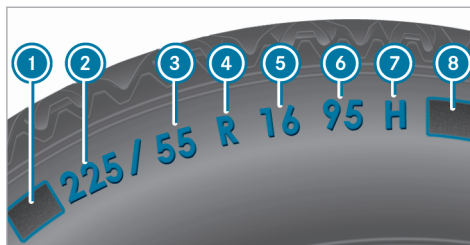

- ① Lettre préfixe
- ② Largeur nominale du pneu en millimètres
- ③ Rapport hauteur/largeur en %
- ④ Code du pneu
- ⑤ Diamètre de la jante
- ⑥ Indice de charge
- ⑦ Indice de vitesse
- ⑧ Code de charge

① Les données indiquées sur l'illustration figurent à titre d'exemple.

Pour de plus amples informations sur l'interprétation des données relatives aux pneus, adressez-vous également à un atelier qualifié.

Lettre préfixe ① :

- Aucune: pneu pour voitures particulières répondant aux normes de fabrication européennes
- «P»: pneu pour voitures particulières répondant aux normes de fabrication américaines
- «LT»: pneu pour utilitaires légers répondant aux normes de fabrication américaines
- «T»: roue de secours compacte avec une pression de pneu élevée conçue exclusivement pour une utilisation temporaire en cas d'urgence.

Rapport hauteur/largeur ③ :

Rapport dimensionnel entre la hauteur et la largeur du pneu, exprimé en pourcentage (hauteur du pneu divisée par la largeur du pneu).

Code du pneu ④ (type de construction du pneu):

- «R»: pneu à carcasse radiale
- «D»: pneu à carcasse diagonale
- «B»: pneu à carcasse diagonale ceinturée

- «ZR»: pneu à carcasse radiale dont la vitesse maximale autorisée est supérieure à 149 mph (240 km/h) (en option)

Diamètre de la jante ⁵:

Diamètre du siège de talon (non le diamètre du rebord de jante). Le diamètre de la jante est exprimé en pouces (in).

Indice de charge ⁶:

Code numérique indiquant la capacité maximale de charge d'un pneu («91» correspond par exemple à une charge maximale de 1 356 lb (615 kg)).

La capacité de charge du pneu doit correspondre à au moins la moitié de la charge sur essieu autorisée du véhicule. Les pneus ne doivent pas être soumis à une charge supérieure à la charge maximale autorisée.

Voir également:

- Charge maximale autorisée sur la plaque d'information sur les pneus et le chargement (→ page 379)
- Charge maximale des pneus (→ page 386)

- Code de charge

Indice de vitesse ⁷:

Indique la vitesse maximale autorisée pour le pneu.

- ⁱ Un limiteur de vitesse électronique empêche que votre véhicule ne dépasse une vitesse de 130 mph (210 km/h).

Assurez-vous que vos pneus possèdent l'indice de vitesse requis. Pour obtenir des informations sur l'indice de vitesse requis, adressez-vous à un point de service Mercedes-Benz.

Pneus été



Indice	Classe de vitesse
Q	jusqu'à 100 mph (160 km/h)
R	jusqu'à 106 mph (170 km/h)
S	jusqu'à 112 mph (180 km/h)
T	jusqu'à 118 mph (190 km/h)

Indice	Classe de vitesse
H	jusqu'à 130 mph (210 km/h)
V	jusqu'à 149 mph (240 km/h)
W	jusqu'à 168 mph (270 km/h)
Y	jusqu'à 186 mph (300 km/h)
ZR...Y ¹	jusqu'à 186 mph (300 km/h)
ZR... (.Y) ¹	supérieure à 186 mph (300 km/h)
ZR ¹	supérieure à 149 mph (240 km/h)

- L'indication de la classe de vitesse en tant qu'indice «ZR» dans le code du pneu ⁴ est optionnelle pour les pneus jusqu'à 186 mph (300 km/h).
- Si vos pneus comportent l'indication «ZR» en tant que code du pneu ⁴ et qu'aucun indice de vitesse ⁷ n'est indiqué, adressez-vous au

¹ Indication «ZR» dans le code du pneu.

fabricant des pneus pour déterminer la vitesse maximale autorisée.

- Si l'indice de charge  et l'indice de vitesse  sont placés entre parenthèses, cela signifie que la vitesse maximale autorisée du pneu est supérieure à 186 mph (300 km/h). Pour toute question relative à la détermination de la vitesse maximale autorisée, adressez-vous au fabricant des pneus.

Pneus toutes saisons et pneus hiver

Indice	Classe de vitesse
Q M+S ²	jusqu'à 100 mph (160 km/h)
T M+S ²	jusqu'à 118 mph (190 km/h)
H M+S ²	jusqu'à 130 mph (210 km/h)
V M+S ²	jusqu'à 149 mph (240 km/h)

Les pneus hiver portent un symbole représentant un flocon de neige  et répondent aux exigences spécifiques de motricité sur la neige définies

² Ou «M+S  » pour les pneus hiver.

par l'Association des manufacturiers du caoutchouc RMA (Rubber Manufacturers Association) et l'Association canadienne de l'industrie du caoutchouc RAC (Rubber Association of Canada).

Code de charge :

- Aucune spécification: pneu ayant une capacité de charge normale (SL)
- «XL» ou «Extra Load»: pneu ayant une capacité de charge supérieure ou pneu renforcé
- «Light Load»: pneu ayant une faible capacité de charge
- «C», «D», «E»: plage de charge en fonction de la charge maximale que le pneu peut supporter à une pression déterminée

Définitions des termes relatifs aux pneus et au chargement

Structure et composition du pneu: décrit le nombre de couches/nappes en caoutchouc qui constituent la bande de roulement de pneu et les

flancs. Celles-ci sont fabriquées à partir d'acier, de nylon, de polyester et d'autres matériaux.

Bar: unité métrique pour la pression de pneu. 14,5038 livres par pouce carré (psi) et 100 kilopascals (kPa) correspondent à 1 bar.

DOT (ministère des Transports): les pneus portant l'identification DOT répondent aux exigences du ministère des Transports américain.

Poids moyen des occupants du véhicule: 150 lb (68 kilogrammes) multiplié par le nombre d'occupants autorisés à bord du véhicule.

Standards uniformes de classification de la qualité des pneus: standards uniformes de classification de la qualité des pneus reposant sur le profil des sculptures, la motricité et la tenue en température. L'évaluation menant à la classification est effectuée par le fabricant selon des consignes de test édictées par le gouvernement américain. La classification correspondante est indiquée sur le flanc du pneu.

Pression de pneu recommandée : la pression de pneu recommandée correspond à la pression des pneus montés départ usine sur votre véhicule.

La plaque d'information sur les pneus et le chargement contient les pressions de pneu recommandées pour des pneus froids (charge et vitesse maximales autorisées du véhicule atteintes).

Le tableau de pression des pneus contient les pressions de pneu recommandées pour des pneus froids pour différentes conditions d'utilisation du véhicule (charge et/ou vitesse).

Augmentation du poids du véhicule due aux équipements optionnels : poids cumulé incluant tous les équipements de série et optionnels qui sont disponibles pour le véhicule, indépendamment du fait qu'ils soient montés ou non.

Jante : partie de la roue sur laquelle est monté le pneu.

GAWR (charge maximale sur essieu autorisée) : le GAWR correspond à la charge maximale autorisée sur l'essieu. La charge effective sur essieu ne doit jamais dépasser la charge maximale sur essieu autorisée. La charge maximale sur essieu autori-

sée figure sur la plaque signalétique du véhicule qui se trouve sur le montant B côté conducteur.

Indice de vitesse : l'indice de vitesse est mentionné dans la désignation du pneu. Il indique la plage de vitesse autorisée pour un pneu.

GVW (poids total) : le poids total prend en compte le poids du véhicule ainsi que le carburant, l'outillage, la roue de secours, les accessoires montés, les occupants du véhicule, les bagages et éventuellement la charge sur timon. Le poids total ne doit jamais dépasser le PTAC (GVWR) qui figure sur la plaque signalétique du véhicule située sur le montant B côté conducteur.

GVWR (PTAC) : le GVWR correspond au poids total maximal autorisé du véhicule chargé (poids du véhicule incluant tous les accessoires, les occupants du véhicule, le carburant, les bagages et éventuellement la charge sur timon). Le PTAC figure sur la plaque signalétique du véhicule qui se trouve sur le montant B côté conducteur.

Poids maximal du véhicule chargé : le poids maximal correspond au poids à vide du véhicule plus le poids des accessoires, la charge utile maximale et

le poids des équipements optionnels montés d'usine.

Kilopascal (kPa) : unité métrique pour la pression de pneu. 6,9 kPa correspondent à 1 psi. Une autre unité permettant d'exprimer la pression de pneu est le bar. 100 kilopascals (kPa) correspondent à 1 bar.

Code de charge : en plus de l'indice de charge, le flanc du pneu peut porter un code de charge. Celui-ci donne des précisions sur la capacité de charge du pneu.

Poids à vide : poids d'un véhicule avec équipement de série et fluides (carburant, huile et liquide de refroidissement au niveau maximum). Le cas échéant, le poids indiqué prend également en compte le climatiseur ainsi que les équipements optionnels, mais pas les passagers ni les bagages.

Charge maximale des pneus : la charge maximale du pneu correspond au poids maximal (exprimé en kg ou en lb) pour lequel un pneu a été homologué.

Pression de pneu maximale autorisée : pression de pneu maximale autorisée pour un pneu.

Charge maximale par pneu : charge maximale sur un pneu. Elle se calcule à partir de la charge maximale sur essieu divisée par deux.

PSI (pounds per square inch) : unité de mesure standard pour la pression de pneu.

Rapport hauteur/section : rapport entre la hauteur et la largeur du pneu, exprimé en pourcentage.

Pression de pneu : pression qui agit de l'intérieur vers l'extérieur du pneu sur chaque pouce carré. La pression est exprimée en livres par pouce carré (psi), en kilopascals (kPa) ou en bars. La pression de pneu doit être corrigée uniquement lorsque les pneus sont froids.

Pression des pneus froids : les pneus sont froids lorsque le véhicule est resté immobilisé pendant au moins 3 heures sans que les pneus aient été exposés au rayonnement solaire et que vous avez parcouru moins de 1 mile (1,6 km).

Bande de roulement de pneu : partie du pneu en contact avec la route.

Talon de pneu : le talon de pneu sert à maintenir le pneu sur la jante. Afin d'éviter que la longueur

du pneu ne varie sur le pourtour de la jante, le bourrelet contient plusieurs tringles.

Flanc : partie du pneu située entre les sculptures et le talon.

Poids des équipements optionnels : poids cumulé des équipements optionnels pesant plus que les pièces de série qu'ils remplacent et plus de 5 lb (2,3 kg). Ces équipements optionnels, tels que le système de freinage haute performance, le correcteur de niveau, la galerie de toit ou la batterie haute performance, ne sont pas compris dans le poids à vide ni dans le poids des accessoires.

TIN (numéro d'identification du pneu) : numéro d'identification univoque grâce auquel un fabricant de pneus peut, en cas de rappel de produits par exemple, identifier les pneus concernés et retrouver les acquéreurs. Le numéro d'identification du pneu se compose du code d'identification du fabricant, des dimensions de pneu, du code du type de pneu et de la date de fabrication.

Indice de charge : l'indice de charge est un code indiquant la capacité maximale de charge d'un pneu.

Motricité : adhérence entraînée par le frottement du pneu sur la chaussée.

Indicateur d'usure : fines baguettes (barrettes d'usure) réparties sur la bande de roulement de pneu. Lorsque les sculptures de pneu sont à la hauteur des baguettes, la limite d'usure de 1/16 in (1,6 mm) est atteinte.

Répartition des occupants du véhicule : répartition des occupants du véhicule sur les places prévues.

Limite totale de charge : charge nominale et charge des bagages plus 150 lb (68 kg) multiplié par le nombre de places dans le véhicule.

Changement de roue

Remarques relatives au choix, au montage et au remplacement des pneus

REMARQUE Véhicules Mercedes-AMG

 Tenez compte des remarques figurant dans la notice d'utilisation complémentaire. Sinon, vous risquez de ne pas être

averti des dangers qui pourraient se présenter.

⚠ ATTENTION Risque d'accident en cas de dimensions incorrectes des roues et des pneus

Si vous montez des roues et des pneus de dimensions incorrectes, les freins de service ou les éléments du système de freinage et de la suspension de roue risquent d'être endommagés.

► Remplacez toujours les roues et les pneus par des roues et des pneus ayant les mêmes spécifications que les pièces d'origine.

Dans le cas des roues, soyez attentif aux points suivants:

- Désignation
- Type

Dans le cas des pneus, soyez attentif aux points suivants:

- Désignation
- Fabricant
- Type

⚠ ATTENTION Risque d'accident en cas de dépassement de la capacité de charge des pneus ou de l'indice de vitesse autorisé

Un dépassement peut endommager les pneus et provoquer leur éclatement.

- Montez uniquement des pneus dont les dimensions et le type sont agréés pour votre type de véhicule.
- Veillez à respecter la capacité de charge des pneus requise pour votre véhicule et l'indice de vitesse.

! **REMARQUE** Endommagement du véhicule et des pneus dû à l'utilisation de pneus d'un type et de dimensions non agréés

Pour des raisons de sécurité, utilisez uniquement des pneus, des jantes et des accessoires agréés spécialement par Mercedes-Benz pour votre véhicule.

Ces pneus sont spécialement adaptés aux systèmes de sécurité active, tels que l'ABS, l'ESP® et le 4MATIC, et portent l'une des désignations suivantes:

- MO = Mercedes-Benz Original
- MOE = Mercedes-Benz Original Extended (pneus avec aptitude au roulage à plat, uniquement pour certaines jantes)
- MO1 = Mercedes-Benz Original (uniquement certains pneus AMG)

Sinon, cela risque d'entraîner une dégradation du comportement du véhicule, par exemple du point de vue de la tenue de route, des bruits de roulement et de la consommation. En outre, d'autres dimensions de pneus peuvent

entraîner sous charge un frottement des pneus contre la carrosserie ou les éléments de l'essieu. Les pneus ou le véhicule peuvent être endommagés.

Utilisez uniquement les pneus, les jantes et les accessoires qui ont été testés et recommandés par Mercedes-Benz.

! **REMARQUES** Sécurité de marche compromise en cas d'utilisation de pneus rechapés

Les pneus rechapés ne sont ni testés ni recommandés par Mercedes-Benz étant donné que les détériorations antérieures ne sont pas toujours détectées au rechapage.

La sécurité de marche ne peut donc pas être garantie.

- ▶ Ne montez aucun pneu d'occasion dont vous ne connaissez pas l'utilisation antérieure.

! **REMARQUE** Risque d'endommagement des jantes et des pneus en cas de franchissement d'obstacles

Les pneus des roues de grande taille sont de plus petite section. Plus la section des pneus est faible, plus le risque d'endommagement des jantes et des pneus en cas de franchissement d'obstacles est grand.

- ▶ Evitez les obstacles ou franchissez-les avec une prudence extrême.
- ▶ Réduisez votre vitesse pour franchir les bordures de trottoirs, les ralentisseurs, les plaques d'égout et les nids-de-poule.
- ▶ Evitez les bordures de trottoirs particulièrement hautes.

! **REMARQUE** Risque d'endommagement des jantes et des pneus lors du stationnement sur un trottoir ou dans un nid-de-poule

Lors du stationnement sur un trottoir ou dans un nid-de-poule, les jantes et les pneus risquent d'être endommagés.

- ▶ Garez-vous uniquement sur un sol aussi plat que possible.
- ▶ Evitez les trottoirs et les nids-de-poule lors du stationnement.

! **REMARQUE** Endommagement des composants électroniques dû à l'utilisation de démonte-pneus

Véhicules équipés du système de contrôle de la pression des pneus : la roue est munie de composants électroniques.

Si un démonte-pneu est placé à proximité de la valve, les composants électroniques risquent d'être endommagés.

- ▶ Ne placez aucun démonte-pneu à proximité de la valve.
- ▶ Faites toujours remplacer les pneus par un atelier qualifié.

! **REMARQUE** Endommagement des pneus été lorsque la température ambiante est basse

Si vous utilisez des pneus été lorsque la température ambiante est basse, cela risque d'entraîner la formation de fissures si bien que les pneus peuvent être irrémédiablement endommagés.

▶ Lorsque la température est inférieure à 45 °F (7 °C), utilisez des pneus  M+S.

L'utilisation d'accessoires non agréés par Mercedes-Benz pour votre véhicule ou une utilisation incorrecte peuvent compromettre la sécurité de fonctionnement de votre véhicule.

Avant tout achat et utilisation d'accessoires non agréés, renseignez-vous auprès d'un atelier qualifié sur les points suivants:

- Adéquation
- Dispositions légales
- Recommandations d'usine

! **ATTENTION** Risque d'accident avec les pneus sport

Dans le cas des pneus sport, le risque de dérapage et d'aquaplanage augmente sur chaussée humide ou mouillée.

L'adhérence des pneus diminue nettement à mesure que la température extérieure et la température de service des pneus baissent.

- ▶ Activez l'ESP® et adaptez votre style de conduite.
- ▶ Lorsque la température extérieure est inférieure à 45 °F (7 °C), utilisez des pneus  M+S.
- ▶ Utilisez uniquement des pneus adaptés à l'utilisation envisagée.

Lors du choix, du montage et du remplacement des pneus, tenez compte des points suivants:

- L'utilisation d'un certain type de pneu peut être recommandée pour certaines régions et zones d'exploitation.
- Ne montez que des jantes et des pneus de même type, de même modèle (pneus été,

pneus hiver, pneus MOExtended) et de même marque.

- Montez uniquement des jantes de même taille sur un essieu (côté gauche et côté droit).

Des exceptions ne sont permises qu'en cas de crevaison pour le trajet jusqu'à l'atelier qualifié.

- **Véhicules équipés du système de contrôle de la pression des pneus**: toutes les roues montées doivent être équipées de capteurs opérationnels pour le système de contrôle de la pression des pneus.
- Lorsque la température est inférieure à 45 °F (7 °C), montez des pneus hiver ou des pneus toutes saisons portant le sigle  M+S sur toutes les roues.

Lorsque les conditions de circulation sont hivernales, les pneus hiver sont en mesure d'offrir la meilleure adhérence qui soit.

- Dans le cas des pneus M+S, montez uniquement des pneus de même profil.
- Respectez la vitesse maximale autorisée pour les pneus M+S montés.

Si la vitesse maximale autorisée est inférieure à celle du véhicule, une étiquette de rappel correspondante doit être placée dans le champ de vision du conducteur.

- Lorsque votre véhicule est équipé de pneus neufs, roulez à vitesse modérée pendant les 60 premiers miles (100 premiers kilomètres).
- Remplacez les pneus au plus tard au bout de 6 ans, indépendamment de leur degré d'usure.
- **En cas de passage à des pneus ne convenant pas pour le roulage à plat :** départ usine, les véhicules équipés de pneus MOExtended ne disposent pas du kit anticrevaillon TIREFIT. Si vous montez des pneus qui ne conviennent pas pour le roulage à plat (des pneus hiver, par exemple), équipez le véhicule d'un kit anticrevaillon TIREFIT.

Pour de plus amples informations sur les jantes et les pneus, adressez-vous à un atelier qualifié.

Tenez également compte des thèmes associés suivants :

- Remarques relatives à la pression de pneu (→ page 372)
- Plaque d'information sur les pneus et le chargement (→ page 379)
- Dimensions des pneus, capacité de charge, indice de vitesse et code de charge (→ page 388)
- Tableau de pression des pneus (→ page 374)
- Remarques relatives à la roue de secours compacte (→ page 403)

Remarques relatives à la permutation des roues

⚠ ATTENTION Risque d'accident en cas de dimensions différentes des roues

La permutation des roues avant et arrière risque de compromettre fortement le comportement routier du véhicule.

Les freins à disques ou les éléments de la suspension de roue risquent d'être endommagés.

▶ Permutez uniquement les roues avant et arrière lorsque les jantes et les pneus sont de dimensions identiques.

Tenez compte des instructions et des consignes de sécurité relatives au « Changement de roue » (→ page 392).

Les roues avant et arrière s'usent de manière différente :

- Les roues avant s'usent plus fortement au niveau de l'épaulement de pneu.
- Les roues arrière s'usent plus fortement au milieu du pneu.

N'utilisez pas trop les pneus. Sinon, leur adhérence sur route mouillée diminue fortement (aquaplanage).

Si les roues du véhicule sont toutes de même taille, vous pouvez permuter les pneus aux intervalles spécifiés dans le carnet de garantie du fabricant de pneus qui se trouve dans les documents du véhicule. Si vous ne possédez pas de carnet de garantie, permutez les pneus tous les 3 000 à 6 000 miles (5 000 à 10 000 km), en

fonction de leur degré d'usure. Ne changez pas le sens de rotation des pneus.

Remarques concernant le stockage des roues

Lors du stockage des roues, tenez compte des remarques suivantes:

- Stockez les roues démontées dans un endroit frais et sec, si possible à l'abri de la lumière.
- Protégez les pneus de l'huile, de la graisse et du carburant.

Vue d'ensemble de l'outillage de changement de roue

! REMARQUE Véhicules Mercedes-AMG

► Tenez compte des remarques figurant dans la notice d'utilisation complémentaire. Sinon, vous risquez de ne pas être averti des dangers qui pourraient se présenter.

A l'exception de quelques véhicules destinés à certains pays, les véhicules ne sont pas équipés

d'un outillage de changement de roue. Renseignez-vous auprès d'un atelier qualifié pour savoir quels sont les outils nécessaires et agréés pour effectuer un changement de roue sur votre véhicule.

Pour le changement de roue, vous avez besoin de l'outillage suivant, par exemple:

- Cric
- Cale
- Clé démonte-roue
- Goujon de centrage

L'outillage de changement de roue se trouve dans la trousse à outils ① située dans le compartiment de chargement.

- ① En fonction de la version du véhicule, la trousse à outils peut également se trouver à d'autres emplacements dans le compartiment de chargement.
- ① Lorsque vous rangez la trousse à outils, assurez-vous qu'elle est correctement fixée.

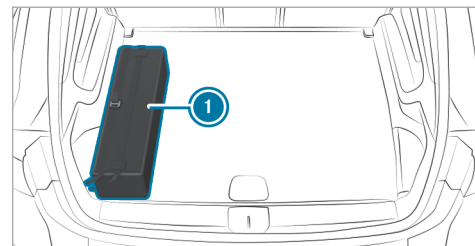

La trousse à outils comprend les éléments suivants:

- Cric
- Gants
- Clé démonte-roue
- Goujon de centrage
- Cale pliante
- Cliquet pour le cric

Préparation du véhicule pour un changement de roue

Conditions requises

- Le véhicule ne se trouve pas sur un terrain en pente.
- Le véhicule est à l'arrêt sur un sol stable, plat et non glissant.
- L'outillage de changement de roue nécessaire est disponible.

i Si votre véhicule n'est pas équipé de l'outillage de changement de roue, renseignez-vous auprès d'un atelier qualifié pour savoir quel outillage est adapté.

- ▶ Serrez manuellement le frein de stationnement électrique.
- ▶ Placez les roues avant en ligne droite.
- ▶ Mettez la boîte de vitesses sur **P**.
- ▶ Arrêtez le véhicule.
- ▶ Assurez-vous que vous ne pouvez pas démarrer le véhicule.

▶ Placez une cale ou un autre objet approprié devant et derrière la roue diagonalement opposée à la roue à remplacer.

▶ Si nécessaire, retirez les enjoliveurs de roue/les cache-moyeux (→ page 398).

▶ Levez le véhicule (→ page 398).

Dépose et pose des enjoliveurs de roue ou des cache-moyeux

Conditions requises

- Le véhicule est prêt pour le changement de roue (→ page 398).

Cache-moyeux en plastique

Dépose :

▶ Tournez le cache central du cache-moyeu vers la gauche, puis enlevez le cache-moyeu.

Pose :

▶ Assurez-vous que le cache central du cache-moyeu est tourné vers la gauche.

▶ Mettez le cache-moyeu en place et tournez le cache central vers la droite jusqu'à ce qu'il s'encliquette de manière audible.

Levage du véhicule lors d'un changement de roue

Conditions requises

- Personne ne se trouve dans le véhicule.
- Le véhicule doit être prêt pour le changement de roue (→ page 398).
- Les enjoliveurs de roue ou les cache-moyeux sont retirés (→ page 398).

Remarques importantes relatives à l'utilisation du cric :

- Pour soulever le véhicule, utilisez uniquement les crics agréés pour Mercedes-Benz pour votre véhicule.
- Le cric n'est prévu que pour soulever le véhicule pendant une durée limitée et n'est pas conçu pour effectuer des travaux de maintenance sous le véhicule.
- Le cric doit reposer sur une surface plane, ferme et non glissante. Si nécessaire, utilisez

un support large, plat et antidérapant qui puisse supporter la charge.

- Le pied du cric doit se trouver directement en dessous du point d'appui.

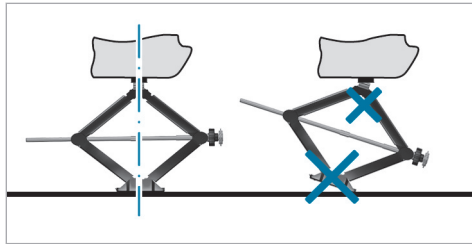

Règles de conduite lorsque le véhicule est soulevé:

- Ne mettez jamais vos mains ou vos pieds sous le véhicule.
- Ne vous glissez jamais sous le véhicule.
- Ne démarrez pas le véhicule et ne desserrez pas le frein de stationnement électrique.
- N'ouvrez ou ne fermez aucune porte ni le hayon.

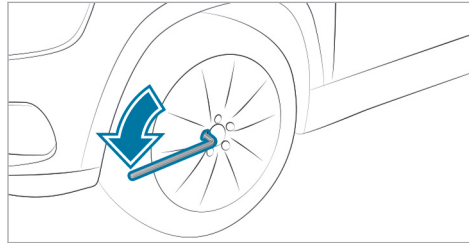

- À l'aide de la clé démonte-roue, dévissez les vis de la roue à changer de 1 tour environ. Ne dévissez pas complètement les vis.

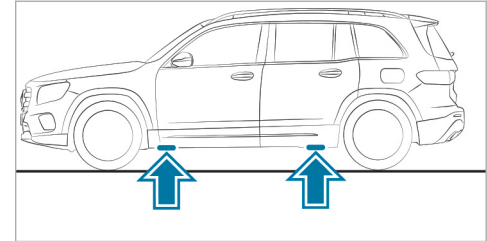

Emplacement des points d'appui du cric

! REMARQUE Véhicules Mercedes-AMG

- Tenez compte des remarques figurant dans la notice d'utilisation complémentaire. Sinon, vous risquez de ne pas être averti des dangers qui pourraient se présenter.

! ATTENTION Risque de blessure en cas de placement incorrect du cric

Si vous ne placez pas le cric correctement sous le point d'appui prévu à cet effet sur le

véhicule, le cric risque de glisser lorsque le véhicule est soulevé.

- ▶ Placez le cric uniquement sous le point d'appui prévu à cet effet sur le véhicule. Le pied du cric doit se trouver directement en dessous du point d'appui sur le véhicule.

! **REMARQUE** Dommages sur le véhicule dus au cric

Si vous ne placez pas le cric sous les points d'appui prévus à cet effet, vous risquez d'endommager le véhicule.

- ▶ Placez le cric uniquement sous les points d'appui prévus à cet effet.
- ▶ Prenez le cliquet dans l'outillage de changement de roue et emboîtez-le dans l'écrou hexagonal du cric de manière à ce que l'inscription «AUF» soit visible.

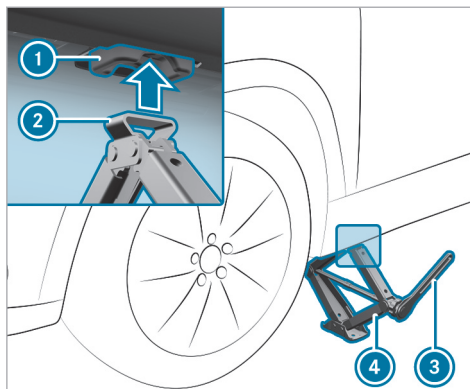

- ▶ Placez l'appui ② du cric ④ sous le point d'appui du cric ①.
- ▶ Tournez le cliquet ③ vers la droite jusqu'à ce que l'appui ② soit parfaitement en place sous le point d'appui du cric ① et que la surface d'appui du cric repose entièrement sur le sol.

- ▶ Tournez le cliquet ③ jusqu'à ce que le pneu soit à 1,2 in (3 cm) au maximum au-dessus du sol.
- ▶ Dévissez la roue et enlevez-la (→ page 400).

Dépose de la roue

Conditions requises

- Le véhicule est relevé (→ page 398).

! **REMARQUE** Véhicules Mercedes-AMG

- ▶ Tenez compte des remarques figurant dans la notice d'utilisation complémentaire. Sinon, vous risquez de ne pas être averti des dangers qui pourraient se présenter.

Lors du changement de roue, évitez d'exercer une force quelconque sur les disques de frein car cela risque de compromettre le confort au freinage.

! **REMARQUE** Dommages au niveau des filetages dus à des vis de roue encrassées

- ▶ Ne posez pas les vis de roue dans le sable ou dans la saleté.

- ▶ Enlevez la vis de roue qui se trouve en haut.

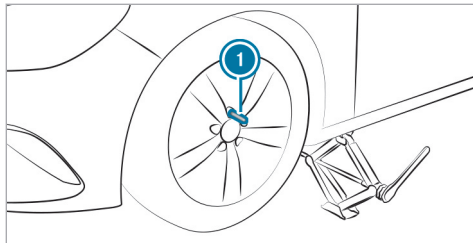

- ▶ Vissez le goujon de centrage **1** dans le filet à la place de la vis de roue.
- ▶ Dévissez complètement les autres vis de roue.
- ▶ Enlevez la roue et rangez-la, si nécessaire, dans le compartiment de chargement.
- ▶ Remarques relatives à la dépose de la roue de secours compacte (→ page 403).

Montage d'une nouvelle roue

Conditions requises

- La roue à changer est déposée et le goujon de centrage est vissé (→ page 400).

! **REMARQUE** Véhicules Mercedes-AMG

- ▶ Tenez compte des remarques figurant dans la notice d'utilisation complémentaire. Sinon, vous risquez de ne pas être averti des dangers qui pourraient se présenter.

! **ATTENTION** Risque d'accident en cas de perte d'une roue

Si les vis de roue sont huilées ou graissées, ou si le filet des vis ou des moyeux de roue est endommagé, les vis de roue peuvent se desserrer.

- ▶ Ne huilez ni ne graissez jamais les vis de roue.
- ▶ Prenez immédiatement contact avec un atelier qualifié si un filet est endommagé.

- ▶ Faites remplacer les vis de roue ou les taraudages des moyeux de roue endommagés.
- ▶ Ne continuez pas de rouler.

- ▶ Tenez compte des remarques relatives au choix des pneus (→ page 392).

Dans le cas des pneus avec sens de rotation prescrit, le sens de rotation est repéré par une flèche sur le flanc du pneu. Tenez compte du sens de rotation prescrit lors du montage.

- ▶ Glissez la nouvelle roue sur le goujon de centrage et appliquez-la contre le moyeu.
- ▶ Tenez compte des remarques relatives à la pose de la roue de secours compacte (→ page 403).

! **ATTENTION** Risque de blessure lors du serrage des vis et des écrous de roue

Si vous serrez les vis ou écrous de roue alors que le véhicule est soulevé, le cric risque de glisser.

▶ Serrez uniquement les vis ou écrous de roue lorsque le véhicule est abaissé.

▶ Respectez les instructions et les consignes de sécurité relatives au «Changement de roue» (→ page 392).

▶ Pour des raisons de sécurité, utilisez exclusivement les vis de roue agréées pour les véhicules Mercedes-Benz et pour le type de roue monté.

REMARQUE Endommagement de la peinture des jantes lors du vissage de la première vis de roue

Si la roue a trop de jeu lors du vissage de la 1^{re} vis de roue, vous risquez d'endommager la peinture de la jante.

▶ Appuyez suffisamment la roue contre le moyeu lors du vissage de la 1^{re} vis de roue.

▶ Posez les vis de roue et serrez-les légèrement et uniformément dans l'ordre indiqué, c'est-à-dire en diagonale.

▶ Dévissez le goujon de centrage.

▶ Posez la dernière vis de roue et serrez-la légèrement.

▶ Abaissez le véhicule (→ page 402).

Abaissement du véhicule après un changement de roue

Conditions requises

- La nouvelle roue est montée (→ page 401).

▶ **Abaissement du véhicule :** emboîtez le cliquet dans le six-pans du cric de manière à ce que l'inscription «AB» soit visible et tournez-le vers la gauche.

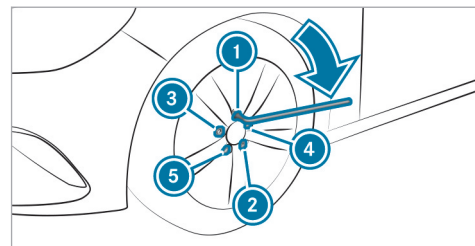

▶ Serrez les vis de roue uniformément dans l'ordre indiqué ① à ⑤, c'est-à-dire en diagonale, avec un couple maximal de 59 lb-ft (80 Nm) dans un premier temps.

▶ Serrez ensuite les vis de roue uniformément dans l'ordre indiqué ① à ⑤, c'est-à-dire en diagonale, au couple de serrage prescrit de 96 lb-ft (130 Nm).

ATTENTION Risque d'accident dû à un couple de serrage incorrect

Si vous ne serrez pas les vis ou les écrous de roue au couple prescrit, les roues risquent de se détacher.

- ▶ Assurez-vous que les vis de roue ou les écrous de roue sont serrés au couple de serrage prescrit.
- ▶ Si nécessaire, prenez contact avec un atelier qualifié et ne déplacez pas le véhicule.

▶ Contrôlez la pression de pneu de la roue nouvellement montée et corrigez-la si nécessaire.

ⓘ Ce qui suit ne s'applique pas si la nouvelle roue est une roue de secours compacte.

▶ **Véhicules équipés de l'avertisseur de perte de pression des pneus :** redémarrez l'avertisseur de perte de pression des pneus (→ page 379).

▶ **Véhicules équipés du système de contrôle de la pression des pneus :** redémarrez le système de contrôle de la pression des pneus (→ page 377).

Roue de secours compacte

Remarques relatives à la roue de secours compacte

⚠ ATTENTION Risque d'accident en cas de dimensions incorrectes des jantes et des pneus

La roue de secours compacte ou la roue de secours normale et la roue à changer peuvent avoir des dimensions de jantes et de pneus ainsi qu'un type de pneus différents. La roue de secours compacte ou la roue de secours normale peut compromettre fortement le comportement routier.

Pour éviter de prendre des risques, tenez compte des remarques suivantes:

- ▶ Conduisez avec prudence.
- ▶ Ne montez jamais plus d'une roue de secours compacte ou normale qui diffère de la roue à changer.

▶ N'utilisez que brièvement la roue de secours compacte ou la roue de secours normale.

▶ Ne désactivez pas l'ESP®.

▶ Faites remplacer les roues de secours compactes ou les roues de secours normales présentant des dimensions différentes par l'atelier qualifié le plus proche. Tenez impérativement compte des dimensions de jantes et de pneus appropriées ainsi que du type de pneus.

ⓘ La roue de secours compacte dégonflée est rangée dans sa housse et fixée dans le compartiment de chargement, sur le plancher de compartiment de chargement réglé en position basse.

Tenez compte des remarques suivantes relatives à la dépose de la roue de secours compacte:

- Avant de ranger la roue de secours compacte, assurez-vous qu'il n'y a plus d'air dans le pneu.

Le cas échéant, laissez sortir l'air.

- **Pour dégonfler le pneu :** retirez le capuchon de vanne du pneu.
 - Enfoncez l'insert métallique de la vanne à l'aide d'un objet pointu (un stylo, par exemple).
 - Revissez le capuchon sur la vanne du pneu.
- i Véhicules équipés d'un plancher de compartiment de chargement réglable :** rangez toujours la roue de secours compacte dégonflée en position basse sur le plancher de compartiment de chargement réglable.

Tenez compte des remarques suivantes relatives à la pose de la roue de secours compacte :

- La vitesse maximale autorisée pour rouler avec la roue de secours compacte est de 50 mph (80 km/h).
- Ne montez pas de chaînes à neige sur la roue de secours compacte.
- Remplacez la roue de secours compacte au plus tard au bout de 6 ans, indépendamment de son degré d'usure.
- Utilisez les vis de la roue de secours compacte fournies.

- Contrôlez la pression de pneu de la roue de secours compacte. Corrigez-la si nécessaire.
- i** La pression de pneu prescrite est indiquée sur l'autocollant apposé sur la roue de secours compacte.
- i Véhicules équipés de l'avertisseur de perte de pression des pneus :** si vous avez monté la roue de secours compacte, il se peut que l'avertisseur de perte de pression des pneus ne fonctionne pas de façon fiable. Redémarrez-le après avoir remplacé la roue de secours compacte par une roue normale.

Véhicules équipés du système de contrôle de la pression des pneus : si vous avez monté la roue de secours compacte, il se peut que le système de contrôle de la pression des pneus ne fonctionne pas de façon fiable. Il se peut que le système affiche pendant encore quelques minutes la pression de pneu de la roue démontée. Redémarrez-le après avoir remplacé la roue de secours compacte par une roue normale.

Tenez également impérativement compte des thèmes associés suivants :

- Remarques relatives à la pression de pneu (→ page 372)
- Plaque d'information sur les pneus et le chargement (→ page 379)
- Tableau de pression des pneus (→ page 374)
- Remarques relatives au montage de pneus (→ page 392)
- Pose d'une roue de secours compacte (→ page 398)

Gonflage de la roue de secours compacte

! **REMARQUE** Surchauffe due à une durée de fonctionnement excessive du compresseur de gonflage

▶ Ne faites pas fonctionner le compresseur de gonflage plus de 10 minutes sans interruption.

Conditions requises

- La roue de secours compacte est montée (→ page 398).
- i** Suivez les consignes de sécurité du fabricant qui figurent sur l'autocollant apposé sur la roue de secours compacte et sur le compresseur de gonflage.
- ▶ Décollez l'autocollant portant l'inscription 50 mph (80 km/h) du boîtier du compresseur de gonflage et apposez-le sur le combiné d'instruments, dans le champ de vision du conducteur.
 - ▶ Sortez le compresseur de gonflage de l'espace de rangement qui se trouve sous le plancher de compartiment de chargement. (→ page 349)

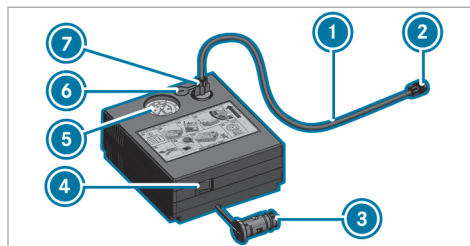

- ▶ Sortez le flexible de remplissage ① et la fiche ③ du boîtier du compresseur de gonflage.
- ▶ Enfoncez la fiche ⑦ du flexible de remplissage ① dans le raccord du compresseur de gonflage, puis tournez-la jusqu'à ce qu'elle s'encliquette. ⑦
- ▶ Dévissez le capuchon de la vanne de la roue de secours compacte.
- ▶ Vissez l'écrou-raccord ② du flexible de remplissage ① sur la vanne.
- ▶ Assurez-vous que le contacteur ④ du compresseur de gonflage est sur 0.

- ▶ Branchez la fiche ③ dans une prise de votre véhicule.
 - Prise 12 V: (→ page 140)
 - Tenez compte des remarques relatives aux prises: (→ page 140)
- ▶ Pour établir l'alimentation en tension, appuyez 1 fois sur la touche Start/Stop (→ page 166).
- ▶ Basculez le contacteur ④ du compresseur de gonflage sur la position I. Le compresseur de gonflage se met en marche. Le gonflage du pneu commence. Le manomètre ⑤ indique la pression de pneu.
- ▶ Gonflez le pneu à la pression prescrite.
- i** La pression de pneu prescrite est indiquée sur l'autocollant apposé sur la roue de secours compacte.
- ▶ Lorsque la pression de pneu prescrite est atteinte, basculez le contacteur ④ du compresseur de gonflage sur 0. Le compresseur de gonflage s'arrête.
- ▶ Pour couper l'alimentation en tension, appuyez sur la touche Start/Stop.

- ▶ Si la pression de pneu est supérieure à la pression prescrite, appuyez sur la touche de dégonflage ⑥ jusqu'à ce que la pression correcte soit atteinte.
- ▶ Dévissez l'écrou-raccord ② du flexible de remplissage ① de la vanne.
- ▶ Revissez le capuchon sur la vanne de la roue de secours compacte.
- ▶ Rangez le flexible de remplissage ① et la fiche ③ dans la partie inférieure du boîtier du compresseur de gonflage.
- ▶ Rangez le compresseur de gonflage dans le véhicule.

Remarques sur les caractéristiques techniques

! REMARQUE Véhicules Mercedes-AMG

- ▶ Tenez compte des remarques figurant dans la notice d'utilisation complémentaire. Sinon, vous risquez de ne pas être averti des dangers qui pourraient se présenter.

Les données mentionnées sont valables uniquement pour les véhicules avec équipement de série. Pour de plus amples informations, adressez-vous à un point de service Mercedes-Benz.

Electronique du véhicule

Emetteurs-récepteurs radio

■ Remarques relatives au montage d'émetteurs-récepteurs radio

- ▲ **ATTENTION** Risque d'accident dû à des travaux effectués de manière non conforme sur les émetteurs-récepteurs radio

Lorsque des émetteurs-récepteurs radio sont manipulés ou ne sont pas post-équipés dans les règles de l'art, leur rayonnement électromagnétique peut perturber l'électronique du véhicule et compromettre la sécurité de fonctionnement du véhicule.

- ▶ Confiez toujours les travaux sur les appareils électriques ou électroniques à un atelier qualifié.

- ▲ **ATTENTION** Risque d'accident en cas d'utilisation non conforme des émetteurs-récepteurs radio

Si vous utilisez des émetteurs-récepteurs radio de façon non conforme dans le véhicule, leur rayonnement électromagnétique peut perturber l'électronique du véhicule. Cela vaut en particulier dans les cas suivants:

- Lorsque l'émetteur-récepteur radio n'est pas raccordé à une antenne extérieure.
- Lorsque l'antenne extérieure n'est pas montée correctement ou qu'elle n'est pas un modèle générant peu de réflexion.

La sécurité de fonctionnement du véhicule peut alors être compromise.

- ▶ Confiez le montage de l'antenne extérieure générant peu de réflexion à un atelier qualifié.
- ▶ Lorsque vous utilisez des émetteurs-récepteurs radio dans le véhicule, reliez-les toujours à l'antenne extérieure générant peu de réflexion.

REMARQUE Annulation de l'autorisation de mise en circulation due au non-respect des conditions d'installation et d'utilisation

Le non-respect des conditions d'installation et d'utilisation des émetteurs-récepteurs radio peut entraîner l'annulation de l'autorisation de leur mise en circulation.

- ▶ N'utilisez que des bandes de fréquences agréées.
- ▶ Tenez compte des puissances de sortie maximales autorisées dans ces bandes de fréquences.
- ▶ N'utilisez que les emplacements de montage des antennes autorisés.

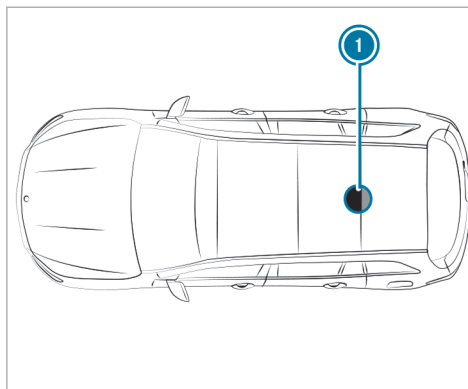

① Zone arrière du toit

Sur les véhicules équipés d'un toit ouvrant panoramique, le montage d'une antenne n'est pas autorisé.

Pour le montage ultérieur d'émetteurs-récepteurs radio, vous devez respecter la spécification technique ISO/TS 21609 (véhicules routiers - Guide sur la compatibilité électromagnétique (CEM) pour l'installation en seconde monte d'équipements de

radiotéléphonie). Respectez les dispositions légales en vigueur pour les pièces rapportées.

Si votre véhicule est équipé d'un prééquipement pour la radio, utilisez les raccords d'alimentation électrique et les raccords d'antenne prévus dans le prééquipement. Lors du montage, tenez compte des notices d'utilisation complémentaires du fabricant.

Puissance d'émission des émetteurs-récepteurs radio

Les puissances d'émission maximales (PEAK) au niveau de la base d'antenne ne doivent pas être supérieures aux valeurs indiquées dans le tableau suivant:

Bande de fréquences et puissance d'émission maximale

Bande de fréquences	Puissance d'émission maximale
Bande des 2 m 144 - 174 MHz	50 W
Terrestrial Trunked Radio (TETRA) 380 - 460 MHz	10 W
Téléphonie mobile 2G	2 W
Téléphonie mobile 3G/4G/5G	0,5 W

Les éléments suivants peuvent être utilisés sans restriction dans le véhicule:

- Émetteurs-récepteurs radio ayant une puissance d'émission maximale de 100 mW
- Émetteurs-récepteurs radio émettant sur la bande de fréquences 380 - 410 MHz et ayant

une puissance d'émission maximale de 2 W (TETRA)

- Téléphones portables (2G/3G/4G/5G)

Pour les bandes de fréquences suivantes, il n'existe aucune restriction pour les emplacements de montage des antennes à l'extérieur du véhicule:

- Terrestrial Trunked Radio (TETRA)
- 2G/3G/4G/5G

Informations radio réglementaires**Marquages radio réglementaires et remarques spécifiques**

Vous trouverez les informations du fabricant relatives aux composants du véhicule commandés par radio sous le mot clé «Informations radio réglementaires» dans la notice d'utilisation numérique qui se trouve dans le véhicule, sur Internet et dans l'appli.

Vous trouverez de plus amples informations et les mises à jour à l'adresse Internet suivante:

<https://regulatoryradioinformation.corpinter.net/fr>

**Informations sur le débit d'absorption spécifique (DAS)**

Vous trouverez les informations relatives au débit d'absorption spécifique (DAS) sous le mot clé «Informations radio réglementaires» dans la notice d'utilisation numérique qui se trouve dans le véhicule, sur Internet et dans l'appli.

Vous trouverez de plus amples informations et les mises à jour à l'adresse Internet suivante:

<https://regulatoryradioinformation.corpinter.net/fr>



Vue d'ensemble de la plaque signalétique du véhicule, du VIN et du numéro de moteur

Plaque signalétique du véhicule

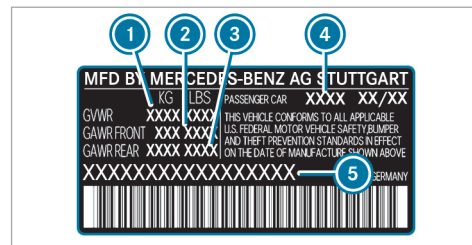
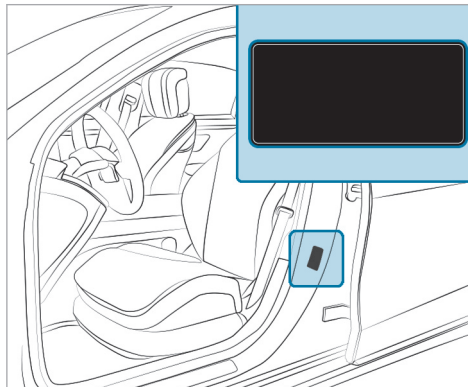

Plaque signalétique du véhicule (uniquement pour les États-Unis)

- ① MTAC
- ② Charge autorisée sur l'essieu avant
- ③ Charge autorisée sur l'essieu arrière
- ④ Code peinture
- ⑤ VIN (numéro d'identification du véhicule)

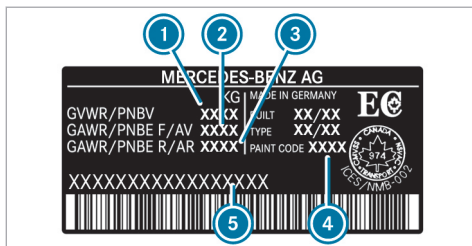

Plaque signalétique du véhicule (uniquement pour le Canada)

- ❶ MTAC
- ❷ Charge autorisée sur l'essieu avant
- ❸ Charge autorisée sur l'essieu arrière
- ❹ Code peinture
- ❺ VIN (numéro d'identification du véhicule)

La MTAC prend en compte le poids du véhicule, ainsi que toutes les personnes à bord, le carburant et le chargement. La charge maximale sur essieu autorisée correspond au poids maximal pouvant être supporté par un essieu (essieu avant ou arrière).

Ne dépassez pas la MTAC ni la charge maximale autorisée sur les essieux avant et arrière.

VIN, numéro de moteur et autres plaques

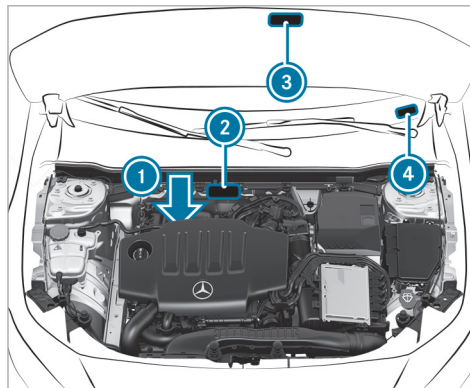

- ❶ Numéro de moteur estampé sur le carter de moteur
- ❷ VIN (numéro d'identification du véhicule) estampé sur la traverse

- ❸ Plaque comportant des informations sur le contrôle des gaz d'échappement, y compris l'homologation d'après les normes relatives aux émissions aussi bien au niveau fédéral des Etats-Unis que pour la Californie
- ❹ Etiquette comportant le VIN sur le bas du pare-brise

Ingrédients et lubrifiants

Remarques relatives aux ingrédients et lubrifiants

! REMARQUE Véhicules Mercedes-AMG

► Tenez compte des remarques figurant dans la notice d'utilisation complémentaire. Sinon, vous risquez de ne pas être averti des dangers qui pourraient se présenter.

⚠ ATTENTION Risque de blessure dû à des ingrédients ou lubrifiants toxiques

Les ingrédients et les lubrifiants peuvent être toxiques.

- ▶ Lorsque vous utilisez, stockez et éliminez des ingrédients ou des lubrifiants, tenez compte des inscriptions qui figurent sur les emballages d'origine respectifs.
- ▶ Conservez toujours les ingrédients et les lubrifiants dans leur emballage d'origine fermé.
- ▶ Conservez toujours les ingrédients et les lubrifiants hors de portée des enfants.

 **PROTECTION DE L'ENVIRONNEMENT** Pollution de l'environnement due à une élimination des ingrédients et lubrifiants non conforme aux règles de protection de l'environnement

Une élimination non conforme des ingrédients et lubrifiants peut causer des dommages importants à l'environnement.

- ▶ Éliminez les ingrédients et lubrifiants dans le respect des règles de protection de l'environnement.

Les ingrédients et lubrifiants sont

- les carburants
- les lubrifiants
- le liquide de refroidissement
- le liquide de frein
- le liquide de lave-glace
- le réfrigérant du système de climatisation

Utilisez uniquement des produits agréés par Mercedes-Benz. Les dommages survenant sur le véhicule suite à l'utilisation de produits non agréés ne sont pas couverts par la garantie contractuelle Mercedes-Benz et ne donnent pas lieu à un geste commercial.

Les ingrédients et lubrifiants agréés par Mercedes-Benz sont reconnaissables à l'inscription sur le bidon:

- MB-Freigabe (par exemple MB-Freigabe 229.51)
- MB-Approval (par exemple MB-Approval 229.51)

Vous obtiendrez de plus amples informations sur les ingrédients et lubrifiants agréés

- dans les prescriptions Mercedes-Benz relatives aux ingrédients et lubrifiants, en indiquant la spécification
 - sur le site <https://operatingfluids.mercedes-benz.com>
- dans un atelier qualifié

 **ATTENTION** Risque d'incendie et d'explosion dû au carburant

Les carburants sont facilement inflammables.

- ▶ Évitez impérativement d'approcher un feu ou une flamme nue, de fumer ou de provoquer des étincelles.
- ▶ Avant de ravitailler le véhicule et pendant que vous le ravitaillez, arrêtez le moteur électrique du véhicule et, le cas échéant, arrêtez le chauffage autonome.

 **ATTENTION** Risque de blessure en cas de contact avec des carburants

Les carburants sont toxiques et nocifs.

- ▶ Evitez impérativement que du carburant n'entre en contact avec la peau, les yeux ou les vêtements ou qu'il ne soit ingéré.
- ▶ N'inhalez pas les vapeurs de carburant.
- ▶ Conservez les carburants hors de portée des enfants.
- ▶ Maintenez les portes et les vitres fermées pendant le ravitaillement.

En cas de contact avec du carburant, tenez compte des remarques suivantes:

- ▶ En cas de contact avec la peau, rincez immédiatement les parties touchées par le carburant avec de l'eau et du savon.
- ▶ Si du carburant est entré en contact avec les yeux, rincez-les immédiatement et soigneusement à l'eau claire. Consultez immédiatement un médecin.
- ▶ En cas d'ingestion de carburant, consultez immédiatement un médecin. Ne provoquez pas de vomissements.
- ▶ Changez immédiatement de vêtements s'ils ont été souillés par du carburant.

Les véhicules polycarburants peuvent être ravitaillés avec les types de carburant suivants:

- Sans plomb 95
- Carburant E85
- Mélange de carburant E85 et de sans plomb 95

Les véhicules polycarburants se reconnaissent à l'autocollant **Ethanol up to E85** qui se trouve à l'intérieur de la trappe du réservoir.

Les carburants que vous pouvez utiliser pour ravitailler votre véhicule peuvent diverger de ceux indiqués dans la notice d'utilisation en fonction des pays. Vous trouverez la liste des carburants adaptés à votre véhicule sur la plaque d'information située sur la face intérieure de la trappe du réservoir.

Carburant

■ Remarques relatives à la qualité du carburant dans le cas des véhicules équipés d'un moteur à essence

Tenez compte des remarques relatives aux ingrédients et lubrifiants (→ page 411).

! **REMARQUE** Dommages dus à l'utilisation d'un carburant inadapté

De petites quantités d'un carburant inadapté suffisent pour endommager le système d'alimentation en carburant, le moteur et le système de dépollution des gaz d'échappement.

- ▶ Utilisez exclusivement une essence à faible teneur en soufre.

Ce carburant peut contenir jusqu'à 10 % en volume d'éthanol. Votre véhicule est compatible avec le carburant E10-.

Ne ravitaillez en aucun cas le véhicule avec les carburants suivants:

- Gazole

414 Caractéristiques techniques

- Essence avec plus de 10 % en volume- d'éthanol, par ex. E15, E85, E100
- Essence avec plus de 3 % en volume- de méthanol, parex. M15, M30, M85, M100
- Essence contenant des additifs métallifères

Si vous avez ravitaillé le véhicule par erreur avec un carburant inadapté:

- ▶ Ne démarrez pas le moteur du véhicule.
- ▶ Prenez contact avec un atelier qualifié.

Si le carburant disponible n'est pas suffisamment désulfuré, une odeur peut se dégager.

Utilisez exclusivement des carburants dont l'indice d'octane correspond au minimum à celui indiqué sur la plaque d'information située dans la trappe de réservoir. La puissance du moteur peut sinon diminuer et la consommation de carburant augmenter.

Si vous souhaitez atteindre la puissance maximale du moteur: utilisez uniquement du sans plomb 95 dont l'indice d'octane est de 91 AKI/95 RON au minimum.

Si le carburant recommandé n'est pas disponible, vous pouvez utiliser à titre temporaire de l'essence ordinaire sans plomb avec un indice d'octane de 87 AKI/91 RON au minimum. La puissance du moteur peut alors diminuer et la consommation de carburant augmenter.

Ne ravitaillez en aucun cas le véhicule avec une essence dont l'indice RON est inférieur.

! **REMARQUE** Usure prématurée du moteur due à l'utilisation d'essence ordinaire sans plomb

Réduction de la longévité et des performances du moteur.

Si du sans plomb 95 n'est pas disponible et que vous devez utiliser de l'essence ordinaire sans plomb:

- ▶ Ne remplissez le réservoir de carburant qu'à moitié avec de l'essence ordinaire sans plomb et complétez dès que possible avec du sans plomb 95.
- ▶ Ne roulez pas à la vitesse maximale limitée par construction.

▶ Evitez les accélérations brutales et les régimes moteur supérieurs à 3 000 tr/min.

Vous obtiendrez de plus amples informations sur le carburant

- dans une station-service
- dans un atelier qualifié
- **uniquement pour les Etats-Unis:** sur <https://www.mbusa.com>

■ Remarques relatives à l'utilisation d'additifs dans l'essence (véhicules équipés d'un moteur à essence)

Tenez compte des remarques relatives aux ingrédients et lubrifiants (→ page 411).

! **REMARQUE** Dommages dus à l'utilisation d'additifs inappropriés

De petites quantités du mauvais additif suffisent pour provoquer des dysfonctionnements.

- ▶ Ne mélangez au carburant que des additifs de nettoyage recommandés par Mercedes-Benz.

Mercedes-Benz vous recommande d'utiliser des carburants additivés de qualité.

Il peut arriver, dans certains pays, que le carburant disponible ne soit pas suffisamment additivé. Cela peut entraîner la formation de dépôts dans le système d'injection de carburant. Dans ce cas, et après avoir reçu l'accord d'un atelier qualifié (un point de service Mercedes-Benz, par exemple), mélangez au carburant l'additif de nettoyage recommandé par Mercedes-Benz. Suivez les instructions et respectez les proportions du mélange qui figurent sur le récipient.

■ Capacité du réservoir et réserve de carburant

Capacité totale du réservoir de carburant

Modèle	
Tous les modèles	15,9 gal (60,0 l)

Réserve du réservoir de carburant

Modèle	
Tous les modèles	1,6 gal (6,0 l)

Huile moteur

■ Remarques relatives à l'huile moteur

Tenez compte des remarques relatives aux ingrédients et lubrifiants (→ page 411).



- ❗ **REMARQUE** Dommages au niveau du moteur dus à l'utilisation d'un mauvais filtre à huile, d'une huile inadaptée ou d'additifs

- ▶ N'utilisez aucune huile moteur et aucun filtre à huile de spécifications autres que celles qui sont expressément requises pour les intervalles de maintenance prescrits.
- ▶ Ne modifiez ni l'huile moteur ni le filtre à huile dans le but d'obtenir des intervalles de vidange ou de remplacement plus grands que les intervalles prescrits.
- ▶ N'utilisez pas d'additifs.
- ▶ Faites remplacer l'huile moteur aux intervalles prévus.

Mercedes-Benz vous recommande de confier la vidange d'huile à un atelier qualifié.

Utilisez uniquement des huiles moteur agréées par Mercedes-Benz pour votre véhicule.

Qualité et quantité d'huile moteur

Spécifications de l'huile moteur

Modèle	MB-Freigabe ou MB-Approval
Tous les modèles	229.71, 229.72*

* Recommandé pour une consommation de carburant aussi réduite que possible (indice de viscosité SAE le plus bas; tenez compte des restrictions éventuelles des indices de viscosité SAE autorisés).

Quantité d'huile moteur

Modèle	Capacité
Tous les modèles	5,3 US qt (5,0 l)

La capacité indiquée est valable pour une vidange d'huile avec remplacement du filtre à huile.

Remarques relatives au liquide de frein

Tenez compte des remarques relatives aux ingrédients et lubrifiants (→ page 411).

⚠ ATTENTION Risque d'accident dû à la formation de bulles de vapeur dans le système de freinage

Le liquide de frein absorbe l'humidité de l'air. En conséquence, le point d'ébullition du liquide de frein baisse. Si le point d'ébullition est trop bas, des bulles de vapeur peuvent se former dans le système de freinage en cas de forte sollicitation des freins.

L'effet de freinage s'en trouve réduit.

- ▶ Faites remplacer le liquide de frein aux intervalles prévus.

Faites remplacer régulièrement le liquide de frein par un atelier qualifié. Utilisez uniquement un liquide de frein agréé par Mercedes-Benz conforme à l'homologation MB-Freigabe ou à l'homologation MB-Approval 331.0.

Liquide de refroidissement

Remarques relatives au liquide de refroidissement

Tenez compte des remarques relatives aux ingrédients et lubrifiants (→ page 411).

⚠ ATTENTION - Risque d'incendie et de blessure lié au produit antigel

Si du produit antigel entre en contact avec les composants chauds du compartiment moteur, il risque de s'enflammer.

- ▶ Laissez refroidir le moteur avant d'ajouter du produit antigel.
- ▶ Assurez-vous que le produit antigel ne coule pas à côté de l'orifice de remplissage.
- ▶ Nettoyez soigneusement les composants souillés par du produit antigel avant de démarrer le véhicule.

! **REMARQUE** Dommages dus à l'utilisation d'un liquide de refroidissement inadapté

- ▶ Utilisez uniquement un liquide de refroidissement préparé à l'avance qui offre la protection antigel souhaitée.

Vous obtiendrez des informations sur le liquide de refroidissement

- dans la fiche 320.1 des prescriptions Mercedes-Benz relatives aux ingrédients et lubrifiants
 - sur le site <https://operatingfluids.mercedes-benz.com>
- dans un atelier qualifié

! **REMARQUE** Surchauffe en cas de températures extérieures élevées

Si vous utilisez un liquide de refroidissement inapproprié, le système de refroidissement n'est pas suffisamment protégé contre une surchauffe ou la corrosion lorsque la température extérieure est élevée.

- ▶ Utilisez uniquement un liquide de refroidissement homologué pour Mercedes-Benz.
- ▶ Tenez compte des remarques figurant dans la fiche 320.1 des prescriptions Mercedes-Benz relatives aux ingrédients et lubrifiants.

Faites remplacer régulièrement le liquide de refroidissement par un atelier qualifié.

Proportion de concentré pour produit antigel dans le système de refroidissement:

- 50 % au minimum (protection antigel jusqu'à environ -35 °F (-37 °C))
- 55 % au maximum (protection antigel jusqu'à -49 °F (-45 °C))

■ Capacité du liquide de refroidissement

Liquide de refroidissement (moteur)

Modèle	Capacité
Tous les modèles	13,6 US qt (12,9 l)

Remarques relatives au liquide de lave-glace

Tenez compte des remarques relatives aux ingrédients et lubrifiants (→ page 411).

⚠ ATTENTION Risque d'incendie- et de blessure dû au concentré de liquide de lave-glace

Le concentré de liquide de lave-glace est facilement inflammable. S'il entre en contact avec des composants brûlants du moteur ou du système d'échappement, il risque de s'enflammer.

- ▶ Veillez à ne pas verser du concentré de liquide de lave-glace à côté de l'orifice de remplissage.

! **REMARQUE** Endommagement au niveau de l'éclairage extérieur dû à un liquide de lave-glace inapproprié

Vous risquez d'endommager les surfaces en plastique de l'éclairage extérieur en utilisant un liquide de lave-glace inapproprié.

- ▶ Utilisez uniquement un liquide de lave-glace également compatible avec les surfaces en plastique (SummerFit MB ou WinterFit MB, par exemple).

! **REMARQUE** Gicleurs bouchés par un mélange de liquides de lave-glace

- ▶ Ne mélangez pas SummerFit MB et WinterFit MB avec d'autres liquides de lave-glace.

N'utilisez pas d'eau distillée ou d'eau désionisée, sinon le capteur de niveau de remplissage risque de se déclencher par erreur.

Liquide de lave-glace recommandé:

- Au-dessus du point de congélation: SummerFit MB, par exemple
- En-dessous du point de congélation: WinterFit MB, par exemple

Vous trouverez les indications relatives aux proportions correctes du mélange sur le réservoir de produit antigel.

Mélanges du liquide de lave-glace à l'eau toute l'année.

Réfrigérant

■ Remarques relatives au réfrigérant

Tenez compte des remarques relatives aux ingrédients et lubrifiants (→ page 411).

! **REMARQUE** Dommages dus à l'utilisation d'un réfrigérant inadapté

Si vous utilisez un réfrigérant non agréé, le système de climatisation risque d'être endommagé.

- ▶ Utilisez uniquement le réfrigérant R-1234yf.

! **REMARQUE** Endommagement du système de climatisation dû à l'utilisation d'une huile de compresseur frigorifique inadaptée

- ▶ Utilisez uniquement une huile de compresseur frigorifique agréée par Mercedes-Benz.
- ▶ Ne mélangez pas l'huile de compresseur frigorifique agréée à une autre huile de compresseur frigorifique.

Faites toujours effectuer les travaux sur le système de climatisation dans un atelier qualifié. Toutes les prescriptions en vigueur ainsi que la norme SAE-J639 doivent impérativement être respectées.

La plaque d'information du système de climatisation pour le type de réfrigérant et l'huile de compresseur frigorifique (huile PAG) se trouve à l'intérieur du capot moteur.

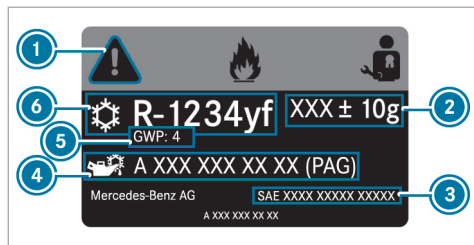

Plaque d'information

- ① Symboles pour les consignes de sécurité et de maintenance
- ② Capacité de réfrigérant
- ③ Normes en vigueur
- ④ Référence de l'huile PAG
- ⑤ Potentiel de réchauffement global (PRG) du réfrigérant utilisé
- ⑥ Type de réfrigérant

Les symboles ① indiquent:

- les dangers possibles
- que les travaux de maintenance doivent être effectués par un atelier qualifié

Capacité de réfrigérant et capacité d'huile PAG

Capacité de réfrigérant

Modèle	
Tous les modèles	18,7 ± 0,4 oz (530 ± 10 g)

Capacité d'huile PAG

Modèle	
Tous les modèles	2,8 ± 0,4 oz (80 ± 10 g)

Caractéristiques du véhicule

Dimensions du véhicule

Les hauteurs indiquées peuvent varier en fonction

- de la monte pneumatique
- du chargement
- de l'état du train de roulement
- des équipements optionnels

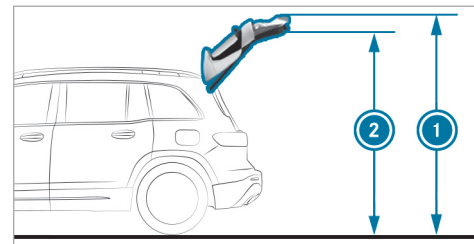

① Hauteur de basculement

② Hauteur sous le hayon

Hauteur de basculement et hauteur sous le hayon

Modèle	① Hauteur de basculement	② Hauteur sous le hayon
Tous les modèles	81,9 in (2 079 mm)	75,7 in (1 924 mm)

Dimensions du véhicule

Tous les modèles	
Longueur	182,4 in (4 634 mm)
Largeur avec rétroviseurs extérieurs déployés	79,5 in (2 020 mm)
Hauteur	66,7 in (1 693 mm)
Empattement	111,4 in (2 829 mm)
Diamètre de braquage	38,4 ft (11,7 m)

Poids et charges

Tenez compte du fait que les équipements optionnels augmentent le poids à vide et réduisent la charge utile. Vous trouverez les spécifications de poids de votre véhicule sur la plaque signalétique du véhicule.

Messages d'écran

Introduction



Remarques relatives aux messages d'écran



Des messages d'écran apparaissent sur l'écran conducteur.

Les messages d'écran comportant une représentation graphique peuvent être représentés de manière simplifiée dans la notice d'utilisation et différer de l'affichage apparaissant sur l'écran conducteur. Les messages d'écran à haut niveau de priorité apparaissent en rouge sur l'écran conducteur. Certains messages d'écran sont accompagnés d'un signal d'alerte.

Suivez les instructions données dans les messages d'écran et tenez compte des remarques supplémentaires qui figurent dans la présente notice d'utilisation.

En outre, des symboles apparaissent pour certains messages d'écran:

-  Autres informations
-  Masquage du message d'écran

Avec le Touch Control gauche, vous pouvez choisir chaque symbole par effleurement de l'écran avec le doigt vers la gauche ou vers la droite. Appuyez sur  pour afficher d'autres informations à ce sujet sur l'écran central. Appuyez sur  pour masquer le message d'écran.

Vous pouvez masquer les messages d'écran pouvant être validés en appuyant sur la touche  ou sur le Touch Control gauche. Les messages d'écran sont alors enregistrés dans la mémoire des messages.

Éliminez la cause d'un message d'écran le plus rapidement possible.

Les messages d'écran à haut niveau de priorité ne peuvent pas être masqués. Ces messages d'écran restent affichés sur l'écran conducteur jusqu'à ce que la cause du message d'écran ait été éliminée.

Affichage des messages d'écran mémorisés

Écran conducteur:



 Maintenance

Mémoire des messages: XX apparaît sur l'écran conducteur.

▶ Balayez du doigt vers le haut ou vers le bas sur le Touch Control gauche pour faire défiler les messages d'écran.

▶ **Sortie de l'affichage:** appuyez sur la touche Retour .

Sécurité des occupants



Messages sur le visuel	Causes et conséquences possibles et ► Solutions
 <p data-bbox="144 384 426 433">Système de retenue Défaut Aller à l'atelier</p>	<p data-bbox="476 294 986 319">* Le système de retenue est en panne (→ page 47).</p> <div data-bbox="500 335 1648 480" style="border: 1px solid gray; padding: 5px;"> <p data-bbox="506 342 1480 367">▲ ATTENTION Risque de blessure dû à des dysfonctionnements au niveau du système de retenue</p> <p data-bbox="506 381 1633 433">Des éléments du système de retenue peuvent être activés par inadvertance ou ne pas se déclencher comme prévu en cas d'accident.</p> <p data-bbox="506 443 1400 468">► Faites immédiatement contrôler et réparer le système de retenue par un atelier qualifié.</p> </div>
 <p data-bbox="144 588 408 637">avant gauche Défaut Aller à l'atelier (exemple)</p>	<p data-bbox="476 498 986 523">* Le système de retenue est en panne (→ page 47).</p> <div data-bbox="500 539 1648 684" style="border: 1px solid gray; padding: 5px;"> <p data-bbox="506 547 1480 571">▲ ATTENTION Risque de blessure dû à des dysfonctionnements au niveau du système de retenue</p> <p data-bbox="506 585 1633 637">Des éléments du système de retenue peuvent être activés par inadvertance ou ne pas se déclencher comme prévu en cas d'accident.</p> <p data-bbox="506 647 1400 672">► Faites immédiatement contrôler et réparer le système de retenue par un atelier qualifié.</p> </div>
 <p data-bbox="144 792 362 868">Airbag rideau gauche Défaut Aller à l'atelier (exemple)</p>	<p data-bbox="476 702 986 727">* Le système de retenue est en panne (→ page 47).</p> <div data-bbox="500 743 1648 888" style="border: 1px solid gray; padding: 5px;"> <p data-bbox="506 751 1615 775">▲ ATTENTION Risque de blessure ou danger de mort dû à des dysfonctionnements au niveau de l'airbag rideau</p> <p data-bbox="506 789 1591 841">Lorsque l'airbag rideau est en panne, il risque de s'activer intempestivement ou ne pas se déclencher lors d'un accident.</p> <p data-bbox="506 851 1323 876">► Faites immédiatement contrôler et réparer l'airbag rideau par un atelier qualifié.</p> </div>



Messages sur le visuel	Causes et conséquences possibles et ► Solutions
<p>Airbag passager désactivé cf. notice d'utilisation</p>	<p>* L'airbag passager est désactivé alors qu'un adulte ou une personne de taille correspondante occupe le siège passager. Si des forces supplémentaires s'exercent sur le siège, le système risque de mesurer un poids trop faible.</p> <div data-bbox="550 319 1696 522" style="border: 1px solid gray; padding: 5px;"> <p>▲ ATTENTION - Risque de blessure ou danger de mort lorsque l'airbag passager est désactivé</p> <p>Si l'airbag passager est désactivé, il ne se déclenchera pas en cas d'accident et n'est alors pas en mesure d'apporter la protection prévue.</p> <p>Une personne qui se trouve sur le siège passager risque alors d'entrer en contact avec des parties de l'habitacle par exemple, notamment si elle est trop près du poste de conduite.</p> <p>► Assurez-vous avant et pendant la marche que le statut de l'airbag passager est correct.</p> </div> <ul style="list-style-type: none"> ► Arrêtez-vous immédiatement en tenant compte des conditions de circulation. ► Assurez-vous qu'aucun objet ne soit coincé sous le siège du passager. ► Contrôlez le statut de la coupure automatique de l'airbag passager (→ page 49). ► Si nécessaire, rendez-vous immédiatement dans un atelier qualifié.
<p>Airbag passager activé cf. notice d'utilisation</p>	<p>* L'airbag passager est activé pendant la marche dans les situations suivantes:</p> <ul style="list-style-type: none"> • Un enfant, une personne de petite taille ou un objet ayant un poids inférieur au seuil de poids du système se trouve sur le siège passager. • Le siège passager est inoccupé. <p>Dans certains cas, le système détecte des objets ou des forces exerçant un poids supplémentaire sur le siège.</p>



Messages sur le visuel	Causes et conséquences possibles et ► Solutions
	<p>▲ ATTENTION Risque de blessure ou danger de mort dû à l'utilisation d'un système de retenue pour enfants alors que l'airbag passager est activé</p> <p>Si vous installez un enfant dans un système de retenue pour enfants sur le siège passager alors que l'airbag passager est activé, l'airbag passager peut se déclencher en cas d'accident.</p> <p>L'enfant risque d'être heurté par l'airbag.</p> <p>► Assurez-vous avant et pendant la marche que le statut de l'airbag passager est correct.</p> <p>NE JAMAIS installer de système de retenue pour enfants dos à la route sur un siège protégé par un AIRBAG FRONTAL ACTIVE. Cela peut provoquer la MORT de l'ENFANT ou le BLESSER GRAVEMENT.</p> <ul style="list-style-type: none"> ► Arrêtez-vous immédiatement en tenant compte des conditions de circulation. ► Assurez-vous qu'aucun objet ne soit coincé sous le siège du passager. ► Contrôlez le statut de la coupure automatique de l'airbag passager (→ page 49). ► Si nécessaire, rendez-vous immédiatement dans un atelier qualifié.
Rappel de présence de personnes ne fonctionne pas	<p>* Le rappel de présence de personnes est en panne.</p> <ul style="list-style-type: none"> ► Rendez-vous dans un atelier qualifié.

Messages sur le visuel	Causes et conséquences possibles et ► Solutions
 <p data-bbox="195 342 454 417">Ne pas laisser de personnes ou d'animaux ds le véhicule</p>	<p data-bbox="524 251 1609 275">* Le rappel de présence de personnes suppose que des personnes ou des animaux sont à l'arrière du véhicule.</p> <ul style="list-style-type: none"> <li data-bbox="543 285 1374 309">► Lorsque vous quittez le véhicule, ne laissez personne ni aucun animal à l'intérieur.



Clé





Messages sur le visuel	Causes et conséquences possibles et ► Solutions
 <p data-bbox="195 664 362 687">Remplacer la clé</p>	<p data-bbox="524 572 772 596">* Faites remplacer la clé.</p> <ul style="list-style-type: none"> <li data-bbox="543 607 935 630">► Rendez-vous dans un atelier qualifié.
 <p data-bbox="195 806 445 829">Remplacer piles de la clé</p>	<p data-bbox="524 714 846 738">* La pile de la clé est déchargée.</p> <ul style="list-style-type: none"> <li data-bbox="543 749 888 772">► Remplacez la pile (→ page 82).

Messages sur le visuel	Causes et conséquences possibles et ► Solutions
 <p>Clé non identifiée (message d'écran blanc)</p>	<p>* La clé ne peut pas être identifiée pour le moment.</p> <ul style="list-style-type: none"> ► Changez la clé de place dans le véhicule. ► Essayez de démarrer le véhicule. ► Si la clé ne peut toujours pas être identifiée, posez la clé dans le bac de rangement pour le démarrage avec la clé (→ page 168). ► Démarrez le véhicule.
 <p>Clé non identifiée (message d'écran rouge)</p>	<p>* La clé n'est plus détectée pendant le trajet et ne se trouve éventuellement plus dans le véhicule.</p> <p>Lorsque la clé ne se trouve plus dans le véhicule et que vous arrêtez le véhicule:</p> <ul style="list-style-type: none"> • Vous ne pouvez plus démarrer le véhicule. • Vous ne pouvez pas verrouiller le véhicule de manière centralisée. <p>► Assurez-vous que la clé se trouve dans le véhicule.</p> <p>Lorsque la clé se trouve à l'intérieur du véhicule mais n'est tout de même pas détectée:</p> <ul style="list-style-type: none"> ► Arrêtez-vous immédiatement en tenant compte des conditions de circulation. ► Posez la clé dans le bac de rangement pour le démarrage avec la clé (→ page 168). <p>La pile de la clé est faible ou déchargée.</p> <ul style="list-style-type: none"> ► Contrôlez la pile à l'aide du voyant (→ page 79). ► Si nécessaire, remplacez la pile de la clé (→ page 82).

Messages sur le visuel	Causes et conséquences possibles et ► Solutions
 <p data-bbox="195 342 463 391">Initialisation clé... Veuillez patienter</p>	<p data-bbox="519 251 1134 273">* Le véhicule réalise des calculs pour initialiser la nouvelle clé.</p> <ul style="list-style-type: none"> <li data-bbox="543 283 1060 308">► Attendez que le processus de calcul soit terminé.
 <p data-bbox="195 511 352 533">Emporter la clé</p>	<p data-bbox="519 417 1683 469">* En outre, un signal d'alerte retentit. Ce message vous rappelle que vous devez toujours prendre la clé avec vous lorsque vous quittez le véhicule.</p>
<p data-bbox="195 560 463 635">Déposer la clé à l'endroit prévu à cet effet cf. notice d'utilisation</p>	<p data-bbox="519 560 894 582">* La détection de la clé est en panne.</p> <ul style="list-style-type: none"> <li data-bbox="543 592 981 617">► Changez la clé de place dans le véhicule. <li data-bbox="543 627 1400 652">► Posez la clé dans le bac de rangement pour le démarrage avec la clé (→ page 168).

Eclairage

Messages sur le visuel	Causes et conséquences possibles et ► Solutions
 <p data-bbox="144 384 408 433">Défaut cf. notice d'utilisation</p>	<ul style="list-style-type: none">* L'éclairage extérieur est en panne.<ul style="list-style-type: none">► Rendez-vous dans un atelier qualifié.
 <p data-bbox="144 553 421 601">Allumage feux automatique ne fonctionne pas</p>	<ul style="list-style-type: none">* Le capteur de luminosité pour l'éclairage extérieur automatique est en panne.<ul style="list-style-type: none">► Rendez-vous dans un atelier qualifié.
 <p data-bbox="144 722 399 770">Eclairage actif virages ne fonctionne pas</p>	<ul style="list-style-type: none">* L'éclairage actif dans les virages est en panne.<ul style="list-style-type: none">► Rendez-vous dans un atelier qualifié.

Messages sur le visuel	Causes et conséquences possibles et ► Solutions
 <p data-bbox="195 342 469 366">Allumer éclairage extérieur</p>	<p data-bbox="519 252 907 273">* Vous roulez sans feux de croisement.</p> <p data-bbox="543 285 1116 309">► Tournez le commutateur d'éclairage sur  ou AUTO.</p>
 <p data-bbox="195 484 365 508">Eteindre les feux</p>	<p data-bbox="519 394 1166 415">* Vous quittez le véhicule alors que la lumière est encore allumée.</p> <p data-bbox="543 427 1005 451">► Tournez le contacteur d'éclairage sur AUTO.</p>
<p data-bbox="195 536 469 581">MULTIBEAM LED Fonctionnement limité</p>	<p data-bbox="519 536 1674 581">* Le système MULTIBEAM LED est en panne. Le système d'éclairage continue de fonctionner, mais sans les fonctions du système MULTIBEAM LED.</p> <p data-bbox="543 593 935 617">► Rendez-vous dans un atelier qualifié.</p>
 <p data-bbox="195 728 476 772">Feux de croisement dynamiques ne fonctionnent pas</p>	<p data-bbox="519 638 1696 682">* Les feux de croisement dynamiques sont en panne. Le système d'éclairage continue de fonctionner sans les fonctions de feux de croisement dynamiques.</p> <p data-bbox="543 695 935 718">► Rendez-vous dans un atelier qualifié.</p>

Messages sur le visuel	Causes et conséquences possibles et ► Solutions
 <p>Feu croisement gauche (Exemple)</p>	<ul style="list-style-type: none"> * La lampe correspondante est défectueuse. <ul style="list-style-type: none"> ► Continuez de rouler prudemment. ► Rendez-vous immédiatement dans un atelier qualifié. ⓘ Lampes LED: le message d'écran apparaît pour les feux correspondants uniquement si toutes les diodes sont défaillantes.
<p>Assistant adapt. feux route pas dispo. pr l'instant cf. notice d'utilisation</p>	<ul style="list-style-type: none"> * L'assistant de feux de route adaptatifs n'est momentanément pas disponible. Les limites système sont atteintes (→ page 149). Dès que les causes de l'anomalie sont supprimées, le système est de nouveau disponible. Le message d'écran Assistant adapt. feux route de nouveau disponible apparaît. <ul style="list-style-type: none"> ► Continuez à rouler. ► Commandez manuellement les feux de route jusqu'à ce que l'assistant de feux de route adaptatifs soit à nouveau disponible.
<p>Assistant adapt. feux route ne fonctionne pas</p>	<ul style="list-style-type: none"> * L'assistant de feux de route adaptatifs est en panne. <ul style="list-style-type: none"> ► Continuez à rouler. ou <ul style="list-style-type: none"> ► Arrêtez-vous en tenant compte des conditions de circulation et redémarrez le véhicule. ► Si le message d'écran ne disparaît pas, rendez-vous dans un atelier qualifié. ► D'ici là, commandez manuellement les feux de route.

Messages sur le visuel	Causes et conséquences possibles et ► Solutions
Feux de détresse Défaut	<ul style="list-style-type: none"> * Le contacteur des feux de détresse est en panne. <ul style="list-style-type: none"> ► Rendez-vous dans un atelier qualifié.

Système d'entraînement



Messages sur le visuel	Causes et conséquences possibles et ► Solutions
Puissance d'entraînement réduite cf. notice d'utilisation	<ul style="list-style-type: none"> * Le système d'entraînement passe en mode fonctionnement de secours en raison d'un dysfonctionnement. <ul style="list-style-type: none"> ► Continuez de rouler prudemment. ► Rendez-vous dans un atelier qualifié.



Véhicule



Messages sur le visuel	Causes et conséquences possibles et ► Solutions
	<ul style="list-style-type: none"> * L'écran conducteur est en panne en raison d'un échec de la mise à jour de logiciel. Le message d'écran s'affiche à chaque démarrage du véhicule. <p>⚠ ATTENTION Risque d'accident en cas de panne de l'écran conducteur</p> <p>En cas de panne ou de défaut de l'écran conducteur, vous ne pouvez pas détecter des limitations du fonctionnement de systèmes importants pour la sécurité. Cela risque de compromettre la sécurité de fonctionnement.</p>



Messages sur le visuel	Causes et conséquences possibles et ► Solutions
	<p>► Arrêtez immédiatement le véhicule à l'écart de la circulation et prenez contact avec un atelier qualifié.</p> <p>Si la sécurité de fonctionnement de votre véhicule est compromise, arrêtez immédiatement le véhicule à l'écart de la circulation. Prenez contact avec un atelier qualifié.</p> <p>Si l'écran conducteur est en panne, vous ne pouvez pas voir les limitations du fonctionnement des systèmes importants pour la sécurité ou l'affichage de la vitesse, par exemple. La sécurité de fonctionnement du véhicule risque d'être compromise (→ page 284).</p> <p>► Faites immédiatement contrôler le véhicule par un atelier qualifié.</p>
<p>Véhicule opérationnel L'arrêt a lieu lors du verrouillage ou automat. après quelques minutes.</p>	<p>* Vous êtes sur le point de quitter le véhicule en état de marche.</p> <p>► Arrêtez le véhicule, immobilisez-le pour qu'il ne puisse pas se mettre à rouler et prenez la clé avec vous.</p> <p>► Si vous restez à bord du véhicule, arrêtez les consommateurs électriques (chauffage de siège, parexemple). Sinon la batterie 12 V risque de se décharger et vous ne pourrez démarrer le véhicule qu'à l'aide d'une autre batterie (aide au démarrage).</p>
<p>Véhicule opérationnel L'arrêt a lieu lors du verrouillage ou automat. dans XX min.</p>	<p>* Vous êtes sur le point de quitter le véhicule alors que le moteur tourne.</p> <p>Le véhicule s'arrête automatiquement au bout de 20 minutes.</p> <p>► Pour éviter l'arrêt automatique du véhicule, confirmez le message qui apparaît sur l'écran central du système multimédia.</p> <p>* Vous êtes dans le véhicule. La boîte de vitesses se trouve en position parking P et le moteur tourne.</p> <p>Après un certain temps d'arrêt, ce message d'écran apparaît sur l'écran conducteur. Le véhicule s'arrête automatiquement au bout de 20 minutes d'arrêt au total.</p>

Messages sur le visuel	Causes et conséquences possibles et ► Solutions
	<p>► Pour éviter l'arrêt automatique du véhicule, confirmez le message qui apparaît sur l'écran central du système multi-média.</p>
<p>Affichage tête haute pas dispo. pr l'instant cf. notice d'utilisation</p>	<p>* L'affichage tête haute est momentanément indisponible. Causes possibles:</p> <ul style="list-style-type: none"> • Défauts de l'alimentation en tension • Interférences <p>► Arrêtez le véhicule en tenant compte des conditions de circulation, puis redémarrez-le.</p> <p>► Si le message d'écran reste affiché, rendez-vous dans un atelier qualifié.</p>
<p>Affichage tête haute ne fonctionne pas</p>	<p>* L'affichage tête haute présente une erreur interne.</p> <p>► Rendez-vous dans un atelier qualifié.</p>
<p></p> <p>Défaut direction Effort suppl. requis cf. notice d'utilisation</p>	<p>* L'assistance de direction est en panne.</p> <p>⚠ ATTENTION Risque d'accident dû à un comportement directionnel modifié</p> <p>Si l'assistance de direction ne fonctionne plus que partiellement ou plus du tout, vous devez fournir un effort plus important pour diriger le véhicule.</p> <ul style="list-style-type: none"> ► Si vous pouvez diriger le véhicule en toute sécurité, continuez de rouler prudemment. ► Prenez immédiatement contact avec un atelier qualifié ou rendez-vous-y.

Messages sur le visuel	Causes et conséquences possibles et ► Solutions
 <p>Défaut direction S'arrêter immédiatement cf. notice d'utilisation</p>	<p>* La direction présente un défaut. La manœuvrabilité est fortement compromise.</p> <p>▲ ATTENTION Risque d'accident dû à une manœuvrabilité limitée</p> <p>Si la direction ne fonctionne plus correctement, la sécurité de fonctionnement du véhicule est compromise.</p> <ul style="list-style-type: none"> ► Arrêtez-vous immédiatement en tenant compte des conditions de circulation. Ne continuez pas de rouler. ► Prenez contact avec un atelier qualifié.
 <p>Direction Défaut cf. notice d'utilisation</p>	<p>* Le verrouillage électrique de la direction est en panne. La direction peut être bloquée par le verrouillage électrique de la direction.</p> <p>▲ ATTENTION Risque d'accident dû à une manœuvrabilité limitée</p> <p>Si la direction ne fonctionne plus correctement, la sécurité de fonctionnement du véhicule est compromise.</p> <ul style="list-style-type: none"> ► Arrêtez-vous immédiatement en tenant compte des conditions de circulation. Ne continuez pas de rouler. ► Prenez contact avec un atelier qualifié. <p>► Arrêtez-vous immédiatement en tenant compte des conditions de circulation. Ne continuez pas de rouler.</p> <p>► Prenez contact avec un atelier qualifié.</p>

Messages sur le visuel	Causes et conséquences possibles et ► Solutions
 <p data-bbox="195 342 463 389">Tourner le volant avant de démarrer</p>	<ul style="list-style-type: none"> <li data-bbox="522 251 1293 273">* Le verrouillage électrique de la direction n'a pas pu déverrouiller la direction. <li data-bbox="543 285 768 307">► Arrêtez le véhicule. <li data-bbox="543 320 1363 341">► Pour relâchez la tension, tournez légèrement le volant vers la gauche et la droite. <li data-bbox="543 354 814 376">► Redémarrez le véhicule.
	<ul style="list-style-type: none"> <li data-bbox="522 420 861 442">* Une porte au moins est ouverte. <li data-bbox="543 454 829 476">► Fermez toutes les portes.
	<ul style="list-style-type: none"> <li data-bbox="522 526 814 548">* Le capot moteur est ouvert. <div data-bbox="543 567 1700 717" style="border: 1px solid black; padding: 5px; margin-top: 10px;"> <p data-bbox="559 578 1419 599">⚠ ATTENTION Risque d'accident dû à un capot moteur déverrouillé pendant la marche</p> <p data-bbox="559 616 1125 638">Le capot moteur peut s'ouvrir et empêcher toute visibilité.</p> <ul style="list-style-type: none"> <li data-bbox="559 650 1184 672">► Ne déverrouillez jamais le capot moteur lorsque vous roulez. <li data-bbox="559 684 1264 706">► Avant chaque trajet, assurez-vous que le capot moteur est verrouillé. </div> <ul style="list-style-type: none"> <li data-bbox="543 736 1332 758">► Arrêtez-vous immédiatement en tenant compte des conditions de circulation. <li data-bbox="543 770 818 792">► Fermez le capot moteur.



Messages sur le visuel	Causes et conséquences possibles et ► Solutions
	<p>* Le hayon est ouvert.</p> <p>▲ DANGER Risque d'intoxication dû aux gaz d'échappement</p> <p>Les moteurs thermiques dégagent des gaz d'échappement toxiques, tels que du monoxyde de carbone. Si le hayon est ouvert alors que le moteur tourne, des gaz d'échappement peuvent pénétrer dans l'habitacle, notamment pendant la marche.</p> <ul style="list-style-type: none">► Arrêtez toujours le moteur avant d'ouvrir le hayon.► Ne roulez jamais avec le hayon ouvert. <p>► Fermez le hayon.</p>
 <p>2e rangée de sièges gauche non verrouillée</p>	<p>* Le siège gauche ou le dossier de la 2e rangée de sièges n'est pas verrouillé.</p> <ul style="list-style-type: none">► Basculez le dossier correspondant vers l'arrière jusqu'à ce qu'il se verrouille et/ou reculez la rangée de sièges (→ page 112).► Assurez-vous que le siège est verrouillé (→ page 112).
 <p>2e rangée de sièges droite non verrouillée</p>	<p>* Le siège droit ou le dossier de la 2e rangée de sièges n'est pas verrouillé.</p> <ul style="list-style-type: none">► Basculez le dossier correspondant vers l'arrière jusqu'à ce qu'il se verrouille et/ou reculez la rangée de sièges (→ page 112).► Assurez-vous que le siège est verrouillé (→ page 112).



Messages sur le visuel	Causes et conséquences possibles et ► Solutions
 <p data-bbox="195 342 454 418">Impossible de basculer la 2e rangée de sièges cf. notice d'utilisation</p>	<ul style="list-style-type: none"> * Le basculement vers l'avant des dossiers de la 2e rangée de sièges n'est pas possible. <ul style="list-style-type: none"> ► Vérifiez les conditions pour le basculement vers l'avant des dossiers de la 2e rangée de sièges (→ page 112).
 <p data-bbox="195 536 454 584">3e rangée de sièges gauche non verrouillée</p>	<ul style="list-style-type: none"> * Le siège gauche ou le dossier de la 3e rangée de sièges n'est pas verrouillé. <ul style="list-style-type: none"> ► Basculez le dossier correspondant vers l'arrière jusqu'à ce qu'il se verrouille et/ou reculez la rangée de sièges (→ page 112). ► Assurez-vous que le siège est verrouillé (→ page 112).
 <p data-bbox="195 705 454 753">3e rangée de sièges droite non verrouillée</p>	<ul style="list-style-type: none"> * Le siège droit ou le dossier de la 3e rangée de sièges n'est pas verrouillé. <ul style="list-style-type: none"> ► Basculez le dossier correspondant vers l'arrière jusqu'à ce qu'il se verrouille et/ou reculez la rangée de sièges (→ page 112). ► Assurez-vous que le siège est verrouillé (→ page 112).

Messages sur le visuel	Causes et conséquences possibles et ► Solutions
 <p data-bbox="144 339 395 391">Faire l'appoint de liquide de lave-glace</p>	<p data-bbox="469 249 1563 273">* Le niveau de liquide de lave-glace dans le réservoir de liquide de lave-glace est en dessous du niveau minimal.</p> <ul data-bbox="493 280 1064 308" style="list-style-type: none"><li data-bbox="493 280 1064 308">► Faites l'appoint de liquide de lave-glace (→ page 333).
<p data-bbox="144 415 356 439">Essuie-glaces Défaut</p>	<p data-bbox="469 415 994 439">* Le fonctionnement des essuie-glaces est en panne.</p> <ul data-bbox="493 446 763 474" style="list-style-type: none"><li data-bbox="493 446 763 474">► Redémarrez le véhicule. <p data-bbox="493 498 842 522">Si le message d'écran reste affiché:</p> <ul data-bbox="493 529 885 557" style="list-style-type: none"><li data-bbox="493 529 885 557">► Rendez-vous dans un atelier qualifié.

Moteur

Messages sur le visuel	Causes et conséquences possibles et ► Solutions
<p data-bbox="144 704 413 806">Pour éteindre le véhicule, appuyez sur la touche Start/Stop pdt au moins 3 s ou 3 fois de suite.</p>	<p data-bbox="469 704 1108 728">* Vous avez appuyé sur la touche Start/Stop pendant la marche.</p> <ul data-bbox="493 735 1337 763" style="list-style-type: none"><li data-bbox="493 735 1337 763">► Informations pour couper le contact du véhicule pendant la marche (→ page 1 67).

Messages sur le visuel	Causes et conséquences possibles et ► Solutions
 <p data-bbox="194 341 443 419">Faire l'appoint de liquide de refroidissement cf. notice d'utilisation</p>	<p data-bbox="526 248 1053 274">* Le niveau de liquide de refroidissement est trop bas.</p> <div data-bbox="545 290 1690 378" style="border: 1px solid gray; padding: 5px;"> <p data-bbox="554 300 1561 326">! REMARQUE Dommage au niveau du moteur dû à un niveau de liquide de refroidissement trop bas</p> <p data-bbox="554 341 1349 367">► Evitez les longs trajets si le niveau de liquide de refroidissement est trop bas.</p> </div> <p data-bbox="545 393 1173 419">► Faites l'appoint de liquide de refroidissement (→ page 332).</p> <p data-bbox="545 429 1358 455">► Faites contrôler le système de refroidissement du moteur par un atelier qualifié.</p>
 <p data-bbox="194 564 471 637">Liquide de refroidissement S'arrêter Eteindre le véhicule</p>	<p data-bbox="526 471 988 497">* Le liquide de refroidissement est trop chaud.</p> <p data-bbox="545 507 1543 533">► Arrêtez-vous immédiatement en tenant compte des conditions de circulation et arrêtez le véhicule.</p> <div data-bbox="545 554 1690 828" style="border: 1px solid gray; padding: 5px;"> <p data-bbox="554 564 1247 590">▲ ATTENTION Risque de brûlure ors de l'ouverture du capot moteur</p> <p data-bbox="554 606 1617 657">Si vous ouvrez le capot moteur après une surchauffe du moteur ou après un incendie dans le compartiment moteur, les situations suivantes peuvent se produire:</p> <ul data-bbox="563 668 1450 730" style="list-style-type: none"> • Vous pouvez entrer en contact avec des gaz brûlants. • Vous pouvez entrer en contact avec d'autres ingrédients et lubrifiants qui s'échappent. <p data-bbox="554 745 1413 771">► Avant d'ouvrir le capot moteur, laissez refroidir le moteur ayant subi une surchauffe.</p> <p data-bbox="554 782 1653 828">► Dans le cas d'un incendie dans le compartiment moteur, laissez le capot moteur fermé et prévenez les pompiers.</p> </div>

Messages sur le visuel	Causes et conséquences possibles et ► Solutions
	<ul style="list-style-type: none"> ► Attendez que le moteur ait refroidi. ► Assurez-vous que l'arrivée d'air jusqu'au radiateur moteur n'est pas obstruée. ► Roulez jusqu'à l'atelier qualifié le plus proche en évitant toute charge importante du moteur. Ce faisant, veillez à ce que l'affichage de la température du liquide de refroidissement reste au-dessous de la zone rouge.
 <p>Réserve de carburant</p>	<ul style="list-style-type: none"> * Le niveau de carburant a atteint la plage de réserve. ► Ravitaillez le véhicule.
 <p>Bouchon de réservoir ouvert</p>	<ul style="list-style-type: none"> * Le bouchon de réservoir n'est pas correctement fermé ou le système d'alimentation en carburant n'est pas étanche. ► Fermez le bouchon de réservoir. ► Si le bouchon de réservoir était déjà correctement fermé : rendez-vous dans un atelier qualifié.



Boîte de vitesses

Messages sur le visuel	Causes et conséquences possibles et ► Solutions
<p>Rapport P possible seulement quand véhicule arrêté</p>	<ul style="list-style-type: none"> * Le passage dans la position parking P n'est possible que si le véhicule est à l'arrêt.

Messages sur le visuel	Causes et conséquences possibles et ► Solutions
	<ul style="list-style-type: none"> ► Pour vous arrêter, appuyez sur la pédale de frein. ► Passez sur la position parking P à l'arrêt du véhicule.
Pour quitter rapport P: actionner frein	<ul style="list-style-type: none"> * Vous avez essayé d'engager une autre position de la boîte de vitesses à partir de la position parking P. ► Appuyez sur la pédale de frein. ► Passez sur la position de la boîte de vitesses D, R ou au point mort N.
Pour quitter rapport P ou N: actionner frein et démarrer véhicule	<ul style="list-style-type: none"> * Vous avez essayé de passer une autre position de la boîte de vitesses à partir de la position parking P ou du point mort N. ► Appuyez sur la pédale de frein. ► Démarrez le véhicule. ► Changez la position de la boîte de vitesses.
Pour mettre boîte sur D ou R: actionner frein	<ul style="list-style-type: none"> * Vous avez essayé de passer en position de boîte de vitesses D ou R. ► Appuyez sur la pédale de frein. ► Passez sur la position de la boîte de vitesses D ou R.
Pour mettre boîte sur R: actionner frein	<ul style="list-style-type: none"> * Vous avez essayé de passer sur la position de la boîte de vitesses R. ► Appuyez sur la pédale de frein. ► Passez sur la position de la boîte de vitesses R.





Messages sur le visuel	Causes et conséquences possibles et ► Solutions
Stationner: actionner frein stationnement Aller à l'atelier	<ul style="list-style-type: none"> * L'alimentation en tension d'urgence de la position parking P présente un défaut. <ul style="list-style-type: none"> ► Rendez-vous dans un atelier qualifié. ► D'ici là, passez toujours la position parking P manuellement avant de couper le contact du véhicule. ► Avant de quitter le véhicule, serrez le frein de stationnement électrique.
Danger: véhic. non immobil. Porte conducteur ouverte Rapport P pas engagé	<ul style="list-style-type: none"> * La porte conducteur n'est pas complètement fermée et la position D, ou R de la boîte de vitesses, ou le point mort N est engagé. Le véhicule peut se mettre à rouler. <ul style="list-style-type: none"> ► Lorsque vous arrêtez le véhicule, engagez la position parking P.
Danger: véhic. non immobil. Stationner: actionner frein stationnement	<ul style="list-style-type: none"> * La boîte de vitesses est en panne. Vous ne pouvez pas engager la position parking P. <ul style="list-style-type: none"> ► Immobilisez le véhicule à l'écart de la circulation. ► Immobilisez le véhicule en serrant le frein de stationnement électrique pour l'empêcher de se mettre à rouler. ► Dans les montées ou les descentes, braquez les roues avant du véhicule de façon à ce qu'il roule en direction du trottoir dans le cas où il se mettrait en mouvement.
Danger: véhicule non immobilisé Boîte de vitesses en position N	<ul style="list-style-type: none"> * Le point mort N a été engagé pendant que le véhicule roule. <ul style="list-style-type: none"> ► Pour vous arrêtez, appuyez sur la pédale de frein. ► Passez sur la position parking P à l'arrêt du véhicule. ► Pour la poursuite d'un trajet, engagez la position D ou R de la boîte de vitesses.









Messages sur le visuel	Causes et conséquences possibles et ► Solutions
<p>Marche arrière impossible Aller à l'atelier</p>	<p>* La boîte de vitesses est en panne. La position de boîte de vitesses R ne peut pas être engagée.</p> <ul style="list-style-type: none"> ► Rendez-vous dans un atelier qualifié.
<p>Boîte de vitesses Défaut S'arrêter</p>	<p>* La boîte de vitesses est en panne. La boîte de vitesses passe automatiquement au point mort N.</p> <ul style="list-style-type: none"> ► Arrêtez-vous immédiatement en tenant compte des conditions de circulation. ► Appuyez sur la pédale de frein. ► Passez dans la position parking P. ► Prenez contact avec un atelier qualifié.
<p>Aller à l'atelier sans changer de rapport</p>	<p>* La boîte de vitesses est en panne. La position de la boîte de vitesses ne peut plus être changée.</p> <ul style="list-style-type: none"> ► Lorsque la position de la boîte de vitesses se trouve sur D, rendez-vous dans un atelier qualifié sans changer la position de la boîte de vitesses. ► Pour toutes les autres positions de la boîte de vitesses, arrêtez le véhicule à l'écart de la circulation. ► Prenez contact avec un atelier qualifié ou un service de dépannage.
<p>Boîte de vitesses Défaut</p>	<p>* La boîte de vitesses est en panne. Cela peut être dû à la surchauffe de l'embrayage ou à des rapports bloqués.</p> <ul style="list-style-type: none"> ► Laissez refroidir la boîte de vitesses. ► Si le message d'écran reste affiché après un redémarrage subséquent, rendez-vous dans un atelier qualifié.

Messages sur le visuel	Causes et conséquences possibles et ► Solutions
 <p data-bbox="144 342 421 415">Surchauffe huile de boîte de vitesses Rouler prudemment</p>	<p data-bbox="476 249 1622 301">* La boîte de vitesses a subi une surchauffe. Le démarrage et le comportement du véhicule peuvent être momentanément perturbés lorsqu'un message d'écran est actif.</p> <ul style="list-style-type: none"> <li data-bbox="495 311 851 332">► Roulez à un faible régime moteur. <li data-bbox="495 342 790 363">► Evitez la conduite sportive. <li data-bbox="495 373 1609 425">► Avant le démarrage du véhicule en côte, laissez refroidir la boîte de vitesses jusqu'à ce que le message d'écran s'éteigne.
 <p data-bbox="144 539 402 612">Verrou stationnement ne fonctionne pas Actionner frein stationn.</p>	<p data-bbox="476 446 1332 467">* La boîte de vitesses est en panne. Vous ne pouvez pas engager la position parking P.</p> <ul style="list-style-type: none"> <li data-bbox="495 477 999 498">► Immobilisez le véhicule à l'écart de la circulation. <li data-bbox="495 508 1591 539">► Immobilisez le véhicule en serrant le frein de stationnement électrique pour l'empêcher de se mettre à rouler.
<p data-bbox="144 640 426 743">Initialisation boîte vitesses Actionner levier sélecteur Actionner frein pdt XX s Danger: véhic. non immobil.</p>	<p data-bbox="476 640 1419 660">* La boîte de vitesses est en cours d'initialisation. Il y a un danger dû au véhicule non immobilisé.</p> <ul style="list-style-type: none"> <li data-bbox="495 671 1572 723">► Appuyez sur la pédale de frein et maintenez-la enfoncée jusqu'à la fin du cycle d'initialisation. Pendant le cycle d'initialisation, le frein de stationnement électrique est également serré automatiquement. <li data-bbox="495 733 814 754">► Mettez le véhicule en marche. <li data-bbox="495 764 1424 795">► Passez sur la position parking P, la position R de la boîte de vitesses ou au point mort N.
<p data-bbox="144 809 408 860">Initialisation de la boîte de vitesses terminée</p>	<p data-bbox="476 809 1591 860">* Le cycle d'initialisation de la boîte de vitesses est terminé. Toutes les positions de la boîte de vitesses peuvent de nouveau être utilisées.</p>

Messages sur le visuel	Causes et conséquences possibles et ► Solutions
Boîte de vitesses Défaut Aller à l'atelier	<ul style="list-style-type: none"> * La boîte de vitesses est en panne. Rendez-vous dans un atelier qualifié.
Batterie d'appoint Défaut (message d'écran blanc)	<ul style="list-style-type: none"> * La batterie additionnelle présente un défaut. <ul style="list-style-type: none"> ► Rendez-vous dans un atelier qualifié. ► D'ici là, passez toujours la position parking P manuellement avant de couper le contact du véhicule. ► Avant de quitter le véhicule, serrez le frein de stationnement électrique.
Batterie d'appoint Défaut (message d'écran rouge)	<ul style="list-style-type: none"> * La batterie additionnelle présente un défaut. <ul style="list-style-type: none"> ► Rendez-vous dans un atelier qualifié. ► D'ici là, passez toujours la position parking P manuellement avant de couper le contact du véhicule. ► Avant de quitter le véhicule, serrez le frein de stationnement électrique.

Freinage

Messages sur le visuel	Causes et conséquences possibles et ► Solutions
<div data-bbox="155 294 310 377" data-label="Image"> </div> <p data-bbox="149 384 421 433">(uniquement pour les Etats-Unis)</p> <div data-bbox="155 448 310 531" data-label="Image"> </div> <p data-bbox="149 538 325 587">(uniquement pour le Canada)</p> <p data-bbox="145 598 380 647">Frein stationnement cf. notice d'utilisation</p>	<p data-bbox="476 291 1312 317">* Le voyant orange  s'allume. Le frein de stationnement électrique est en panne.</p> <p data-bbox="495 327 639 350">Pour le serrer :</p> <ul data-bbox="495 360 1241 420" style="list-style-type: none"> <li data-bbox="495 360 994 386">► Arrêtez le véhicule, puis remettez-le en marche. <li data-bbox="495 394 1241 420">► Serrez manuellement le frein de stationnement électrique (→ page 202). <p data-bbox="495 446 1134 469">Si vous ne pouvez pas serrer le frein de stationnement électrique:</p> <ul data-bbox="495 479 1633 539" style="list-style-type: none"> <li data-bbox="495 479 883 505">► Rendez-vous dans un atelier qualifié. <li data-bbox="495 513 1633 539">► Lorsque vous arrêtez le véhicule, immobilisez-le si nécessaire en outre pour qu'il ne puisse pas se mettre à rouler. <p data-bbox="476 550 1572 598">* Le voyant orange  et le voyant rouge  (uniquement pour les Etats-Unis) ou  (uniquement pour le Canada) sont allumés. Le frein de stationnement électrique est en panne.</p> <p data-bbox="495 609 672 631">Pour le desserrer :</p> <ul data-bbox="495 642 1276 702" style="list-style-type: none"> <li data-bbox="495 642 994 668">► Arrêtez le véhicule, puis remettez-le en marche. <li data-bbox="495 676 1276 702">► Desserrez manuellement le frein de stationnement électrique (→ page 202). <p data-bbox="495 717 519 740">ou</p> <ul data-bbox="495 751 1565 777" style="list-style-type: none"> <li data-bbox="495 751 1565 777">► Desserrez le frein de stationnement électrique avec la fonction de desserrage automatique (→ page 201). <p data-bbox="495 777 1245 799">Si vous ne pouvez pas ensuite desserrer le frein de stationnement électrique:</p> <ul data-bbox="495 810 1179 832" style="list-style-type: none"> <li data-bbox="495 810 1179 832">► Ne continuez pas de rouler. Prenez contact avec un atelier qualifié.

Messages sur le visuel	Causes et conséquences possibles et ► Solutions
	<p>* Le voyant orange  est allumé et le voyant rouge  (uniquement pour les Etats-Unis) ou  (uniquement pour le Canada) clignote. Le frein de stationnement électrique est en panne. Le frein de stationnement électrique n'a pas pu être serré ou desserré.</p> <p>► Arrêtez le véhicule, puis remettez-le en marche.</p> <p>Pour le serrer :</p> <p>► Desserrez manuellement le frein de stationnement électrique, puis serrez-le (→ page 202).</p> <p>Pour le desserrer :</p> <p>► Serrez manuellement le frein de stationnement électrique, puis desserrez-le.</p> <p>Si le frein de stationnement électrique ne peut pas être serré ou si le voyant rouge  (uniquement pour les Etats-Unis) ou  (uniquement pour le Canada) continue de clignoter:</p> <p>► Ne continuez pas de rouler. Prenez contact avec un atelier qualifié.</p> <p>► Lorsque vous arrêtez le véhicule, immobilisez-le si nécessaire en outre pour qu'il ne puisse pas se mettre à rouler.</p> <p>* Le voyant orange  est allumé et le voyant rouge  (uniquement pour les Etats-Unis) ou  (uniquement pour le Canada) clignote pendant 10 secondes environ après le serrage ou le desserrage du frein de stationnement électrique. Ensuite, il reste allumé ou s'éteint. Le frein de stationnement électrique est en panne.</p> <p>Si l'état de charge est trop faible :</p> <p>► Chargez la batterie 12 V (→ page 359).</p>

Messages sur le visuel	Causes et conséquences possibles et ► Solutions
	<p>Pour le serrer :</p> <ul style="list-style-type: none">► Arrêtez le véhicule. Le frein de stationnement électrique est serré automatiquement. <p>Si le frein de stationnement électrique ne doit pas être serré, parexemple si le véhicule doit être remorqué ou passé dans une station de lavage automatique, n'arrêtez pas le véhicule. Le remorquage avec l'essieu arrière soulevé fait cependant exception.</p> <p>Si frein de stationnement électrique n'est pas serré automatiquement:</p> <ul style="list-style-type: none">► Arrêtez le véhicule, puis remettez-le en marche.► Desserrez manuellement le frein de stationnement électrique, puis serrez-le (→ page 202). <p>Si vous ne pouvez alors pas serrer le frein de stationnement électrique:</p> <ul style="list-style-type: none">► Rendez-vous dans un atelier qualifié.► Lorsque vous arrêtez le véhicule, immobilisez-le si nécessaire en outre pour qu'il ne puisse pas se mettre à rouler. <p>Pour le desserrer :</p> <ul style="list-style-type: none">► Si les conditions nécessaires au desserrage automatique sont remplies et que le frein de stationnement électrique n'est pas desserré automatiquement, desserrez manuellement le frein de stationnement électrique (→ page 202). <p>Si vous ne pouvez alors pas desserrer le frein de stationnement électrique:</p> <ul style="list-style-type: none">► Ne continuez pas de rouler. Prenez contact avec un atelier qualifié.

Messages sur le visuel





(uniquement pour les Etats-Unis)



(uniquement pour le Canada)

Desserrer frein stationnement

Causes et conséquences possibles et ► Solutions

* Le voyant rouge  (uniquement pour les Etats-Unis) ou  (uniquement pour le Canada) clignote.

Le frein de stationnement électrique est serré pendant la marche:

- Une des conditions pour le desserrage automatique du frein de stationnement électrique n'est pas remplie (→ page 201).
- Vous effectuez un freinage d'urgence avec le frein de stationnement électrique (→ page 202).

- Vérifiez les conditions pour le desserrage automatique du frein de stationnement électrique.
- Desserrez manuellement le frein de stationnement électrique.

Messages sur le visuel





(uniquement pour les Etats-Unis)





(uniquement pour le Canada)

Frein de stationnement
Pour desserrer: mettre
véhicule en marche



Causes et conséquences possibles et ► Solutions

- * Le voyant rouge  (uniquement pour les Etats-Unis) ou  (uniquement pour le Canada) est allumé.
Le véhicule est à l'arrêt alors que vous desserrez le frein de stationnement électrique.
 - Mettez le véhicule en marche.



Messages sur le visuel	Causes et conséquences possibles et ► Solutions
 <p>(uniquement pour les Etats-Unis)</p>  <p>(uniquement pour le Canada)</p> <p>Contrôler le niveau de liquide de frein</p>	<p>* Il n'y a pas suffisamment de liquide de frein dans le réservoir de liquide de frein.</p> <div style="background-color: #f0f0f0; padding: 5px;"> <p>▲ ATTENTION Risque d'accident en cas de niveau de liquide de frein bas</p> <p>Si le niveau de liquide de frein est trop bas, l'effet de freinage et donc le comportement au freinage peuvent être compromis.</p> <ul style="list-style-type: none"> ► Arrêtez-vous immédiatement en tenant compte des conditions de circulation. Ne continuez pas de rouler. ► Prenez contact avec un atelier qualifié. ► Ne faites pas l'appoint de liquide de frein. </div>
<p>Contrôler garnitures de frein cf. notice d'utilisation</p>	<p>* Les garnitures de frein ont atteint la limite d'usure.</p> <p>► Rendez-vous dans un atelier qualifié.</p>

Systèmes d'aide à la conduite et systèmes de sécurité active

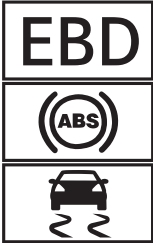

Messages sur le visuel	Causes et conséquences possibles et ► Solutions
 <p data-bbox="144 467 395 519">pas dispo. pr l'instant cf. notice d'utilisation</p>	<p data-bbox="476 294 1049 319">* L'ABS et l'ESP® ne sont pas disponibles pour le moment.</p> <p data-bbox="495 329 1572 377">D'autres systèmes d'aide à la conduite et systèmes de sécurité active, tels que le BAS, peuvent également être momentanément indisponibles.</p> <p data-bbox="495 387 1622 439">Le système de freinage continue de fonctionner avec son efficacité normale. La distance de freinage peut s'allonger dans les situations de freinage d'urgence.</p> <div data-bbox="500 459 1644 701" style="border: 1px solid gray; padding: 5px;"><p data-bbox="506 467 1245 495">▲ ATTENTION Risque de dérapage en cas de défaut de l'ABS et de l'ESP®</p><p data-bbox="513 511 1548 536">Les roues peuvent se bloquer lors du freinage et l'ESP® ne peut pas procéder à la stabilisation du véhicule.</p><p data-bbox="513 547 1609 594">La manœuvrabilité et le comportement au freinage du véhicule sont alors fortement compromis et la distance de freinage peut augmenter. En outre, d'autres systèmes de sécurité active sont désactivés.</p><ul data-bbox="513 605 1604 692" style="list-style-type: none"><li data-bbox="513 605 1498 629">► Parcourez un bref trajet légèrement sinueux à plus de 19 mph (30 km/h) en roulant prudemment.<li data-bbox="513 640 1604 692">► Si le message d'écran ne disparaît pas, rendez-vous immédiatement dans un atelier qualifié. Ce faisant, conduisez avec prudence.</div>

Messages sur le visuel	Causes et conséquences possibles et ► Solutions
 <p data-bbox="195 428 426 477">ne fonctionnent pas cf. notice d'utilisation</p>	<p data-bbox="524 252 851 275">* L'ABS et l'ESP® sont en panne.</p> <p data-bbox="543 288 1655 337">D'autres systèmes d'aide à la conduite et systèmes de sécurité active, tels que le BAS, peuvent également être en panne.</p> <p data-bbox="543 350 1674 399">Le système de freinage continue de fonctionner avec son efficacité normale. La distance de freinage peut s'allonger dans les situations de freinage d'urgence.</p> <div data-bbox="556 420 1696 456" style="background-color: #e0e0e0; padding: 5px;"> <p data-bbox="561 425 1300 453">▲ ATTENTION Risque de dérapage en cas de défaut de l'ABS et de l'ESP®</p> </div> <p data-bbox="561 469 1600 495">Les roues peuvent se bloquer lors du freinage et l'ESP® ne peut pas procéder à la stabilisation du véhicule.</p> <p data-bbox="561 505 1659 555">La manœuvrabilité et le comportement au freinage du véhicule sont alors fortement compromis et la distance de freinage peut augmenter. En outre, d'autres systèmes de sécurité active sont désactivés.</p> <ul data-bbox="561 565 1276 627" style="list-style-type: none"> <li data-bbox="561 565 925 591">► Continuez de rouler prudemment. <li data-bbox="561 601 1276 627">► Faites immédiatement contrôler l'ABS et l'ESP® par un atelier qualifié.
 <p data-bbox="195 746 463 795">pas disponible pour l'instant cf. notice d'utilisation</p>	<p data-bbox="524 653 994 679">* L'ESP® n'est momentanément pas disponible.</p> <p data-bbox="543 689 1655 739">D'autres systèmes d'aide à la conduite et systèmes de sécurité active, tels que le BAS, peuvent également être en panne.</p> <div data-bbox="556 760 1696 796" style="background-color: #e0e0e0; padding: 5px;"> <p data-bbox="561 765 1184 793">▲ ATTENTION Risque de dérapage dû à un défaut dans l'ESP®</p> </div> <p data-bbox="561 809 1665 858">Si l'ESP® est en panne, il ne peut pas assurer la stabilisation du véhicule. En outre, d'autres systèmes de sécurité active sont désactivés.</p>



Messages sur le visuel	Causes et conséquences possibles et ► Solutions
	<ul style="list-style-type: none">► Parcourez un bref trajet légèrement sinueux à plus de 19 mph (30 km/h) en roulant prudemment.► Si le message d'écran ne disparaît pas, rendez-vous immédiatement dans un atelier qualifié. Ce faisant, conduisez avec prudence.
 <p>ne fonctionne pas cf. notice d'utilisation</p>	<p>* L'ESP® est en panne.</p> <p>D'autres systèmes d'aide à la conduite et systèmes de sécurité active, tels que le BAS, peuvent également être en panne.</p> <p>Le système de freinage continue de fonctionner avec son efficacité normale. La distance de freinage peut s'allonger dans les situations de freinage d'urgence.</p> <div data-bbox="497 534 1648 578" style="background-color: #e0e0e0;"><p>▲ ATTENTION Risque de dérapage dû à un défaut dans l'ESP®</p></div> <p>Si l'ESP® est en panne, il ne peut pas stabiliser la trajectoire du véhicule. ® En outre, d'autres systèmes de sécurité active sont désactivés.</p> <ul style="list-style-type: none">► Continuez de rouler prudemment.► Faites contrôler l'ESP® par un atelier qualifié.

Messages sur le visuel	Causes et conséquences possibles et ► Solutions
 <p data-bbox="195 513 430 560">ne fonctionnent pas cf. notice d'utilisation</p>	<p data-bbox="524 252 1655 335">* L'EBD, l'ABS et l'ESP® sont en panne. D'autres systèmes d'aide à la conduite et systèmes de sécurité active, tels que le BAS, peuvent également être en panne.</p> <div data-bbox="550 356 1696 572" style="border: 1px solid gray; padding: 5px;"> <p data-bbox="559 365 1332 391">▲ ATTENTION Risque de dérapage en cas de défaut de l'EBD, l'ABS et l'ESP®</p> <p data-bbox="559 408 1600 434">Les roues peuvent se bloquer lors du freinage et l'ESP® ne peut pas procéder à la stabilisation du véhicule.</p> <p data-bbox="559 443 1659 495">La manœuvrabilité et le comportement au freinage du véhicule sont alors fortement compromis et la distance de freinage peut augmenter. En outre, d'autres systèmes de sécurité active sont désactivés.</p> <ul data-bbox="559 505 1350 562" style="list-style-type: none"> <li data-bbox="559 505 925 531">► Continuez de rouler prudemment. <li data-bbox="559 539 1350 562">► Faites immédiatement contrôler le système de freinage par un atelier qualifié. </div>
 <p data-bbox="195 681 291 707">désactivé</p>	<p data-bbox="524 594 1655 646">* La fonction HOLD est désactivée parce que le véhicule dérape ou qu'une condition d'activation n'est pas remplie.</p> <ul data-bbox="543 625 1655 646" style="list-style-type: none"> <li data-bbox="543 625 1655 646">► Réactivez la fonction HOLD plus tard ou vérifiez les conditions d'activation de la fonction HOLD (→ page 211).
 <p data-bbox="195 824 463 871">ATTENTION ASSIST: Faites une pause</p>	<p data-bbox="524 734 1683 781">* Le système ATTENTION ASSIST a détecté des signes de fatigue ou un manque de vigilance croissant chez le conducteur (→ page 213).</p> <ul data-bbox="543 791 883 812" style="list-style-type: none"> <li data-bbox="543 791 883 812">► Faites une pause si nécessaire.

Messages sur le visuel	Causes et conséquences possibles et ► Solutions
 <p>--- km/h</p>	<ul style="list-style-type: none"> * Vous ne pouvez pas activer le TEMPOMAT car les conditions d'activation ne sont pas toutes remplies. <ul style="list-style-type: none"> ► Tenez compte des conditions d'activation du TEMPOMAT (→ page 216).
TEMPOMAT ne fonctionne pas	<ul style="list-style-type: none"> * Le TEMPOMAT est en panne. <ul style="list-style-type: none"> ► Rendez-vous dans un atelier qualifié.
TEMPOMAT désactivé	<ul style="list-style-type: none"> * Le TEMPOMAT a été désactivé. Si un signal d'alerte retentit également, le TEMPOMAT s'est désactivé automatiquement (→ page 215).
Assistant de signalisation routière pas dispo. pr l'instant cf. notice d'utilisation	<ul style="list-style-type: none"> * L'assistant de signalisation routière n'est momentanément pas disponible. Dès que les causes de l'anomalie sont supprimées, le système est de nouveau disponible. <ul style="list-style-type: none"> ► Continuez à rouler en respectant les règles de circulation.
Assistant de signalisation routière ne fonctionne pas	<ul style="list-style-type: none"> * L'assistant de signalisation routière est en panne. <ul style="list-style-type: none"> ► Continuez à rouler en respectant les règles de circulation. ou ► Arrêtez-vous en tenant compte des conditions de circulation et redémarrez le véhicule. ► Si le message d'écran ne disparaît pas, rendez-vous dans un atelier qualifié.

Messages sur le visuel	Causes et conséquences possibles et ► Solutions
 ne fonctionne pas	<ul style="list-style-type: none">* DSR est en panne.<ul style="list-style-type: none">► Rendez-vous dans un atelier qualifié.
 Rouler à 40 km/h max.	<ul style="list-style-type: none">* La vitesse maximale de 25 mph (40 km/h) pour DSR est dépassée.<ul style="list-style-type: none">► Roulez plus lentement.
 Pas dans prog. actuel	<ul style="list-style-type: none">* La Downhill Speed Regulation n'est pas disponible dans le programme de conduite actuellement sélectionné.<ul style="list-style-type: none">► Changez de programme de conduite.

Systèmes d'assistance à la conduite

Messages sur le visuel	Causes et conséquences possibles et ► Solutions
 <p>--- km/h</p>	<p>* Vous ne pouvez pas activer l'assistant de régulation de distance DISTRONIC actif car les conditions d'activation ne sont pas toutes remplies.</p> <p>► Tenez compte des conditions d'activation de l'assistant de régulation de distance DISTRONIC actif (→ page 221).</p>
 <p>inactif</p>	<p>* Lorsque vous enfoncez la pédale d'accélérateur au-delà du réglage de l'assistant de régulation de distance DISTRONIC actif, le système passe en mode inactif (→ page 218).</p>
 <p>OFF</p>	<p>* L'assistant de régulation de distance DISTRONIC actif a été désactivé. Si un signal d'alerte retentit également, l'assistant de régulation de distance DISTRONIC actif s'est désactivé automatiquement (→ page 221).</p>
<p>Assistant de régulation de distance actif pas dispo. pr l'instant cf. notice d'utilisation</p>	<p>* L'assistant de régulation de distance DISTRONIC actif n'est momentanément pas disponible. Les conditions environnementales sont situées au-delà des limites système (→ page 218). Dès que les conditions environnementales correspondent aux limites système, le système est de nouveau disponible.</p> <p>► Continuez à rouler en faisant preuve de vigilance.</p> <p>ou</p>

Messages sur le visuel	Causes et conséquences possibles et ► Solutions
	<ul style="list-style-type: none"> ► Si le message d'écran ne disparaît pas, arrêtez le véhicule en tenant compte des conditions de circulation et redémarrez-le.
<p>Assistant de régulation de distance actif ne fonctionne pas</p>	<p>* L'assistant de régulation de distance DISTRONIC actif et l'assistant d'arrêt d'urgence actif sont en panne. D'autres systèmes d'aide à la conduite et systèmes de sécurité active peuvent également être en panne.</p> <ul style="list-style-type: none"> ► Continuez à rouler en faisant preuve de vigilance. <p>ou</p> <ul style="list-style-type: none"> ► Arrêtez-vous en tenant compte des conditions de circulation et redémarrez le véhicule. ► Si le message d'écran ne disparaît pas, rendez-vous dans un atelier qualifié.
<p>Assistant de régulation de distance actif de nouveau disponible</p>	<p>* L'assistant de régulation de distance DISTRONIC actif est à nouveau opérationnel.</p> <ul style="list-style-type: none"> ► Activez l'assistant de régulation de distance DISTRONIC actif (→ page 221).
<p>Freinage urgence assisté actif Fonctionnement momentanément limité cf. notice d'utilisation</p>	<p>* Sur les véhicules équipés du Pack Assistance à la conduite, les fonctions suivantes peuvent ne pas être disponibles momentanément ou ne l'être que de manière limitée:</p> <ul style="list-style-type: none"> • Freinage d'urgence assisté actif • Assistant de manœuvre d'évitement actif <p>Les conditions environnementales sont situées au-delà des limites système (→ page 231).</p> <p>Véhicules sans Pack Assistance à la conduite : le freinage d'urgence assisté actif n'est momentanément pas disponible.</p>



Messages sur le visuel	Causes et conséquences possibles et ► Solutions
	<p>► Continuez à rouler en faisant preuve de vigilance. Dès que les conditions environnementales correspondent aux limites système, le système est de nouveau disponible.</p> <p>ou</p> <p>► Si le message d'écran ne disparaît pas, arrêtez le véhicule en tenant compte des conditions de circulation et redémarrez-le.</p>
<p>Freinage urgence assisté actif Fonctionnement limité cf. notice d'utilisation</p>	<p>* Sur les véhicules équipés du Pack Assistance à la conduite, les fonctions suivantes peuvent ne pas être disponibles momentanément ou ne l'être que de manière limitée:</p> <ul style="list-style-type: none"> • Freinage d'urgence assisté actif • Assistant de manœuvre d'évitement actif <p>Véhicules sans Pack Assistance à la conduite : le freinage d'urgence assisté actif n'est momentanément pas disponible ou seulement de manière limitée.</p> <p>► Continuez à rouler en faisant preuve de vigilance.</p> <p>ou</p> <p>► Arrêtez-vous en tenant compte des conditions de circulation et redémarrez le véhicule. ► Si le message d'écran ne disparaît pas, rendez-vous dans un atelier qualifié.</p>
<p>Assistant directionnel actif pas dispo. pr l'instant cf. notice d'utilisation</p>	<p>* L'assistant directionnel actif n'est momentanément pas disponible. Les conditions environnementales sont situées au-delà des limites système (→ page 227). Dès que les conditions environnementales correspondent aux limites système, le système est de nouveau disponible.</p>

Messages sur le visuel	Causes et conséquences possibles et ► Solutions
	<ul style="list-style-type: none"> ► Continuez à rouler. ► Si nécessaire, contrôlez la pression de pneu.
Assistant directionnel actif ne fonctionne pas	<p>* L'assistant directionnel actif et l'assistant d'arrêt d'urgence actif sont en panne. L'assistant de régulation de distance DISTRONIC actif reste disponible.</p> <ul style="list-style-type: none"> ► Continuez à rouler. <p>ou</p> <ul style="list-style-type: none"> ► Arrêtez-vous en tenant compte des conditions de circulation et redémarrez le véhicule. ► Si le message d'écran ne disparaît pas, rendez-vous dans un atelier qualifié.
	<p>* L'assistant directionnel actif a atteint les limites système (→ page 227). Vous n'avez pas dirigé vous-même le véhicule depuis un certain temps.</p> <ul style="list-style-type: none"> ► Prenez en charge la direction et continuez à rouler en tenant compte des conditions de circulation.
Assistant directionnel actif pas dispo. pr l'instant en raison de plusieurs arrêts d'urgence	<p>* L'assistant directionnel actif est momentanément indisponible en raison de plusieurs arrêts d'urgence.</p> <ul style="list-style-type: none"> ► Prenez en charge la direction et arrêtez le véhicule en tenant compte des conditions de circulation. ► Arrêtez le véhicule, puis remettez-le en marche. <p>L'assistant directionnel actif est à nouveau disponible.</p>

Messages sur le visuel	Causes et conséquences possibles et ► Solutions
 <p>Déclenchement de l'arrêt d'urgence</p>	<p>* Vos mains ne sont pas sur le volant. L'arrêt d'urgence est déclenché (→ page 227).</p> <ul style="list-style-type: none"> ► Braquez activement. ► Accélérez ou freinez. <p>Informations relatives à l'interruption de l'arrêt d'urgence (→ page 230).</p>
<p>Assistant d'angle mort pas dispo. pr l'instant cf. notice d'utilisation</p>	<p>* L'assistant d'angle mort n'est momentanément pas disponible. Les limites système sont atteintes (→ page 241). Dès que les causes de l'anomalie sont supprimées, le système est de nouveau disponible.</p> <ul style="list-style-type: none"> ► Continuez à rouler. <p>ou</p> <ul style="list-style-type: none"> ► Si le message d'écran ne disparaît pas, arrêtez le véhicule en tenant compte des conditions de circulation et redémarrez-le.
<p>Assistant d'angle mort ne fonctionne pas</p>	<p>* L'assistant d'angle mort ou l'avertisseur de sortie est en panne.</p> <ul style="list-style-type: none"> ► Continuez à rouler. <p>ou</p> <ul style="list-style-type: none"> ► Arrêtez-vous en tenant compte des conditions de circulation et redémarrez le véhicule. ► Si le message d'écran ne disparaît pas, rendez-vous dans un atelier qualifié.

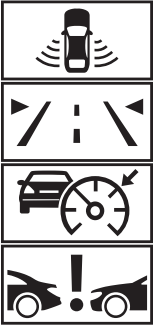
Messages sur le visuel	Causes et conséquences possibles et ► Solutions
<p>Assistant de franchissement de ligne actif pas disponible pour l'instant cf. notice d'utilisation</p>	<p>* L'assistant de franchissement de ligne actif n'est momentanément pas disponible. Les conditions environnementales sont situées au-delà des limites système (→ page 242). Dès que les conditions environnementales correspondent aux limites système, le système est de nouveau disponible.</p> <p>► Continuez à rouler.</p>
<p>Assistant de franchissement de ligne actif ne fonctionne pas</p>	<p>* L'assistant de franchissement de ligne actif et l'assistant d'arrêt d'urgence actif sont en panne.</p> <p>► Continuez à rouler.</p> <p>ou</p> <p>► Arrêtez-vous en tenant compte des conditions de circulation et redémarrez le véhicule. ► Si le message d'écran ne disparaît pas, rendez-vous dans un atelier qualifié.</p>
<p>Assistant de franchissement de ligne actif Fonctionnement limité cf. notice d'utilisation</p>	<p>* L'assistant de franchissement de ligne actif est disponible de manière limitée.</p> <p>► Continuez à rouler.</p> <p>ou</p> <p>► Arrêtez-vous en tenant compte des conditions de circulation et redémarrez le véhicule. ► Si le message d'écran ne disparaît pas, rendez-vous dans un atelier qualifié.</p>

Messages sur le visuel	Causes et conséquences possibles et ► Solutions
 <p data-bbox="144 595 408 650">momentanément indispo. Capteurs encrassés</p>	<p data-bbox="476 249 1415 275">* Les radars avant et d'angle (ci-après «système de capteurs») sont en panne. Causes possibles:</p> <ul data-bbox="500 285 1208 381" style="list-style-type: none"> <li data-bbox="500 285 907 311">• Encrassement du système de capteurs <li data-bbox="500 319 731 344">• Fortes précipitations <li data-bbox="500 352 1208 381">• Longs trajets interurbains sans circulation, parexemple dans le désert <p data-bbox="495 396 1637 448">Les systèmes d'aide à la conduite et systèmes de sécurité active peuvent être en panne ou momentanément indisponibles. Le fonctionnement du système de freinage, de la direction et de l'entraînement reste assuré.</p> <p data-bbox="495 456 1009 482">► Continuez à rouler en faisant preuve de vigilance.</p> <p data-bbox="495 508 1622 560">Dès que les causes de l'anomalie sont supprimées, les systèmes d'aide à la conduite et systèmes de sécurité active sont de nouveau disponibles et les symboles correspondant sont désactivés.</p> <p data-bbox="495 567 875 593">Si le message d'écran ne disparaît pas:</p> <ul data-bbox="495 603 1179 697" style="list-style-type: none"> <li data-bbox="495 603 1123 629">► Arrêtez-vous en tenant compte des conditions de circulation. <li data-bbox="495 637 1179 663">► Nettoyez l'extérieur de tous les caches de capteurs (→ page 205). <li data-bbox="495 670 765 697">► Redémarrez le véhicule.

Messages sur le visuel	Causes et conséquences possibles et ► Solutions
	<p>* La vision de la caméra multifonction est réduite. Causes possibles:</p> <ul style="list-style-type: none"> • Encrassement du pare-brise dans le champ de vision de la caméra multifonction • Fortes précipitations ou brouillard • Buée sur le pare-brise à l'intérieur ou à l'extérieur: dans certaines conditions météorologiques, de la buée peut se former sur la face intérieure ou la face extérieure du pare-brise à la saison froide. <p>ⓘ Cette buée sur le pare-brise disparaît rapidement de manière automatique à l'aide du chauffage. La limitation d'utilisation est seulement temporaire.</p> <p>Les systèmes d'aide à la conduite et systèmes de sécurité active peuvent être en panne ou momentanément indisponibles. Le fonctionnement du système de freinage, de la direction et de l'entraînement reste assuré.</p> <ul style="list-style-type: none"> ► Continuez à rouler en faisant preuve de vigilance. ► Pour enlever la buée à l'extérieur, balayez une fois (→ page 153). ► Pour éliminer la buée à l'intérieur, appuyez sur  (→ page 163). <p>Dès que les causes de l'anomalie sont supprimées, les systèmes d'aide à la conduite et systèmes de sécurité active sont de nouveau disponibles et les symboles correspondant sont désactivés.</p> <p>Si le message d'écran ne s'éteint toujours pas après un trajet d'environ 15 minutes:</p> <ul style="list-style-type: none"> ► Arrêtez-vous en tenant compte des conditions de circulation. ► Nettoyez le pare-brise, notamment à l'endroit de la caméra multifonction (→ page 205). ► Redémarrez le véhicule.

Champ caméra réduit cf. notice d'utilisation

Messages sur le visuel	Causes et conséquences possibles et ► Solutions
PRE-SAFE ne fonctionne pas cf. notice d'utilisation	<p>* Les fonctions du système PRE-SAFE® sont en panne.</p> <p>► Rendez-vous dans un atelier qualifié.</p>

Systèmes d'aide au stationnement



Messages sur le visuel	Causes et conséquences possibles et ► Solutions
PARKTRONIC ne fonctionne pas cf. notice d'utilisation	<p>* L'assistant de stationnement PARKTRONIC est en panne.</p> <p>Dès que les causes de l'anomalie sont supprimées, le système est de nouveau disponible.</p> <p>► Continuez à rouler en tenant compte de l'environnement du véhicule.</p> <p>ou</p> <p>► Arrêtez-vous en tenant compte des conditions de circulation et redémarrez le véhicule.</p> <p>► Si le message d'écran reste affiché, rendez-vous dans un atelier qualifié.</p>
Assistant de stationnement actif et PARKTRONIC ne fonctionnent pas cf. notice d'utilisation	<p>* L'assistant de stationnement actif et l'assistant de stationnement PARKTRONIC sont en panne.</p> <p>Dès que les causes de l'anomalie sont supprimées, le système est de nouveau disponible.</p> <p>► Continuez à rouler en tenant compte de l'environnement du véhicule.</p> <p>ou</p> <p>► Arrêtez-vous en tenant compte des conditions de circulation et redémarrez le véhicule.</p> <p>► Si le message d'écran reste affiché, rendez-vous dans un atelier qualifié.</p>

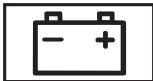

Système d'appel d'urgence Mercedes-Benz

Messages sur le visuel	Causes et conséquences possibles et ► Solutions
 <p>ne fonctionne pas</p>	<p>* Le système d'appel d'urgence Mercedes-Benz est en panne. De plus, le système Mercedes me connect est également en panne.</p> <ul style="list-style-type: none">► Rendez-vous dans un atelier qualifié.

Batterie

Messages sur le visuel	Causes et conséquences possibles et ► Solutions
 <p>Réseau de bord 12 V Aller à l'atelier</p>	<p>* Le réseau de bord 12 V est en panne.</p> <ul style="list-style-type: none">► Rendez-vous immédiatement dans un atelier qualifié.

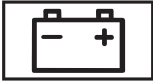

Messages sur le visuel	Causes et conséquences possibles et ► Solutions
 <p data-bbox="144 342 426 389">S'arrêter cf. notice d'utilisation</p>	<p data-bbox="473 249 1315 275">* La batterie 12 V ne se charge plus et l'état de charge qu'elle a atteint est trop faible.</p> <div data-bbox="500 291 1646 412" style="border: 1px solid black; padding: 5px;"> <p data-bbox="510 301 1365 327">! REMARQUE Risque de dommage au niveau du moteur en cas de poursuite du trajet</p> <ul style="list-style-type: none"> <li data-bbox="510 342 814 368">► Ne continuez pas de rouler. <li data-bbox="510 373 925 399">► Prenez contact avec un atelier qualifié. </div> <ul style="list-style-type: none"> <li data-bbox="495 430 1554 456">► Arrêtez-vous immédiatement en tenant compte des conditions de circulation. Ne continuez pas de rouler. <li data-bbox="495 462 713 487">► Arrêtez le véhicule. <li data-bbox="495 493 907 519">► Prenez contact avec un atelier qualifié.
 <p data-bbox="144 629 408 676">Démarrer le véhicule pour charger la batterie 12 V</p>	<p data-bbox="473 536 1221 562">* Le véhicule est arrêté et l'état de charge de la batterie 12 V est trop faible.</p> <ul style="list-style-type: none"> <li data-bbox="495 572 1221 598">► Arrêtez les consommateurs électriques qui ne sont pas indispensables. <li data-bbox="495 603 1012 629">► Roulez avec le véhicule pendant 30 à 60 minutes. <p data-bbox="495 635 519 660">ou</p> <ul style="list-style-type: none"> <li data-bbox="495 666 1230 692">► Rechargez la batterie 12 V par branchement stationnaire (→ page 359).



Messages sur le visuel	Causes et conséquences possibles et ► Solutions
 <p data-bbox="195 342 463 420">Arrêter le véhicule Ne pas éteindre le véhicule pour charger la batterie 12 V</p>	<p data-bbox="524 251 1036 275">* L'état de charge de la batterie 12 V est trop faible.</p> <ul style="list-style-type: none"> <li data-bbox="543 285 1604 310">► Arrêtez-vous immédiatement en tenant compte des conditions de circulation. Ne continuez pas de rouler. <li data-bbox="543 321 949 346">► Laissez tourner le moteur du véhicule. <li data-bbox="543 356 1291 381">► Attendez que le message d'écran disparaisse avant de continuer à rouler. <li data-bbox="543 391 1345 416">► Si le message d'écran ne disparaît pas: prenez contact avec un atelier qualifié.
 <p data-bbox="195 539 473 617">Surchauffe batterie S'arrêter, tous descendre! Si possible en plein air</p>	<p data-bbox="524 448 1114 473">* La batterie 48 V est en surchauffe. Il y a risque d'incendie!</p> <ul style="list-style-type: none"> <li data-bbox="543 483 1332 508">► Arrêtez-vous immédiatement en tenant compte des conditions de circulation. <li data-bbox="543 519 1400 543">► Si possible, arrêtez le véhicule dehors et faites sortir tous les occupants du véhicule. <li data-bbox="543 554 1674 606">ⓘ Les fonctions d'assistance du véhicule peuvent s'activer automatiquement, par exemple le mode recyclage d'air de la climatisation. <li data-bbox="543 616 848 641">► Ne continuez pas de rouler. <li data-bbox="543 651 1568 676">► En cas de dégagement de fumée, quittez la zone de danger et prévenez immédiatement les pompiers. <li data-bbox="543 686 1637 711">► Même s'il n'y a aucun signe extérieur indiquant un potentiel incendie, prenez contact avec un atelier qualifié.
 <p data-bbox="195 819 430 868">Batterie 48 V cf. notice d'utilisation</p>	<p data-bbox="524 728 1208 753">* Le réseau de bord 48 V présente des limitations du fonctionnement.</p> <p data-bbox="543 763 1615 788">Les fonctions confort telles que le système de climatisation peuvent n'être disponibles que de manière limitée.</p> <p data-bbox="543 798 894 823">Il est possible de continuer à rouler.</p> <ul style="list-style-type: none"> <li data-bbox="543 833 1406 858">► Si le message d'écran demeure, rendez-vous immédiatement dans un atelier qualifié.



Messages sur le visuel	Causes et conséquences possibles et ► Solutions
 <p data-bbox="144 339 399 389">Veillez patienter Charge batterie 48 V...</p>	<p data-bbox="476 249 1628 299">* La batterie 48 V est déchargée. Vous avez mis le véhicule en marche alors que la batterie 12 V est en recharge avec un chargeur approprié ou qu'elle fournit une aide au démarrage à un autre véhicule.</p> <p data-bbox="493 309 1628 359">La batterie 48 V déchargée est rechargée automatiquement par l'intermédiaire du convertisseur de tension. Le message d'écran Démarrage de nouveau possible s'affiche sur l'écran conducteur au bout de quelques minutes.</p> <ul style="list-style-type: none"> <li data-bbox="493 369 741 394">► Démarrez le véhicule. <li data-bbox="493 405 1581 454">► Pour charger la batterie 12 V et la batterie 48 V, roulez pendant quelques temps avec le véhicule après avoir débranché le chargeur. <p data-bbox="493 480 1489 505">Si le message d'écran Démarrage de nouveau possible ne s'affiche pas au bout de quelques minutes:</p> <ul style="list-style-type: none"> <li data-bbox="493 515 848 540">► Essayez de démarrer le véhicule. <li data-bbox="493 551 1204 576">► Si le véhicule ne démarre pas: prenez contact avec un atelier qualifié.
<p data-bbox="144 593 380 643">Démarrage de nouveau possible</p>	<p data-bbox="476 593 1434 618">* La batterie 48 V a été chargée automatiquement par l'intermédiaire du convertisseur de tension.</p> <ul style="list-style-type: none"> <li data-bbox="493 628 1615 678">► Pour charger la batterie 12 V et la batterie 48 V, démarrez le véhicule et roulez pendant quelques temps avec le véhicule.

Système de contrôle de la pression des pneus

Messages sur le visuel	Causes et conséquences possibles et ► Solutions
<p>Contrôle pression pneus pas disponible pour l'instant</p>	<p>* Une source radio puissante perturbe le système. Le système ne reçoit aucun signal des capteurs de pression de pneu. Le système de contrôle de la pression des pneus n'est momentanément pas disponible.</p> <p>Le système de contrôle de la pression des pneus se réactive automatiquement dès que la cause de la défaillance est éliminée.</p> <p>► Continuez à rouler.</p>
<p>Contrôle pression pneus ne fonctionne pas</p>	<p>* Le système de contrôle de la pression des pneus est en panne.</p> <div data-bbox="550 498 1702 702" style="border: 1px solid gray; padding: 5px;"> <p>⚠ ATTENTION Risque d'accident en cas de défaillance du système de contrôle de la pression des pneus</p> <p>Le système de contrôle de la pression des pneus ne peut pas vous prévenir correctement en cas de perte de pression dans un ou plusieurs pneus.</p> <p>Des pneus avec une pression de pneu trop basse peuvent compromettre, par exemple le comportement routier ainsi que la manœuvrabilité et le comportement au freinage du véhicule.</p> <p>► Faites contrôler le système de contrôle de la pression des pneus par un atelier qualifié.</p> </div>
<p>Contrôle pression pneus ne fonctionne pas Pas de capteurs de pression de pneu</p>	<p>* Les roues qui ont été montées n'ont pas de capteur de pression de pneu approprié. Le système de contrôle de la pression des pneus est désactivé.</p> <p>► Montez des roues munies de capteurs de pression de pneu appropriés.</p>

Messages sur le visuel	Causes et conséquences possibles et ► Solutions
 <p>Pas de capteurs roue</p>	<p>* Il n'y a pas de signal du capteur de pression de pneu au niveau d'un ou plusieurs pneus. Aucune valeur de pression n'est affichée au niveau du ou des pneus concernés.</p> <p>► Faites remplacer le ou les capteurs de pression de pneu défectueux par un atelier qualifié.</p>
 <p>Contrôler pneus</p>	<p>* La pression de pneu a fortement baissé. La position de la ou des roues concernées est indiquée. En outre, un signal d'alerte retentit.</p> <div data-bbox="495 467 1644 754" style="border: 1px solid gray; padding: 5px;"><p>⚠ ATTENTION Risque d'accident en raison d'une pression de pneu trop basse</p><ul style="list-style-type: none">• Les pneus risquent d'éclater.• Les pneus peuvent s'user de manière excessive et/ou irrégulière.• Le comportement routier ainsi que la manœuvrabilité et le comportement au freinage du véhicule peuvent être fortement compromis.<p>Vous risquez alors de perdre le contrôle du véhicule.</p><p>► Tenez compte des pressions de pneu recommandées.</p><p>► Adaptez la pression de pneu si nécessaire.</p></div> <p>► Arrêtez le véhicule en tenant compte des conditions de circulation.</p> <p>► Contrôlez la pression de pneu (→ page 372) et les pneus.</p>

Messages sur le visuel	Causes et conséquences possibles et ► Solutions
 <p data-bbox="195 342 458 366">Corriger pression de pneu</p>	<p data-bbox="524 251 1674 301">* La pression d'un ou plusieurs pneus est insuffisante ou la différence de pression de pneu entre les différentes roues est très importante.</p> <ul style="list-style-type: none"> <li data-bbox="543 311 1142 335">► Contrôlez la pression de pneu et corrigez-la si nécessaire. <li data-bbox="543 346 1655 395">► En cas de réglage correct de la pression de pneu, redémarrez le système de contrôle de la pression des pneus (→ page 377).
 <p data-bbox="195 505 445 529">Attention pneu(s) défect.</p>	<p data-bbox="524 414 1692 464">* La pression de pneu d'un ou plusieurs pneus baisse brusquement. La position de la ou des roues concernées est indiquée.</p> <div data-bbox="550 484 1696 519" style="background-color: #e0e0e0; padding: 5px;"> <p data-bbox="559 491 1345 514">⚠ ATTENTION Risque d'accident en cas de conduite avec des pneus dégonflés</p> </div> <ul style="list-style-type: none"> <li data-bbox="569 531 1077 555">• Les pneus peuvent surchauffer et s'endommager. <li data-bbox="569 565 1674 615">• Le comportement routier ainsi que la manœuvrabilité et le comportement au freinage du véhicule peuvent être fortement compromis. <p data-bbox="559 632 1073 656">Vous risquez alors de perdre le contrôle du véhicule.</p> <ul style="list-style-type: none"> <li data-bbox="559 667 962 691">► Ne roulez pas avec un pneu dégonflé. <li data-bbox="559 701 1609 751">► En cas de pneus MOExtended dégonflés, n'excédez pas la distance pouvant être parcourue en mode de secours et la vitesse maximale autorisée. <li data-bbox="559 761 1042 785">► Respectez les consignes en cas de crevaison. <p data-bbox="543 816 999 840">Consignes en cas de crevaison (→ page 347).</p> <ul style="list-style-type: none"> <li data-bbox="543 850 1230 874">► Arrêtez le véhicule en tenant compte des conditions de circulation.

Messages sur le visuel	Causes et conséquences possibles et ► Solutions
 <p data-bbox="144 381 334 407">Surchauffe pneu(s)</p>	<p data-bbox="495 249 731 275">► Contrôlez les pneus.</p> <p data-bbox="476 288 1622 339">* Au moins un pneu a subi une surchauffe. Les pneus concernés sont affichés en rouge. Dans le cas de températures s'approchant de la valeur limite, les pneus sont affichés en orange.</p> <div data-bbox="495 360 1646 474" style="border: 1px solid gray; padding: 5px;"> <p data-bbox="506 366 1452 392">▲ ATTENTION Risque d'accident en cas de conduite avec des pneus ayant subi une surchauffe</p> <p data-bbox="513 408 1055 434">Des pneus ayant subi une surchauffe risquent d'éclater.</p> <p data-bbox="513 439 1092 465">► Réduisez votre vitesse pour que les pneus refroidissent.</p> </div>
 <p data-bbox="144 584 223 610">Ralentir</p>	<p data-bbox="476 491 1622 542">* Au moins un pneu a subi une surchauffe. Les pneus concernés sont affichés en rouge. Dans le cas de températures s'approchant de la valeur limite, les pneus sont affichés en orange.</p> <div data-bbox="495 563 1646 677" style="border: 1px solid gray; padding: 5px;"> <p data-bbox="506 569 1452 595">▲ ATTENTION Risque d'accident en cas de conduite avec des pneus ayant subi une surchauffe</p> <p data-bbox="513 611 1055 637">Des pneus ayant subi une surchauffe risquent d'éclater.</p> <p data-bbox="513 642 1092 668">► Réduisez votre vitesse pour que les pneus refroidissent.</p> </div>



Avertisseur de perte de pression des pneus



Messages sur le visuel	Causes et conséquences possibles et ► Solutions
<p data-bbox="144 822 421 874">Pression de pneu Contrôler les pneus</p>	<p data-bbox="476 822 1319 883">* Uniquement pour le Canada: L'avertisseur de perte de pression des pneus a détecté une forte baisse de pression.</p>

Messages sur le visuel	Causes et conséquences possibles et ► Solutions
	<p>▲ ATTENTION Risque d'accident en raison d'une pression de pneu trop basse</p> <ul style="list-style-type: none"> • Les pneus risquent d'éclater. • Les pneus peuvent s'user de manière excessive et/ou irrégulière. • Le comportement routier ainsi que la manœuvrabilité et le comportement au freinage du véhicule peuvent être fortement compromis. <p>Vous risquez alors de perdre le contrôle du véhicule.</p> <ul style="list-style-type: none"> ► Tenez compte des pressions de pneu recommandées. ► Adaptez la pression de pneu si nécessaire. <ul style="list-style-type: none"> ► Arrêtez le véhicule en tenant compte des conditions de circulation. ► Contrôlez la pression de pneu (→ page 372) et les pneus. ► En cas de réglage correct de la pression de pneu, redémarrez l'avertisseur de perte de pression des pneus (→ page 378).
<p>Redémarrer système de surveillance de la pression des pneus après contrôle de la pression</p>	<p>* Uniquement pour le Canada: Un message d'écran de l'avertisseur de perte de pression des pneus s'est affiché sur l'écran et le système n'a pas été redémarré depuis.</p> <ul style="list-style-type: none"> ► En cas de réglage correct de la pression de pneu, redémarrez l'avertisseur de perte de pression des pneus (→ page 378).

Messages sur le visuel	Causes et conséquences possibles et ► Solutions
<p>Système de surveillance de la pression des pneus ne fonctionne pas</p>	<p>* Uniquement pour le Canada: L'avertisseur de perte de pression des pneus est en panne. ► Rendez-vous dans un atelier qualifié.</p>

Huile moteur

Messages sur le visuel	Causes et conséquences possibles et ► Solutions
 <p>A la station-service: ajouter 1 quart d'huile moteur</p>	<p>* Le niveau d'huile moteur est descendu à la valeur minimale.</p> <div data-bbox="500 529 1644 614" style="border: 1px solid gray; padding: 5px;"> <p>! REMARQUE Dommage au niveau du moteur dû à des trajets effectués avec un niveau d'huile moteur trop bas ► Evitez les longs trajets si le niveau d'huile moteur est trop bas.</p> </div> <p>► A la prochaine station-service, ajoutez 1,1 US qt (1 l) d'huile moteur (→ page 331). Remarques sur l'huile moteur (→ page 415).</p>
 <p>Niveau d'huile moteur Baisser le niveau d'huile</p>	<p>* Le niveau d'huile moteur est trop élevé.</p> <div data-bbox="500 759 1644 844" style="border: 1px solid gray; padding: 5px;"> <p>! REMARQUE Dommage au niveau du moteur dû à des trajets effectués avec un niveau d'huile moteur trop élevé ► Evitez les longs trajets si le niveau d'huile moteur est trop élevé.</p> </div> <p>► Rendez-vous immédiatement dans un atelier qualifié et faites baisser le niveau d'huile moteur.</p>

Messages sur le visuel	Causes et conséquences possibles et ► Solutions
 <p data-bbox="195 342 473 391">Niveau huile moteur S'arrêter Eteindre le véhicule</p>	<p data-bbox="526 251 914 274">* Le niveau d'huile moteur est trop bas.</p> <div data-bbox="550 291 1696 376" style="border: 1px solid gray; padding: 5px;"> <p data-bbox="559 303 1672 326">! REMARQUE Dommage au niveau du moteur dû à des trajets effectués avec un niveau d'huile moteur trop bas</p> <p data-bbox="559 342 1203 365">► Evitez les longs trajets si le niveau d'huile moteur est trop bas.</p> </div> <ul data-bbox="545 394 1604 523" style="list-style-type: none"> <li data-bbox="545 394 1604 417">► Arrêtez-vous immédiatement en tenant compte des conditions de circulation. Ne continuez pas de rouler. <li data-bbox="545 429 766 452">► Arrêtez le véhicule. <li data-bbox="545 465 1092 487">► Ajoutez 1,1 US qt (1 l) d'huile moteur (→ page 331). <li data-bbox="545 500 916 523">► Contrôlez le niveau d'huile moteur. <p data-bbox="545 541 981 564">Remarques sur l'huile moteur (→ page 415).</p>
 <p data-bbox="195 674 454 749">Pression d'huile moteur S'arrêter Eteindre le véhicule</p>	<p data-bbox="526 583 877 606">* La pression d'huile est trop faible.</p> <div data-bbox="550 622 1696 707" style="border: 1px solid gray; padding: 5px;"> <p data-bbox="559 635 1622 657">! REMARQUE Endommagement du moteur dû à des trajets effectués avec une pression d'huile trop basse</p> <p data-bbox="559 674 1105 697">► Evitez de rouler si la pression d'huile est trop basse.</p> </div> <ul data-bbox="545 726 1604 818" style="list-style-type: none"> <li data-bbox="545 726 1604 749">► Arrêtez-vous immédiatement en tenant compte des conditions de circulation. Ne continuez pas de rouler. <li data-bbox="545 761 766 784">► Arrêtez le véhicule. <li data-bbox="545 796 957 819">► Prenez contact avec un atelier qualifié.

Messages sur le visuel	Causes et conséquences possibles et ► Solutions
 <p data-bbox="144 339 399 391">Mesure du niveau d'huile moteur impossible</p>	<p data-bbox="476 246 1633 270">* La liaison électrique avec le capteur de niveau d'huile est interrompue ou le capteur de niveau d'huile est défectueux.</p> <p data-bbox="495 280 888 304">► Rendez-vous dans un atelier qualifié.</p>

Voyants de contrôle et d'alerte

Vue d'ensemble des voyants de contrôle et d'alerte

Lorsque vous mettez le véhicule en marche, certains systèmes effectuent un autodiagnostic. Certains voyants de contrôle et d'alerte peuvent alors s'allumer ou clignoter momentanément. Cela n'est pas critique. Les voyants de contrôle et d'alerte ne signalent un défaut que s'ils s'allument ou clignotent après avoir mis en marche le véhicule ou pendant la marche.

Les voyants de contrôle et d'alerte se trouvent dans les champs d'affichage mis en évidence.

Ecran conducteur standard

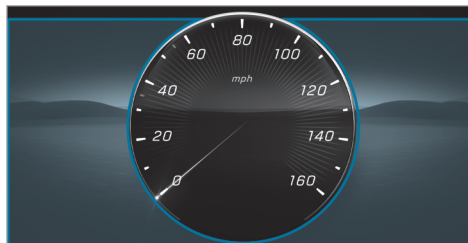

Ecran conducteur poste de conduite Widescreen





Voyants de contrôle et d'alerte

Sécurité des occupants

 Système de retenue (→ page 481)

 Ceintures de sécurité (→ page 481)

 Rappel de présence de personnes (voyant blanc) (→ page 481)

 Rappel de présence de personnes (voyant orange) (→ page 481)

Système d'entraînement

 Puissance réduite (→ page 483)

Véhicule

 Direction assistée (voyant orange) (→ page 483)

 Direction assistée (voyant rouge) (→ page 483)

Moteur

 Véhicules équipés d'un poste de conduite Widescreen: température du liquide de refroidissement (→ page 484)

 Diagnostic moteur (→ page 484)

 Véhicules équipés d'un moteur à essence: température de service du moteur (→ page 484)

 Défaut électrique (→ page 484)

 Réserve de carburant avec indicateur de position du bouchon du réservoir (→ page 484)

Freinage

 Frein de stationnement électrique (voyant orange) (→ page 489)

 Etats-Unis: frein de stationnement électrique (voyant rouge) (→ page 489)

 Canada: frein de stationnement électrique (voyant rouge) (→ page 489)

 Etats-Unis: système de freinage à récupération d'énergie (RBS) (→ page 489)

 Canada: freins (voyant orange) (→ page 489)

 Etats-Unis: freins (voyant rouge) (→ page 489)

 Canada: freins (voyant rouge) (→ page 489)

Systèmes d'aide à la conduite et systèmes de sécurité active

 ABS (→ page 492)

 ESP® (→ page 492)

 ESP® OFF (→ page 492)

 ATTENTION ASSIST (→ page 492)

 Assistant de signalisation routière (→ page 492)

 Alerte de distance (→ page 492)

 Freinage d'urgence assisté actif (→ page 492)

 Freinage d'urgence assisté actif (→ page 492)







Système d'appel d'urgence Mercedes-Benz

 Système d'appel d'urgence Mercedes-Benz (→ page 496)



Système de contrôle de la pression des pneus

 Système de contrôle de la pression des pneus (→ page 497)



Eclairage extérieur



-  Feux de position (→ page 146)
-  Feux de croisement (→ page 146)
-  Feux de route (→ page 147)
-   Clignotants (→ page 147)
-  Phares antibrouillard (→ page 146)
-  Eclairage antibrouillard arrière
(→ page 146)

Symboles sur l'écran central

-  Drive Away Assist (→ page 262)
-  Cross Traffic Alert (→ page 263)
-  Freinage durant les manœuvres
(→ page 264)

Sécurité des occupants

Voyants de contrôle et d'alerte	Causes et conséquences possibles et ► Solutions
 <p data-bbox="199 414 452 461">Voyant d'alerte des systèmes de retenue</p>	<p data-bbox="517 319 1432 367">* Le voyant d'alerte rouge du système de retenue s'allume alors que le véhicule a été démarré. Le système de retenue est en panne (→ page 47).</p> <div data-bbox="532 388 1696 530" style="border: 1px solid gray; padding: 5px;"> <p data-bbox="545 395 1511 422">⚠ ATTENTION Risque de blessure dû à des dysfonctionnements au niveau du système de retenue</p> <p data-bbox="545 437 1666 484">Des éléments du système de retenue peuvent être activés par inadvertance ou ne pas se déclencher comme prévu en cas d'accident.</p> <p data-bbox="545 499 1432 526">► Faites immédiatement contrôler et réparer le système de retenue par un atelier qualifié.</p> </div> <ul data-bbox="526 551 1238 640" style="list-style-type: none"> ► Continuez de rouler prudemment. ► Tenez compte des messages qui apparaissent sur l'écran conducteur. ► Rendez-vous immédiatement dans un atelier qualifié.
 <p data-bbox="199 756 465 802">Le voyant d'alerte des ceintures de sécurité clignote</p>	<p data-bbox="517 660 1487 709">* Le voyant rouge d'alerte des ceintures de sécurité clignote et un signal d'alerte périodique retentit. Le conducteur ou le passager n'ont pas bouclé leur ceinture de sécurité pendant la marche.</p> <ul data-bbox="526 720 1099 802" style="list-style-type: none"> ► Bouclez votre ceinture de sécurité (→ page 46). Des objets se trouvent sur le siège passager. ► Enlevez les objets qui se trouvent sur le siège passager.

Voyants de contrôle et d'alerte	Causes et conséquences possibles et ► Solutions
 <p data-bbox="144 366 417 418">Le voyant d'alerte des ceintures de sécurité s'allume</p>	<p data-bbox="463 273 1578 298">* Le voyant rouge d'alerte des ceintures de sécurité s'allume pendant 6 secondes après le démarrage du véhicule.</p> <p data-bbox="476 306 984 331">En outre, un signal d'alerte périodique peut retentir.</p> <p data-bbox="476 335 1646 383">Le voyant rouge d'alerte des ceintures de sécurité sert à attirer l'attention du conducteur et celle du passager sur le fait qu'ils doivent boucler leur ceinture de sécurité.</p> <p data-bbox="476 393 984 418">► Bouclez votre ceinture de sécurité (→ page 46).</p> <p data-bbox="476 439 1641 486">Des objets posés sur le siège passager peuvent empêcher le voyant rouge d'alerte des ceintures de sécurité de s'éteindre.</p>
 <p data-bbox="144 598 395 677">Voyant d'alerte rappel de présence de personnes (voyant blanc)</p>	<p data-bbox="463 505 1158 530">* Le voyant d'alerte blanc rappel de présence de personnes est allumé.</p> <p data-bbox="476 534 975 559">Le rappel de présence de personnes est désactivé.</p> <p data-bbox="476 563 1171 588">► Pour activer le rappel de présence de personnes, voir (→ page 78).</p>
 <p data-bbox="144 785 395 864">Voyant d'alerte rappel de présence de personnes (voyant orange)</p>	<p data-bbox="463 692 1171 716">* Le voyant d'alerte orange rappel de présence de personnes est allumé.</p> <p data-bbox="476 721 975 745">Le rappel de présence de personnes est en panne.</p> <p data-bbox="476 750 1190 774">► Tenez compte des messages qui apparaissent sur l'écran conducteur.</p>

Système d'entraînement

Voyants de contrôle et d'alerte	Causes et conséquences possibles et ► Solutions
 <p>Voyant d'alerte de puissance réduite</p>	<p>* Le voyant d'alerte orange de puissance réduite est allumé. La puissance du système d'entraînement est réduite.</p> <p>► Tenez compte des messages qui apparaissent sur l'écran conducteur.</p>

Véhicule

Voyants de contrôle et d'alerte	Causes et conséquences possibles et ► Solutions
 <p>Voyant d'alerte de direction assistée (voyant orange)</p>	<p>* Le voyant orange d'alerte direction assistée est allumé alors que le véhicule fonctionne. L'assistance ou la direction est en panne.</p> <p>► Tenez compte des messages qui apparaissent sur l'écran conducteur.</p>



Voyants de contrôle et d'alerte	Causes et conséquences possibles et ► Solutions
 <p>Voyant d'alerte de direction assistée (voyant rouge)</p>	<p>* Le voyant rouge d'alerte de la direction assistée est allumé alors que le véhicule fonctionne. L'assistance ou la direction est en panne.</p> <div style="border: 1px solid gray; padding: 5px; margin: 10px 0;"> <p>▲ ATTENTION Risque d'accident dû à une manœuvrabilité limitée</p> <p>Si la direction ne fonctionne plus correctement, la sécurité de fonctionnement du véhicule est compromise.</p> <ul style="list-style-type: none"> ▶ Arrêtez-vous immédiatement en tenant compte des conditions de circulation. Ne continuez pas de rouler. ▶ Prenez contact avec un atelier qualifié. </div> <p>► Tenez compte des messages qui apparaissent sur l'écran conducteur.</p>



Moteur

Voyants de contrôle et d'alerte	Causes et conséquences possibles et ► Solutions
 <p>Voyant d'alerte du liquide de refroidissement (voyant rouge)</p>	<p>* Le voyant rouge d'alerte du liquide de refroidissement s'allume alors que le moteur tourne.</p> <p>Causes possibles:</p> <ul style="list-style-type: none"> • Capteur de température défectueux • Niveau de liquide de refroidissement trop bas • Arrivée d'air jusqu'au radiateur moteur obstruée

Voyants de contrôle et d'alerte	Causes et conséquences possibles et ► Solutions
	<ul style="list-style-type: none"> • Ventilateur du radiateur moteur défectueux • Moteur de pompe à liquide de refroidissement défectueux <p>Si un signal d'alerte retentit également, la température du liquide de refroidissement est supérieure à la température maximale autorisée.</p> <div style="background-color: #e0e0e0; padding: 5px; margin: 10px 0;"> <p>⚠ ATTENTION Risque de brûlure lors de l'ouverture du capot moteur</p> </div> <p>Si vous ouvrez le capot moteur après une surchauffe du moteur ou après un incendie dans le compartiment moteur, les situations suivantes peuvent se produire:</p> <ul style="list-style-type: none"> • Vous pouvez entrer en contact avec des gaz brûlants. • Vous pouvez entrer en contact avec d'autres ingrédients et lubrifiants qui s'échappent. <ul style="list-style-type: none"> ► Avant d'ouvrir le capot moteur, laissez refroidir le moteur ayant subi une surchauffe. ► Dans le cas d'un incendie dans le compartiment moteur, laissez le capot moteur fermé et prévenez les pompiers. <ul style="list-style-type: none"> ► Arrêtez-vous immédiatement en tenant compte des conditions de circulation et arrêtez le véhicule. Ne continuez pas de rouler. ► Tenez compte des messages qui apparaissent sur l'écran conducteur. <p>Si l'affichage de la température du liquide de refroidissement se situe à l'extrémité inférieure de l'échelle de température :</p>

Voyants de contrôle et d'alerte	Causes et conséquences possibles et ► Solutions
	<p>► Prenez contact avec un atelier qualifié.</p> <p>Si l'affichage de la température du liquide de refroidissement se situe à l'extrémité supérieure de l'échelle de température:</p> <p>► Quittez le véhicule et tenez-vous éloigné du véhicule jusqu'à ce que le moteur ait refroidi.</p> <p>► Contrôlez le niveau de liquide de refroidissement (→ page 332).</p> <p>► Assurez-vous que l'arrivée d'air jusqu'au radiateur moteur n'est pas obstruée.</p> <p>► Roulez jusqu'à l'atelier qualifié le plus proche en évitant toute charge importante du moteur. Ce faisant, veillez à ce que l'affichage de la température du liquide de refroidissement reste au-dessous de la zone rouge.</p>
 <p>Voyant d'alerte du liquide de refroidissement (voyant orange)</p>	<p>* Le voyant orange d'alerte du liquide de refroidissement est allumé alors que le moteur tourne.</p> <p>Causes possibles:</p> <ul style="list-style-type: none"> • Capteur de température défectueux • Refroidissement d'air de suralimentation, d'huile de boîte ou de batterie défectueux • Volet de radiateur bloqué ou défectueux <p>► Roulez jusqu'à l'atelier qualifié le plus proche en évitant toute charge importante du moteur.</p>

Voyants de contrôle et d'alerte	Causes et conséquences possibles et ► Solutions
 <p>Voyant d'alerte de diagnostic moteur</p>	<p>* Le voyant orange d'alerte de diagnostic moteur s'allume alors que le moteur tourne. Il y a un défaut au niveau du moteur, du système d'échappement ou du système d'alimentation en carburant. Un tel défaut peut avoir pour conséquence le dépassement des valeurs limites d'émission et le passage du moteur en mode fonctionnement de secours.</p> <p>Dans certains Etats fédéraux, vous devez, en raison de dispositions légales, immédiatement vous rendre dans un atelier qualifié lorsque le voyant orange d'alerte de diagnostic moteur est allumé.</p> <p>► Faites contrôler le véhicule dès que possible par un atelier qualifié.</p>
 <p>Voyant d'alerte de défaut électrique</p>	<p>* Le voyant rouge d'alerte de défaut électrique est allumé. La partie électrique présente un défaut.</p> <p>► Tenez compte des messages qui apparaissent sur l'écran conducteur.</p>
 <p>Voyant d'alerte de température de service du moteur</p>	<p>* Véhicules équipés d'un moteur à essence : après un démarrage à froid, le voyant d'alerte bleu de température de service du moteur est allumé. La puissance du moteur et le couple moteur sont réduits.</p> <p>► Adaptez votre style de conduite en conséquence.</p>

Voyants de contrôle et d'alerte	Causes et conséquences possibles et ► Solutions
 <p data-bbox="144 366 408 418">Voyant d'alerte de réserve de carburant clignotant</p>	<p data-bbox="463 277 1609 353">* Le voyant orange d'alerte de réserve de carburant clignote pendant la marche. Une perte de pression est survenue dans le système d'alimentation en carburant. Le bouchon de réservoir n'est pas correctement fermé ou le système d'alimentation en carburant n'est pas étanche.</p> <ul data-bbox="476 363 827 387" style="list-style-type: none">► Fermez le bouchon de réservoir. <p data-bbox="476 412 1036 436">Si le bouchon de réservoir était déjà correctement fermé:</p> <ul data-bbox="476 446 870 470" style="list-style-type: none">► Rendez-vous dans un atelier qualifié.
 <p data-bbox="144 581 408 632">Voyant d'alerte de réserve de carburant allumé</p>	<p data-bbox="463 492 1323 539">* Le voyant orange d'alerte de réserve de carburant s'allume alors que le moteur tourne. Le niveau de carburant a atteint la plage de réserve.</p> <ul data-bbox="476 550 728 573" style="list-style-type: none">► Ravitaillez le véhicule.

Freinage

Voyants de contrôle et d'alerte	Causes et conséquences possibles et ► Solutions
<div data-bbox="205 322 362 405" data-label="Image"> </div> <p data-bbox="195 412 473 513">Voyant du frein de stationnement électrique (voyant rouge) (uniquement pour les Etats-Unis)</p> <div data-bbox="205 521 362 603" data-label="Image"> </div> <p data-bbox="195 611 463 712">Voyant du frein de stationnement électrique (voyant rouge) (uniquement pour le Canada)</p> <div data-bbox="205 720 362 802" data-label="Image"> </div> <p data-bbox="195 810 454 889">Voyant du frein de stationnement électrique (voyant orange)</p>	<p data-bbox="513 319 1271 344">* Le voyant rouge du frein de stationnement électrique clignote ou est allumé.</p> <p data-bbox="526 352 1424 378">En cas de défaut, le voyant orange du frein de stationnement électrique est en outre allumé.</p> <ul data-bbox="526 381 1240 407" style="list-style-type: none"> ► Tenez compte des messages qui apparaissent sur l'écran conducteur.

Voyants de contrôle et d'alerte	Causes et conséquences possibles et ► Solutions
<div data-bbox="155 277 310 360" style="border: 1px solid black; padding: 5px; text-align: center; font-weight: bold; font-size: 24px;">RBS</div> <p data-bbox="144 366 421 470">Voyant d'alerte du système de freinage à récupération d'énergie (uniquement pour les Etats-Unis)</p> <div data-bbox="155 474 310 557" style="border: 1px solid black; padding: 5px; text-align: center; font-size: 24px;">(!)</div> <p data-bbox="144 563 428 646">Voyant d'alerte des freins (voyant orange) (uniquement pour le Canada)</p>	<p data-bbox="469 273 1633 325">*Le voyant orange d'alerte RBS (uniquement pour les Etats-Unis) ou le voyant orange d'alerte des freins (!) (uniquement pour le Canada) est allumé alors que le véhicule fonctionne.</p> <div data-bbox="482 346 1648 495" style="border: 1px solid gray; padding: 10px; margin-top: 10px;"> <p data-bbox="487 353 1278 381">▲ ATTENTION Risque d'accident en cas de défaut dans le système de freinage</p> <p data-bbox="495 391 1445 418">Lorsque le système de freinage est en panne, le comportement au freinage peut être compromis.</p> <ul style="list-style-type: none"> <li data-bbox="495 428 861 453">► Continuez de rouler prudemment. <li data-bbox="495 459 1286 484">► Faites immédiatement contrôler le système de freinage par un atelier qualifié. </div> <ul style="list-style-type: none"> <li data-bbox="476 511 1622 563">► Continuez à rouler avec précaution à une vitesse adaptée et en maintenant une distance suffisante par rapport au véhicule qui précède. <li data-bbox="476 573 1227 598">► Si un message d'écran apparaît sur l'écran conducteur, tenez-en compte. <li data-bbox="476 609 868 634">► Rendez-vous dans un atelier qualifié.

Voyants de contrôle et d'alerte



Voyant d'alerte des freins
(uniquement pour les États-Unis)



Voyant d'alerte des freins
(uniquement pour le Canada)

Causes et conséquences possibles et ► Solutions

* Le voyant rouge d'alerte des freins est allumé alors que le véhicule fonctionne.

Causes possibles:

- L'amplification de la force de freinage est en panne et le comportement au freinage du véhicule peut se modifier.
- Il n'y a pas suffisamment de liquide de frein dans le réservoir de liquide de frein.

► Tenez compte des messages qui apparaissent sur l'écran conducteur.

▲ ATTENTION Risque d'accident et de blessure en cas de défaut de l'amplification de la force de freinage

Lorsque l'amplification de la force de freinage est en panne, vous devez éventuellement appliquer un effort de freinage plus important sur la pédale de frein pour freiner. Le comportement au freinage peut être compromis. La distance de freinage peut s'allonger dans les situations de freinage d'urgence.

- Arrêtez-vous immédiatement en tenant compte des conditions de circulation. Ne continuez pas à rouler!
- Prenez contact avec un atelier qualifié.

▲ ATTENTION Risque d'accident en cas de niveau de liquide de frein bas



Si le niveau de liquide de frein est trop bas, l'effet de freinage et donc le comportement au freinage peuvent être compromis.



- Arrêtez-vous immédiatement en tenant compte des conditions de circulation. Ne continuez pas de rouler.
- Prenez contact avec un atelier qualifié.



Voyants de contrôle et d'alerte	Causes et conséquences possibles et ► Solutions
	► Ne faites pas l'appoint de liquide de frein.

Systèmes d'aide à la conduite et systèmes de sécurité active

Voyants de contrôle et d'alerte	Causes et conséquences possibles et ► Solutions
 <p>Voyant d'alerte ABS</p>	<p>* Le voyant orange d'alerte ABS est allumé alors que le véhicule fonctionne. L'ABS est en panne.</p> <p>Si un signal d'alerte retentit également, c'est que l'EBD est en panne. D'autres systèmes d'aide à la conduite et systèmes de sécurité active peuvent également être en panne.</p> <p>► Tenez compte des messages qui apparaissent sur l'écran conducteur.</p> <p>▲ ATTENTION Risque de dérapage en cas de défaut de l'EBD ou de l'ABS</p> <p>Les roues peuvent se bloquer au freinage.</p> <p>La manœuvrabilité et le comportement au freinage du véhicule sont alors fortement compromis et la distance de freinage peut augmenter. En outre, d'autres systèmes de sécurité active sont désactivés.</p> <p>► Continuez de rouler prudemment.</p> <p>► Faites immédiatement contrôler le système de freinage par un atelier qualifié.</p>

Voyants de contrôle et d'alerte	Causes et conséquences possibles et ► Solutions
 <p data-bbox="195 368 467 420">Le voyant d'alerte ESP® clignote</p>	<p data-bbox="513 277 1240 329">* Le voyant orange d'alerte ESP® clignote pendant la marche. Une ou plusieurs roues ont atteint leur limite d'adhérence (→ page 208).</p> <p data-bbox="524 337 1308 365">► Adaptez votre style de conduite aux conditions routières et météorologiques.</p>
 <p data-bbox="195 534 467 586">Le voyant d'alerte ESP® est allumé</p>	<p data-bbox="513 443 1262 495">* Le voyant orange d'alerte ESP® est allumé alors que le véhicule fonctionne. L'ESP® est en panne.</p> <p data-bbox="524 503 1641 555">D'autres systèmes d'aide à la conduite et systèmes de sécurité active, tels que le BAS, peuvent également être en panne.</p> <p data-bbox="524 563 1240 591">► Tenez compte des messages qui apparaissent sur l'écran conducteur.</p> <div data-bbox="532 607 1702 794" style="border: 1px solid black; padding: 5px;"> <p data-bbox="543 617 1169 645">▲ ATTENTION Risque de dérapage dû à un défaut dans l'ESP®</p> <p data-bbox="543 658 1668 710">Si l'ESP® est en panne, il ne peut pas stabiliser la trajectoire du véhicule. ® En outre, d'autres systèmes de sécurité active sont désactivés.</p> <ul style="list-style-type: none"> <li data-bbox="543 721 911 749">► Continuez de rouler prudemment. <li data-bbox="543 757 1021 785">► Faites contrôler l'ESP® par un atelier qualifié. </div>

Voyants de contrôle et d'alerte	Causes et conséquences possibles et ► Solutions
 <p>Voyant d'alerte ESP® OFF</p>	<p>* Le voyant orange d'alerte ESP® OFF est allumé alors que le véhicule fonctionne. L'ESP® est désactivé. D'autres systèmes d'aide à la conduite et systèmes de sécurité active peuvent également être sans fonction.</p> <p>▲ ATTENTION Risque de dérapage en cas de conduite avec l'ESP® désactivé</p> <p>L'ESP® ne peut pas procéder à la stabilisation du véhicule. En outre, d'autres systèmes de sécurité active ne sont disponibles que de manière limitée.</p> <ul style="list-style-type: none"> ► Continuez de rouler prudemment. ► Désactivez l'ESP® uniquement tant que la situation l'exige. <p>Si l'ESP® ne peut pas être activé, l'ESP® est en panne.</p> <ul style="list-style-type: none"> ► Faites immédiatement contrôler l'ESP® par un atelier qualifié. <p>► Tenez compte des remarques relatives à la désactivation de l'ESP® (→ page 208).</p>
 <p>Voyant d'alerte ATTENTION ASSIST</p>	<p>* Le voyant d'alerte ATTENTION ASSIST est allumé. Le système ATTENTION ASSIST est en panne.</p> <ul style="list-style-type: none"> ► Rendez-vous dans un atelier qualifié.



Voyants de contrôle et d'alerte	Causes et conséquences possibles et ► Solutions
 <p>Voyant d'alerte de l'assistant de signalisation routière</p>	<p>* Le voyant d'alerte de l'assistant de signalisation routière est allumé. L'assistant de signalisation routière est en panne.</p> <ul style="list-style-type: none"> ► Tenez compte des messages qui apparaissent sur l'écran conducteur.
 <p>Voyant d'alerte de distance</p>	<p>* Le voyant rouge d'alerte de distance s'allume pendant la marche. La distance par rapport au véhicule qui précède est trop faible pour la vitesse sélectionnée. Si un signal d'alerte retentit également, c'est que vous vous rapprochez d'un obstacle à une vitesse trop élevée.</p> <ul style="list-style-type: none"> ► Soyez prêt à freiner. ► Augmentez la distance. <p>Fonctionnement du freinage d'urgence assisté actif (→ page 231).</p>
 <p>Voyant d'alerte de freinage d'urgence assisté actif</p>	<p>* Le voyant d'alerte de freinage d'urgence assisté actif est allumé. Le système n'est pas disponible en raison de capteurs encrassés ou d'un défaut ou bien son fonctionnement est limité.</p> <ul style="list-style-type: none"> ► Tenez compte des messages qui apparaissent sur l'écran conducteur.

Voyants de contrôle et d'alerte	Causes et conséquences possibles et ► Solutions
 <p>Voyant d'alerte de freinage d'urgence assisté actif</p>	<p>* Le voyant d'alerte de freinage d'urgence assisté actif est allumé. Le système est désactivé ou le fonctionnement a été automatiquement limité. Cela peut se produire si le système d'aide à la conduite a été activé.</p> <p>► Tenez compte des informations sur le freinage d'urgence assisté actif (→ page 231).</p>

Systeme d'appel d'urgence Mercedes-Benz

Voyants de contrôle et d'alerte	Causes et conséquences possibles et ► Solutions
 <p>Voyant d'alerte du Systeme d'appel d'urgence Mercedes-Benz</p>	<p>*Le système d'appel d'urgence Mercedes-Benz est en panne. De plus, le système Mercedes me connect est également en panne.</p> <p>► Rendez-vous dans un atelier qualifié.</p>

Système de contrôle de la pression des pneus

Voyants de contrôle et d'alerte	Causes et conséquences possibles et ► Solutions
 <p>Le voyant d'alerte du système de contrôle de la pression des pneus clignote</p>	<p>*Le voyant orange d'alerte du système de contrôle de la pression des pneus (perte de pression/défaut) clignote pendant 1 minute environ puis reste allumé en permanence. Le système de contrôle de la pression des pneus est en panne.</p> <p>▲ ATTENTION Risque d'accident en cas de défaillance du système de contrôle de la pression des pneus</p> <p>Le système de contrôle de la pression des pneus ne peut pas vous prévenir correctement en cas de perte de pression dans un ou plusieurs pneus.</p> <p>Des pneus avec une pression de pneu trop basse peuvent compromettre, par exemple le comportement routier ainsi que la manœuvrabilité et le comportement au freinage du véhicule.</p> <p>► Faites contrôler le système de contrôle de la pression des pneus par un atelier qualifié.</p>
 <p>Le voyant d'alerte du système de contrôle de la pression des pneus est allumé</p>	<p>*Le voyant orange d'alerte du système de contrôle de la pression des pneus (perte de pression/défaut) s'allume. Le système de contrôle de la pression des pneus a détecté une baisse de pression dans un ou plusieurs pneus.</p> <p>▲ ATTENTION Risque d'accident en raison d'une pression de pneu trop basse</p> <ul style="list-style-type: none"> • Les pneus risquent d'éclater. • Les pneus peuvent s'user de manière excessive et/ou irrégulière.

Voyants de contrôle et d'alerte	Causes et conséquences possibles et ► Solutions
	<ul style="list-style-type: none">• Le comportement routier ainsi que la manœuvrabilité et le comportement au freinage du véhicule peuvent être fortement compromis. <p>Vous risquez alors de perdre le contrôle du véhicule.</p> <ul style="list-style-type: none">► Tenez compte des pressions de pneu recommandées.► Adaptez la pression de pneu si nécessaire. <ul style="list-style-type: none">► Arrêtez le véhicule en tenant compte des conditions de circulation.► Contrôlez la pression de pneu et les pneus.

1, 2, 3 ...

3e rangée de sièges , Siège à l'arrière, Trappe de chargement d'objets longs	
Basculement vers l'avant du dossier de la 3e rangée de sièges.....	130
Limitation de taille.....	106
Montée à bord et descente du véhicule..	112
Redressement des dossiers de la 3e rangée de sièges.....	132
4MATIC	192

A

ABS	207
ABS tout-terrain	208
Accélération	
Kickdown.....	191
Accéléromètre , Capteur d'accélération.....	268
Accident, appel d'urgence	314
Activation et désactivation du mode recy- clage d'air	163
Activation et désactivation du signal sonore de fermeture	80

Adaptation automatique des sièges	116
Adaptation de la vitesse , Basée sur un iti- néraire.....	224
Adaptation de la vitesse basée sur un itinéraire	
Fonctionnement.....	224
Réglage.....	225
Additifs	
Carburant.....	414
Huile moteur.....	415
Affichage d'état	
Airbag passager.....	49
Ceintures de sécurité arrière.....	48
Affichage de charge sur le toit	
Informations.....	184
Affichage de la consommation	186
Affichage de la position de la boîte de vitesses	186
Affichage des noms de rue/des numéros de maison	295
Affichage du programme de conduite	184
Affichage dynamique de maintenance PLUS	325

Affichage ECO	180
Affichage tête haute	
Activation et désactivation.....	270
Entretien.....	342
Fonction.....	268
Fonction mémoire.....	123
Utilisation.....	269
Aide à la descente	
Fonction.....	120
Réglage.....	121
Aide à la montée	
Fonction.....	120
Réglage.....	121
Aide au démarrage	
Aide au démarrage du véhicule.....	213
Aide au démarrage en côte.....	212
Drive Away Assist.....	262
Aide au démarrage du véhicule	
Activation.....	213
Aide au démarrage en côte.....	212
Fonctionnement.....	213
Aide au démarrage en côte	212
Aide au départ	262

Aide au stationnement			
Assistant de stationnement actif.....	257		
Drive Away Assist.....	262		
Freinage de manœuvre.....	264		
PARKTRONIC.....	253		
Aide aux manœuvres			
Activation et désactivation.....	265		
Drive Away Assist.....	262		
Freinage de manœuvre.....	264		
Aide pour les manœuvres.....	263		
Airbag			
Voyant d'alerte.....	47		
Airbag frontal			
Déclenchement.....	54		
Airbag genoux.....	60		
Airbag latéral.....	60		
Airbag passager			
Désactivation et activation.....	50		
Airbag rideau.....	60		
Airbags			
Airbag frontal.....	60		
Déclenchement.....	54		
Voyants PASSENGER AIR BAG.....	49		
		Vue d'ensemble.....	60
Ajustement de la ceinture de sécurité			
Activation et désactivation.....	53		
Fonctionnement.....	53		
Alarme.....	102		
Alarme antivol et antieffraction.....	102		
Alarme panique			
Activation et désactivation.....	80		
Alcool au volant.....	171		
Alerte d'oubli de ceinture.....	47		
Alerte de distance.....	231		
Alerte/affichage des feux de circulation.....	236		
Alimentation électrique			
Touche Start/Stop.....	166		
Alimentation en tension			
Etablissement (touche Start/Stop).....	166		
Angle d'ouverture			
Limitation (hayon).....	93		
Animaux.....	55		
Anneau de remorquage			
Emplacement de rangement.....	365		
		Anneaux d'arrimage.....	136
		Antidémarrage.....	101
		Appareils d'assistance médicale.....	34
		Appel à l'aide	
		Système d'appel d'urgence	
		Mercedes-Benz.....	314
		Appel d'urgence automatique.....	315
		Appel de phares.....	147
		Appel du Centre d'Appels Clients	
		Mercedes-Benz.....	307
		Appels	
		Menu du téléphone.....	305
		Mercedes me.....	306
		Par l'intermédiaire de l'unité de commande au toit.....	306
		Appels Mercedes me	
		Appel vers le Centre d'Appels Clients	
		Mercedes-Benz suite à la détection automatique d'un accident ou d'une panne.....	307
		Appels par l'intermédiaire de l'unité de commande au toit.....	306

Centre d'Appels Clients Mercedes-Benz.....	307	Assistant d'angle mort		Assistant de signalisation routière	
Données transmises.....	309	Activation et désactivation.....	242	Fonctionnement.....	236
Informations.....	306	Fonctionnement.....	241	Réglage.....	240
Prise d'un rendez-vous de maintenance.....	308	Assistant d'arrêt d'urgence.....	230	Assistant de stabilisation en cas de vent latéral.....	210
Application Mercedes me		Assistant d'arrêt d'urgence actif.....	230	Assistant de stationnement	
Activation de l'équipement on-demand.....	26	Assistant de feux de route adaptatifs		Assistant de stationnement actif.....	257
Applications, Mercedes me		Activation et désactivation.....	150	PARKTRONIC.....	253
Appels Mercedes me.....	306	Assistant de franchissement de ligne.....	242	Assistant de stationnement actif	
Mercedes me connect.....	310	Assistant de franchissement de ligne actif		Fonction de freinage automatique.....	262
Applications Mercedes me.....	312	Activation et désactivation.....	245	Fonctionnement.....	257
Appuie-tête		Fonctionnement.....	242	Freinage de manœuvre.....	264
Dépose et pose (arrière).....	116	Réglage de la sensibilité.....	245	Mise en pause.....	262
Réglage (arrière).....	115	Assistant de limitation de vitesse actif.....	223	Se garer.....	259
Réglage manuel (avant).....	114	Assistant de régulation de distance DIS-TRONIC actif		Sortie d'une place de stationnement.....	261
Aptitude au roulage à plat.....	348	Activation et désactivation.....	221	Assistant de stationnement PARKTRONIC	
Arrêt de l'alarme.....	102	Adaptation de la vitesse basée sur un itinéraire.....	224	Activation et désactivation.....	256
Arrêt du véhicule		Assistant d'arrêt d'urgence actif.....	230	Fonctionnement.....	253
Immobilisation du véhicule.....	195	Assistant de limitation de vitesse actif.....	223	Réglage des signaux d'alerte.....	256
Assistance au freinage		Augmentation/diminution de la vitesse..	221	Assistant directionnel	
Freinage d'urgence assisté.....	208	Fonctionnement.....	218	Assistant directionnel actif.....	227
Freinage d'urgence assisté actif.....	231	Mémorisation de la vitesse.....	221	STEER CONTROL.....	210
		Rappel de la vitesse.....	221	Assistant directionnel actif	
				Activation et désactivation.....	229

Assistant d'arrêt d'urgence actif.....	230	ATTENTION ASSIST		BAS	208
Fonctionnement.....	227	Fonctionnement.....	213	Batterie (48 V)	
Assistant ECO		Réglage.....	215	Remarques.....	356
Réseau de bord 48 V.....	181	Autodiagnostic		Batterie (batterie 12 V)	
Assistant intérieur MBUX		Désactivation automatique de l'airbag		Aide au démarrage.....	359
Eclairage de lecture.....	279	passager.....	49	Charge.....	359
Eclairage de recherche.....	279	Système de retenue.....	47	Remarques.....	354
Vue d'ensemble.....	277	Avertisseur de perte de pression des		Remarques (aide au démarrage et	
Assistant vocal		pneus		charge).....	357
Dialogue interactif.....	276	Fonctionnement.....	378	Remplacement.....	361
Assistant vocal MBUX		Redémarrage.....	379	Batterie (batterie de démarrage)	
Dialogue interactif.....	276	Avertisseur de sortie		Charge avec Remote Online.....	169
Fonctionnement.....	276	Assistant d'angle mort.....	241	Batterie de démarrage	
ASSYST PLUS				Charge avec Remote Online.....	169
Consignes de maintenance.....	325	B		Bluetooth®	
Durées d'immobilisation lorsque la		Bacs de rangement		Raccordement d'un téléphone porta-	
batterie est débranchée.....	326	Accoudoir (avant).....	127	ble.....	305
Indicateur d'intervalles de mainte-		Boîte à gants.....	127	Boîte à eau	334
nance.....	325	Console centrale (avant).....	127	Boîte à gants	127
Atelier	33	Portes.....	127	Boîte automatique	
Atelier agréé	33	Bagages	123	Affichage de la position de la boîte	
Atelier qualifié	33	Balais d'essuie-glace		de vitesses.....	186
		Entretien.....	340	Changement de rapport manuel.....	189
		Remplacement (pare-brise).....	154		

Commande des rapports.....	186	Bruit fort		Touche.....	253
Difficultés dans le passages des rap- ports.....	189	Son PRE-SAFE®.....	52	Caméra de recul	
Engagement de la marche arrière.....	187	Buses		Caméras panoramiques.....	245
Engagement de la position de marche....	189	Buses de ventilation.....	164	Fonctionnement.....	245
Kickdown.....	191	Buses de ventilation		Ouverture du cache de caméra.....	253
Levier sélecteur DIRECT SELECT.....	186	Réglage.....	164	Caméras du véhicule.....	205
Palettes de changement de rapport au volant.....	189	C		Canal air-eau.....	334
Passage au point mort.....	187	Cache-bagages		Capacité de charge	
Passage dans la position parking.....	188	Dépose et pose.....	135	Pneus.....	388
Positions de la boîte de vitesses.....	186	Déroulement/enroulement.....	135	Capacité du réservoir	
Programmes de conduite.....	183	Remarques.....	134	Carburant.....	415
Température d'huile (écran conduc- teur).....	268	Cale.....	397	Réserve.....	415
Touche DYNAMIC SELECT.....	183	Caméra		Capot moteur	
Borne d'aide au démarrage.....	359	Caméra de recul.....	245	Ouverture et fermeture.....	328
Bouchon de réservoir/trappe de réservoir....	192	Caméras panoramiques.....	248	Capteur de pluie	
Bouchons		Entretien.....	340	Essuie-glaces.....	153
Fonction Start/Stop ECO.....	179	Fonction Offroad.....	251	Toit ouvrant.....	100
Bruit		Fonctionnement.....	248	Capteurs	
Jantes/pneus.....	370	Informations.....	205	Informations.....	205
Son PRE-SAFE®.....	52	Nettoyage.....	340	Nettoyage.....	340
		Ouverture du cache de caméra (caméra de recul).....	253	Capteurs du véhicule.....	205
		Sélection de l'affichage.....	253	Capteurs radar et capteurs à ultrasons.....	205

Caractéristiques techniques			
Débit d'absorption spécifique (DAS).....	409	Triangle de présignalisation.....	346
Dimensions du véhicule.....	419	Trousse de secours.....	347
Fréquences radio.....	408	Vue d'ensemble des moyens d'assis-	
Informations.....	407	tance.....	20
Informations radio réglementaires.....	409	Ceinture de sécurité	
Carburant		Activation et désactivation de l'ajuste-	
Additifs.....	414	ment de la ceinture de sécurité.....	53
Capacité du réservoir.....	415	Ceintures	
E10.....	413	Bouclage.....	46
Essence.....	413	Débouclage.....	59
Qualité (essence).....	413	Remarques relatives au port correct.....	45
Ravitaillement.....	192	Ceintures de sécurité	
Réserve.....	415	Affichage d'état des ceintures de	
Teneur en soufre.....	413	sécurité arrière.....	48
Carte		Bouclage.....	46
Affichage d'informations météorologi-		Débouclage.....	59
ques.....	298	Entretien.....	342
Affichage des contenus de la carte		Prétension automatique.....	53
en ligne.....	298	Remarques relatives au port correct.....	45
Déplacement.....	297	Voyant d'alerte.....	47
Réglage de l'échelle.....	297	Ceintures de sécurité arrière	
Sélection de l'orientation de la carte.....	297	Affichage d'état.....	48
Cas d'urgence		Chaînes à neige	371
Gilet de sécurité.....	345	Chaînes antidérapantes	371
		Chaleur résiduelle	163
		Changement d'adresse	27
		Changement de propriétaire	27
		Changement de rapport	
		Boîte automatique.....	189
		Manuel.....	189
		Palettes de changement de rapport	
		au volant.....	189
		Recommandation de rapport.....	190
		Changement de rapport manuel	
		Activation et désactivation.....	190
		Changement de roue	
		Abaissement du véhicule.....	402
		Dépose de la roue.....	400
		Dépose et pose des chapeaux de roue...	398
		Levage du véhicule.....	398
		Montage d'une nouvelle roue.....	401
		Préparation.....	398
		Charge	
		Batterie 12 V.....	359
		Détermination de la valeur maximale.....	381
		Exemple de calcul.....	381
		Prise USB.....	127, 141

Chargé		Classe d'usure de la bande de roulement	384	Clignotants	147
Anneaux d'arrimage.....	136	Classe de motricité	384	Climatisation, Climatiseur, Refroidissement, Soufflante	
Charge maximale		Classe de température	384	Activation et désactivation.....	161
Détermination.....	381	Classification de la qualité des pneus	384	Activation et désactivation de la fonction A/C (MBUX).....	162
Exemple de calcul.....	381	Clé		Activation et désactivation de la fonction A/C (unité de commande).....	162
Charge maximale des pneus	386	Alarme panique.....	80	Activation et désactivation de la fonction de synchronisation (unité de commande).....	163
Chargement		Clé de rechange.....	83	Activation et désactivation du mode recyclage d'air.....	163
Crochet pour sac.....	137	Clé de secours.....	81	Affichage du menu de climatisation.....	162
Définitions des termes.....	390	Consommation de courant.....	81	Buses de ventilation (arrière).....	164
Galerie de toit.....	139	Désactivation de la fonction.....	81	Buses de ventilation (avant).....	164
Portemanteaux.....	137	Fixation à un trousseau de clés.....	81	Capacité de réfrigérant et capacité d'huile PAG.....	419
Réglage du plancher de compartiment de chargement.....	138	Fonction.....	79	Chaleur résiduelle.....	163
Remarques.....	123	Pile.....	82	Dégivrage du pare-brise.....	161
Charges	123	Problèmes.....	83	Désembuage des vitres.....	163
Chauffage		Réglages de déverrouillage.....	80	Fonction de synchronisation.....	163
Activation et désactivation.....	161	Signal sonore de fermeture.....	80	Mise en marche et arrêt du chauffage de lunette arrière.....	161
Siège.....	117	Clé de rechange	83	Réfrigérant.....	418
Chauffage de lunette arrière	161	Clé de secours			
Chauffage de siège		Hayon.....	94		
Activation et désactivation.....	117	Portes.....	86		
Chauffage du volant	120	Retrait/rangement.....	81		
Circulation transversale (alerte)	263	Clé de voiture	79		
		Clé du véhicule	79		

Réglage (système multimédia MBUX).....	162	Réalisation de la synchronisation du code tournant.....	199	Contrôle de l'épaisseur de garniture de frein	334
Réglage de la répartition d'air.....	161	Commande des rapports		Contrôle du niveau de liquide de refroidissement	332
Réglage de la température dans l'habitacle.....	161	Lever sélectionneur DIRECT SELECT.....	186	Couple (écran conducteur)	268
Réglage du débit d'air.....	161	Manuelle.....	189	Crevaision	
Régulation automatique.....	162	Commodo		Changement de roue.....	398
Remarques.....	161	Eclairage.....	147	Kit anticrevaision TIREFIT.....	349
Unité de commande du climatiseur		Essuie-glaces.....	153	MOExtended.....	348
THERMATIC.....	161	Communication car-to-x		Remarques.....	347
Unité de commande du climatiseur		Affichage sur la carte.....	298	Cric	
THERMOTRONIC.....	161	Commutateur d'éclairage	146	Emplacement de rangement.....	397
Ventilation avec ouverture confort.....	95	Comportement du véhicule		Crochet pour sac	137
Climatisation automatique	162	Anormal.....	370	Cross Traffic Alert , Alerte en cas de circulation transversale.....	263
Code de charge		Composants radio réglementaires		Customer Assistance Center (CAC)	35
Pneus.....	388	Déclaration de conformité.....	31		
Code peinture	410	Composition du pneu	387	D	
Code QR pour la fiche de désincarcération	36	Conduite en dehors des Etats-Unis ou du Canada	27	Dashcam	
Commande d'ouverture de porte de garage		Conduite en tout-terrain	175	Démarrage et arrêt d'un enregistrement en boucle.....	301
Effacement de la mémoire.....	200	Conseils pour la conduite	171	Démarrage et arrêt d'un enregistrement unique.....	302
Ouverture et fermeture d'une porte de garage.....	200	Consignes de rodage	170		
Problèmes.....	199				
Programmation des touches.....	198				

Remarques.....	300	Touche Start/Stop.....	167	Dimensions du véhicule.....	419
Sélection d'un appareil USB.....	301	Démarrage et arrêt automatiques du moteur.....	178	Directives de chargement.....	123
Débit d'absorption spécifique (DAS).....	409	Désactivation automatique de l'airbag passager		Disques de frein.....	170
Débit d'air		Fonctionnement.....	51	DISTRONIC.....	218
Réglage.....	161	Informations (système de retenue pour enfants sur le siège passager).....	66	Documents COC, Certificat de conformité....	407
Débouclage de la ceinture.....	59	Voyants PASSENGER AIR BAG.....	49	Données du véhicule	
Déclaration de conformité		Désactivation de l'airbag passager, PASSENGER AIR BAG OFF		Affichage, DYNAMIC SELECT.....	185
Composants radio réglementaires.....	31	Informations (système de retenue pour enfants sur le siège passager).....	66	Affichage, MBUX.....	185
Défaut		Détection de collision (véhicule garé)		Diamètre de braquage.....	419
Système de retenue.....	47	Réglage.....	203	Empattement.....	419
Définitions des termes		Détection de la fatigue.....	213	Hauteur.....	419
Pneus et chargement.....	390	Détection de modification de la trajectoire		Largeur.....	419
Démarrage d'urgence du véhicule.....	366	Assistant de franchissement de ligne actif.....	242	Longueur.....	419
Démarrage du moteur		Détection du manque de vigilance.....	213	Poids du véhicule.....	420
Mode fonctionnement de secours.....	168	Deuxième clé.....	83	Données moteur	
Remote Online.....	170	Dimensions		Affichage.....	185
Touche Start/Stop.....	167	Pneus.....	388	DYNAMIC SELECT.....	185
Démarrage du moteur par remorquage.....	366			DOT, numéro d'identification du pneu (TIN)...	386
Démarrage du véhicule				Downhill Speed Regulation.....	226
Aide au démarrage du véhicule.....	213			Drive Away Assist.....	262
Aide au démarrage en côte.....	212			Droits d'auteur	
Mode fonctionnement de secours.....	168			Licences.....	42
Remote Online.....	170			Marques.....	42

Droits en matière de protection des données..... 40

DSR

Activation et désactivation..... 226
Fonctionnement..... 226
Modification de la vitesse cible..... 227
Remarques..... 226

Durée d'extinction temporisée

Extérieur..... 151
Intérieur..... 152

Durée d'immobilisation

Activation et désactivation du mode repos..... 205

DYNAMIC SELECT

Affichage de la consommation..... 186
Affichage des données du véhicule..... 185
Affichage des données moteur..... 185
Affichage du programme de conduite..... 184
Configuration du programme de conduite I..... 184
Fonction..... 183
Programmes de conduite..... 183
Sélection du programme de conduite..... 184

E

E10..... 413

Eau de lavage

Liquide de lave-glace..... 417
Remplissage..... 333

EBD, Répartiteur électronique de freinage.... 210

Echéance de maintenance..... 325

Eclairage

Assistant de feux de route adaptatifs..... 149
Clignotants..... 147
Commodo..... 147
Durée d'extinction temporisée..... 151
Eclairage actif dans les virages..... 149
Eclairage antibrouillard arrière..... 147
Eclairage d'intersection..... 148
Eclairage de lecture..... 279
Eclairage de localisation..... 151
Eclairage extérieur automatique..... 147
Eclairage intérieur..... 151
Feux de détresse..... 148
Feux de route..... 147
Responsabilité en matière de systèmes d'éclairage..... 146
Spot de lecture..... 151

Eclairage actif dans les virages..... 149

Eclairage antibrouillard arrière..... 147

Eclairage d'ambiance..... 152

Eclairage d'intersection..... 148

Eclairage dans les virages..... 149

Eclairage de lecture MBUX..... 279

Eclairage de localisation..... 151

Eclairage de recherche MBUX..... 279

Eclairage extérieur

Entretien..... 340

Eclairage extérieur automatique..... 147

Eclairage intérieur

Durée d'extinction temporisée..... 152
Eclairage d'ambiance..... 152
Eclairage de lecture MBUX..... 279
Réglage..... 151

Ecran

Entretien..... 342

Ecran (écran conducteur)

Vue d'ensemble des affichages..... 271

Ecran (système multimédia MBUX)

Réglages..... 270

Ecran central			
Utilisation.....	274		
Ecran conducteur, Combiné d'instruments			
Affichage tête haute.....	268		
Affichages d'état.....	271		
Combiné d'instruments.....	8		
Echéance de maintenance.....	325		
Menus.....	267		
Remarques.....	266		
Réseau de bord 48 V.....	270		
Utilisation.....	266		
Voyants de contrôle et d'alerte.....	478		
Ecran conducteur poste de conduite Widescreen			
Combiné d'instruments.....	12		
Ecran d'accueil			
Ecran central.....	273		
Ecran tactile.....	274		
EDW			
Arrêt de l'alarme.....	102		
Fonctionnement.....	102		
Fonctionnement de la protection anti-soulèvement.....	102		
		Fonctionnement de la protection volumétrique.....	103
		Protection antisoulèvement.....	103
		Protection volumétrique.....	104
		Electronique du véhicule	
		Emetteurs-récepteurs radio.....	407
		Eléments de commande	25
		Eléments de commande tactiles	25
		Eléments déclenchés	
		Limitation de la protection prévue.....	55
		Emetteurs-récepteurs radio	
		Fréquences.....	408
		Montage.....	407
		Puissance d'émission.....	408
		Endommagement	
		Limitation de la protection prévue.....	55
		Enfants	
		Prévention des dangers dans le véhicule..	63
		Remarques générales.....	62
		Sécurité siège enfant.....	71
		Enregistreur de données d'accident	40
		Entrée des destinations	293
		Entretien	
		Affichage tête haute.....	342
		Boiseries/inserts décoratifs.....	342
		Caméra.....	340
		Canal air-eau.....	334
		Ceintures de sécurité.....	342
		Eclairage extérieur.....	340
		Ecran.....	342
		Films décoratifs.....	339
		Garniture de toit.....	342
		Garnitures en plastique.....	342
		Habitacle.....	342
		Lavage manuel.....	338
		Mode Station de lavage.....	336
		Nettoyeurs haute pression.....	337
		Peinture.....	338
		Pièces du véhicule.....	340
		Roues/jantes.....	340
		Station de lavage.....	335
		Volant.....	342
		Entretien de la garniture de toit	342
		Entretien des garnitures en plastique	342
		Entretien des jantes	340
		Entretien du volant	342

Équipement du véhicule	25		
Équipement on-demand	26		
ESC, Electronic Stability Control	208		
ESP®			
Activation et désactivation.....	210		
Assistant de stabilisation en cas de vent latéral.....	210		
Fonctionnement.....	208		
Essence	413		
Essuie-glace	153		
Essuie-glace arrière			
Activation et désactivation.....	153		
Remplacement du balai d'essuie-glace...	156		
Essuie-glaces			
Activation et désactivation.....	153		
Remplacement des balais d'essuie-glace (pare-brise).....	154		
Remplacement du balai d'essuie-glace (lunette arrière).....	156		
Essuie-glaces avant, Vitres avant			
Remplacement des balais d'essuie-glace.....	154		
		F	
		Favoris	282
		Fermeture confort	96
		Fermeture du toit en cas de pluie	
		Toit ouvrant.....	100
		Feu antibrouillard arrière	147
		Feux de croisement	
		Activation et désactivation.....	146
		Feux de détresse	148
		Feux de position	146
		Feux de route	147
		Feux de stationnement	146
		Films de décoration	
		Capteurs radar et capteurs à ultrasons...	205
		Sur la caméra/les capteurs.....	205
		Films décoratifs	339
		Fixation ISOFIX pour siège enfant	
		Montage.....	71
		Fonction A/C	
		Activation et désactivation (MBUX).....	162
		Activation et désactivation (unité de commande).....	162
		Fonction de synchronisation	
		Activation et désactivation (unité de commande).....	163
		Fonction HOLD	
		Activation et désactivation.....	211
		Fonction.....	211
		Fonction mémoire	
		Affichage tête haute.....	123
		Rétroviseurs extérieurs.....	123
		Siège.....	123
		Fonction Start/Stop	178
		Fonction Start/Stop ECO	
		Arrêt automatique du moteur.....	178
		Démarrage automatique du moteur.....	178
		Désactivation et activation.....	179
		Fonctionnement.....	178
		Fonctionnement en cas d'accident	54
		Fonctions de la carte	297
		Frein à main	200
		Frein de parking	200
		Frein de stationnement	200

Frein de stationnement électrique			
Desserrage automatique.....	201		
Freinage d'urgence.....	202		
Serrage automatique.....	200		
Serrage et desserrage manuels.....	202		
Frein multicollision.....	53		
Freinage à fond.....	208		
Freinage autonome.....	231		
Freinage d'urgence			
Exécution.....	202		
Frein de stationnement électrique/ frein à main.....	200		
Freinage d'urgence assisté.....	208		
Freinage d'urgence assisté actif.....	231		
Freinage d'urgence assisté			
Freinage d'urgence assisté.....	208		
Freinage d'urgence assisté actif.....	231		
Freinage d'urgence assisté actif			
Fonctionnement.....	231		
Réglage.....	236		
Freinage de manœuvre.....	264		
Freins			
ABS (système antiblocage de roues).....	207		
		BAS (freinage d'urgence assisté).....	208
		Consignes de rodage.....	170
		Contrôle de l'épaisseur de garniture de frein.....	334
		Disques et garnitures de frein neufs ou de rechange.....	170
		EBD (Electronic Brakeforce Distribu- tion).....	210
		Effet de freinage limité (routes salées)....	171
		Fonction HOLD.....	211
		Frein à main.....	200
		Frein de parking.....	200
		Frein de stationnement électrique.....	200
		Frein multicollision.....	53
		Freinage d'urgence assisté actif.....	231
		Recommandations pour la conduite.....	171
		Fréquences	
		Emetteur-récepteur radio.....	408
		Téléphone portable.....	408
		Fusibles	
		Compartiment de chargement.....	369
		Compartiment moteur.....	367
		Plan d'affectation.....	366
		Plancher côté passager.....	368
		Remarques.....	366
		Fusibles électriques.....	366
		G	
		Gabarit de contrôle de la garniture de frein...	334
		Galerie de toit	
		Chargement.....	139
		Fixation.....	139
		Garantie pour vices cachés.....	36
		Garnitures de frein.....	170
		Gestion de la maintenance	
		Données transmises.....	326
		Remarques.....	326
		Gilet de sécurité.....	345
		Guidage avec réalité augmentée	
		Activation.....	295
		Activation et désactivation de la vidéo....	295
		Affichage des noms de rue / des numéros de maison.....	295
		H	
		Habitacle	
		Refroidissement / réchauffement avec Remote Online.....	169

HANDS-FREE ACCESS	91	Informations météorologiques	298	Dimensions.....	388
Hayon , Couvercle de coffre		Informations radio réglementaires		DOT, numéro d'identification du	
Clé de secours.....	94	Débit d'absorption spécifique.....	409	pneu (TIN).....	386
Fermeture.....	89	Marquages radio réglementaires.....	409	Indice de vitesse.....	388
HANDS-FREE ACCESS	91	Informations routières	298	Pression de pneu maximale.....	387
Limitation de l'angle d'ouverture.....	93	Ingédients et lubrifiants		Intégration pour smartphone, iPhone®	
Ouvrir.....	88	Additifs.....	414	Android Auto.....	312
Huile moteur , Huile		Carburant (essence).....	413	Apple CarPlay®.....	312
Additifs.....	415	Huile moteur.....	415	Interface de diagnostic embarqué	31
Appoint.....	331	Liquide de frein.....	416	Internet	
Capacité.....	416	Liquide de lave-glace.....	417	Création d'un point d'accès Wi-Fi.....	286
Contrôle du niveau d'huile par l'inter- médiaire de l'écran conducteur.....	330	Liquide de refroidissement.....	416	Mercedes me connect.....	310
MB-Freigabe ou MB-Approval.....	416	Réfrigérant (climatiseur).....	418	Navigateur Web.....	312
Qualité.....	416	Remarques.....	411	Itinéraire	
Température (écran conducteur).....	268	Inscriptions figurant sur les pneus		Calcul.....	295
I		Capacité de charge.....	388	Itinéraire alternatif.....	295
Immobilisation	204	Charge maximale des pneus.....	386	Itinéraire domicile-travail.....	295
Indicateur d'intervalles de maintenance	325	Classe d'usure de la bande de roue- ment.....	384	Navigation.....	291
Indicateur de direction	147	Classe de motricité.....	384	Sélection du type.....	295
Indice de vitesse		Classe de température.....	384	Itinéraire alternatif	295
Pneus.....	388	Classification de la qualité des pneus.....	384	Itinéraire domicile-travail	295
Informations générales	43	Code de charge.....	388		
		Composition.....	387		

K**KEYLESS-GO**

Désactivation.....	81
Problèmes.....	85
Réglages de déverrouillage.....	80
Verrouillage et déverrouillage du véhicule.....	84

Kickdown	191
-----------------------	-----

Kit anticrevaillon TIREFIT, Compresseur de gonflage

Emplacement de rangement.....	349
-------------------------------	-----

L**Langue**

Réglage.....	288
Remarques.....	288

Lavage du véhicule

Lavage manuel.....	338
Mode Station de lavage.....	336
Nettoyeurs haute pression.....	337
Station de lavage.....	335

Lavage manuel	338
----------------------------	-----

Lave-glace	333
-------------------------	-----

Levier sélecteur	186
-------------------------------	-----

Levier sélecteur DIRECT SELECT

Boîte automatique.....	186
Changement de rapport manuel.....	189
Engagement de la marche arrière.....	187
Engagement de la position de marche....	189
Fonctionnement.....	186
Passage au point mort.....	187
Passage automatique dans la position parking.....	188
Passage dans la position parking.....	188
Recommandation de rapport.....	190

Limiteur de vitesse en descente	226
--	-----

Liquide de frein	416
-------------------------------	-----

Liquide de lave-glace

Remplissage.....	333
------------------	-----

Liquide de refroidissement

Capacité.....	417
Remarques.....	416

Live Traffic Information	298
---------------------------------------	-----

Logiciels libres	42
-------------------------------	----

Logiciels open source	42
------------------------------------	----

Lubrifiants	411
--------------------------	-----

M**Maintenance**

Véhicule.....	27
---------------	----

Manœuvres

Freinage de manœuvre.....	264
---------------------------	-----

Manœuvres de stationnement

Assistant de stationnement actif.....	257
PARKTRONIC.....	253

Marche arrière

Levier sélecteur DIRECT SELECT.....	186
-------------------------------------	-----

Mauvais comportement des occupants du véhicule

Limitation de la protection prévue.....	55
---	----

MBUX

Dashcam.....	300
--------------	-----













Médias

Vue d'ensemble des fonctions/ symboles.....	318
--	-----

Mémoire des messages	421
-----------------------------------	-----

Mémorisation des données

Calculateurs électroniques.....	36
Droits en matière de protection des données.....	40

- | | | | |
|--|-----|--|-----|
| Enregistreur de données d'accident..... | 40 | Messages de danger | |
| Services en ligne..... | 39 | Communication car-to-x..... | 298 |
| Système multimédia MBUX/
Mercedes me connect..... | 40 | Messages sur le visuel | |
| Menu de climatisation | |  | 461 |
| Affichage..... | 162 |  --- km/h..... | 458 |
| Climatisation..... | 162 |  --- km/h..... | 456 |
| Répartition d'air..... | 162 |  2e rangée de sièges droite non
verrouillée..... | 436 |
| Menu Offroad | |  2e rangée de sièges gauche
non verrouillée..... | 436 |
| Réglage..... | 290 |  3e rangée de sièges droite non
verrouillée..... | 437 |
| Vue d'ensemble..... | 289 |  3e rangée de sièges gauche
non verrouillée..... | 437 |
| Menus (écran conducteur) | |  A la station-service: ajouter 1
quart d'huile moteur..... | 476 |
| Remarques..... | 267 |  Airbag rideau gauche Défaut
Aller à l'atelier (exemple)..... | 422 |
| Sportif..... | 268 |  Allumage feux automatique ne
fonctionne pas..... | 428 |
| Mercedes me connect | |  Allumer éclairage extérieur..... | 429 |
| Assistance en cas d'accident/de
panne..... | 310 |  Arrêter le véhicule Ne pas
éteindre le véhicule pour charger la
batterie 12 V..... | 469 |
| Données transmises..... | 311 |  ATTENTION ASSIST: Faites une
pause..... | 455 |
| Informations..... | 310 |  Attention pneu(s) défect..... | 473 |
| Message d'écran | |  avant gauche Défaut Aller à
l'atelier (exemple)..... | 422 |
| Affichage sur l'écran conducteur..... | 421 |  Batterie 48 V cf. notice d'utili-
sation..... | 469 |
| Remarques..... | 421 |  Bouchon de réservoir ouvert..... | 440 |
| Message de défaut | |  Champ caméra réduit cf.
notice d'utilisation..... | 465 |
| Ecran conducteur..... | 421 |  Clé non identifiée (message
d'écran blanc)..... | 426 |
| | |  Clé non identifiée (message
d'écran rouge)..... | 426 |
| | |  Contrôler le niveau de liquide
de frein..... | 451 |

-  Contrôler pneus..... 472
-  Corriger pression de pneu..... 473
-  Déclenchement de l'arrêt d'urgence..... 462
-  Défaut cf. notice d'utilisation..... 428
-  Défaut direction Effort suppl. requis cf. notice d'utilisation..... 433
-  Défaut direction S'arrêter immédiatement cf. notice d'utilisation.... 434
-  Démarrer le véhicule pour charger la batterie 12 V..... 468
- HOLD** désactivé..... 455
- PARK** Desserrer frein stationnement..... 449
-  Direction Défaut cf. notice d'utilisation..... 434
-  Eclairage actif virages ne fonctionne pas..... 428
-  Emporter la clé..... 427
-  Eteindre les feux..... 429
-  Faire l'appoint de liquide de lave-glace..... 438
-  Faire l'appoint de liquide de refroidissement cf. notice d'utilisation.... 439
-  Feu croisement gauche (Exemple)..... 430
-  Feux de croisement dynamiques ne fonctionnent pas..... 429
- PARK** Frein de stationnement Pour desserrer: mettre véhicule en marche.... 450
- PARK** Frein stationnement cf. notice d'utilisation..... 446
-  Impossible de basculer la 2e rangée de sièges cf. notice d'utilisation.. 437
-  inactif..... 458
-  Initialisation clé... Veuillez patienter..... 427
-  Liquide de refroidissement S'arrêter Eteindre le véhicule..... 439
-  Mesure du niveau d'huile moteur impossible..... 478
-  momentanément indispo. Capteurs encrassés..... 464
-  ne fonctionne pas cf. notice d'utilisation..... 454
-  ne fonctionne pas..... 467
-  ne fonctionne pas..... 457
-  ne fonctionnent pas cf. notice d'utilisation..... 453
- EBD** ne fonctionnent pas cf. notice d'utilisation..... 455
-  Ne pas laisser de personnes ou d'animaux ds le véhicule..... 425
-  Niveau d'huile moteur Baisser le niveau d'huile..... 476
-  Niveau huile moteur S'arrêter Eteindre le véhicule..... 477
-  OFF..... 458
-  Pas dans prog. actuel..... 457

-  Pas de capteurs roue..... 472
-  pas dispo. pr l'instant cf. notice d'utilisation..... 452
-  pas disponible pour l'instant cf. notice d'utilisation..... 453
-  Pression d'huile moteur S'arrêter Eteindre le véhicule..... 477
-  Ralentir..... 474
-  Remplacer la clé..... 425
-  Remplacer piles de la clé..... 425
-  Réseau de bord 12 V Aller à l'atelier..... 467
-  Réserve de carburant..... 440
-  Rouler à 40 km/h max..... 457
-  S'arrêter cf. notice d'utilisation... 468
-  Surchauffe batterie S'arrêter, tous descendre! Si possible en plein air..... 469
-  Surchauffe huile de boîte de vitesses Rouler prudemment..... 444
-  Surchauffe pneu(s)..... 474
-  Système de retenue Défaut Aller à l'atelier..... 422
-  Tourner le volant avant de démarrer..... 435
- P** Verrou stationnement ne fonctionne pas Actionner frein stationn..... 444
-  Veuillez patienter Charge batterie 48 V..... 470
- Affichage tête haute ne fonctionne pas... 433
- Affichage tête haute pas dispo. pr l'instant cf. notice d'utilisation..... 433
- Airbag passager activé cf. notice d'utilisation..... 423
- Airbag passager désactivé cf. notice d'utilisation..... 423
- Aller à l'atelier sans changer de rapport..... 443
- Assistant adapt. feux route ne fonctionne pas..... 430
- Assistant adapt. feux route pas dispo. pr l'instant cf. notice d'utilisation..... 430
- Assistant d'angle mort ne fonctionne pas..... 462
- Assistant d'angle mort pas dispo. pr l'instant cf. notice d'utilisation..... 462
- Assistant de franchissement de ligne actif Fonctionnement limité cf. notice d'utilisation..... 463
- Assistant de franchissement de ligne actif ne fonctionne pas..... 463
- Assistant de franchissement de ligne actif pas disponible pour l'instant cf. notice d'utilisation..... 463
- Assistant de régulation de distance actif de nouveau disponible..... 459
- Assistant de régulation de distance actif ne fonctionne pas..... 459

Assistant de régulation de distance actif pas dispo. pr l'instant cf. notice d'utilisation.....	458	Batterie d'appoint Défaut (message d'écran rouge).....	445	Danger: véhicule non immobilisé Boîte de vitesses en position N.....	442
Assistant de signalisation routière ne fonctionne pas.....	456	Boîte de vitesses Défaut.....	443	Démarrage de nouveau possible.....	470
Assistant de signalisation routière pas dispo. pr l'instant cf. notice d'utilisation.....	456	Boîte de vitesses Défaut Aller à l'atelier..	445	Déposer la clé à l'endroit prévu à cet effet cf. notice d'utilisation.....	427
Assistant de stationnement actif et PARKTRONIC ne fonctionnent pas cf. notice d'utilisation.....	466	Boîte de vitesses Défaut S'arrêter.....	443	Essuie-glaces Défaut.....	438
Assistant directionnel actif ne fonctionne pas.....	461	Contrôle pression pneus ne fonctionne pas.....	471	Feux de détresse Défaut.....	431
Assistant directionnel actif pas dispo. pr l'instant cf. notice d'utilisation.....	460	Contrôle pression pneus ne fonctionne pas Pas de capteurs de pression de pneu.....	471	Freinage urgence assisté actif Fonctionnement limité cf. notice d'utilisation.....	460
Assistant directionnel actif pas dispo. pr l'instant en raison de plusieurs arrêts d'urgence.....	461	Contrôle pression pneus pas disponible pour l'instant.....	471	Freinage urgence assisté actif Fonctionnement momentanément limité cf. notice d'utilisation.....	459
Batterie d'appoint Défaut (message d'écran blanc).....	445	Contrôler garnitures de frein cf. notice d'utilisation.....	451	Initialisation boîte vitesses Actionner levier sélecteur Actionner frein pdt XX s Danger: véhic. non immobil.....	444
		Danger: véhic. non immobil. Porte conducteur ouverte Rapport P pas engagé.....	442	Initialisation de la boîte de vitesses terminée.....	444
		Danger: véhic. non immobil. Stationner: actionner frein stationnement.....	442	Marche arrière impossible Aller à l'atelier.....	443

MULTIBEAM LED Fonctionnement limité.....	429	Rappel de présence de personnes ne fonctionne pas.....	424	Méthodes de remorquage	
PARKTRONIC ne fonctionne pas cf. notice d'utilisation.....	466	Rapport P possible seulement quand véhicule arrêté.....	440	2 essieux au sol.....	362
Pour éteindre le véhicule, appuyez sur la touche Start/Stop pdt au moins 3 s ou 3 fois de suite.....	438	Redémarrer système de surveillance de la pression des pneus après contrôle de la pression.....	475	Vue d'ensemble.....	361
Pour mettre boîte sur D ou R: actionner frein.....	441	Stationner: actionner frein stationnement Aller à l'atelier.....	442	Méthodes de remorquage autorisées	
Pour mettre boîte sur R: actionner frein.....	441	Système de surveillance de la pression des pneus ne fonctionne pas.....	476	Vue d'ensemble.....	361
Pour quitter rapport P ou N: actionner frein et démarrer véhicule.....	441	TEMPOMAT désactivé.....	456	Mise à jour logicielle.....	284
Pour quitter rapport P: actionner frein....	441	TEMPOMAT ne fonctionne pas.....	456	Mises à jour.....	284
PRE-SAFE ne fonctionne pas cf. notice d'utilisation.....	466	Véhicule opérationnel L'arrêt a lieu lors du verrouillage ou automat. après quelques minutes.....	432	Mode croisière.....	191
Pression de pneu Contrôler les pneus....	474	Véhicule opérationnel L'arrêt a lieu lors du verrouillage ou automat. dans XX min.....	432	Mode fonctionnement de secours	
Puissance d'entraînement réduite cf. notice d'utilisation.....	431			Démarrage du véhicule.....	168
		Mesures automatiques après un accident.....	53	Mode Station de lavage.....	337
				Modèle.....	410
				Modes de fonctionnement du téléphone	
				Téléphonie Bluetooth®.....	305
				Modification	
				Limitation de la protection prévue.....	55
				Montage	
				Chaînes à neige.....	371
				Pneus/roues.....	401
				Montage d'accessoires	
				Limitation de la protection prévue.....	55

Montage de la plaque d'immatriculation (avant).....	30
Moteur	
Aide au démarrage.....	357
Arrêt (touche Start/Stop).....	195
Démarrage de secours.....	366
Mode fonctionnement de secours.....	168
Numéro de moteur.....	410
Moteur (démarrage)	
Remote Online.....	170
Touche Start/Stop.....	167
N	
Navigateur Web.....	312
Navigation	
Activation.....	291
Entrée des destinations.....	293
Remarques.....	290
Vue d'ensemble.....	291
Nettoyage	
Boiseries/inserts décoratifs.....	342
Caméra.....	340
Canal air-eau.....	334
Capteurs.....	340

Films décoratifs.....	339
Habitacle.....	342
Lavage manuel.....	338
Mode Station de lavage.....	336
Nettoyeurs haute pression.....	337
Peinture.....	338
Pièces du véhicule.....	340
Station de lavage.....	335
Nettoyage de la moquette.....	342
Nettoyage de la peinture.....	338
Nettoyage des garnitures de siège.....	342
Nettoyeurs haute pression.....	337
Notice d'utilisation.....	25
Notice d'utilisation numérique.....	22
Numéro d'identification du pneu (TIN).....	386
Numéro de moteur.....	410
O	
Objets dans l'habitacle	
Limitation de la protection prévue.....	55
Ouïe d'entrée d'air.....	334

Outils de bord	
Anneau de remorquage.....	365
Kit anticrevaillon TIREFIT.....	349
Outils de changement de pneu.....	397
Outils de changement de roue.....	397
Ouverture avec le pied du hayon	
HANDS-FREE ACCESS.....	91
Ouverture confort.....	95
Ouverture et fermeture d'une porte.....	200
Ouverture et fermeture d'une porte de garage.....	200
P	
Palettes de changement de rapport	
Palettes de changement de rapport au volant.....	189
Palettes de changement de rapport au volant.....	189
Panne	
Changement de roue.....	398
Crevaillon.....	347
Démarrage du moteur par remorquage...	366
Méthodes de remorquage.....	362

Transport du véhicule.....	364	Plaque d'information sur le chargement.....	379	Classe de température.....	384
Vue d'ensemble des moyens d'assis- tance.....	20	Plaque d'information sur les pneus.....	379	Classification de la qualité des pneus.....	384
Panne (Roadside Assistance).....	27	Plaque d'information sur les pneus et le chargement.....	379	Code de charge.....	388
Pare-brise		Plaque signalétique		Comportement anormal du véhicule.....	370
Dégivrage.....	161	Moteur.....	410	Composition.....	387
PARKTRONIC.....	253	Réfrigérant.....	418	Contrôle.....	370
PASSENGER AIR BAG		Véhicule.....	410	Contrôle de la température.....	377
Affichage d'état de l'airbag passager.....	49	Plaque signalétique du véhicule		Contrôle manuel de la pression de pneu.....	375
Permutation des roues.....	396	Code peinture.....	410	Définitions des termes.....	390
Personnalisation.....	280	Modèle.....	410	Dépose.....	400
Phares.....	146	VIN.....	410	Dépose et pose des cache-moyeux.....	398
Phares avant.....	146	Pneus		Dimensions.....	388
Pièces d'origine.....	24	Avertisseur de perte de pression des pneus, fonctionnement.....	378	DOT, numéro d'identification du pneu (TIN).....	386
Pièces d'origine Mercedes-Benz.....	24	Avertisseur de perte de pression des pneus, redémarrage.....	379	Indice de vitesse.....	388
Pièces de rechange.....	24	Capacité de charge.....	388	Inscription.....	384
Pile (clé).....	82	Chaînes à neige.....	371	Kit anticrevaison TIREFIT.....	349
Planche de bord		Charge maximale des pneus.....	386	MOExtended.....	348
Poste de conduite.....	6	Choix.....	392	Montage.....	401
Plancher du compartiment de chargement		Classe d'usure de la bande de roule- ment.....	384	Niveau de bruit.....	370
Réglage.....	138	Classe de motricité.....	384	Panne.....	347
				Permutation.....	396
				Plaque d'information sur les pneus et le chargement.....	379
				Pression maximale.....	387

- Remarques relatives au montage..... 392
 Remplacement..... 392, 398
 Stockage..... 397
 Tableau de pression des pneus..... 374
- Pneus MOExtended**, Pneus à roulage à plat.. 348
- Poignées de maintien**..... 106
- Point de service**..... 33
- Point de service Mercedes-Benz**..... 33
- Point mort**..... 187
- Porte**
 Sécurité enfants (portes arrière)..... 75
- Porte arrière (sécurité enfants)**
 Activation de la sécurité..... 75
- Porte-bagages**..... 123
- Portemanteaux**..... 137
- Portes**
 Clé de secours..... 86
 Déverrouillage (intérieur)..... 83
 Ouverture (intérieur)..... 83
- Position de marche**..... 189
- Position marche arrière du rétroviseur**
 Mémorisation du rétroviseur extérieur
 côté passager par l'intermédiaire de
 la marche arrière..... 159
 Rétroviseurs extérieurs..... 159
- Position parking**
 Levier sélecteur DIRECT SELECT..... 186
- Positions de la boîte de vitesses**
 Levier sélecteur DIRECT SELECT..... 186
- Possibilités de rangement**..... 127
- Poste de conduite**
 Planche de bord..... 6
- PRE-SAFE®**, Protection préventive des occupants
 Annulation des mesures..... 52
 Fonctionnement..... 52
 Son PRE-SAFE®..... 52
- Premiers secours**
 Trousse de secours..... 347
- Pression de gonflage**..... 372
- Pression de pneu**
 Avertisseur de perte de pression des
 pneus, fonctionnement..... 378
- Avertisseur de perte de pression des
 pneus, redémarrage..... 379
 Contrôle..... 377
 Contrôle manuel..... 375
 Kit anticrevaison TIREFIT..... 349
 Maximale..... 387
 Remarques..... 372
 Tableau de pression des pneus..... 374
- Pression de pneu maximale**..... 387
- Pression de suralimentation actuelle
 (écran conducteur)**..... 268
- Prise**
 12 V (coffre/compartiment de char-
 gement)..... 140
 12 V (console centrale à l'avant)..... 140
 115 V (à l'arrière)..... 140
- Prise de diagnostic**..... 31
- Prise USB**
 Arrière..... 141
 Vide-poches (à l'avant)..... 127
- Produit d'étanchéité de pneu**..... 349
- Profils**..... 280

Profils utilisateur

Ajout d'un utilisateur.....	282
Remarques.....	280
Sélection des options.....	282
Programme de conduite personnalisé	
Configuration.....	184
Programmes	183
Programmes de conduite	
Sélection.....	184
Programmes de massage	117
Protection anticollision	
Freinage de manœuvre.....	264
Protection antisoulèvement	103
Protection antivol	
Antidémarrage.....	101
Protection de l'environnement	
Style de conduite.....	23
Protection prévue	
Limitation.....	55
Protection volumétrique	104
Puissance du moteur actuelle (écran conducteur)	268

R

Rabattement automatique des rétroviseurs ...	160	Recommandations générales pour la conduite.....	171
Radio	320	Réduction de la distance de freinage	
Radio internet Tuneln	323	Freinage d'urgence assisté.....	208
Radio satellite		Réfrigérant	418
Inscription.....	323	Réglages d'usine	
Réglage des alertes spéciales musique et sport.....	324	Fonction de remise à zéro MBUX.....	288
Rappel de présence de personnes		Réglages de déverrouillage	80
Activation et désactivation.....	78	Réglages du son	324
Fonctionnement.....	77	Réglages système	
Ravitaillement		Fonction de remise à zéro MBUX.....	288
Carburant.....	192	Vue d'ensemble.....	284
Ravitaillement du véhicule.....	192	Régulateur de vitesse et de distance	218
Recharge sans fil		Régulation adaptative de la vitesse	224
Remarques.....	142	Régulation automatique de la climatisation ...	162
Téléphone portable.....	143	Régulation automatique de la distance	218
Recommandations générales pour la conduite	171	Régulation de la distance	218
Recommandations pour la conduite		Régulation de la dynamique de marche	208
Alcool au volant.....	171	Régulation de la vitesse	
Conduite en tout-terrain.....	175	Assistant de régulation de distance	
Consignes de rodage.....	170	DISTRONIC actif.....	218
		TEMPOMAT.....	215

- Régulation du comportement dynamique..... 208
- Remise à zéro**
Fonction de remise à zéro MBUX..... 288
- Remorquage à plat**
Remorquage/Tractage..... 265
- Remorquage avec les quatre roues au sol**
Remorquage/Tractage..... 265
- Remote Online**
Charge de la batterie de démarrage..... 169
Démarrage du véhicule..... 170
Refroidissement/réchauffement de l'habitacle..... 169
- Répartition d'air**
Réglage..... 161, 162
- Répartition de la force de freinage**..... 210
- Réseau de bord 48 V**
Affichages sur l'écran conducteur..... 270
Sécurité de fonctionnement..... 28
- Réserve**
Carburant..... 415
- Réserve de carburant**..... 415
- Respecter la distance de sécurité**
Assistant de régulation de distance
DISTRONIC actif..... 221
- Responsabilité**
Systèmes de sécurité active..... 205
- Retournement du véhicule**..... 33
- Rétracteur de ceinture**
Déclenchement..... 54
- Rétroviseur**
Commutation jour/nuit automatique..... 158
- Rétroviseur intérieur**..... 158
- Rétroviseurs**
Rabattement des rétroviseurs..... 160
Rétroviseur..... 158
Rétroviseurs extérieurs..... 157
- Rétroviseurs extérieurs**
Assistant d'angle mort..... 241
Commutation jour/nuit automatique..... 158
Fonction mémoire..... 123
Position marche arrière du rétroviseur... 159
Rabattement automatique des rétroviseurs..... 160
Rabattement et déploiement..... 157
Réglage..... 157
- Voyant d'alerte..... 241
- Roadside Assistance (panne)**..... 27
- Roue de secours**..... 403
- Roue de secours compacte**
Gonflage..... 404
- Roues**
Capacité de charge..... 388
Chaînes à neige..... 371
Charge maximale des pneus..... 386
Choix..... 392
Classe d'usure de la bande de roulement..... 384
Classe de motricité..... 384
Classe de température..... 384
Classification de la qualité des pneus.... 384
Code de charge..... 388
Comportement anormal du véhicule..... 370
Composition du pneu..... 387
Contrôle..... 370
Contrôle de la température des pneus.... 377
Contrôle manuel de la pression de pneu..... 375
Définitions des termes..... 390
Dépose..... 400

Dépose et pose des cache-moyeux.....	398	Sécurité anti-roulement	211	Siège , Trappe de chargement d'objets longs	
Dimensions.....	388	Sécurité de fonctionnement		Adaptation automatique.....	116
DOT, numéro d'identification du pneu (TIN).....	386	Réseau de bord 48 V.....	28	Basculement vers l'arrière des dos- siers (arrière).....	129
Entretien.....	340	Sécurité des occupants		Basculement vers l'avant des dossiers (arrière).....	127
Indice de vitesse.....	388	Airbags.....	60	Basculement vers l'avant du dossier (arrière) pour monter (3e rangée de sièges).....	112
Inscriptions figurant sur les pneus.....	384	Informations générales.....	43	Basculement vers l'avant du dossier de la 3e rangée de sièges.....	130
Kit anticrevaison TIREFIT.....	349	Informations relatives à la position assise correcte.....	44	Fonction mémoire.....	123
MOExtended.....	348	Informations relatives au système de retenue pour enfants.....	51	Position assise correcte du conducteur..	105
Montage.....	401	PRE-SAFE®.....	52	Redressement des dossiers de la 3e rangée de sièges.....	132
Niveau de bruit.....	370	Rappel de présence de personnes.....	77	Réglage (Pack Confort sièges).....	109
Panne.....	347	Siège enfant.....	62	Réglage (sans Pack Confort sièges).....	106
Permutation.....	396	Transport des animaux domestiques.....	55	Réglage de l'inclinaison de dossier (arrière).....	133
Plaque d'information sur les pneus et le chargement.....	379	Sécurité enfants		Réglage du dossier (arrière).....	112
Pression de pneu.....	372	Porte arrière.....	75	Réglage électrique.....	109
Pression de pneu maximale.....	387	Vitres latérales (arrière).....	77	Réglage manuel (arrière).....	110
Remarques relatives au montage.....	392	Sécurité siège enfant	71	Réglages.....	18
Remplacement.....	392, 398	Sélection des rapports	189	Réinitialisation des réglages (pro- gramme de massage).....	117
Stockage.....	397	Service clientèle	325		
Système de contrôle de la pression des pneus.....	375	Services en ligne	39		
S					
Sculptures des pneus	370				

- Soutien lombaire..... 110
- Siège arrière**
- Réglage de l'inclinaison de dossier..... 133
- Réglage du dossier..... 112
- Siège conducteur**
- Aide à la montée et à la descente..... 120
- Chauffage de siège..... 117
- Réglage (Pack Confort sièges)..... 109
- Réglage (sans Pack Confort sièges)..... 106
- Réglage électrique..... 109
- Siège enfant**
- Dos à la route..... 68
- Fixation sur le siège arrière à l'aide de la ceinture de sécurité..... 75
- Fixation sur le siège passager à l'aide de la ceinture de sécurité..... 75
- L'essentiel en bref..... 61
- Pose de la fixation ISOFIX..... 71
- Réglage du siège du véhicule..... 69
- Remarques générales..... 62
- Risques/dangers..... 63
- Siège passager..... 66
- Top Tether..... 73
- Siège enfant dos à la route**
- Informations..... 68
- Siège fonctionnel**..... 18
- Siège passager**
- Réglage (Pack Confort sièges)..... 109
- Réglage (sans Pack Confort sièges)..... 106
- Réglage électrique..... 109
- Sièges**
- Airbag latéral..... 60
- Signallement des défauts pouvant compromettre la sécurité**..... 35
- Situations de déclenchement**..... 54
- Son**
- Menu..... 324
- Sortie d'une place de stationnement**
- Assistant de stationnement actif..... 257
- Drive Away Assist..... 262
- PARKTRONIC..... 253
- Soutien lombaire, Maintien lombaire**..... 110
- Spécifications de poids**..... 410
- Sport Utility Vehicle**..... 33
- Spot de lecture**
- Eclairage intérieur..... 151
- Station de lavage**..... 335
- STEER CONTROL**..... 210
- Store, Pare-soleil**..... 97
- Store pare-soleil**
- Toit ouvrant..... 97
- Style de conduite écologique**..... 23
- Substances toxiques**..... 28
- Succursale**..... 33
- Symbole représentant une tasse de café**..... 213
- Système antiblocage de roues**..... 207
- Système d'aide à la conduite**..... 206
- Système d'alerte**..... 102
- Système d'appel d'urgence Mercedes-Benz, Appel d'urgence**
- Appel d'urgence automatique..... 315
- Appel d'urgence manuel..... 316
- Informations..... 314
- Transmission des données..... 316
- Vue d'ensemble..... 314

Système de contrôle de la pression des pneus			
Fonctionnement.....	375		
Redémarrage.....	377		
Système de détection de somnolence.....	213		
Système de protection préventive des occupants.....	52		
Système de retenue			
Autodiagnostic.....	47		
Défaut.....	47		
Disponibilité.....	47		
Informations générales.....	43		
Informations relatives à la position assise correcte.....	44		
Informations relatives au fonctionnement.....	54		
Limitation de la protection prévue.....	55		
Protection prévue.....	44		
Remarques générales sur les enfants.....	62		
Situations de déclenchement.....	54		
Voyant d'alerte.....	47		
Système de sécurité.....	206		
Système de télépéage			
Prélèvement du péage.....	291		
Système multimédia.....	273		
Système multimédia MBUX			
Activation et désactivation du DSR.....	226		
Activation et désactivation du mode repos.....	205		
Assistant intérieur MBUX.....	277		
Configuration des réglages de l'écran.....	270		
Ecran d'accueil.....	273		
Ecran tactile.....	274		
Fonctionnement du mode repos.....	204		
Médias.....	318		
Mercedes me & Apps.....	312		
Programmes de conduite.....	184		
Réglage de l'adaptation de la vitesse basée sur un itinéraire.....	225		
Réglage de la détection de collision.....	203		
Réglage de la langue.....	276		
Réglages d'usine.....	288		
Remarques.....	272		
Téléphone.....	303		
Vue d'ensemble.....	273		
Système tow bar			
Remorquage.....	265		
Systèmes d'aide à la conduite.....	206		
Systèmes de sécurité active			
ABS (système antiblocage de roues).....	207		
ABS tout-terrain.....	208		
Aide au démarrage en côte.....	212		
Assistant d'angle mort.....	241		
Assistant de signalisation routière.....	236		
Assistant directionnel actif.....	227		
ATTENTION ASSIST.....	213		
BAS (freinage d'urgence assisté).....	208		
Caméras.....	205		
Capteurs radar et capteurs à ultrasons...	205		
Direction active STEER CONTROL.....	210		
EBD (Electronic Brakeforce Distribution).....	210		
ESP® (régulation du comportement dynamique).....	208		
Fonction HOLD.....	211		
Freinage d'urgence assisté actif.....	231		
TEMPOMAT.....	215		
Votre responsabilité.....	205		
Vue d'ensemble.....	206		
T			
Tableau de pression des pneus.....	374		
Tapis de sol.....	144		

- Télédiagnostic**
 Données de diagnostic..... 327
 Données transmises..... 327
- Téléphone, Smartphone**
 Appairage simple et sécurisé..... 305
 Bluetooth®..... 305
 Menu..... 305
 Modes de fonctionnement..... 305
 Raccordement d'un téléphone portable..... 305
 Recharge sans fil (téléphone portable).... 143
 Remarques..... 303
 Remarques sur la recharge sans fil (téléphone portable)..... 142
 Vue d'ensemble du menu Téléphone..... 305
- Téléphone portable**
 Fréquences..... 408
 Puissance d'émission maximale..... 408
 Remarques sur la recharge sans fil..... 142
- Température**
 Réglage de la température dans l'habitacle..... 161
- Température d'huile moteur (écran conducteur)..... 268**
- TEMPOMAT**
 Conditions requises..... 216
 Fonctionnement..... 215
 Mémorisation de la vitesse..... 216
 Mise en marche et arrêt..... 216
 Rappel de la vitesse..... 216
 Réglage de la vitesse..... 216
- Teneur en soufre..... 413**
- Timon, Remorquage/Tractage..... 265**
- Toit ouvrant, Toit ouvrant panoramique**
 Fermeture avec la clé..... 96
 Fermeture du toit en cas de pluie..... 100
 Fonctions de commande automatique.... 100
 Ouverture avec la clé..... 95
 Ouverture et fermeture..... 97
 Problèmes..... 100
- Top Tether..... 73**
- Touch Control**
 Ecran conducteur..... 266
 MBUX..... 274
- Touche SOS..... 306**
- Touche Start/Stop**
 Démarrage du véhicule..... 167
- Etablissement de l'alimentation en tension/mise du contact du véhicule..... 166
 Immobilisation du véhicule..... 195
- Touche Start/Stop ECO**
 Démarrage et arrêt automatiques du moteur..... 179
- Traction**
 Méthodes de remorquage..... 361
- Traitement des données dans le véhicule..... 36**
- Transmission intégrale..... 192**
- Transport**
 Véhicule..... 364
- Transport des animaux domestiques..... 55**
- Triangle de présignalisation..... 346**
- Trousse de secours..... 347**
- U**
- Unité de commande au toit..... 16**
- Unité de commande sur la porte**
 Siège fonctionnel..... 18
- Usure**
 Limitation de la protection prévue..... 55

Utilisation conforme..... 33

Utilisation en hiver

Chaînes à neige..... 371

V

Véhicule, Mise du contact

Abaissement..... 402

Activation et désactivation du mode

repos..... 205

Appareils d'assistance médicale..... 34

Arrêt du moteur (touche Start/Stop)..... 195

Arrêt du véhicule..... 195

Clé de secours..... 86

Code QR pour la fiche de désincarcé-

ration..... 36

Communication de problèmes..... 35

Démarrage (touche Start/Stop)..... 167

Démarrage en mode fonctionnement

de secours..... 168

Équipement..... 25

Fonctionnement du mode repos..... 204

Garantie pour vices cachés..... 36

Immobilisation..... 195, 204

KEYLESS-GO..... 84

Levage..... 398

Maintenance..... 27

Mémorisation des données..... 36

Mise du contact (touche Start/Stop)..... 166

Mise du contact avec Remote Online..... 170

Prise de diagnostic..... 31

Réglage de la détection de collision..... 203

Remorquage..... 265, 361

Réseau de bord 48 V..... 28

Transport..... 364

Utilisation conforme..... 33

Ventilation / ouverture confort..... 95

Verrouillage automatique (SMM)..... 85, 86

Verrouillage et déverrouillage (clé de

secours)..... 86

Verrouillage et déverrouillage (de l'in-

térieur)..... 84

Véhicules à centre de gravité élevé..... 33

Véhicules Mercedes-AMG, Remarques..... 166

Ventilation..... 95, 164

Ventilation de siège

Activation et désactivation..... 118

Verrouillage centralisé

Clé..... 80

Touche..... 84

Verrouillage et déverrouillage

Clé de secours..... 86

KEYLESS-GO..... 84

Portes (intérieur)..... 83

Verrouillage automatique (SMM)..... 85, 86

VIN, Numéro d'identification du véhicule

Compartment moteur..... 410

Pare-brise..... 410

Plaque signalétique..... 410

Visibilité

Désembuage des vitres..... 163

Vitesse

Mémorisation, DISTRONIC..... 221

Mémorisation, TEMPOMAT..... 221

Vitres

Élimination de la buée..... 163

Entretien..... 340

Ouverture avec la clé..... 95

Ouverture confort..... 95

























Ouverture et fermeture..... 94









Vitres latérales

Fermeture avec la clé..... 96

Fermeture confort..... 96

Ouverture avec la clé..... 95

- Ouverture confort..... 95
 Ouverture et fermeture..... 94
 Problèmes..... 96
 Sécurité enfants (arrière)..... 77
- Volant**
 Airbag conducteur..... 60
 Chauffage du volant..... 120
 Réglage manuel..... 119
- Voyants d'alerte et de contrôle**
 Ecran conducteur..... 478
 PASSENGER AIR BAG..... 49
- Voyants de contrôle et d'alerte**
-  Le voyant d'alerte des ceintures de sécurité clignote..... 481
 -  Le voyant d'alerte des ceintures de sécurité s'allume..... 482
 -  Le voyant d'alerte du système de contrôle de la pression des pneus clignote..... 497
 -  Le voyant d'alerte du système de contrôle de la pression des pneus est allumé..... 497
 -  Le voyant d'alerte ESP® clignote.. 493
 -  Le voyant d'alerte ESP® est allumé..... 493
 -  Voyant d'alerte ABS..... 492
 -  Voyant d'alerte ATTENTION ASSIST..... 494
 -  Voyant d'alerte de défaut électrique..... 487
 -  Voyant d'alerte de diagnostic moteur..... 487
 -  Voyant d'alerte de direction assistée (voyant orange)..... 483
 -  Voyant d'alerte de direction assistée (voyant rouge)..... 484
 -  Voyant d'alerte de distance..... 495
 -  Voyant d'alerte de freinage d'urgence assisté actif..... 495, 496
 -  Voyant d'alerte de l'assistant de signalisation routière..... 495
 -  Voyant d'alerte de puissance réduite..... 483
 -  Voyant d'alerte de réserve de carburant allumé..... 488
 -  Voyant d'alerte de réserve de carburant clignotant..... 488
 -  Voyant d'alerte de température de service du moteur..... 487
 -  Voyant d'alerte des freins (uniquement pour le Canada)..... 491
 -  Voyant d'alerte des freins (uniquement pour les Etats-Unis)..... 491
 -  Voyant d'alerte des freins (voyant orange) (uniquement pour le Canada)..... 490
 -  Voyant d'alerte des systèmes de retenue..... 481
 -  Voyant d'alerte du liquide de refroidissement (voyant orange)..... 486

-  Voyant d'alerte du liquide de refroidissement (voyant rouge)..... 484
-  Voyant d'alerte du Système d'appel d'urgence Mercedes-Benz..... 496
-  Voyant d'alerte du système de freinage à récupération d'énergie (uniquement pour les Etats-Unis)..... 490
-  Voyant d'alerte ESP® OFF..... 494
-  Voyant d'alerte rappel de présence de personnes (voyant blanc)..... 482
-  Voyant d'alerte rappel de présence de personnes (voyant orange)..... 482
-  Voyant du frein de stationnement électrique (voyant orange)..... 489
-  Voyant du frein de stationnement électrique (voyant rouge) (uniquement pour le Canada)..... 489
-  Voyant du frein de stationnement électrique (voyant rouge) (uniquement pour les Etats-Unis)..... 489

- Ecran conducteur..... 478
- PASSENGER AIR BAG..... 49

W

Wi-Fi

- Création d'un point d'accès..... 286



