



#### Notice d'utilisation numérique à bord du véhicule

Vous pouvez explorer la notice d'utilisation dans le système multimédia, dans «Réglages». Démarrez grâce au démarrage rapide et découvrez des conseils utiles.



#### Porte-documents du véhicule dans le véhicule

Vous trouverez ici toutes les informations relatives à l'utilisation, aux prestations de service et à la garantie contractuelle de votre véhicule en version imprimée.



2965844603

N° de commande P296 0217 43 Référence 296 584 46 03  
Edition A 2025

EQS

Mercedes-Benz



EQS

Notice d'utilisation

Mercedes-Benz



## Avertissement relatif à l'airbag passager

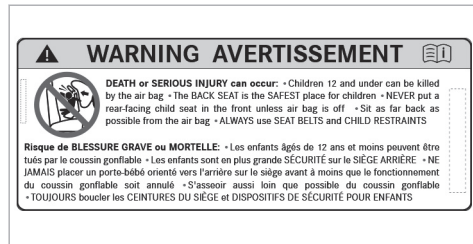
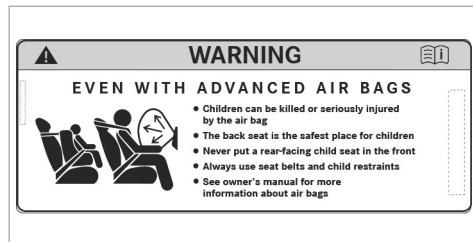

Étiquette d'avertissement autocollante de l'airbag pour les États-Unis et le Canada

**ATTENTION** Risque de blessure ou danger de mort lorsque l'airbag passager est activé

Si un enfant est assis sur le siège passager alors que l'airbag passager est activé, il peut être percuté par l'airbag passager en cas d'accident.

NE JAMAIS installer de système de retenue pour enfants dos à la route sur un siège protégé par un AIRBAG FRONTAL ACTIVE. Cela peut provoquer la MORT de l'ENFANT ou le BLESSER GRAVEMENT.

Tenez compte du chapitre «Transport des enfants».

## Mentions légales

### Internet

Pour en savoir plus sur les véhicules Mercedes-Benz et sur Mercedes-Benz AG, consultez les sites Internet suivants:

<https://www.mbusa.com> (uniquement pour les États-Unis)

<https://www.mercedes-benz.ca> (uniquement pour le Canada)

### Rédaction

© Mercedes-Benz AG: toute reproduction, traduction ou publication, même partielle, interdite sans l'autorisation écrite de Mercedes-Benz AG.

### Constructeur automobile

Mercedes-Benz AG

Mercedesstraße 120

70372 Stuttgart, Allemagne

Clôture de la rédaction 25.09.23

## Bienvenue dans l'univers Mercedes-Benz

Avant de prendre la route pour la première fois, nous vous recommandons de lire attentivement cette notice d'utilisation et de vous familiariser avec votre véhicule. Pour votre sécurité et pour augmenter la durée de fonctionnement de votre véhicule, suivez les instructions et avertissements qui figurent dans cette notice d'utilisation. Leur non-respect peut endommager le véhicule et provoquer des dommages corporels.

Tout dommage sur le véhicule résultant du non-respect des instructions n'est pas couvert par la Mercedes-Benz Limited Warranty.

L'équipement et la désignation de votre véhicule peuvent différer et dépendent des facteurs suivants:

- Modèle
- Commande
- Version spécifique au pays
- Disponibilité

L'équipement de votre véhicule peut donc différer de certaines descriptions et illustrations.

Mercedes-Benz se réserve le droit de modifier les points suivants:

- Forme
- Equipement
- Solutions techniques

Les documents suivants font partie intégrante du véhicule:

- Notice d'utilisation numérique
- Version imprimée de la notice d'utilisation
- Carnet de maintenance (uniquement pour les Etats-Unis)
- Notices d'utilisation complémentaires spécifiques à certains équipements
- Documents complémentaires

Conservez toujours ces documents à bord du véhicule. Assurez-vous que tous les documents se trouvent dans le véhicule ou sont remis lors de la vente ou de la location du véhicule.

Vous trouverez des informations actualisées sur la maintenance et la garantie ainsi qu'une version numérique de cette notice d'utilisation sur le site :

### Uniquement pour les Etats-Unis :

<https://www.mbusa.com/en/vehicule-information>

### Uniquement pour le Canada :

<https://www.mercedes-benz.ca/en/owners/manuals> (Anglais)

<https://www.mercedes-benz.ca/fr/owners/manuals> (Français)

Mercedes-Benz USA, LLC

Mercedes-Benz Canada, Inc.

A Mercedes-Benz Group AG Company

<b>Symboles</b> .....	5	Application Mercedes me .....	30	<b>Sécurité des occupants</b> .....	47
<b>Du premier coup d'œil</b> .....	6	Maintenance et conduite .....	31	L'essentiel en bref .....	47
Poste de conduite (écran central) .....	6	Sécurité de fonctionnement .....	32	Informations relatives aux fonctions auto-	
Poste de conduite (hyper-écran MBUX) .....	8	Montage de la plaque d'immatriculation		matiques du système de retenue .....	55
Voyants de contrôle et d'alerte (standard) .....	10	sur le support de plaque d'immatricula-		Objectif et fonction du système de rete-	
Voyants de contrôle et d'alerte (avec		tion avant .....	35	nue .....	59
caméra conducteur) .....	14	Remarques relatives aux réglementations		Ceintures de sécurité .....	65
Unité de commande au toit .....	18	nationales pour les composants radio		Airbags .....	65
Unité de commande sur la porte et réglage		réglementaires .....	35		
de siège .....	20	Prise de diagnostic .....	36	<b>Transport des enfants</b> .....	67
Réglages des commandes à l'arrière .....	22	Atelier qualifié .....	37	L'essentiel en bref .....	67
Cas d'urgence et de panne .....	24	Utilisation conforme du véhicule .....	37	Consignes de sécurité importantes .....	68
		Remarques relatives aux personnes portant		Systèmes de retenue pour enfants appro-	
<b>Notice d'utilisation numérique</b> .....	26	un appareil d'assistance médicale		priés pour le transport d'enfants .....	74
Affichage de la notice d'utilisation numérique		électronique .....	38	Fixation du système de retenue pour	
.....	26	Problèmes relatifs au véhicule .....	38	enfants .....	75
		Signalement des défauts pouvant compromettre		Sécurités enfants .....	82
<b>Remarques générales</b> .....	27	la sécurité .....	39	Rappel de présence de personnes .....	84
Protection de l'environnement .....	27	Garantie pour vices cachés .....	40		
Pièces d'origine Mercedes-Benz .....	28	Codes QR pour la fiche de désincarcération		<b>Ouverture et fermeture</b> .....	85
Notice d'utilisation .....	29	.....	40	Clé .....	85
Éléments de commande tactiles .....	29	Mémorisation de données .....	40	Clé de véhicule digitale .....	90
		Droits d'auteur .....	46	Portes .....	92
				Compartment de chargement .....	104

Vitres latérales .....	110	Rétroviseurs .....	184	<b>Ecran conducteur .....</b>	<b>358</b>
Toit ouvrant .....	114	Zone laissant passer les ondes radio dans le pare-brise .....	187	Remarques relatives à l'écran conducteur ...	358
Protection antiviol .....	118	Fonctionnement du pare-brise réfléchis- sant les infrarouges .....	187	Remarques relatives à l'autonomie .....	358
<b>Sièges et rangement .....</b>	<b>122</b>	<b>Climatisation .....</b>	<b>188</b>	Défaut de l'écran conducteur .....	359
Remarques relatives à la position assise correcte du conducteur .....	122	Vue d'ensemble des systèmes de climati- sation .....	188	Utilisation de l'écran conducteur .....	360
Remarques relatives aux poignées de maintien .....	123	Commande des systèmes de climatisation ..	191	Menus sur l'écran conducteur .....	361
Sièges .....	123	<b>Conduite et stationnement .....</b>	<b>205</b>	Affichage tête haute .....	362
Volant .....	138	Conduite .....	205	Vue d'ensemble des affichages d'état sur l'écran conducteur .....	366
Aide à la montée et à la descente .....	140	DYNAMIC SELECT .....	224	<b>Système multimédia MBUX .....</b>	<b>368</b>
Fonction mémoire .....	142	Boîte de vitesses .....	226	Vue d'ensemble et utilisation .....	368
Possibilités de rangement .....	143	Fonctionnement de la transmission inté- grale 4MATIC .....	229	Réglages système .....	394
Porte-gobelets .....	157	Recharge de la batterie haute tension .....	229	AMG TRACK PACE .....	399
Prises .....	161	Stationnement .....	250	Réglages du système d'entraînement .....	404
Recharge sans fil du téléphone portable et liaison avec l'antenne extérieure .....	162	Systèmes d'aide à la conduite et systè- mes de sécurité active .....	258	Menu Offroad .....	405
Pose et dépose du tapis de sol .....	165	Dispositif d'attelage .....	352	Navigation et circulation .....	406
<b>Eclairage et visibilité .....</b>	<b>167</b>	Remarques relatives au remorquage de véhicules .....	356	Téléphone .....	422
Eclairage extérieur .....	167			Applications Mercedes me .....	425
Eclairage intérieur .....	176			Système d'appel d'urgence Mercedes- Benz .....	433
Essuie-glaces et lave-glace .....	179			Réglages du son .....	437

<b>Maintenance et entretien</b> .....	<b>438</b>	Activation et désactivation du mode Chaînes à neige .....	480	<b>Messages d'écran et voyants de contrôle et d'alerte</b> .....	<b>529</b>
Indicateur d'intervalles de maintenance		Sélection du type de pneu .....	480	Messages d'écran .....	529
ASSYST PLUS .....	438	Pression de pneu .....	481	Voyants de contrôle et d'alerte .....	610
Gestion de la maintenance .....	439	Chargement du véhicule .....	487		
Télédiagnostic .....	440	Inscriptions figurant sur les pneus .....	492		
Compartiment moteur .....	441	Définitions des termes relatifs aux pneus et au chargement .....	498		
Appoint de liquide de lave-glace .....	443	Changement de roue .....	500		
Nettoyage et entretien .....	443	Roue de secours compacte .....	513		
<b>Assistance dépannage</b> .....	<b>456</b>	<b>Caractéristiques techniques</b> .....	<b>515</b>	<b>Index alphabétique</b> .....	<b>630</b>
Cas d'urgence .....	456	Remarques sur les caractéristiques techniques .....	515		
Crevaision .....	458	Electronique du véhicule .....	515		
Batterie du véhicule .....	465	Informations radio réglementaires .....	517		
Démarrage du moteur par remorquage du véhicule et remorquage .....	467	Vue d'ensemble de la plaque signalétique du véhicule, du FIN et du numéro de moteur .....	518		
Fusibles électriques .....	475	Ingrédients et lubrifiants .....	519		
		Caractéristiques du véhicule .....	524		
<b>Jantes et pneus</b> .....	<b>478</b>	Dispositif d'attelage .....	526		
Remarques relatives au niveau de bruit ou au comportement anormal du véhicule .....	478				
Remarques relatives au contrôle régulier des jantes et des pneus .....	478				
Remarques relatives aux chaînes à neige .....	479				

Dans la présente notice d'utilisation, vous trouverez les symboles suivants:

 **ATTENTION** Risques en cas de non-respect des avertissements

Les avertissements servent à attirer votre attention sur les situations pouvant mettre en danger votre santé ou votre vie ou pouvant mettre en danger la santé ou la vie d'autres personnes.

 Tenez compte des avertissements.

 **PROTECTION DE L'ENVIRONNEMENT** Dégradation de l'environnement due au non-respect des remarques relatives à la protection de l'environnement

Les remarques relatives à la protection de l'environnement contiennent des informations relatives à un comportement éco-responsable ou à une élimination respectueuse de l'environnement.

 Tenez compte des remarques relatives à la protection de l'environnement.

 **REMARQUE** Dommages matériels dus au non-respect des remarques relatives aux dommages matériels

Les remarques relatives aux dommages matériels attirent votre attention sur les situations pouvant causer des dégâts sur votre véhicule.

 Tenez compte des remarques relatives aux dommages matériels.

 Remarques pratiques ou autres informations pouvant être utiles.

 Opération à effectuer  
(→ page) Informations supplémentaires relatives à un thème

**Affichage** Affichage sur l'écran central

 Niveau de menu supérieur devant être sélectionné dans le système multimédia

 Sous-menus correspondants devant être sélectionnés dans le système multimédia

\* Indique une cause

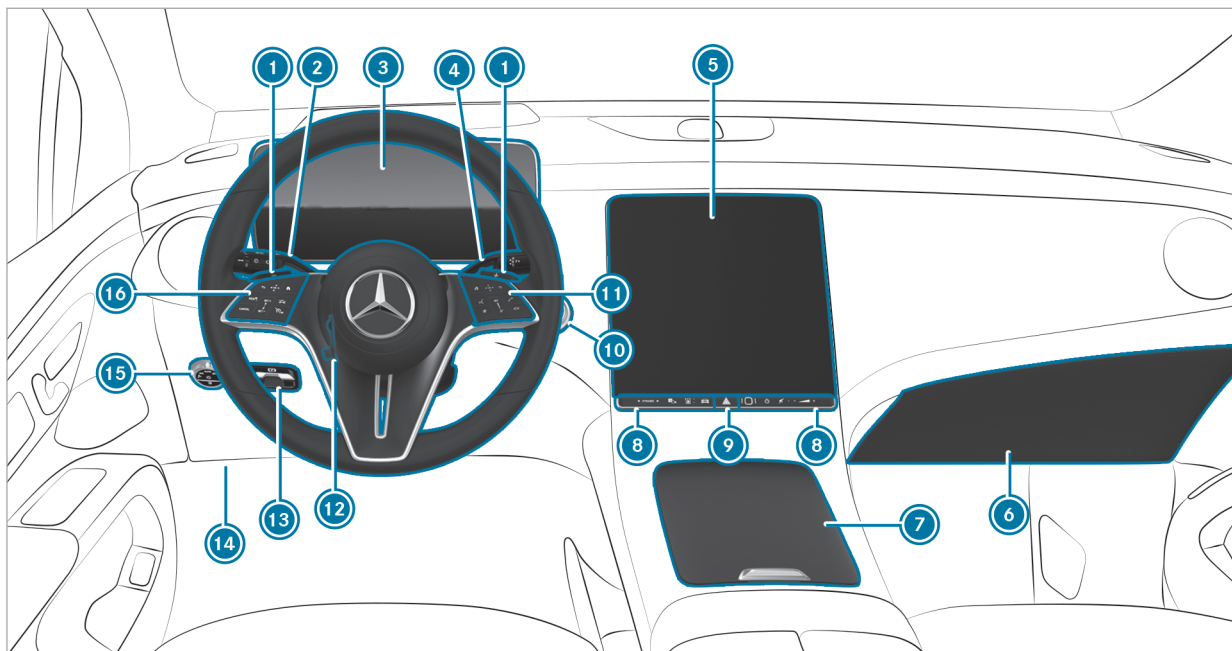

Véhicules avec direction à gauche (équipés d'un écran central)



①	Augmentation de la récupération	→	219	Désactivation et activation du son	→	369	
	Réduction de la récupération	→	219	Réglage du volume sonore	→	369	
②	Commodo	→	169	⑨	Feux de détresse	→	170
③	Ecran conducteur	→	360	⑩	Touche Start/Stop	→	209
④	Levier sélecteur DIRECT SELECT	→	226	⑪	Groupe de touches pour la commande du système multimédia MBUX	→	378
⑤	Ecran central	→	369	⑫	Réglage du volant	→	139
⑥	Boîte à gants	→	146	⑬	Frein de stationnement électrique	→	254
⑦	Vide-poches	→	146	⑭	Prise de diagnostic	→	36
⑧	Panneau de contacteurs pour:			⑮	Contacteur d'éclairage	→	167
	Touche DYNAMIC SELECT	→	225	⑯	Groupe de touches:		
	Assistant de stationnement actif	→	331		Ecran conducteur	→	360
	Affichage du menu EQ	→	248		Assistant de régulation de distance DIS-TRONIC actif	→	275
	Accès rapide au véhicule						
	Capteur d'empreintes digitales	→	369				
	Mise en marche et arrêt du système multimédia MBUX	→	369				

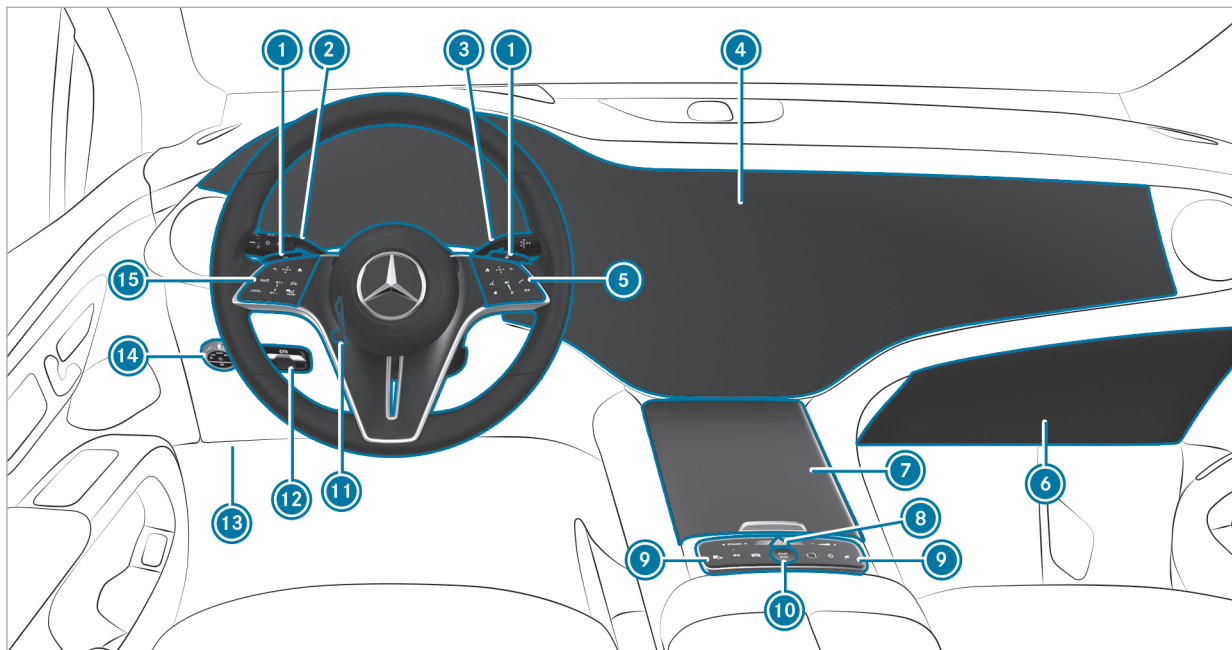

Véhicules avec direction à gauche (équipés d'un grand écran MBUX)

①	Augmentation de la récupération	→	219	Affichage du menu EQ	→	248	
	Réduction de la récupération	→	219	Accès rapide au véhicule			
②	Commodo	→	169	Capteur d'empreintes digitales	→	369	
③	Levier sélecteur DIRECT SELECT	→	226	Mise en marche et arrêt du système multimédia MBUX	→	369	
④	Hyper-écran MBUX avec:			Désactivation et activation du son	→	369	
	Ecran conducteur	→	358	Réglage du volume sonore	→	369	
	Ecran central	→	369	⑩	Touche Start/Stop	→	209
	Ecran passager	→	368	⑪	Réglage du volant	→	139
⑤	Groupe de touches pour la commande du système multimédia MBUX	→	378	⑫	Frein de stationnement électrique	→	254
⑥	Boîte à gants	→	146	⑬	Prise de diagnostic	→	36
⑦	Vide-poches	→	146	⑭	Contacteur d'éclairage	→	167
⑧	Feux de détresse	→	170	⑮	Groupe de touches:		
⑨	Panneau de contacteurs pour:				Ecran conducteur	→	360
	Touche DYNAMIC SELECT	→	225		Assistant de régulation de distance DIS-TRONIC actif	→	275
	Assistant de stationnement actif	→	331				

10 Du premier coup d'œil - Voyants de contrôle et d'alerte (standard)

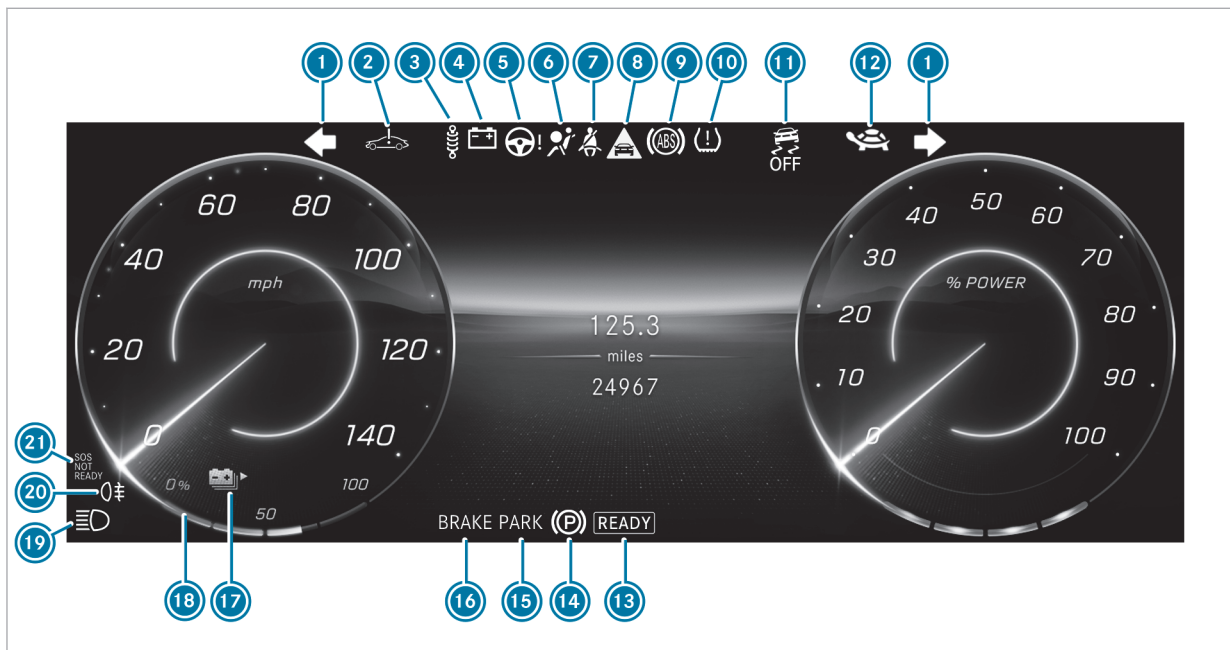







Ecran conducteur standard

1	 Clignotants	→	169	11	 ESP® OFF	→	622
2	 Défaut système	→	615		 ESP®	→	622
3	 Train de roulement (voyant rouge)	→	622	12	 Puissance réduite	→	622
	 Train de roulement (voyant orange)	→	622	13	 Etat de marche du système d'entraînement	→	209
4	 Défaut électrique	→	615	14	 Frein de stationnement électrique (voyant orange)	→	619
5	 Direction assistée (voyant rouge)	→	617	15	Frein de stationnement électrique (voyant rouge)	→	619
	 Direction assistée (voyant orange)	→	617		<b>PARK</b> Uniquement pour les Etats-Unis		
	 Direction de l'essieu arrière (voyant rouge)	→	617		 Uniquement pour le Canada		
	 Direction de l'essieu arrière (voyant orange)	→	617	16	Freins (voyant rouge)	→	619
6	 Système de retenue	→	613		<b>BRAKE</b> Uniquement pour les Etats-Unis		
7	 Ceintures de sécurité	→	613		 Uniquement pour le Canada		
8	 Alerte de distance	→	622		<b>RBS</b> Système de freinage à récupération d'énergie, uniquement pour les Etats-Unis	→	619
9	 ABS	→	622		 Freins (voyant orange), uniquement pour le Canada	→	619
10	 Système de contrôle de la pression des pneus	→	628				

## 12 Du premier coup d'œil - Voyants de contrôle et d'alerte (standard)

---

	Autonomie		
	Affichage de l'état de charge		
	Feux de route	→	169
	Feux de croisement	→	167

	Feux de position	→	167
	Eclairage antibrouillard arrière	→	168
	Système d'appel d'urgence Mercedes-Benz	→	627





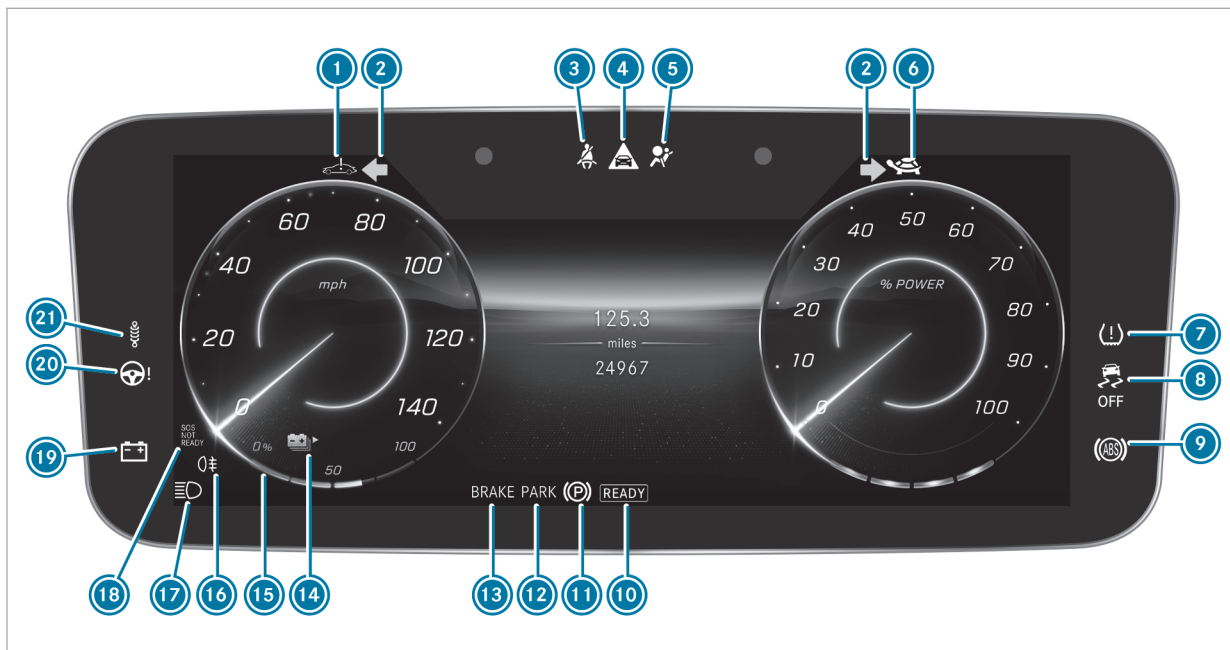





















14 Du premier coup d'œil - Voyants de contrôle et d'alerte (avec caméra conducteur)





Ecran conducteur avec caméra conducteur





1	 Défaut système	→	615		 Uniquement pour le Canada		
2	 Clignotants	→	169	13	Freins (voyant rouge)	→	619
3	 Ceintures de sécurité	→	613		 Uniquement pour les Etats-Unis		
4	 Alerte de distance	→	622		 Uniquement pour le Canada		
5	 Système de retenue	→	613		 Système de freinage à récupération d'énergie, uniquement pour les Etats-Unis	→	619
6	 Puissance réduite	→	615		 Freins (voyant orange), uniquement pour le Canada	→	619
7	 Système de contrôle de la pression des pneus	→	628	14	 Autonomie		
8	 ESP® OFF	→	622	15	Affichage de l'état de charge		
	 ESP®	→	622	16	 Eclairage antibrouillard arrière	→	168
9	 ABS	→	622	17	 Feux de route	→	169
10	 Etat de marche du système d'entraînement	→	209		 Feux de croisement	→	167
11	 Frein de stationnement électrique (voyant orange)	→	619		 Feux de position	→	167
12	Frein de stationnement électrique (voyant rouge)	→	619	18	 Système d'appel d'urgence Mercedes-Benz	→	627
	 Uniquement pour les Etats-Unis			19	 Défaut électrique	→	615

## 16 Du premier coup d'œil - Voyants de contrôle et d'alerte (avec caméra conducteur)

---

20		Direction assistée (voyant rouge)	→	617
		Direction assistée (voyant orange)	→	617
		Direction de l'essieu arrière (voyant rouge)	→	617





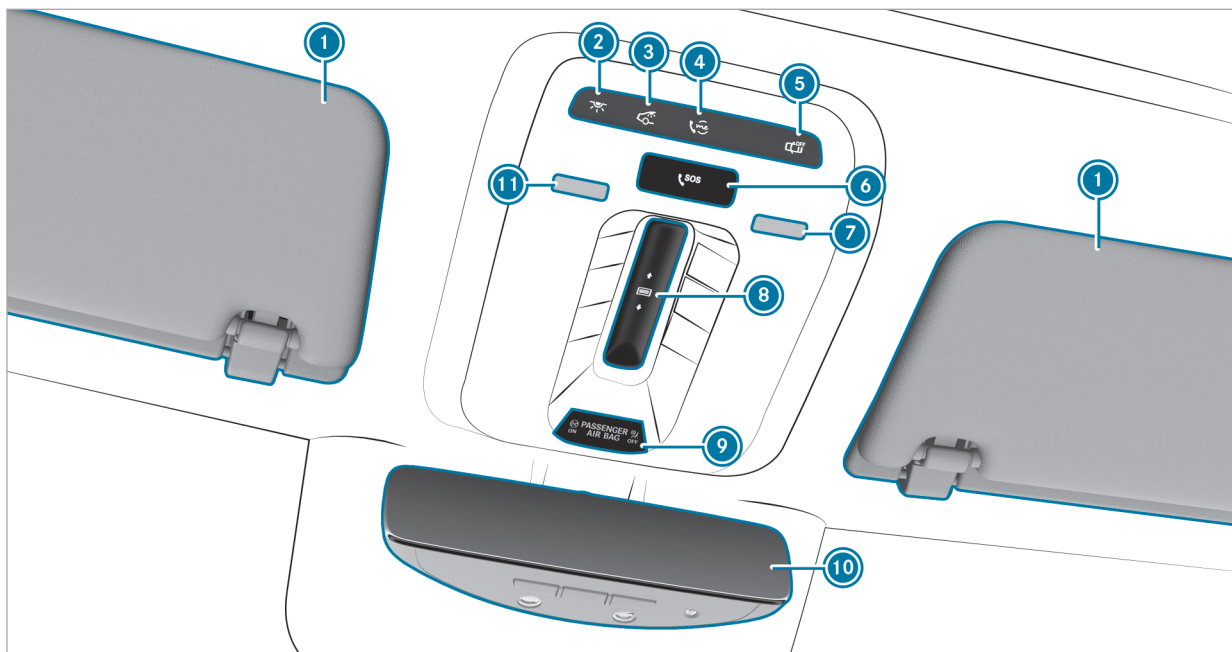

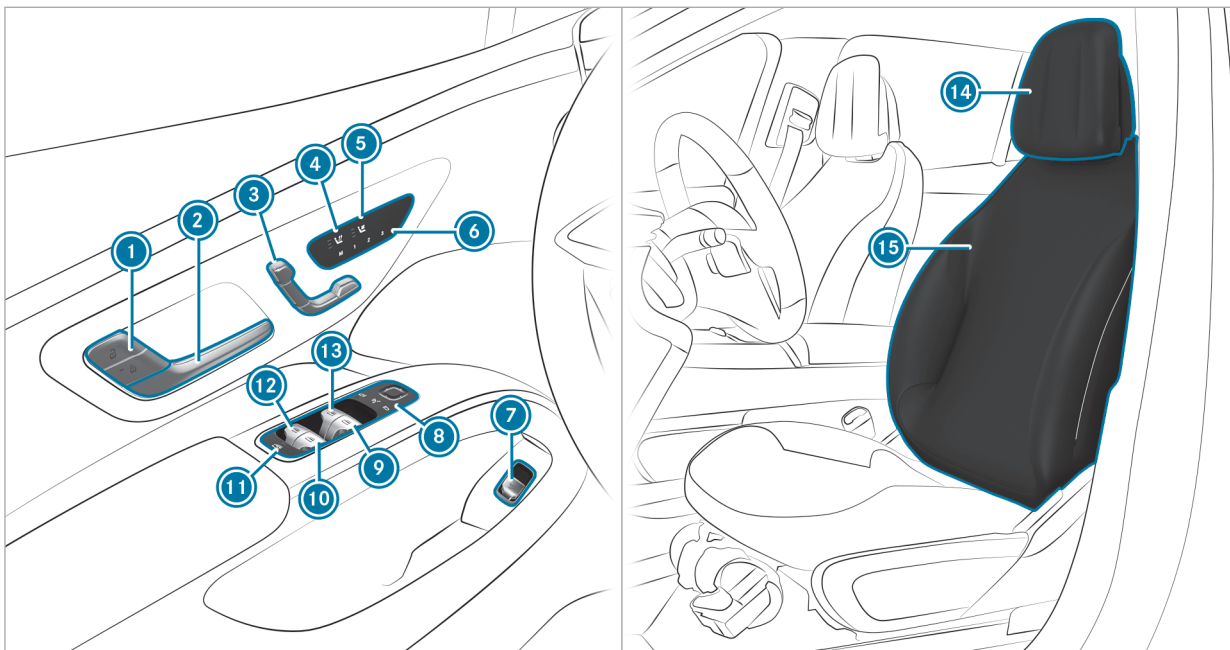

		Direction de l'essieu arrière (voyant orange)	→	617
21		Train de roulement (voyant rouge)	→	622
		Train de roulement (voyant orange)	→	622









1	Pare-soleil		
2	 Allumage et extinction de l'éclairage intérieur avant	→	176
3	 Allumage et extinction de l'éclairage intérieur arrière	→	176
4	 Touche «me»	→	425
5	 Activation et désactivation de la commande automatique de l'éclairage intérieur	→	176
6	 Touche SOS	→	425
7	Allumage et extinction du spot de lecture droit	→	176
8	 Ouverture et fermeture du toit ouvrant panoramique	→	114
	 Ouverture et fermeture du store pare-soleil du toit ouvrant panoramique	→	114
9	Voyants PASSENGER AIR BAG	→	53
10	Rétroviseur intérieur	→	185
11	Allumage et extinction du spot de lecture gauche	→	176



①	 	Verrouillage et déverrouillage du véhicule	→	92
②		Ouverture de la porte	→	92
③		Réglage électrique du siège	→	123
④		Mise en marche et arrêt du chauffage de siège	→	136
⑤		Mise en marche et arrêt de la ventilation de siège	→	137
⑥		Utilisation de la fonction mémoire	→	143
⑦		Ouverture et fermeture du hayon	→	104
⑧		Commande des rétroviseurs extérieurs	→	184
⑨		Ouverture et fermeture de la vitre latérale droite	→	110

⑩		Ouverture et fermeture de la vitre arrière droite	→	110
⑪		Sécurité enfants au niveau des vitres latérales arrière	→	83
⑫		Ouverture et fermeture de la vitre arrière gauche	→	110
⑬		Ouverture et fermeture de la vitre latérale gauche	→	110
⑭		Réglage des appuie-tête	→	129
⑮		Réglages de siège avec le système multimédia	→	134

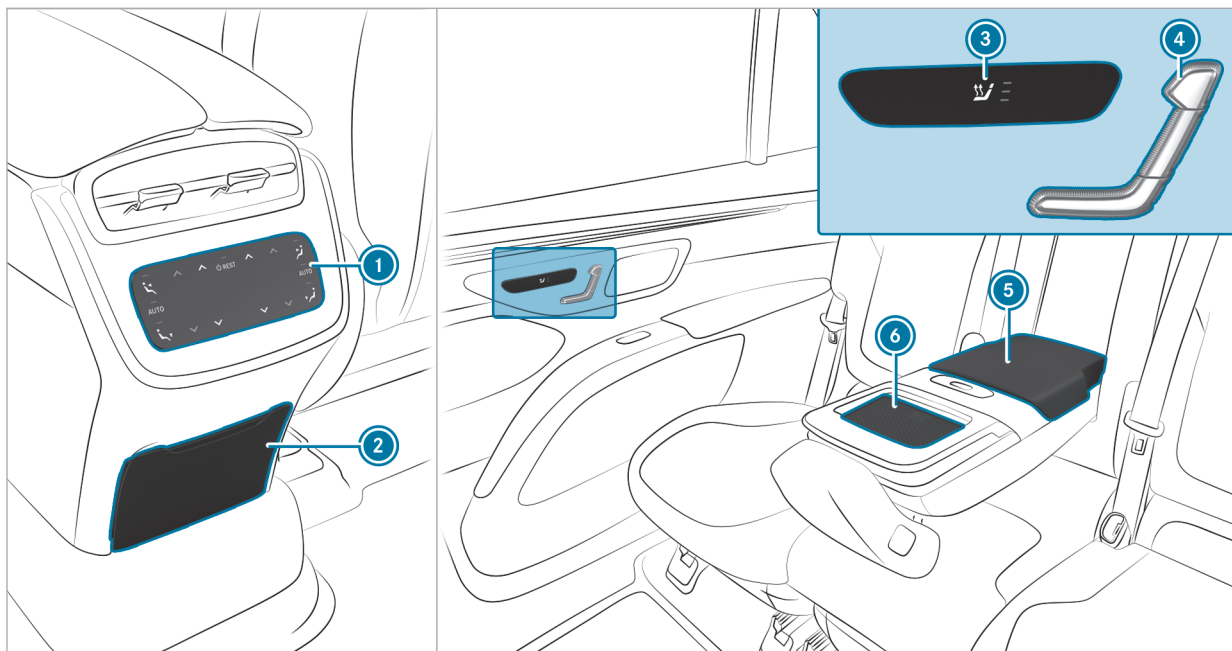



---

①	Climatisation et unité de commande arrière	→	190
②	Compartiment électronique dans la console centrale	→	162
③	 Mise en marche et arrêt du chauffage de la banquette arrière	→	136



---

---

④	Réglage électrique du siège arrière	→	126
⑤	Vide-poches dans l'accoudoir arrière		
⑥	Recharge sans fil du téléphone portable	→	164

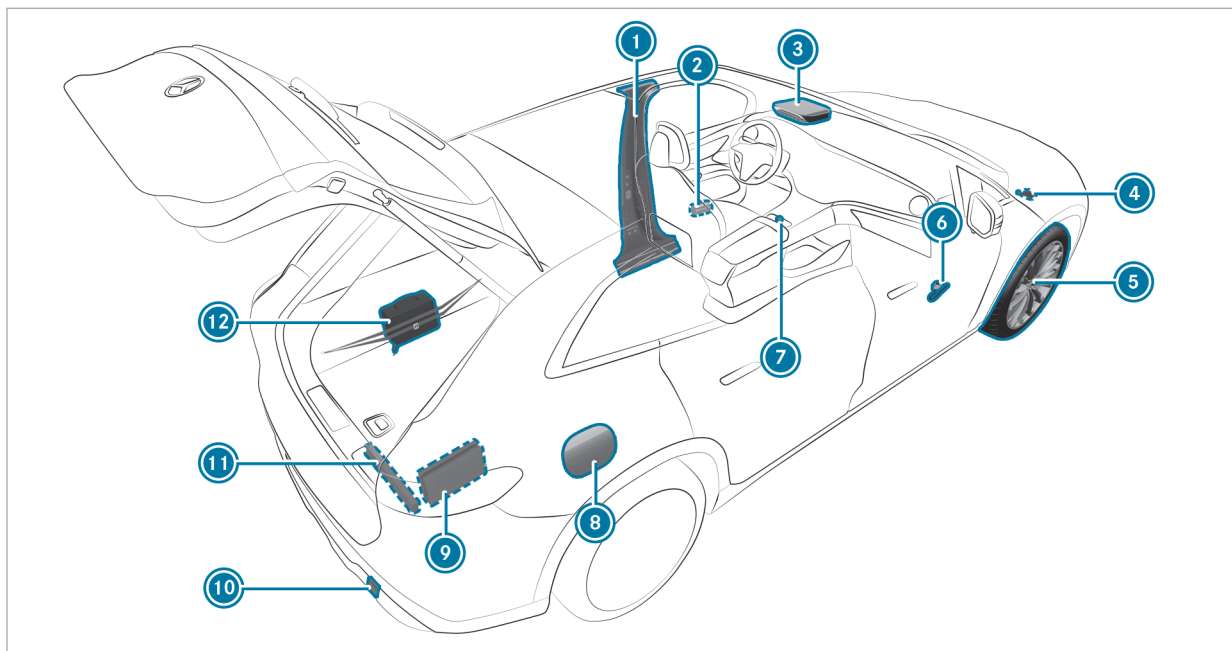
---



①	Montant B avec :				
	code QR pour déterminer la fiche de désincarcération	→	40		
	plaque d'information indiquant la pression de pneu	→	483		
②	Gilets de sécurité	→	456		
③	 Touche «me»	→	425		
	 Touche SOS	→	425		
④	Remorquage	→	467		
⑤	Crevaision	→	458		
⑥	Utilisation du dispositif de coupure haute tension	→	206		
⑦	 Feux de détresse	→	170		
⑧	Volet de prise avec:				
	code QR pour déterminer la fiche de désincarcération	→	40		
⑨	Trousse de secours	→	457		
⑩	Remorquage	→	467		
⑪	Triangle de présignalisation	→	457		
⑫	Kit anticrevaision TIREFIT	→	460		

### Affichage de la notice d'utilisation numérique

Système multimédia:

-  **» Réglages** **» Infos**
- » Notice d'utilisation**
- » Afficher notice utilis. numérique**

La notice d'utilisation numérique décrit les fonctions et l'utilisation du véhicule et du système multimédia.

► Sélectionnez l'un des points de menu suivants dans la notice d'utilisation numérique:

- **Démarrage rapide:** vous trouverez ici une introduction au réglage du siège (côté conducteur).
- **Conseils:** vous trouverez ici des informations vous permettant de mieux gérer certaines situations de la vie quotidienne concernant votre véhicule.
- **Animations:** vous pouvez visualiser ici des animations sur les fonctions du véhicule.
- **Messages:** vous trouverez ici des informations complémentaires relatives aux messages qui apparaissent sur l'écran conducteur.

- **Langue:** vous pouvez régler ici la langue de la notice d'utilisation numérique.

La fenêtre de recherche **Recherche** vous permet d'effectuer une recherche par mot-clé afin de trouver rapidement des réponses à vos questions sur l'utilisation de votre véhicule.

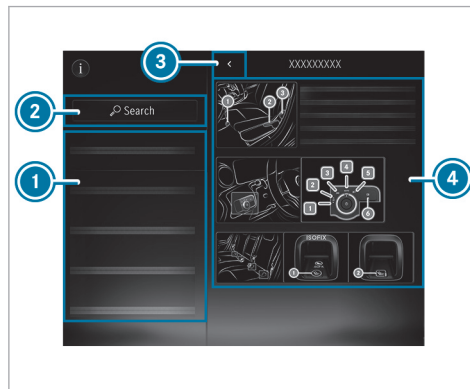

- ① Menu
- ② Recherche

- ③ Retour
- ④ Champ de contenu

Vous pouvez afficher et masquer certaines sections de la notice d'utilisation numérique (Avertissements, par exemple).

#### Possibilités supplémentaires de consulter la notice d'utilisation numérique :

**Ecran conducteur :** affichage des informations brèves relatives aux messages qui s'affichent sur l'écran conducteur. Les informations succinctes apparaissent sur l'écran central après avoir appuyé sur .

**Assistant vocal MBUX :** affichage par l'intermédiaire du système de commande vocale

**Recherche globale :** affichage des résultats de la recherche de contenus de la notice d'utilisation numérique sur l'écran d'accueil

-  Pour des raisons de sécurité, l'accès à la notice d'utilisation numérique est désactivé pendant la marche.

## Protection de l'environnement



### PROTECTION DE L'ENVIRONNEMENT

Dégradation de l'environnement due aux conditions d'utilisation et au style de conduite

Vous pouvez contribuer à la protection de l'environnement en utilisant le véhicule de manière écologique. Pour cela, tenez compte des recommandations suivantes concernant les conditions d'utilisation et le style de conduite.

#### Conditions d'utilisation :

- ▶ Veillez toujours à ce que la pression des pneus soit correcte.
- ▶ Ne transportez pas de charges inutiles, telles qu'une galerie de toit dont vous n'avez plus besoin.
- ▶ Surveillez la consommation d'énergie.

- ▶ Respectez les intervalles de maintenance. L'entretien régulier du véhicule contribue également à la protection de l'environnement.
- ▶ Confiez toujours les travaux de maintenance à un atelier qualifié.

#### Style de conduite :

- ▶ Adoptez un style de conduite prévoyant et maintenez toujours une distance suffisante par rapport au véhicule qui vous précède.
- ▶ Évitez les accélérations et les coups de frein fréquents et brusques.
- ▶ Adoptez une conduite permettant d'économiser de l'énergie. Tenez compte de l'affichage ECO pour adopter un style de conduite économique.



### PROTECTION DE L'ENVIRONNEMENT

Pollution de l'environnement due à une élimination de la batterie haute tension non conforme aux règles de protection de l'environnement

Une batterie haute tension contient des substances polluantes.

- ▶ Faites éliminer la batterie haute tension par un atelier qualifié lorsqu'elle est défectueuse.

#### Informations et recommandations relatives à l'environnement :

Il est recommandé de régénérer et recycler les matériaux et les substances plutôt que de les éliminer immédiatement.

Les réglementations et directives environnementales en vigueur servent à préserver l'environnement et doivent être respectées scrupuleusement.

### Pièces d'origine Mercedes-Benz



#### PROTECTION DE L'ENVIRONNEMENT

Dommmages écologiques en cas de non-utilisation d'organes recyclés en échange standard

La société Mercedes-Benz AG offre des organes et pièces en échange standard recyclés de même qualité que les pièces neuves. Ils disposent donc de la même garantie pour vices cachés que les pièces neuves.

- ▶ Utilisez les organes et pièces en échange standard recyclés de la société Mercedes-Benz AG.



**REMARQUE** Dysfonctionnement des systèmes de retenue en cas d'installation d'accessoires, de réparations ou de travaux de soudage

Les airbags, les rétracteurs de ceinture ainsi que les calculateurs et capteurs des systèmes de retenue peuvent être montés aux emplacements suivants du véhicule:

- Portes
- Montants de porte
- Bas de caisse
- Sièges
- Poste de conduite
- Ecran conducteur
- Console centrale
- Cadres latéraux de toit

- ▶ N'installez aucun accessoire (un système audio, par exemple) à ces emplacements.



N'effectuez aucune réparation ni travaux de soudage.



Confiez le montage ultérieur d'accessoires à un atelier qualifié.

Si vous utilisez des pièces, des pneus et des jantes ou des accessoires importants pour la sécurité non homologués par Mercedes-Benz, la sécurité de fonctionnement de votre véhicule risque d'être compromise. Le fonctionnement de systèmes importants pour la sécurité, tels que le système de freinage, risque d'être perturbé. Utilisez uniquement des pièces d'origine Mercedes-Benz ou des pièces de qualité équivalente. Utilisez uniquement des pneus et des jantes ainsi que des accessoires qui ont été homologués pour votre type de véhicule.

Les pièces d'origine Mercedes-Benz sont soumises à des contrôles qualité très stricts. Chaque pièce a été spécialement conçue, fabriquée ou choisie pour les véhicules Mercedes-Benz et leur est adaptée. Il est par conséquent recommandé d'utiliser uniquement des pièces d'origine Mercedes-Benz.

Plus de 300 000 pièces d'origine Mercedes-Benz différentes sont disponibles pour les modèles Mercedes-Benz.

Tous les points de service Mercedes-Benz entretiennent un stock de pièces d'origine Mercedes-Benz pour les travaux de maintenance et de réparation nécessaires. En outre, des centres de livraison de pièces répartis de manière stratégique assurent un service de pièces rapide et fiable.

Pour toute commande de pièces d'origine Mercedes-Benz, indiquez toujours le numéro d'identification du véhicule (VIN) (→ page 518).

### Notice d'utilisation

La notice d'utilisation et la notice d'utilisation numérique qui se trouve dans le véhicule décrivent les modèles, équipements de série et en option de votre véhicule,

- qui étaient disponibles au moment de la clôture de la rédaction de cette notice d'utilisation
- qui sont uniquement disponibles dans certains pays

- qui seront commercialisés ultérieurement

Notez que votre véhicule n'est pas obligatoirement équipé de toutes les fonctions décrites. Cela vaut également pour les systèmes importants pour la sécurité. Par conséquent, l'équipement de votre véhicule peut différer de certaines descriptions et illustrations.

Les équipements compris dans votre véhicule au moment de sa livraison sont répertoriés dans le contrat de vente de votre véhicule.

Pour toutes les questions relatives à l'équipement et à son utilisation, adressez-vous à un point de service Mercedes-Benz.

**i** Notez que toutes les vitesses indiquées dans cette notice d'utilisation sont approximatives et soumises à une certaine tolérance.

La notice d'utilisation, les notices d'utilisation complémentaires, les documents complémentaires et le carnet de maintenance (uniquement pour les Etats-Unis) sont des documents importants qui doivent être conservés dans le véhicule.

### Éléments de commande tactiles

En plus des contacteurs et touches conventionnels, votre véhicule est équipé d'éléments de commande tactiles.

Ceux-ci se trouvent dans les zones suivantes de votre véhicule:

- Unité de commande au toit et sur la porte
- Climatisation
- Volant
- Système multimédia MBUX

Les éléments de commande disposent de surfaces tactiles. Ces surfaces réagissent à la pression ou aux effleurements pour vous permettre d'effectuer des réglages ou d'activer des fonctions, par exemple.

Dans la zone de l'écran tactile, la surface tactile vous transmet en outre un signal de retour tactile, par exemple sous forme d'une impulsion, d'une vibration ou d'une modification de la structure de la surface.

Vous recevez un signal de retour tactile dans les situations suivantes, par exemple:

- Lorsque vous appuyez sur une touche de la surface
- Lorsque vous naviguez dans une liste ou un tableau
- Lorsque vous atteignez une nouvelle zone sur la surface, par exemple une fenêtre contextuelle

Pour éviter les problèmes de manipulation lorsque vous utilisez les surfaces tactiles, tenez compte des points suivants:

- N'apposez aucun autocollant ou autre sur les surfaces.
- Ne fixez aucun support de smartphone ou autre support sur la surface de l'écran central.
- Protégez les surfaces de l'humidité.
- Maintenez les surfaces exemptes de poussière et de toute saleté (→ page 452).

Certains éléments de commande tactiles sont dotés d'un symbole et de voyants intégrés. Lors

de leur utilisation, veillez à appuyer sur le symbole de l'élément de commande respectif.

#### Application Mercedes me

#### Remarques relatives à l'équipement on-demand

Vous pouvez activer différentes fonctions (équipement on-demand) par l'intermédiaire de Mercedes me même après l'achat de votre véhicule.

Pour toute question, veuillez vous adresser à un point de service Mercedes-Benz.

#### Activation de l'équipement on-demand par l'intermédiaire de Mercedes me

##### Conditions requises

- Le véhicule dispose d'une connexion au réseau de téléphonie mobile.
- Le véhicule est associé au compte utilisateur Mercedes me.

#### Commande et activation de l'équipement on-demand

- ▶ Ajoutez l'équipement on-demand souhaité pour le véhicule au panier du Mercedes me Store.
- ▶ Finalisez la commande. L'équipement on-demand est activé lors de l'utilisation du véhicule.

#### Accélération de l'activation

- ▶ Arrêtez le véhicule et verrouillez-le.
- ▶ Déverrouillez le véhicule après 2 minutes environ et mettez le véhicule en marche. L'équipement on-demand est activé. Dans le cas de certains équipements, une notification apparaît en outre sur le système multimédia du véhicule.

Si l'activation n'a pas réussi, répétez l'opération.



## Maintenance et conduite

### Conduite en dehors des États-Unis ou du Canada

Si vous voyagez à l'étranger avec votre véhicule, les points de service ou les pièces de rechange peuvent ne pas être immédiatement disponibles.

Certains modèles Mercedes-Benz sont disponibles en Europe par l'intermédiaire du European Delivery Program (programme de livraison européen). Pour obtenir de plus amples informations, adressez-vous à un point de service Mercedes-Benz ou envoyez un courrier à l'une des adresses suivantes :

#### États-Unis :

Mercedes-Benz USA, LLC  
One Mercedes-Benz Drive  
Sandy Springs, GA 30328

#### Canada :

Mercedes-Benz Canada, Inc.  
2680 Matheson Blvd E, Suite 500  
Mississauga, ON L4W 0A5

## Maintenance

### Uniquement pour les États-Unis :

Votre conseiller clientèle atteste l'exécution de la maintenance dans le rapport de maintenance.

### Roadside Assistance

Le programme Roadside Assistance de Mercedes-Benz vous offre une assistance technique en cas de panne. Les appels passés au numéro gratuit du programme Roadside Assistance sont traités 24/24 heures par nos collaborateurs. Et cela, 365 jours par an.

1-800-FOR-MERcedes (1-800-367-6372) (pour les États-Unis)

1-800-387-0100 (pour le Canada)

**Uniquement pour les États-Unis :** pour de plus amples informations, reportez-vous à la brochure relative au programme Roadside Assistance de Mercedes-Benz.

**Uniquement pour le Canada :** pour de plus amples informations, reportez-vous au chapitre «Roadside Assistance» du carnet de garantie :

<https://www.mercedes-benz.ca/en/owners/manuals> (Anglais)

<https://www.mercedes-benz.ca/fr/owners/manuals> (Français)

### Changement d'adresse ou changement de propriétaire

En cas de changement d'adresse, veuillez nous envoyer la «Notification de changement d'adresse» qui se trouve dans le carnet de maintenance et de garantie ou contacter le Customer Assistance Center de Mercedes-Benz (États-Unis) au numéro 1-800-FOR-MERcedes (1-800-367-6372) ou le Customer Service (Canada) au numéro 1-800-387-0100. De cette manière, nous serons en mesure de vous joindre à temps, en cas de besoin.

Si vous vendez votre Mercedes, veuillez laisser l'ensemble des documents dans le véhicule afin que le prochain propriétaire puisse en disposer. Si vous avez acheté un véhicule d'occasion, veuillez nous envoyer la «Notification de l'achat d'un véhicule d'occasion» qui se trouve dans le carnet de maintenance et de garantie ou contacter le Custo-

mer Assistance Center de Mercedes-Benz (Etats-Unis) au numéro 1-800-FOR-MERCEdes (1-800-367-6372) ou le Customer Service (Canada) au numéro 1-800-387-0100.

### Mise en danger possible en raison de substances toxiques

Conformément à la Proposition 65 («Prop65»), l'autocollant amovible suivant est apposé sur tous les véhicules vendus en Californie:



## WARNING



Operating, servicing and maintaining a passenger vehicle, pickup truck, van or off-road motor vehicle can expose you to chemicals including engine exhaust, carbon monoxide, phthalates, and lead, which are known to the State of California to cause cancer and birth defects or other reproductive harm. To minimize exposure, avoid breathing exhaust, do not idle the engine except as necessary, service your vehicle in a well-ventilated area and wear gloves or wash your hands frequently when servicing your vehicle. For more information go to [www.P65Warnings.ca.gov/passenger-vehicle](http://www.P65Warnings.ca.gov/passenger-vehicle)

A 000 817 82 02

### Sécurité de fonctionnement

**⚠ ATTENTION** Risque d'accident dû à des dysfonctionnements ou à la défaillance de systèmes

Si vous ne faites pas effectuer les travaux de maintenance prescrits ou les réparations nécessaires, des dysfonctionnements ou des défaillances peuvent survenir.

► Confiez toujours les travaux de maintenance prescrits ainsi que les réparations requises à un atelier qualifié.

**⚠ ATTENTION** Risque d'accident et de blessure dû à des modifications effectuées de façon non conforme sur des composants électroniques

Des modifications effectuées sur les composants électroniques, leur logiciel ou leurs câblages peuvent compromettre leur fonctionnement et/ou le fonctionnement d'autres composants ou systèmes importants pour la sécurité interconnectés.

La sécurité de fonctionnement du véhicule risque alors d'être compromise.

- N'intervenez en aucun cas sur les câblages ni sur les composants électroniques ou leurs logiciels.
- Confiez toujours les travaux sur les appareils électriques ou électroniques à un atelier qualifié.

Tenez compte de la section «Electronique du véhicule» du chapitre «Caractéristiques techniques».

**!** **REMARQUE** Fonctionnement compromis du véhicule ou de certains composants causé par des interventions dans l'électronique du véhicule

Le constructeur a équipé le véhicule de différents mécanismes de sécurité qui interagissent entre eux.

Si le système détecte une intervention dans l'électronique du véhicule (modification non autorisée des calculateurs et/ou de leurs logiciels/données), cela peut avoir les conséquences suivantes:

- Certaines fonctions du véhicule ne sont (temporairement) plus opérationnelles.
- L'ensemble du véhicule n'est (temporairement) plus opérationnel.

► Faites contrôler immédiatement le véhicule par un atelier qualifié et faites-le remettre à l'état d'usine, le cas échéant.

**!** **REMARQUE** Endommagement du véhicule dû à une vitesse excessive et à des chocs contre le soubassement ou les éléments du train de roulement

Le véhicule peut en particulier être endommagé dans les cas suivants:

- Le véhicule touche le sol, par exemple sur un bord de trottoir élevé ou sur des chemins non stabilisés.
- Le véhicule franchit trop rapidement un obstacle, par exemple un trottoir, un ralentisseur ou un nid de poule.
- Un objet lourd heurte le soubassement ou des éléments du train de roulement.

Dans ces situations ou dans des situations similaires, la carrosserie, le soubassement, les éléments du train de roulement, les jantes ou les pneus et les composants de la batterie haute tension risquent également de subir des dommages non visibles. Les composants endommagés de cette manière risquent de tomber en panne inopinément ou de ne plus

supporter les contraintes développées lors d'un accident comme prévu.

► Faites immédiatement contrôler et réparer le véhicule par un atelier qualifié.

ou

► Si la sécurité de marche du véhicule est compromise, arrêtez-vous immédiatement en tenant compte des conditions de circulation et prenez contact avec un atelier qualifié.

Les véhicules électriques ont un moteur électrique. L'alimentation en énergie du moteur électrique s'effectue par l'intermédiaire du réseau de bord haute tension.

**!** **DANGER** Danger de mort et risque d'incendie dus à des composants du réseau de bord haute tension modifiés et/ou endommagés

Le réseau de bord haute tension est sous haute tension électrique. Si vous modifiez des composants du réseau de bord haute tension

ou si vous touchez des composants endommagés, vous risquez de recevoir une décharge électrique. En outre, les composants modifiés et/ou endommagés risquent de provoquer un incendie.

Lors d'un accident ou si le soubassement entre en contact avec le sol, les composants du réseau de bord haute tension peuvent également subir des dommages non visibles.

- ▶ N'effectuez jamais de modifications sur le réseau de bord haute tension.
- ▶ Ne mettez pas le véhicule en marche et ne l'utilisez pas lorsque des composants du réseau de bord haute tension ont été modifiés ou endommagés.
- ▶ Ne touchez jamais des composants du réseau de bord haute tension endommagés.
- ▶ Ne touchez aucun composant du réseau de bord haute tension après un accident.
- ▶ Après un accident, faites remorquer le véhicule.

▶ Faites contrôler les composants du réseau de bord haute tension par un atelier qualifié et faites-les remplacer si nécessaire.

Les composants du réseau de bord haute tension sont dotés d'étiquettes d'avertissement autocollantes jaunes. Les câbles du réseau de bord haute tension sont de couleur orange.

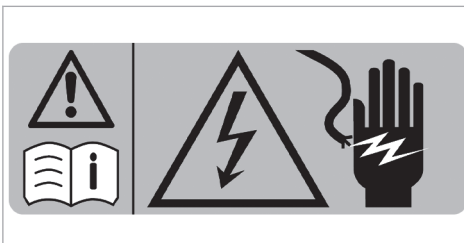

Exemple

Les composants haute tension qui peuvent être très chauds sont dotés d'une étiquette d'avertissement autocollante spéciale :

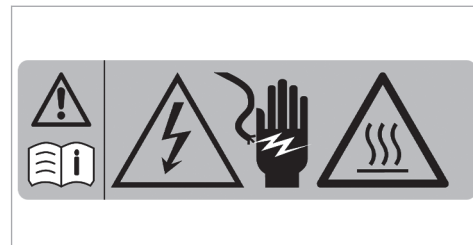

Dans le cas des véhicules équipés d'un moteur électrique, les bruits à l'arrêt et les bruits de roulement sont nettement plus faibles que dans le cas des véhicules équipés d'un moteur thermique. Dans certaines situations, il peut donc arriver que le véhicule ne soit pas entendu par les autres usagers en raison de bruits à l'arrêt et de roulement nettement plus faibles.

Par conséquent, le véhicule est équipé d'un générateur de sons servant de système d'alerte sonore du véhicule (AVAS). Ce dispositif de protection est prescrit par la loi.

Le bruit extérieur du générateur de sons (AVAS) est perceptible dans l'habitacle à faible vitesse et ne constitue pas un dysfonctionnement.

#### Montage de la plaque d'immatriculation sur le support de plaque d'immatriculation avant

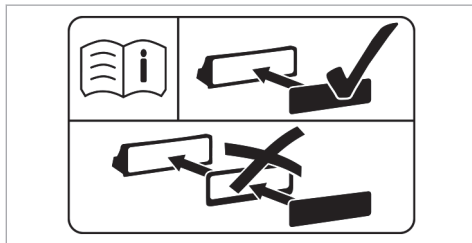

La plaque d'information se trouve sous forme d'étiquette ou est estampée sur le support de plaque d'immatriculation.

**!** **REMARQUE** Dysfonctionnements et défaillances dus à un montage incorrect de la plaque d'immatriculation sur le support de plaque d'immatriculation avant

Si la plaque d'immatriculation est montée de manière incorrecte sur le support de plaque d'immatriculation avant, cela risque d'entraîner des dysfonctionnements ou la défaillance de capteurs, de caméras ou de systèmes d'aide à la conduite et de sécurité active.

Lors du montage de la plaque d'immatriculation sur le support de plaque d'immatriculation avant, tenez compte des points suivants:

- ▶ Montez directement la plaque d'immatriculation sur le support de plaque d'immatriculation sans support publicitaire ni autres supports.
- ▶ Montez la plaque d'immatriculation de manière à ce que ses parties supérieure et latérales ne dépassent pas de l'adaptateur de plaque d'immatriculation.

#### Remarques relatives aux réglementations nationales pour les composants radio réglementaires

##### Remarques relatives au franchissement de frontières nationales

Lors de l'utilisation du véhicule, tenez compte des dispositions radio réglementaires en vigueur dans le pays dans lequel vous vous trouvez.

##### Composants du véhicule commandés par radio



**Etats-Unis :** « Les émetteurs-récepteurs radio de ce véhicule sont conformes à la partie 15 des dispositions FCC. Leur utilisation est soumise aux 2 conditions suivantes: 1) Ces appareils ne doivent pas être une source de perturbations nuisibles. 2) Ces appareils doivent pouvoir supporter les perturbations captées, notamment celles qui pourraient causer des fonctionnements indésirables. Les transformations et modifications qui n'ont pas été expressément autorisées par l'instance responsable de la conformité peuvent entraîner le retrait de l'autorisation d'utilisation de l'appareil.»

**Canada :** «Les émetteurs-récepteurs radio de ce véhicule sont conformes aux normes CNR exemptes de licence d'Innovation, Science and Economic Development Canada. Leur utilisation est soumise aux 2 conditions suivantes: (1) Ces appareils ne doivent pas être une source de perturbations. (2) Ces appareils doivent pouvoir supporter les perturbations captées, notamment celles qui pourraient causer des fonctionnements indésirables.»

### Prise de diagnostic

La prise de diagnostic est une interface technique située dans le véhicule. Elle est utilisée dans le cadre de travaux de maintenance et de réparation ou pour la lecture des données du véhicule dans un atelier qualifié, parexemple. Le raccordement d'appareils de diagnostic ne doit par conséquent être effectué que par un atelier qualifié.

**⚠ ATTENTION** Risque d'accident en cas de raccordement d'appareils à la prise de diagnostic

Si vous raccordez des appareils à la prise de diagnostic du véhicule, le fonctionnement des systèmes du véhicule et la sécurité de fonctionnement risquent d'être compromis.

- ▶ Pour des raisons de sécurité, il est recommandé d'utiliser et de raccorder uniquement les produits agréés par un point de service Mercedes-Benz.

**⚠ ATTENTION** Risque d'accident dû à des objets dans l'espace pour les pieds du conducteur

Des objets dans l'espace pour les pieds du conducteur peuvent limiter la course de la pédale ou bloquer une pédale enfoncée.

Cela compromet la sécurité de fonctionnement- et la sécurité routière du véhicule.

- ▶ Ranger tous les objets dans le véhicule de manière sûre afin qu'ils ne puissent

pas pénétrer dans l'espace pour les pieds du conducteur.

- ▶ Toujours laisser un espace suffisant pour les pédales.
- ▶ Toujours fixer les tapis de sol au plancher conformément aux instructions.
- ▶ Ne pas utiliser de tapis de sol non fixés et ne pas superposer plusieurs tapis de sol.

**! REMARQUE** Décharge de la batterie en cas d'utilisation d'appareils branchés sur la prise de diagnostic

L'utilisation d'appareils branchés sur la prise de diagnostic sollicite la batterie.

- ▶ Contrôlez l'état de charge de la batterie.
- ▶ Si l'état de charge de la batterie est faible, chargez-la en effectuant un long trajet, par exemple.

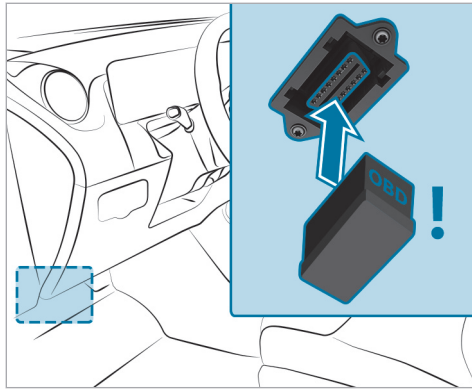

L'utilisation d'autres appareils raccordés à la prise de diagnostic peut avoir les conséquences suivantes :

- Dysfonctionnements des systèmes du véhicule
- Endommagement permanent de composants du véhicule

Tenez compte des conditions de garantie à ce sujet.

#### Atelier qualifié

Un point de service Mercedes-Benz est un atelier qualifié. Celui-ci dispose des connaissances, de l'outillage et des qualifications nécessaires pour mener à bien les travaux requis sur le véhicule. Cela vaut notamment pour les travaux importants pour la sécurité.

Confiez toujours les travaux suivants sur le véhicule à un point de service Mercedes-Benz :

- Travaux importants pour la sécurité
- Travaux SAV- et de maintenance
- Travaux de réparation
- Modifications, pose- ou transformation de composants
- Travaux sur les composants électroniques
- Travaux sur les composants haute tension

Mercedes-Benz vous recommande de vous adresser à un point de service Mercedes-Benz.

#### Utilisation conforme du véhicule

Si vous enlevez des étiquettes d'avertissement autocollantes, vous ou d'autres personnes risquez de ne pas être avertis de certains dangers. Laissez les étiquettes d'avertissement autocollantes à leur emplacement.

Lors de l'utilisation du véhicule, tenez notamment compte

- des consignes de sécurité qui figurent dans la présente notice d'utilisation, des notices d'utilisation complémentaires spécifiques au véhicule et des documents complémentaires
- des caractéristiques techniques du véhicule
- du code de la route et des règles de circulation en vigueur dans le pays dans lequel vous vous trouvez
- des lois relatives aux véhicules à moteur et normes de sécurité en vigueur dans le pays dans lequel vous vous trouvez
- des réglementations concernant les équipements de télécommunications en vigueur dans le pays dans lequel vous vous trouvez

### Remarques relatives aux personnes portant un appareil d'assistance médicale électronique

Malgré un développement minutieux des systèmes du véhicule, Mercedes-Benz AG ne peut exclure complètement la possibilité d'interférences entre ceux-ci et les appareils d'assistance médicale électroniques (pacemakers, par exemple).

De plus, les véhicules sont équipés de composants qui peuvent générer des champs magnétiques à l'image d'un aimant permanent, indépendamment de l'état de fonctionnement du véhicule. Ces champs peuvent être présents au niveau du système multimédia/système de sonorisation ou, en fonction de l'équipement du véhicule, au niveau des sièges, par exemple.

Par conséquent, dans certains cas individuels et selon les appareils d'assistance utilisés, cela peut avoir les conséquences suivantes:

- Dysfonctionnements des appareils d'assistance
- Problèmes de santé

Tenez compte des remarques et des avertissements du fabricant des appareils d'assistance et contactez en cas de doute le fabricant et/ou votre médecin. En cas d'incertitude prolongée sur d'éventuels dysfonctionnements de l'appareil d'assistance, Mercedes-Benz AG vous recommande d'utiliser peu de systèmes électriques du véhicule et/ou de maintenir une distance appropriée par rapport aux éléments concernés.

Lorsque vous chargez les batteries haute tension, maintenez une distance équivalente à une longueur de bras entre les éléments suivants et l'appareil d'assistance médicale:

- Système d'alimentation électrique  
Cela comprend notamment les bornes de recharge sous forme de boîte murale ou de colonne publique.
- Éléments conducteurs du véhicule  
Cela comprend notamment le câble de charge et la boîte de contrôle de charge.

Confiez les travaux de réparation et de maintenance à proximité des éléments suivants uniquement à un atelier qualifié:

- Éléments conducteurs du véhicule
- Antennes émettrices
- Système multimédia et système de sonorisation

En cas de questions et de suggestions, adressez-vous à un atelier qualifié.

### Problèmes relatifs au véhicule

Si votre véhicule présente des problèmes pouvant notamment compromettre sa sécurité, adressez-vous à un point de service Mercedes-Benz agréé dans le but d'effectuer un diagnostic de votre véhicule et d'éliminer les défauts. Si celui-ci n'a pas pu résoudre le problème à votre entière satisfaction, adressez-vous à nouveau à un point de service Mercedes-Benz ou envoyez un courrier à l'adresse ci-après.

#### Etats-Unis:

Mercedes-Benz USA, LLC



Customer Assistance Center  
One Mercedes-Benz Drive  
Sandy Springs, GA 30328

#### Canada :

Mercedes-Benz Canada, Inc.  
Customer Assistance Center  
2680 Matheson Blvd E, Suite 500  
Mississauga, ON L4W 0A5

#### Signalement des défauts pouvant compromettre la sécurité

##### Uniquement pour les Etats-Unis:

Le présent texte est reproduit d'après les directives applicables aux fabricants en vertu du titre 49, partie 575, du Code américain des règlements fédéraux et conformément au «National Traffic and Motor Vehicle Safety Act of 1966».

Si vous soupçonnez que votre véhicule présente un défaut qui pourrait provoquer un accident ou des blessures graves voire mortelles, vous devez en informer immédiatement l'Agence fédérale

américaine de sécurité routière (NHTSA) ainsi que Mercedes-Benz USA, LLC.

Si des réclamations similaires sont adressées à la NHTSA, cette dernière peut lancer une enquête. S'il est alors établi qu'un groupe de véhicules présente un vice de sécurité, la NHTSA peut ordonner une campagne de rappel et de réparation. La NHTSA ne peut cependant pas prendre part aux disputes privées entre vous, votre distributeur et Mercedes-Benz USA, LLC.

Vous pouvez contacter la NHTSA par téléphone par l'intermédiaire de la Vehicle Safety Hotline au 1-888-327-4236 (TTY: 1-800-424-9153) (aux Etats-Unis), sur le site Internet <https://www.safercar.gov> ou par courrier à l'adresse: Administrator, NHTSA, 400 Seventh Street, SW., Washington, DC 20590, Etats-Unis.

Pour de plus amples informations sur la sécurité des véhicules, consultez le site Internet suivant: <https://www.safercar.gov>.

##### Uniquement pour le Canada:

Le texte suivant est publié conformément aux exigences auxquelles sont soumis les fabricants,

comme le stipule l'alinéa 18.4, paragraphe 4 des prescriptions de sécurité automobiles.

Si vous pensez que votre véhicule présente un défaut qui pourrait provoquer un accident, des blessures voire la mort, informez-en immédiatement Transport Canada et prévenez également Mercedes-Benz Canada Inc.

Si Transport Canada a reçu des plaintes similaires, une enquête peut alors être lancée, et s'il est déterminé qu'un groupe de véhicules présente un défaut pouvant mettre en danger la sécurité, une campagne de rappel peut être ordonnée. Transport Canada ne peut cependant pas s'immiscer dans les problèmes vous liant directement avec votre distributeur ou Mercedes-Benz Canada Inc.

Vous pouvez contacter Transport Canada en appelant la Defect Investigations and Recalls Division au Canada sans frais au numéro 1-800-333-0510 ou 819-994-3328 dans l'espace Gatineau-Ottawa ou depuis l'international. Vous trouverez de plus amples informations sur les sites Internet suivants :

- En anglais : <https://www.tc.gc.ca/recalls>
- En français : <https://www.tc.gc.ca/rappels>

### Garantie pour vices cachés

**!** **REMARQUE** Dommages sur le véhicule suite au non-respect des instructions figurant dans cette notice d'utilisation

Le non-respect des instructions données dans cette notice d'utilisation peut provoquer des dommages au niveau de votre véhicule.

Ces dommages ne sont couverts ni par la garantie pour vices cachés de Mercedes-Benz ni par la garantie contractuelle accordée aux véhicules neufs ou d'occasion.

- ▶ Suivez les instructions données dans cette notice d'utilisation concernant l'utilisation conforme de votre véhicule et les risques d'endommagement.

### Codes QR pour la fiche de désincarcération

Des codes QR se trouvent dans le volet de prise et de l'autre côté, sur le montant B. En cas d'accident, les services de secours peuvent rapidement déterminer la fiche de désincarcération requise pour votre véhicule à l'aide des codes QR. La

fiche de désincarcération actuelle contient, sous une forme compacte, les informations les plus importantes relatives à votre véhicule (le cheminement des câbles électriques, par exemple).

Pour de plus amples informations : <https://rk.mb-qr.com/de/>

### Mémorisation de données

#### Traitement des données dans le véhicule

#### Calculateurs électroniques

Votre véhicule est doté de calculateurs électroniques. Les calculateurs traitent les données qu'ils reçoivent des capteurs du véhicule, qu'ils génèrent eux-mêmes ou qu'ils échangent entre eux, par exemple. Certains calculateurs sont nécessaires au bon fonctionnement de votre véhicule, d'autres vous assistent lors de la conduite (systèmes d'assistance à la conduite, par exemple), d'autres encore assurent des fonctions de confort et d'infodivertissement.

Vous trouverez ci-après des informations générales relatives au traitement des données dans le véhicule. Des informations supplémentaires indi-

quant les données concrètes qui sont collectées et mémorisées dans votre véhicule et celles qui sont transmises à des tiers, ainsi que le but de ces opérations sont fournies directement en complément des remarques relatives aux caractéristiques des fonctions concernées dans la notice d'utilisation correspondante. Elles sont également disponibles en ligne et, en fonction de l'équipement, sous forme numérique dans le véhicule.

#### Référence personnelle

Chaque véhicule est doté d'un numéro d'identification univoque. En fonction du pays, ce numéro d'identification du véhicule peut également être utilisé par les autorités pour déterminer l'identité du propriétaire, par exemple. Il existe également d'autres possibilités de remonter au propriétaire ou au conducteur à partir des données recueillies dans le véhicule, par l'intermédiaire du numéro d'immatriculation du véhicule, par exemple.

Les données générées ou traitées par les calculateurs peuvent par conséquent être des données à caractère personnel ou le devenir sous certaines conditions. En fonction des données du véhicule présentes, il est possible, le cas échéant, de déterminer rétrospectivement votre comporte-

ment routier, votre position, votre itinéraire ou le comportement d'utilisation, par exemple.

### Exigences légales relatives à la divulgation de données

Si des dispositions légales correspondantes sont en vigueur, les constructeurs sont obligés, dans certains cas particuliers, de fournir dans l'étendue nécessaire les données qu'ils ont mémorisées aux autorités nationales qui l'exigent. Cela peut être le cas, par exemple, lorsqu'un délit fait l'objet d'une enquête.

Dans le cadre du droit en vigueur, les autorités nationales sont également autorisées, dans certains cas particuliers, à prélever elles-mêmes les données des véhicules. En cas d'accident, par exemple, des informations peuvent être lues à partir du calculateur de l'airbag, ce qui peut aider à clarifier les circonstances de l'accident.

### Données de service dans le véhicule

Des calculateurs traitent des données relatives à l'utilisation du véhicule.

Cela comprend par exemple les données suivantes:

- Informations sur l'état du véhicule (vitesse, accélération longitudinale, accélération transversale, vitesse de rotation des roues, indicateur de bouclage des ceintures de sécurité, par exemple)
- Conditions environnantes (température, capteur de pluie, capteur de distance, par exemple)

En règle générale, ces données sont volatiles. Elles ne sont pas mémorisées au-delà de la durée d'utilisation et sont uniquement traitées dans le véhicule. Les calculateurs (la clé du véhicule, par exemple) contiennent souvent des mémoires de données. Celles-ci servent à documenter de manière temporaire ou durable des informations sur l'état du véhicule, la sollicitation des composants, la maintenance nécessaire ainsi que les événements et défauts techniques.

En fonction de l'équipement technique, les données suivantes sont mémorisées:

- Etat de fonctionnement de composants du système (niveaux de remplissage, pression des pneus, état de la batterie, par exemple)
- Dysfonctionnements et défauts de composants importants du système (éclairage et freins, par exemple)
- Réactions des systèmes dans des situations de marche particulières (déclenchement d'un airbag ou intervention des systèmes de régulation du comportement dynamique, par exemple)
- Informations relatives aux événements susceptibles d'entraîner l'endommagement du véhicule
- Etat de charge de la batterie haute tension, autonomie évaluée

Dans certains cas particuliers, il peut être nécessaire de mémoriser des données qui, normalement, ne seraient que volatiles. Cela peut être le cas, par exemple, si le véhicule a détecté un dysfonctionnement.

Lorsque vous avez recours à des prestations de service (travaux de réparation ou de maintenance, par exemple), les données de service mémorisées peuvent, si nécessaire, être lues et utilisées en liaison avec le numéro d'identification du véhicule. La lecture peut être effectuée dans le véhicule par des techniciens du réseau de maintenance (ateliers ou fabricant, par exemple) ou par des tiers (services de dépannage, par exemple). Il en va de même pour les recours en garantie et les mesures d'assurance qualité.

La lecture est effectuée en règle générale dans le véhicule par l'intermédiaire du connecteur pour la prise de diagnostic prescrit par la loi. Les données de service lues documentent l'état technique du véhicule ou de certains de ses composants, aident à déterminer les défauts, à assurer que les obligations résultant de la garantie légale sont respectées et à améliorer la qualité du véhicule. Ces données, en particulier les informations sur la sollicitation des composants, les événements techniques, les erreurs de manipulation et autres défauts, sont transmises pour cela avec le numéro d'identification du véhicule au fabricant, le cas échéant. En outre, la responsabilité produit

incombe au fabricant. C'est également pour cela que le fabricant utilise les données de service des véhicules (pour des campagnes de rappel, par exemple). Ces données peuvent également être utilisées pour vérifier les droits à la garantie légale et à la garantie contractuelle des clients.

Les mémoires des défauts du véhicule peuvent être remises à zéro par un atelier dans le cadre de travaux de réparation ou de maintenance ou si vous le souhaitez.

### Fonctions de confort et d'infodivertissement

Vous pouvez mémoriser les réglages confort et les fonctions de personnalisation dans le véhicule et les modifier ou les remettre à zéro à tout moment.

En fonction de l'équipement de votre véhicule, cela vaut, par exemple, pour les réglages suivants:

- Positions des sièges et du volant
- Réglages du train de roulement et de la climatisation
- Fonctions de personnalisation (éclairage intérieur, par exemple)

En fonction de l'équipement sélectionné, vous pouvez vous-même fournir des données pour les fonctions d'infodivertissement du véhicule.

En fonction de l'équipement de votre véhicule, cela vaut, par exemple, pour les données suivantes:

- Données multimédias (musique, films ou photos à lire dans un système multimédia intégré, par exemple)
- Données du carnet d'adresses à utiliser en liaison avec un dispositif mains libres intégré ou un système de navigation intégré
- Destinations saisies
- Données relatives à l'utilisation de services Internet

Ces données pour les fonctions de confort et d'infodivertissement peuvent être enregistrées localement dans le véhicule ou se trouver sur un appareil que vous avez raccordé au véhicule (smartphone, clé USB ou lecteur MP3, par exemple). Si vous avez entré des données vous-même, vous pouvez supprimer celles-ci à tout moment.

Transmettre ces données depuis le véhicule est possible uniquement si vous le souhaitez. Cela vaut en particulier dans le cadre de l'utilisation de services en ligne conformément aux réglages que vous avez sélectionnés.

### **Intégration des smartphones (Android Auto ou Apple CarPlay®, par exemple)**

Si votre véhicule est équipé en conséquence, vous pouvez connecter votre smartphone ou un autre terminal mobile à votre véhicule. Vous pouvez alors commander cet appareil par l'intermédiaire d'éléments de commande intégrés au véhicule. Le système multimédia peut ainsi afficher l'image et diffuser le son du smartphone. En même temps, certaines informations sont transmises à votre smartphone. En fonction du type d'intégration, cela comprend par exemple les données de position, le mode jour/nuit et d'autres états généraux du véhicule. Veuillez vous en informer dans la notice d'utilisation du véhicule/ système d'infodivertissement.

L'intégration vous permet d'utiliser certaines applications de votre smartphone, telles que le système de navigation ou la lecture de fichiers

musicaux. Il n'y a aucune autre interaction entre le smartphone et le véhicule (accès actif aux données du véhicule, par exemple). Le type de traitement informatique des données qui est effectué par la suite est défini par le fournisseur correspondant à l'application utilisée. La possibilité de réglages et la nature de ceux-ci dépendent de l'application concernée et du système d'exploitation de votre smartphone.

### **Services en ligne**

#### **Connexion au réseau de téléphonie mobile**

Si votre véhicule dispose d'une connexion au réseau de téléphonie mobile, ce dernier permet l'échange de données entre votre véhicule et d'autres systèmes. La connexion au réseau de téléphonie mobile s'effectue par l'intermédiaire de l'émetteur-récepteur propre au véhicule ou du terminal portable que vous raccordez au véhicule (un smartphone, par exemple). Cette connexion permet d'utiliser des fonctions en ligne. Cela inclut les services en ligne et les applications/ applis que le fabricant ou d'autres fournisseurs mettent à votre disposition.

#### **Services mis à disposition par le fabricant**

Pour les services en ligne du fabricant, les fonctions respectives sont décrites par le fabricant aux endroits appropriés (notice d'utilisation, page Web du fabricant, par exemple) et les informations associées relatives à la protection des données y sont indiquées. Certains services en ligne peuvent utiliser des données personnelles. L'échange de données qui a alors lieu se fait au moyen d'une connexion protégée, par exemple avec les systèmes informatiques prévus à cet effet par le fabricant. La collecte, le traitement et l'utilisation de données à caractère personnel autres que celles requises pour la mise à disposition de services a lieu uniquement sur la base d'une autorisation légale. Cela vaut dans le cas d'un système d'appel d'urgence prescrit par la loi, d'un accord contractuel ou d'un consentement explicite, par exemple.

Vous pouvez faire activer ou désactiver les services et fonctions en partie payants. Cela ne s'applique pas aux fonctions et services prescrits par la loi, tels qu'un système d'appel d'urgence.

### Services tiers

Lorsque vous utilisez des services en ligne d'autres fournisseurs (tiers), ces services relèvent de la responsabilité du fournisseur respectif et des conditions d'utilisation et de protection des données que celui-ci propose. En règle générale, le fabricant n'a, à cet égard, aucune influence sur les contenus échangés.

Dans le cadre de l'utilisation des services de tiers, veuillez par conséquent vous informer du type, de l'étendue et du but de la collecte des données à caractère personnel ainsi que de l'utilisation qui en sera faite.

### Droits en matière de protection des données

En fonction du pays, de l'étendue de l'équipement et des fonctions de votre véhicule ainsi que des services et prestations utilisés, vous disposez de différents droits en matière de protection des données. Vous trouverez des informations complémentaires sur la protection des données et sur vos droits qui s'y rapportent sur le site Internet du fabricant ou vous recevrez ces informations dans le cadre des services et prestations correspon-

dants. Vous y trouverez également les données de contact du fabricant et de son personnel chargé de la protection des données.

Vous pouvez faire lire les données qui ne sont mémorisées que localement dans le véhicule par du personnel d'assistance qualifié (dans un atelier, par exemple), éventuellement à titre onéreux.

### Système multimédia MBUX/Mercedes me connect

Si votre véhicule est équipé du système multimédia MBUX ou de Mercedes me connect, des données supplémentaires relatives à la conduite du véhicule, aux conditions d'utilisation du véhicule dans certaines situations et à la position du véhicule sont enregistrées par le système multimédia MBUX ou par Mercedes me connect.

Vous trouverez de plus amples informations dans le chapitre «Système multimédia MBUX» et/ou dans les conditions d'utilisation de Mercedes me connect.

### Enregistreur de données d'accident

#### Uniquement pour les Etats-Unis :

Ce véhicule est équipé d'un enregistreur de données d'accident (Event Data Recorder, EDR). Dans certains cas de collision ou dans des situations similaires (déclenchement d'un airbag ou collision avec un obstacle sur la chaussée), l'enregistreur de données d'accident enregistre des données qui permettent ensuite d'analyser le comportement des systèmes du véhicule concerné. L'enregistreur de données d'accident est conçu pour l'enregistrement des données relatives à la dynamique du véhicule ainsi qu'aux systèmes de sécurité du véhicule sur une brève période, de 30 secondes maximum en règle générale.

L'enregistreur de données d'accident de ce véhicule est conçu pour la saisie des données suivantes:

- Etat de fonctionnement des différents systèmes dans votre véhicule

- Informations concernant le bouclage des ceintures de sécurité côté conducteur et passager
- Informations concernant l'actionnement de la pédale d'accélérateur et/ou de frein, et, le cas échéant, le degré d'enfoncement
- Vitesse du véhicule

Ces données peuvent contribuer à une meilleure compréhension des circonstances dans lesquelles se produisent accidents et blessures. REMARQUE: les données EDR de votre véhicule ne sont alors enregistrées que si la situation n'est pas banale. Dans les situations normales de conduite, l'enregistreur de données d'accident ne saisit aucune donnée. Les données personnelles (nom, sexe, âge et lieu de l'accident, par exemple) ne sont en aucun cas saisies. Les données saisies par l'enregistreur de données d'accident peuvent toutefois être regroupées avec les données à caractère personnel habituellement recueillies par des tiers (autorités pénales, par exemple) dans le cadre d'une enquête suite à un accident.

Pour pouvoir lire les données saisies par l'enregistreur de données d'accident, l'accès au véhicule

et/ou à l'enregistreur de données d'accident ainsi que des appareils spéciaux sont nécessaires. Les informations peuvent être lues non seulement par le constructeur automobile mais aussi par des tiers disposant des appareils spéciaux indiqués. La lecture s'effectue via un accès au véhicule ou à l'enregistreur de données d'accident.

Les données saisies par l'enregistreur de données d'accident peuvent notamment être utilisées dans les affaires civiles ou pénales pour la reconstitution de l'accident, en vue de la détermination des droits à des dommages et intérêts ainsi qu'en ce qui concerne la sécurité du véhicule. L'outil CDR (Crash Data Retrieval) utilisé pour la lecture des données provenant de l'enregistreur de données d'accident étant disponible dans le commerce, Mercedes-Benz USA, LLC («MBUSA») décline expressément toute responsabilité en relation avec l'extraction de ces informations par des techniciens non autorisés de Mercedes-Benz.

MBUSA ne divulgue pas de données EDR à des tiers sans l'approbation du propriétaire du véhicule ou, si le véhicule est en leasing, sans l'approbation du preneur de leasing. Y font toutefois exception les réponses à des citations à compara-

ître provenant des agents des services représentatifs des autorités nationales, fédérales ou locales en relation avec ou à la suite d'actions en justice dans lesquelles MBUSA ou ses filiales ou ses sociétés en participation sont impliquées, ou découlant de prescriptions légales.

Avertissement: l'enregistreur de données d'accident fait partie intégrante du module des systèmes de retenue supplémentaires. La manipulation, modification ou suppression de composants de l'enregistreur de données d'accident peut éventuellement entraîner un dysfonctionnement du module des systèmes de retenue supplémentaires et d'autres systèmes.

Le droit fédéral prime sur les lois ou prescriptions de certains Etats fédéraux qui pourraient être en conflit avec le droit fédéral en ce qui concerne les enregistreurs de données d'accident. Dans le cas d'un tel conflit, c'est donc le droit fédéral qui s'applique. A la fin décembre 2016, 17 Etats fédéraux ont adopté des lois concernant les enregistreurs de données d'accident.

## Droits d'auteur

### Logiciels libres et open source

Vous trouverez des informations concernant les licences relatives aux logiciels libres et open source utilisés dans votre véhicule sur le support de données qui se trouve dans le porte-documents de votre véhicule et avec les mises à jour sur le site Internet suivant:

<https://www.mercedes-benz.com/opensource>

### Marques déposées



- Bluetooth® est une marque déposée de Bluetooth SIG, Inc.
- DTS™ est une marque déposée de DTS, Inc.
- Dolby® et MLP™ sont des marques déposées de Dolby Laboratories.
- ESP® et PRE-SAFE® sont des marques déposées de Mercedes-Benz Group AG.
- HomeLink® est une marque déposée de Genex Corporation.
- iPod® et iTunes® sont des marques déposées de Apple Inc.
- Burmester® est une marque déposée de Burmester Audiosysteme GmbH.
- Microsoft® et Windows Media® sont des marques déposées de Microsoft Corporation.
- SiriusXM® est une marque déposée de Sirius XM Radio Inc.
- HD Radio™ est une marque déposée de iBiquity Digital Corporation.
- Gracenote® est une marque déposée de Gracenote, Inc.
- ZAGAT Survey® et les marques y afférentes sont des marques déposées de Zagat Survey, LLC.



## L'essentiel en bref

### Informations générales

Assurez-vous en particulier des conditions suivantes pour que les éléments du système de retenue puissent apporter la protection prévue:

- Asseyez-vous correctement (→ page 48).
- Bouclez correctement votre ceinture de sécurité (→ page 49).
  - Fonctionnement du voyant d'alerte des ceintures de sécurité  (→ page 52).
  - Fonctionnement de l'affichage d'état des ceintures de sécurité arrière (→ page 52).
- Le voyant d'alerte du système de retenue  s'est éteint après l'autodiagnostic (→ page 51).
- Les voyants PASSENGER AIR BAG indiquent l'état correct de l'airbag passager (→ page 53).

### Pour une compréhension sans équivoque

Le chapitre «Sécurité des occupants» regroupe les informations sur les équipements, les fonctions et les comportements qui contribuent directement à la sécurité des occupants du véhicule.

Les informations sont structurées comme suit:

- **L'essentiel en bref**: cette section vous donne un aperçu de l'interaction entre le système de retenue et le comportement à adopter par tous les occupants du véhicule.
- **Informations spécifiques**: dans les autres sections du chapitre «Sécurité des occupants», vous trouverez des informations spécifiques sur les équipements et les fonctions du système de retenue.
- **Index des mots-clés**: vous pouvez également trouver certains thèmes de la présente notice d'utilisation en utilisant l'index des mots-clés.

Le chapitre «Sécurité des occupants» ne contient pas d'informations sur les thèmes suivants, entre autres:

- Transport des enfants (→ page 67)

- Systèmes d'aide à la conduite et systèmes de sécurité active (→ page 258)
- Possibilités de rangement (→ page 143)

### Attribution claire des termes génériques

Les termes génériques suivants sont utilisés dans la présente notice d'utilisation:

- **Sécurité des occupants**: comprend les éléments et les fonctions du système qui contribuent à réduire au maximum les charges auxquelles sont soumis les occupants du véhicule et les conséquences d'un accident.
- **Système de retenue**: comprend les éléments qui, avec la structure du véhicule, aident à éviter un éventuel contact des occupants du véhicule avec des parties de l'habitacle. Les ceintures de sécurité et les airbags sont, par exemple, des éléments du système de retenue.
- **Système de retenue pour enfants**: vous trouverez toutes les informations dans le chapitre «Transport des enfants» (→ page 67).

### Soyez rigoureux

Une position assise correcte et le port correct de la ceinture de sécurité sont essentiels pour que les éléments du système de retenue puissent apporter la protection prévue.

N'oubliez pas qu'une négligence concernant la position assise et le port de la ceinture de sécurité peut avoir de graves conséquences. Soyez rigoureux et assurez-vous que tous les occupants du véhicule sont correctement assis et attachés avant chaque trajet.

### Informations relatives à la position assise correcte

Les éléments du système de retenue apportent la protection prévue lorsqu'ils sont associés à une position assise correcte.

La position assise influence à la fois la protection prévue par la ceinture de sécurité et la protection supplémentaire offerte par les airbags.

Une position assise correcte, presque droite, et une ceinture de sécurité correctement bouclée réduisent en outre les risques liés au déclenchement de l'airbag.

Tenez compte de l'espace disponible lorsque vous choisissez un siège. En position assise correcte, presque droite, la tête ne doit pas toucher le toit.

**⚠ ATTENTION** Risque de blessure ou danger de mort dû à une position assise incorrecte

Si vous n'êtes pas assis correctement sur votre siège, l'airbag n'est pas en mesure d'apporter la protection prévue.

Chaque occupant du véhicule doit s'assurer des points suivants.

- ▶ Adopter une position assise correcte.
- ▶ Boucler correctement la ceinture de sécurité. Veillez en particulier à ce que la ceinture abdominale ne passe jamais sur le ventre ou le bas-ventre chez les femmes enceintes.
- ▶ Tenir compte des remarques suivantes.

Tenez compte des remarques suivantes pour que le système de retenue puisse apporter la protection prévue:

- Réglez correctement les sièges avant de prendre la route (→ page 122).

Ce faisant, assurez-vous que vous pouvez attacher correctement la ceinture de sécurité. La sangle supérieure de la ceinture de sécurité doit passer sur le milieu de l'épaule vers l'avant de la sortie de ceinture.

- Maintenez une distance avec les airbags, en particulier avec les airbags frontaux. Tout en respectant le port correct de la ceinture de sécurité, reculez les sièges conducteur et passager au maximum.
- Lorsque des personnes sont assises sur les sièges arrière, les occupants du véhicule doivent maintenir une distance équivalente par rapport aux parties de l'habitacle situées devant eux.
- Assurez-vous qu'aucune personne, aucun animal ni aucun objet ne se trouvent entre les occupants du véhicule et un airbag.

- En tant que conducteur, tenez compte des informations relatives à la position assise correcte du conducteur (→ page 122).

Saisissez le volant uniquement par la couronne du volant. L'airbag conducteur peut ainsi se déployer sans entraves.

- Adoptez une position assise pratiquement droite, avec votre postérieur le plus en arrière possible dans l'espace entre le coussin d'assise et le dossier.

Le dos repose ainsi le plus uniformément et fermement possible contre le dossier.

- Ne vous penchez pas en avant et ne vous appuyez pas contre la porte ou la vitre latérale pendant la marche. Sinon, vous vous trouvez dans la zone de déploiement des airbags.
- Asseyez-vous si possible de manière à ce que vos pieds reposent sur le sol. Vos cuisses sont légèrement soutenues par le coussin d'assise.

Ne posez pas vos pieds sur le poste de conduite, par exemple. Sinon, vos pieds se trouvent dans la zone de déploiement de l'airbag.

- Bouclez correctement votre ceinture de sécurité.

### Remarques relatives au port correct de la ceinture de sécurité

Avant de prendre la route, bouclez toujours correctement votre ceinture de sécurité. Une ceinture de sécurité ne peut déployer son potentiel de protection que si elle est correctement bouclée.

**⚠ ATTENTION** Risque de blessure ou danger de mort dû à une ceinture de sécurité mal bouclée

Lorsque la ceinture de sécurité n'est pas bouclée correctement, elle n'est pas en mesure d'offrir la protection prévue.

En outre, une ceinture de sécurité mal bouclée peut même provoquer des blessures, par exemple en cas d'accident, de freinage brusque ou de changement de direction.

▶ Veuillez toujours à ce que tous les occupants du véhicule aient bouclé correcte-

ment leur ceinture et soient correctement assis.

**⚠ ATTENTION** Risque de blessure ou danger de mort en l'absence de systèmes de retenue supplémentaires pour personnes de petite taille

Dans le cas des personnes mesurant moins de 5 ft (1,50 m), la ceinture de sécurité ne peut pas être placée correctement sans l'utilisation d'un système de retenue adapté.

▶ Protégez toujours les personnes mesurant moins de 5 ft (1,50 m) avec des systèmes de retenue supplémentaires appropriés.

Chaque occupant du véhicule doit tenir compte des remarques suivantes en particulier:

- La ceinture de sécurité ne doit pas être vrillée.
- La sangle supérieure de la ceinture de sécurité doit passer sur le milieu de l'épaule vers l'avant de la sortie de ceinture.

- La partie supérieure de la ceinture de sécurité ne doit pas toucher le cou ni passer sous le bras ou derrière le dos.
- La ceinture abdominale doit passer le plus bas possible dans le pli de l'aîne.

Poussez pour cela la ceinture abdominale le plus bas possible dans le pli de l'aîne et tendez-la avec la partie supérieure de la ceinture de sécurité. La ceinture abdominale ne doit jamais passer sur le ventre ou le bas-ventre.

Les femmes enceintes aussi doivent y prêter attention.

- La partie supérieure de la ceinture de sécurité et la ceinture abdominale doivent bien s'appliquer sur le corps après avoir été tendues.
- Évitez de porter des vêtements épais (manteau d'hiver, par exemple).
- Ne faites jamais passer la ceinture de sécurité sur des objets tranchants, pointus, abrasifs ou fragiles.
- Une ceinture de sécurité ne doit toujours servir qu'à une seule personne à la fois.

- N'attachez jamais à la fois des objets et une personne avec une même ceinture de sécurité.  
Assurez-vous également qu'aucun objet ne se trouve entre le siège et son occupant (un coussin, par exemple).

### Bouclage et réglage de la ceinture de sécurité

Si vous tirez rapidement ou brutalement la ceinture de sécurité, l'enrouleur de sangle se bloque. Il est alors impossible de tirer davantage la sangle.

**Véhicules équipés de boucles de ceinture design éclairées :** l'éclairage de la boucle de ceinture n'est pas une indication pour un bon fonctionnement de la boucle de ceinture.



- ▶ Encliquez toujours la languette ① de la ceinture de sécurité dans la boucle de ceinture ② du siège correspondant.
- ▶ **Réglage de la hauteur de la ceinture de sécurité :** appuyez sur la touche ③ au niveau de la sortie de ceinture et poussez la sortie de ceinture dans la position souhaitée.

▶ **Verrouillage de la sortie de ceinture :** relâchez la touche  et assurez-vous que la sortie de ceinture est bien verrouillée dans un cran.

**! REMARQUE** Déclenchement des éléments du système de retenue dû à une ceinture de sécurité encliquetée alors que le siège passager n'est pas occupé

Lorsque la languette de la ceinture de sécurité est encliquetée dans la boucle de ceinture alors que le siège passager n'est pas occupé, des éléments du système de retenue côté passager risquent de se déclencher inutilement en cas d'accident, par exemple le rétracteur de ceinture.



▶ Veillez à n'utiliser la ceinture de sécurité que de manière conforme.

**i** Tenez compte des informations relatives à la sécurité siège enfant de la ceinture de sécurité (→ page 77).

### Fonctionnement du voyant d'alerte du système de retenue

Lorsque vous mettez le véhicule en marche, le voyant d'alerte du système de retenue  s'allume pendant l'autodiagnostic. Il s'éteint au plus tard quelques secondes après le démarrage du véhicule. Les éléments du système de retenue sont alors disponibles.

Si l'un des cas suivants se présente, cela signifie qu'une panne est survenue sur le système de retenue:

- Le voyant d'alerte du système de retenue  ne s'allume pas ou reste allumé en permanence lorsque le véhicule est en marche.
- Pendant la marche, le voyant d'alerte du système de retenue  est allumé en permanence ou s'allume de façon répétée.

Si des éléments du système de retenue ont été déclenchés, le voyant d'alerte du système de retenue  est allumé en permanence.

**! ATTENTION** Risque de blessure dû à des dysfonctionnements au niveau du système de retenue

Des éléments du système de retenue peuvent être activés par inadvertance ou ne pas se déclencher comme prévu en cas d'accident.

▶ Faites immédiatement contrôler et réparer le système de retenue par un atelier qualifié.

Si le système de retenue est en panne, la coupure de secours haute tension automatique risque de ne pas fonctionner.

**! DANGER** Danger de mort en cas de dysfonctionnement de la coupure de secours haute tension automatique

Le réseau de bord haute tension pourrait ne pas être coupé comme prévu en cas d'accident.

Si vous touchez des composants endommagés du réseau de bord haute tension, vous risquez de recevoir une décharge électrique.

- ▶ Faites immédiatement contrôler et réparer la coupure de secours haute tension automatique par un atelier qualifié.
- ▶ Après un accident, arrêtez immédiatement le véhicule.

Mercedes-Benz vous recommande de faire remorquer le véhicule jusqu'à un atelier qualifié.

### Fonctionnement du voyant d'alerte des ceintures de sécurité

Le voyant d'alerte des ceintures de sécurité  qui se trouve sur l'écran conducteur a pour fonction d'attirer votre attention sur le fait que tous les occupants du véhicule doivent boucler correctement leur ceinture de sécurité.

Le voyant d'alerte des ceintures de sécurité  reste allumé pendant 6 secondes après chaque démarrage du véhicule.

En outre, un signal d'alerte peut retentir.

Lorsque les portes conducteur et passager sont fermées et que le conducteur et le passager ont

bouclé leur ceinture, l'alerte d'oubli de ceinture s'arrête.

Pendant la marche, l'alerte d'oubli de ceinture se met en marche dans les cas suivants:

- Le conducteur ou le passager n'a pas bouclé sa ceinture de sécurité et les critères suivants s'appliquent:
  - La vitesse du véhicule a dépassé 5 mph (9 km/h) pendant plus de 20 secondes.
  - La vitesse du véhicule a dépassé au moins 1 fois 15 mph (25 km/h).
- Le conducteur ou le passager débouclent leur ceinture pendant la marche.

### Fonctionnement de l'affichage d'état des ceintures de sécurité arrière

L'affichage d'état des ceintures de sécurité arrière qui se trouve sur l'écran conducteur a pour fonction d'attirer votre attention sur le fait que tous les occupants assis à l'arrière du véhicule doivent boucler correctement leur ceinture de sécurité.

En outre, un signal d'alerte peut retentir.

Si une personne assise à l'arrière déboucle sa ceinture pendant la marche, l'affichage d'état des ceintures de sécurité arrière apparaît de nouveau.

### Affichage sur l'écran conducteur

Chaque fois que le véhicule est mis en marche, l'affichage d'état des ceintures de sécurité arrière indique pendant un certain temps quelles ceintures de sécurité arrière ne sont pas bouclées.

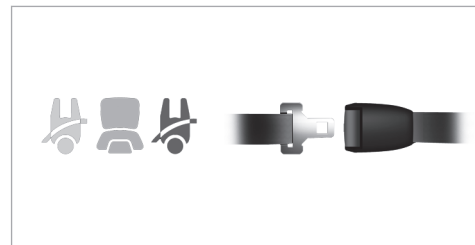

Véhicules équipés de 3 sièges arrière (exemple)

Vous pouvez reconnaître l'état de la ceinture de sécurité arrière à la couleur du symbole de siège affiché sur l'écran conducteur comme suit:

- Gris: la ceinture de sécurité arrière n'est pas bouclée.
- Vert: la languette d'une ceinture de sécurité arrière est encliquetée dans la boucle de ceinture du siège affiché.
- Rouge: la personne assise sur le siège arrière a débouclé sa ceinture de sécurité.

### Fonctionnement des voyants PASSENGER AIR BAG (airbag passager)



Les voyants PASSENGER AIR BAG indiquent l'état de l'airbag passager.

Lorsque le siège passager est occupé ou qu'un système de retenue pour enfants est monté sur le siège passager, vous devez vous assurer avant et

pendant la marche que l'état de l'airbag passager est correct en fonction de la situation.

**⚠ ATTENTION** Risque de blessure ou danger de mort dû à des objets se trouvant sous le siège passager

Les objets coincés sous le siège passager peuvent interférer avec le fonctionnement de la désactivation automatique de l'airbag passager ou endommager le système.

- ▶ Ne rangez pas d'objets sous le siège passager.
- ▶ Lorsque le siège passager est occupé, assurez-vous qu'aucun objet n'est coincé sous le siège passager.

**Autodiagnostic:** lorsque vous mettez le véhicule en marche, les 2 voyants PASSENGER AIR BAG ON et OFF s'allument simultanément pendant quelques secondes.

Une fois l'autodiagnostic terminé, vous pouvez reconnaître l'état de l'airbag passager comme suit:

- **Airbag passager désactivé:** PASSENGER AIR BAG OFF est allumé en permanence.

L'airbag passager ne se déclenchera pas en cas d'accident. Lorsque PASSENGER AIR BAG OFF est allumé, aucune personne ne doit utiliser le siège passager.

Lorsqu'un système de retenue pour enfants dos à la route est monté sur le siège passager, PASSENGER AIR BAG OFF doit être allumé en permanence.

- **Airbag passager activé:** PASSENGER AIR BAG ON est allumé pour 60 secondes au maximum ou les 2 voyants PASSENGER AIR BAG ON et OFF sont éteints.

L'airbag passager peut se déclencher en cas d'accident. Dans cet état de l'airbag passager, aucun système de retenue pour enfants dos à la route ne doit être monté sur le siège passager.

- ① Lorsqu'un enfant prend place à bord, tenez compte des informations qui figurent dans le chapitre «Transport des enfants» (→ page 67).

**⚠ ATTENTION** Risque de blessure ou danger de mort lorsque l'airbag passager est désactivé

Si le voyant PASSENGER AIR BAG OFF est allumé, c'est que l'airbag passager est désactivé.

La personne assise sur le siège passager risque alors d'entrer en contact avec des parties de l'habitacle par exemple, notamment si elle est trop près du poste de conduite.

Lorsque le siège passager est occupé, assurez-vous toujours que:

- la classification de la personne occupant le siège passager est correcte et que l'airbag passager est désactivé ou activé en fonction de la personne occupant le siège passager

- le siège passager est reculé au maximum
- la personne est assise correctement

▶ Assurez-vous avant et pendant la marche que le statut de l'airbag passager est correct.

#### Défaillance de la coupure automatique de l'airbag passager

Le voyant PASSENGER AIR BAG OFF et le voyant d'alerte du système de retenue  sont allumés simultanément.

Dans ce cas, personne ne doit utiliser le siège passager et aucun système de retenue pour enfants ne doit être monté sur le siège passager.

Faites immédiatement contrôler et réparer le système de coupure automatique de l'airbag passager par un atelier qualifié.

Tenez également compte des thèmes associés suivants:

- Système de retenue pour enfants sur le siège passager (→ page 72)



### Désactivation et activation de l'airbag passager

La coupure automatique de l'airbag passager peut désactiver ou activer l'airbag passager et l'airbag genoux côté passager en fonction de la situation. Cela se fait automatiquement par le biais d'une classification de la personne ou du système de retenue pour enfants installé sur le siège passager.

Vous ne pouvez pas désactiver ou activer manuellement l'airbag passager.

Tenez également compte des informations suivantes:

- Etat de l'airbag passager, voir «Fonctionnement des voyants PASSENGER AIR BAG» (→ page 53)
- Remarques relatives à l'utilisation du siège passager, voir «Informations relatives à la coupure automatique de l'airbag passager» (→ page 55)
- Lorsqu'un enfant prend place à bord, le chapitre «Transport des enfants» (→ page 67)

### Informations relatives au système de retenue pour enfants

Lorsque vous montez un système de retenue pour enfants, tenez compte des remarques qui figurent sous «Transport des enfants» (→ page 67).

### Remarques relatives au système de retenue pour enfants sur le siège passager

**⚠ ATTENTION** Risque de blessure ou danger de mort lorsque l'airbag passager est activé

Si un enfant est assis sur le siège passager alors que l'airbag passager est activé, il peut être percuté par l'airbag passager en cas d'accident.

▶ **NE JAMAIS** installer de système de retenue pour enfants dos à la route sur un siège protégé par un AIRBAG FRONTAL ACTIVE. Cela peut provoquer la MORT de l'ENFANT ou le BLESSER GRAVEMENT.

Tenez en particulier compte des remarques relatives aux systèmes de retenue pour enfants dos ou

face à la route sur le siège passager (→ page 72).

### Informations relatives aux fonctions automatiques du système de retenue

#### Fonctionnement de la coupure automatique de l'airbag passager

La personne assise sur le siège passager doit respecter les remarques suivantes:

- être assise correctement (→ page 48)
- boucler correctement la ceinture de sécurité (→ page 49)

La coupure automatique de l'airbag passager peut désactiver ou activer l'airbag passager et l'airbag genoux côté passager en fonction de la situation.

Tenez impérativement compte des informations suivantes:

- Etat de l'airbag passager, voir «Fonctionnement des voyants PASSENGER AIR BAG» (→ page 53).

- Lorsque vous montez un système de retenue pour enfants sur le siège passager, tenez compte des remarques spécifiques au véhicule (→ page 72).

Etat de l'airbag passager en fonction de la taille de la personne:

- **Airbag passager désactivé** : PASSENGER AIR BAG OFF est allumé en permanence.

L'airbag passager ne se déclenchera pas en cas d'accident. Lorsque PASSENGER AIR BAG OFF est allumé, aucune personne ne doit utiliser le siège passager.

- **Airbag passager activé** : PASSENGER AIR BAG ON est allumé pour 60 secondes au maximum ou les 2 voyants PASSENGER AIR BAG ON et OFF sont éteints.

L'airbag passager peut se déclencher en cas d'accident. Tenez compte des informations relatives à la position assise correcte (→ page 48).

**Véhicules équipés de sièges arrière** : une personne de petite taille devrait utiliser un siège arrière.

### Limites système

L'airbag passager peut être désactivé à tort, dans les situations suivantes par exemple:

- Le passager déporte son poids dans le véhicule en s'appuyant sur l'accoudoir.
- Le passager est assis de telle manière qu'il diminue la pression exercée sur l'assise.

**!** **REMARQUE** Déclenchement des éléments du système de retenue lorsque le siège passager n'est pas occupé

En cas d'accident, les éléments du système de retenue côté passager risquent de se déclencher inutilement:

- Des objets lourds sont posés sur le siège passager.
- La languette de ceinture de la ceinture de sécurité est encliquetée dans la boucle de ceinture alors que le siège passager n'est pas occupé.

▶ Rangez les objets dans un endroit approprié.

▶ Une ceinture de sécurité ne doit toujours servir qu'à une seule personne à la fois.

En fonction du type d'accident détecté, l'airbag rideau peut se déclencher du côté passager. Que le siège passager soit occupé ou non n'a aucune incidence sur le déclenchement.

### Fonctionnement de PRE-SAFE® (protection préventive des occupants)

Le système PRE-SAFE® peut détecter certaines situations critiques et prendre des mesures préventives pour protéger les occupants du véhicule.

Le système PRE-SAFE® peut prendre les mesures suivantes indépendamment les unes des autres:

- Prétension des ceintures de sécurité du siège conducteur et du siège passager
- Fermeture des vitres latérales
- **Véhicules avec toit ouvrant** : fermeture du toit ouvrant

- **Véhicules équipés de la fonction mémoire :** réglage d'une meilleure position du siège passager
- **Véhicules équipés de sièges multicontours :** augmentation du maintien latéral par le gonflage des joues du dossier
- **Son PRE-SAFE® :** possibilité d'activer le mécanisme de protection propre de l'ouïe par un bref signal de bruit lorsque le système multi-média est activé

**!** **REMARQUE** Endommagement du à des objets situés dans l'espace jambes ou derrière le siège

Le réglage automatique de la position du siège risque d'endommager le siège et/ou l'objet.

► Rangez les objets dans un endroit approprié.

### Annulation des mesures mises en œuvre par le système PRE-SAFE®

Lorsqu'aucun accident n'a eu lieu, les mesures mises en œuvre de manière préventive sont annulées.

Vous devez effectuer vous-même certains réglages.

- Si la tension exercée par la ceinture ne diminue pas, reculez légèrement le dossier. La prétension exercée par la ceinture se relâche.

### Fonctionnement de PRE-SAFE® PLUS (protection préventive des occupants PLUS)

Le système PRE-SAFE® PLUS peut détecter certains cas de collision, en particulier une collision arrière imminente, et prendre certaines mesures préventives pour protéger les occupants du véhicule. Ces mesures ne permettent pas d'éviter une collision imminente.

Le système PRE-SAFE® PLUS peut prendre les mesures suivantes indépendamment les unes des autres:

- Prétension des ceintures de sécurité du siège conducteur et du siège passager
- Augmentation de la pression de freinage lorsque le véhicule est à l'arrêt. Cette intervention de freinage est automatiquement annulée au démarrage.

Lorsqu'aucun accident n'a eu lieu, les mesures mises en œuvre de manière préventive sont annulées.

### **Limites système**

Le système ne prend aucune mesure dans la situation suivante:

- lorsque vous roulez en marche arrière  
ou
- lorsqu'une remorque est tractée et qu'une collision arrière est imminente

Le système n'effectue aucune intervention de freinage dans la situation suivante:

- pendant la marche  
ou
- lors des manœuvres de stationnement avec l'assistant de stationnement actif

### Fonctionnement du système PRE-SAFE® Impulse latéral

Lorsqu'un risque de collision latérale est détecté, le système PRE-SAFE® Impulse latéral peut donner une impulsion au buste de l'occupant du véhicule installé à l'avant en direction du centre du véhicule de manière préventive. Pour cela, une poche d'air est déployée très rapidement dans la joue de siège extérieure du dossier, du côté où survient le choc. Il est ainsi possible d'accroître la distance entre la porte et l'occupant du véhicule.

Lorsque le système PRE-SAFE® Impulse latéral a été déclenché ou est en panne, le message d'écran **PRE-SAFE Impulse latéral ne fonctionne pas cf. notice d'utilisation** apparaît (→ page 530).

### Fonctionnement de l'ajustement de la ceinture de sécurité

**Véhicules équipés du système PRE-SAFE®**: une fois bouclée, la ceinture de sécurité du siège avant peut se plaquer contre le corps en étant légèrement tendue à partir de l'épaule. Dans ce cas, ne retenez pas la ceinture de sécurité.

Cette fonction attire votre attention sur le fait que tous les occupants du véhicule doivent attacher correctement leur ceinture de sécurité.

Vous pouvez activer et désactiver l'ajustement de la ceinture de sécurité par l'intermédiaire du système multimédia (→ page 58).

### Activation et désactivation de l'ajustement de la ceinture de sécurité par l'intermédiaire du système multimédia

Système multimédia:

 Réglages » Véhicule

» Protection des occupants

 Activez ou désactivez Ajustement de la ceinture de sécurité.

### Vue d'ensemble des mesures automatiques après un accident

En fonction du type et de la gravité d'un accident et selon l'équipement du véhicule, les mesures suivantes sont mises en œuvre, par exemple:

- Freinage automatique (frein multicolision)
- Activation des feux de détresse
- Lancement d'un appel d'urgence automatique (→ page 434)
- Arrêt du système d'entraînement et coupure du réseau de bord haute tension  
Pour redémarrer, arrêtez le véhicule et remettez-le en marche (→ page 209). En fonction du type et de la gravité d'un accident, il se peut que le véhicule ne démarre plus.
- Déverrouillage des portes du véhicule
- Abaissement des vitres latérales
- Affichage du secouriste sur l'écran central
- Allumage de l'éclairage intérieur

## Fonctionnement du frein multicollision après un accident

En fonction du type d'accident, le frein multicollision peut réduire la gravité d'une collision en chaîne, voire même l'éviter.

Lorsqu'un accident est détecté, le frein multicollision peut déclencher un freinage automatique. Une fois le véhicule à l'arrêt, le frein de stationnement est automatiquement serré.

Le conducteur peut annuler le freinage automatique par les actions suivantes:

- Freiner plus fort que le freinage automatique
- Enfoncer complètement la pédale d'accélérateur

## Objectif et fonction du système de retenue

### Vue d'ensemble des situations de déclenchement (système de retenue)

Assurez-vous en particulier des conditions suivantes pour que les éléments du système de retenue puissent apporter la protection prévue:

- Asseyez-vous correctement (→ page 48).
- Bouclez correctement votre ceinture de sécurité (→ page 49).
  - Fonctionnement du voyant d'alerte des ceintures de sécurité (→ page 52).
  - Fonctionnement de l'affichage d'état des ceintures de sécurité arrière (→ page 52).
- Le voyant d'alerte du système de retenue  ne s'allume pas après l'autodiagnostic (→ page 51).
- Les voyants PASSENGER AIR BAG indiquent l'état correct de l'airbag passager (→ page 53).

En fonction de la situation de déclenchement détectée, les éléments du système de retenue peuvent s'activer ou se déclencher indépendamment les uns des autres:

- Rétracteur de ceinture: collision frontale, collision arrière, collision latérale, retournement
- Airbag conducteur, airbag passager: collision frontale
- Airbag genoux: collision frontale
- Airbag latéral: collision latérale
- Airbag médian dans le dossier du siège conducteur: collision latérale
- Airbag rideau: collision latérale, retournement, collision frontale
- PRE-SAFE® Impulse latéral: collision latérale

L'emplacement de montage d'un airbag est signalé par l'inscription AIRBAG (→ page 65).

Tenez compte des informations relatives au fonctionnement du système de retenue (→ page 60).

### Informations relatives au fonctionnement du système de retenue

Le principe de fonctionnement du système de retenue dépend de la gravité de l'accident qui est déterminée au préalable et de la nature de l'accident.

Vous trouverez des informations sur le type d'accident sous «Vue d'ensemble des situations de déclenchement» (→ page 59).

La détection des seuils d'activation des éléments du système de retenue passe par l'évaluation des valeurs de capteurs mesurées dans différentes zones du véhicule. Cette flexibilité permet d'agir par anticipation. Le déclenchement des éléments du système de retenue doit en effet intervenir pendant la phase initiale de la collision.

Les facteurs qui ne sont visibles ou mesurables qu'après la collision ne peuvent pas jouer un rôle décisif dans le déclenchement des airbags. Ils ne donnent pas non plus d'information à ce sujet.

Le véhicule peut se déformer de manière importante sans qu'un airbag ne se déclenche. C'est le cas lorsque l'impact touche uniquement des parties du véhicule relativement faciles à déformer et

qu'une décélération élevée du véhicule ne se produit pas. À l'inverse, un airbag peut se déclencher sans que le véhicule ne subisse de déformations importantes. La décélération du véhicule peut, par exemple, être suffisamment importante lorsque l'impact touche des parties du véhicule très rigides comme les longerons.

En fonction du type d'accident qui se profile et de la situation de déclenchement identifiée, les rétracteurs de ceinture et/ou les airbags peuvent agir en complément des ceintures de sécurité correctement bouclées.

En cas d'activation, un airbag peut augmenter la protection prévue pour chacun des occupants du véhicule.

Protection prévue par airbag:

- Airbag genoux: cuisses, genoux et jambes
- Airbag conducteur, airbag passager: tête et cage thoracique
- Airbag rideau: tête
- Airbag latéral: cage thoracique et bassin également, à l'avant
- Airbag médian: tête et cage thoracique

Aucun système actuellement disponible n'est cependant en mesure d'exclure complètement le risque de blessures et de décès pour toutes les circonstances d'accident. La ceinture de sécurité et l'airbag, en particulier, n'offrent en général aucune protection contre les objets qui pénètrent à l'intérieur du véhicule. Le risque de blessures provoquées par le déclenchement de l'airbag ne peut pas être complètement exclu.

Mercedes-Benz vous recommande de faire remonter le véhicule jusqu'à un atelier qualifié après un accident. Tenez particulièrement compte de cette recommandation lorsqu'un rétracteur de ceinture ou un airbag se sont déclenchés.

Le déclenchement d'un rétracteur de ceinture ou d'un airbag s'accompagne d'une détonation et d'un éventuel dégagement de poussière:

- En règle générale, cette détonation est sans danger pour l'ouïe.
- Si la poussière qui se dégage n'est généralement pas nocive, elle est cependant susceptible de provoquer des difficultés respiratoires passagères chez les personnes sujettes à l'asthme ou à des troubles respiratoires.

Si vous pouvez le faire sans danger, quittez immédiatement le véhicule ou ouvrez la vitre pour éviter des difficultés respiratoires.

Les airbags et les rétracteurs de ceinture pyrotechniques contiennent du perchlorate, lequel peut nécessiter un maniement spécial et des mesures de protection de l'environnement particulières. Tenez compte des directives nationales concernant l'élimination. Pour la Californie, consultez le site <https://dtsc.ca.gov/>. Vous trouverez par exemple des informations sur le perchlorate à l'aide de la fonction de recherche.

### Remarques relatives à la limitation de la protection prévue par le système de retenue

#### Risques liés à un mauvais comportement des occupants du véhicule

Chaque occupant du véhicule doit s'assurer des points suivants en particulier:

- tenir compte des informations relatives à la position assise correcte (→ page 48).

- aucun objet lourd, tranchant ou fragile ne se trouve dans les poches de vos vêtements. Rangez ces objets dans un endroit approprié.

#### **⚠ ATTENTION** Risque de blessure ou danger de mort dû à une mauvaise position du siège

La ceinture de sécurité ne peut pas offrir la protection prévue si le dossier ne se trouve pas presque à la verticale.

Vous risquez notamment de glisser sous la ceinture de sécurité et de vous blesser.

- ▶ Réglez le siège correctement avant de prendre la route.
- ▶ Veillez toujours à ce que le dossier se trouve presque à la verticale et que la partie supérieure de la sangle d'épaule passe sur le milieu de l'épaule.

#### Risques liés à la présence d'objets dans l'habitacle

Chaque occupant du véhicule doit s'assurer des points suivants en particulier:

- tenir compte des informations relatives à la position assise correcte (→ page 48).
- aucun objet ne se trouve entre un siège et une porte ou un montant de porte (montant B)
- aucun objet dur, tel qu'un cintre, n'est accroché aux poignées de maintien ou aux portemanteaux
- aucun objet lourd, tranchant ou fragile ne se trouve dans les poches de vos vêtements. Rangez ces objets dans un endroit approprié.

#### **⚠ ATTENTION** Risque de blessure ou danger de mort dû à une boucle de ceinture ou un ancrage de ceinture bloqué

Lorsque des objets situés à proximité du siège avant bloquent la boucle de ceinture ou l'ancrage de ceinture mobile au niveau du siège avant, le fonctionnement des rétracteurs de ceinture est compromis.

- ▶ Avant de prendre la route, assurez-vous qu'aucun objet ne se trouve au niveau de la boucle de ceinture ou entre le siège avant et la porte.

**▲ ATTENTION** Risque de blessure dû à la présence d'objets dans la zone de déploiement d'un airbag

Des objets situés dans la zone de déploiement d'un airbag risquent de gêner ou d'empêcher le déploiement correct de l'airbag.

L'airbag est alors susceptible de se déployer de manière incontrôlée et son déclenchement risque même de provoquer des blessures supplémentaires aux occupants du véhicule. Cela peut notamment être le cas si l'airbag est intégré au siège.

- ▶ Rangez et arrimez toujours les objets correctement.
- ▶ Avant de prendre la route, assurez-vous qu'aucun objet n'est rangé dans la zone de déploiement d'un airbag.

L'emplacement de montage d'un airbag est signalé par l'inscription AIRBAG (→ page 65).

Tenez compte des remarques suivantes:

- Remarques relatives au chargement du véhicule (→ page 143)
- Informations relatives à l'airbag médian situé dans le dossier du siège conducteur (→ page 66)

#### Risques liés au montage d'accessoires

Ne fixez aucun accessoire (appareil de navigation portable, téléphone portable ou porte-gobelets, par exemple) dans la zone de déploiement d'un airbag, par exemple sur le poste de conduite, la porte, la vitre latérale ou l'habillage latéral.

En outre, aucun câble de raccordement, aucun collier de serrage ni aucune sangle de maintien ne doit passer ou être fixé dans la zone de déploiement d'un airbag. Suivez toujours les instructions de montage du fabricant de l'accessoire, en particulier les remarques relatives à l'emplacement de montage approprié.

**▲ ATTENTION** Risque de blessure ou danger de mort dû à des housses inappropriées

En utilisant des housses inappropriées, les airbags risquent de ne plus protéger les occupants du véhicule comme prévu.

- ▶ Utilisez uniquement des housses qui ont été agréées par Mercedes-Benz pour le siège correspondant.

Une housse inappropriée risque en outre de compromettre le fonctionnement de la coupure automatique de l'airbag passager. Lorsque le siège passager est occupé, assurez-vous que les voyants PASSENGER AIR BAG indiquent l'état correct de l'airbag passager (→ page 53).



### Risques liés à la présence d'animaux domestiques dans l'habitacle

**⚠ ATTENTION** Risques d'accident et de blessure si des animaux sont laissés non protégés sans surveillance à l'intérieur du véhicule

Si vous laissez des animaux sans surveillance ou sans protection à l'intérieur du véhicule, ils risquent d'appuyer sur des touches ou des contacteurs, par exemple.

Il est alors possible pour les animaux:

- d'activer les équipements du véhicule et, par exemple, de se coincer
- de mettre en marche ou d'arrêter des systèmes et de mettre ainsi en danger d'autres usagers

Si les animaux ne sont pas protégés, ils risquent en outre, en cas d'accident, de changement brusque de direction ou de coup de frein brutal, d'être projetés à l'intérieur du véhicule et de blesser les occupants.

- ▶ Ne laissez jamais des animaux sans surveillance à l'intérieur du véhicule.
- ▶ Protégez correctement les animaux pendant la marche, par exemple avec une cage de transport pour animaux adaptée.

### Risques liés à la modification, à la détérioration ou à l'usure des éléments du système de retenue

**⚠ ATTENTION** Risque de blessure ou danger de mort dû à des modifications au niveau du système de retenue

En modifiant le système de retenue, celui-ci risque de ne plus protéger les occupants du véhicule comme prévu.

- ▶ Ne modifiez jamais les éléments du système de retenue.
- ▶ N'intervenez en aucun cas sur le câblage ni sur les composants électroniques ou leurs logiciels.

Si le véhicule doit être adapté à une personne ayant un handicap physique, contactez un point de service Mercedes-Benz pour plus de détails.

Uniquement pour les Etats-Unis: contactez notre Customer Assistance Center au numéro 1-800-FOR-MERCEdes (1-800-367-6372) pour plus de détails.

**⚠ ATTENTION** Risque de blessure ou danger de mort dû à des ceintures de sécurité endommagées ou modifiées

Les ceintures de sécurité ne peuvent pas protéger en particulier dans les situations suivantes:

- La ceinture de sécurité est endommagée, modifiée, fortement encrassée, décolorée ou teintée dans la masse.
- La boucle de ceinture est endommagée ou fortement encrassée.
- Des modifications ont été apportées au rétracteur de ceinture, à l'ancrage de ceinture ou à l'enrouleur de sangle.

Lors d'un accident, les ceintures de sécurité peuvent subir des dommages non visibles de l'extérieur, dus par exemple à des éclats de verre.

Les ceintures de sécurité qui ont été modifiées ou qui sont endommagées peuvent se déchirer ou défailir, par exemple en cas d'accident.

Les rétracteurs de ceinture ayant subi des modifications peuvent se déclencher de manière intempestive ou ne pas fonctionner comme prévu.

- ▶ Ne modifiez jamais le système de ceintures de sécurité, par exemple la ceinture de sécurité, la boucle de ceinture, le rétracteur de ceinture, l'ancrage de ceinture et l'enrouleur de sangle.
- ▶ Assurez-vous que les ceintures de sécurité ne sont pas endommagées, usées ni encrassées.
- ▶ Après un accident, faites immédiatement contrôler les ceintures de sécurité par un atelier qualifié.

Utilisez uniquement des ceintures de sécurité agréées par Mercedes-Benz pour votre véhicule.

**⚠ ATTENTION** Risque de blessure dû à des modifications au niveau du cache d'un airbag

Si vous apportez des modifications au cache d'un airbag ou si vous y apposez des autocollants, par exemple, vous risquez de compromettre le fonctionnement des airbags.

- ▶ N'apportez jamais de modifications au cache d'un airbag.
- ▶ Ne placez aucun objet sur le cache.

L'emplacement de montage d'un airbag est signalé par l'inscription AIRBAG (→ page 65).

**⚠ ATTENTION** Risque de blessure dû à des dysfonctionnements des capteurs dans la porte

Toute modification ou tout travail non conforme effectué sur les portes ou les contre-portes ainsi que toute porte endommagée

pourrait compromettre le fonctionnement des airbags.

- ▶ Ne modifiez jamais les portes ou des éléments de celles-ci.
- ▶ Confiez toujours les travaux sur les portes ou les contre-portes à un atelier qualifié.

#### Risques liés aux éléments du système de retenue déjà déclenchés

Mercedes-Benz vous recommande de faire remorquer le véhicule jusqu'à un atelier qualifié après un accident.

**⚠ ATTENTION** Risque de brûlure lié à des composants brûlants de l'airbag

Après déclenchement de l'airbag, les composants de l'airbag sont brûlants.

- ▶ Ne touchez pas les composants de l'airbag.
- ▶ Faites immédiatement remplacer un airbag déclenché par un atelier qualifié.

**⚠ ATTENTION** Risque de blessure dû à un airbag qui s'est déjà déclenché

Un airbag qui s'est déjà déclenché n'offre plus de protection.

- Faites remorquer le véhicule jusqu'à un atelier qualifié pour faire remplacer un airbag qui s'est déclenché.

Faites remplacer immédiatement des airbags qui se sont déclenchés.

**⚠ ATTENTION** Risque de blessure ou danger de mort dû à des rétracteurs de ceinture qui se sont déclenchés selon un procédé pyrotechnique

Les rétracteurs de ceinture qui se sont déjà déclenchés selon un procédé pyrotechnique ne fonctionnent plus et ne peuvent donc pas apporter la protection prévue.

- Faites immédiatement remplacer les rétracteurs de ceinture qui se sont déclenchés selon un procédé pyrotechnique par un atelier qualifié.

## Ceintures de sécurité

### Déboilage des ceintures de sécurité

- Appuyez sur la touche de déboilage de la boucle de ceinture et ramenez la ceinture de sécurité avec la languette de ceinture.

**! REMARQUE** Dommages dû au coincement de la ceinture de sécurité

Lorsqu'une ceinture de sécurité inutilisée n'est pas complètement enroulée, elle risque d'être coincée dans la porte ou dans le mécanisme du siège.

- Veillez toujours à ce que les ceintures de sécurité inutilisées soient complètement enroulées.

## Airbags

### Vue d'ensemble des airbags

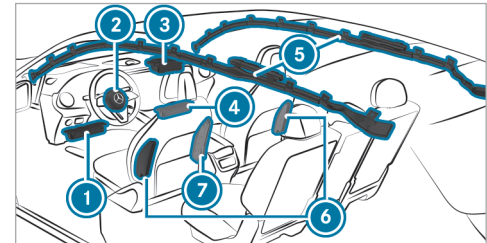

Siège conducteur et siège passager:

- ① Airbag genoux conducteur
- ② Airbag conducteur
- ③ Airbag passager
- ④ Airbag genoux passager
- ⑤ Airbag rideau
- ⑥ Airbag latéral
- ⑦ Airbag médian

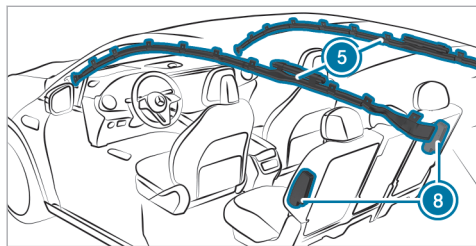

### Informations relatives à l'airbag médian situé dans le dossier du siège conducteur

Lorsqu'il est déclenché, l'airbag médian se déploie entre les sièges avant. Ne rangez aucun objet dans la zone de déploiement de l'airbag médian.

Tenez compte des remarques relatives au chargement du véhicule (→ page 143).

Sièges arrière:

- 5 Airbag rideau
- 8 Airbag latéral

L'emplacement de montage d'un airbag est signalé par l'inscription AIRBAG. Pour certains airbags, un symbole de flèche ► indique également l'emplacement de montage.

Tenez compte des informations qui figurent sous «Vue d'ensemble des situations de déclenchement» (→ page 59).

## L'essentiel en bref

### Transport d'enfants à bord d'un véhicule en toute sécurité

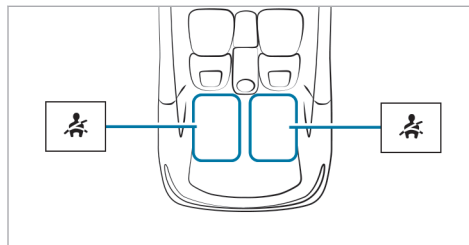
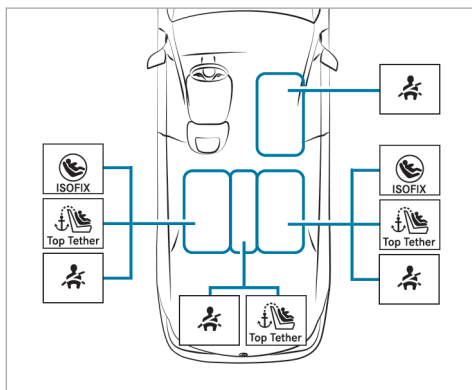

Tenez toujours compte des points suivants lors du transport d'enfants:

- Ne laissez pas des enfants sans surveillance à l'intérieur du véhicule (→ page 69).
- Installez systématiquement les enfants de moins de 12 ans ou mesurant moins de 5 ft (1,50 m) dans un système de retenue pour enfants approprié et homologué sur leur siège respectif (voir illustration ci-dessus) et les enfants en bas âge dans un système de retenue pour enfants dos à la route.
- Suivez les instructions de montage du fabricant du système de retenue pour enfants.

### Siège arrière gauche/droit (sièges privilégiés)

2e rangée de sièges - système de fixation privilégié:

- ☞ Etriers de fixation ISOFIX
- ☞ et si disponible, utilisez également le dispositif Top Tether (→ page 79).

2e rangée de sièges - autre système de fixation:

- ☞ Ceinture de sécurité du siège du véhicule (→ page 81)
- ☞ Si le fabricant du système de retenue pour enfants le recommande, utilisez également le dispositif Top Tether (→ page 79).

3e rangée de sièges - système de fixation:

- ☞ Ceinture de sécurité du siège du véhicule (→ page 81)

### Siège passager

Système de fixation:

- ☞ Ceinture de sécurité du siège du véhicule (→ page 81)

Consignes à respecter impérativement:

- Lorsque le siège passager est occupé, assurez-vous que l'état de l'airbag passager est correct en fonction de la situation (→ page 53).

### Siège arrière central (uniquement 2e rangée de sièges)

Système de fixation:



Ceinture de sécurité du siège du véhicule (→ page 81)



Si le fabricant du système de retenue pour enfants le recommande, utilisez également le dispositif Top Tether (→ page 79).

## Consignes de sécurité importantes

### Informations générales

#### Soyez rigoureux

N'oubliez pas qu'être négligent au moment d'attacher l'enfant dans le système de retenue pour enfants peut avoir des conséquences graves.

Soyez toujours rigoureux et attachez correctement l'enfant avant chaque trajet.

Un nourrisson ou un enfant ne doit en aucun cas être transporté sur les genoux d'un occupant du véhicule pendant la marche.

Pour une meilleure protection des enfants de moins de 12 ans ou mesurant moins de 5 ft (1,50 m), Mercedes-Benz vous recommande de respecter impérativement les consignes suivantes:

- Installez toujours un enfant dans un système de retenue pour enfants adapté à votre véhicule Mercedes-Benz.
- Le système de retenue pour enfants doit être adapté à son âge, à son poids et à sa taille.
- Le siège du véhicule doit convenir pour le système de retenue pour enfants à utiliser.

Les statistiques des accidents montrent que les enfants sont plus en sécurité sur les sièges arrière que sur les sièges avant. C'est pourquoi Mercedes-Benz vous recommande vivement de monter le système de retenue pour enfants de préférence sur un siège arrière.

### Terme générique «Système de retenue pour enfants»

Dans cette notice d'utilisation, le terme générique «Système de retenue pour enfants» est utilisé. Un système de retenue pour enfants peut être:

- une coque pour bébé
- un siège enfant dos à la route
- un siège enfant face à la route
- une rehausse de siège – Mercedes-Benz recommande d'utiliser une rehausse de siège **avec** un dossier et des guide-ceintures.

### Tenez compte des dispositions et prescriptions légales

Respectez toujours les dispositions légales relatives à l'utilisation d'un système de retenue pour enfants dans le véhicule.

### Systèmes de fixation pour les systèmes de retenue pour enfants dans le véhicule

Utilisez uniquement les systèmes de fixation suivants pour les systèmes de retenue pour enfants:

- les étriers de fixation ISOFIX

- le système de ceintures de sécurité du véhicule
- les points d'ancrage Top Tether

La pose facile grâce aux étriers de fixation ISOFIX du véhicule peut réduire les risques liés à un système de retenue pour enfants mal posé.

Lorsque l'enfant est protégé avec la ceinture de sécurité intégrée du système de retenue pour enfants ISOFIX, tenez impérativement compte de la masse totale autorisée pour l'enfant et le système de retenue pour enfants (→ page 77).

Dans le cas des enfants dont le poids est supérieur à 40 lb (18 kg) ou dont la taille est inférieure à celle permettant le positionnement correct de la ceinture de sécurité 3 points sans l'aide d'une rehausse de siège, une rehausse de siège est éventuellement nécessaire pour atteindre la position correcte de la ceinture de sécurité.

Mercedes-Benz recommande une rehausse de siège appropriée avec un dossier et des guide-ceintures.

### Tenez compte des normes relatives aux systèmes de retenue pour enfants

Tous les systèmes de retenue pour enfants doivent être conformes aux normes suivantes:

- Normes de sécurité américaines 213 (U.S. Federal Motor Vehicle Safety Standards)
- Normes de sécurité canadiennes 213 (Canadian Motor Vehicle Safety Standards)

Vous trouverez une attestation de conformité du système de retenue pour enfants à ces normes sur l'étiquette de rappel située sur le système de retenue pour enfants. Cette attestation figure également dans les instructions de montage livrées avec le système de retenue pour enfants.

### Avertissements importants

#### Fixez toujours correctement les systèmes de retenue pour enfants

**⚠ ATTENTION** Risque de blessure ou danger de mort dû à un montage incorrect du système de retenue pour enfants

L'enfant ne peut pas alors plus être protégé ou retenu comme prévu.

- ▶ Suivez impérativement les instructions de montage du fabricant du système de retenue pour enfants et tenez également compte de son domaine d'application.
- ▶ Assurez-vous que toute la surface d'appui du système de retenue pour enfants utilisé repose toujours sur l'assise du siège.
- ▶ Ne placez en aucun cas des objets (des coussins, par exemple) sous ou derrière le système de retenue pour enfants.

- ▶ Utilisez les systèmes de retenue pour enfants uniquement avec les housses d'origine prévues à cet effet.
- ▶ Remplacez les housses endommagées uniquement par des housses d'origine.

- Tenez toujours compte des remarques spécifiques au véhicule.
  - Pose du système de retenue pour enfants ISOFIX sur les sièges arrière droit et gauche (→ page 77)
  - Fixation du système de retenue pour enfants à l'aide de la ceinture de sécurité (→ page 81)
- Tenez compte des étiquettes d'avertissement qui sont apposées dans l'habitacle du véhicule et sur le système de retenue pour enfants.

**⚠ ATTENTION** Risque de blessure ou danger de mort dû à des systèmes de retenue pour enfants non arrimés dans le véhicule

Si le système de retenue pour enfants n'est pas monté correctement ou n'est pas arrimé, il risque de se détacher.

L'enfant ne peut pas alors plus être protégé ou retenu comme prévu.

Un système de retenue pour enfants non utilisé risque d'être projeté et de heurter un occupant du véhicule.

- ▶ Suivez impérativement les instructions de montage du fabricant du système de retenue pour enfants et tenez également compte de son domaine d'application.
- ▶ Montez toujours correctement les systèmes de retenue pour enfants, même lorsque vous les transportez dans le véhicule sans les utiliser.

**Ne modifiez pas le système de retenue pour enfants**

**⚠ ATTENTION** Risque de blessure dû à des modifications effectuées sur le système de retenue pour enfants

Le système de retenue pour enfants risque de ne plus fonctionner correctement. Il y a un risque de blessure accru.

- ▶ Ne modifiez jamais un système de retenue pour enfants.
- ▶ Fixez uniquement des accessoires agréés par le fabricant du système de retenue pour enfants spécialement pour ce système de retenue pour enfants.



### Utilisez uniquement des systèmes de retenue pour enfants en bon état

**⚠ ATTENTION** Risque de blessure ou danger de mort dû à l'utilisation de systèmes de retenue pour enfants endommagés

Les systèmes de retenue pour enfants endommagés ou fortement sollicités lors d'un accident ne peuvent plus offrir la protection prévue.

L'enfant ne peut éventuellement pas être retenu.

- ▶ Remplacez immédiatement les systèmes de retenue pour enfants endommagés ou fortement sollicités lors d'un accident.
- ▶ Faites immédiatement contrôler les systèmes de fixation des systèmes de retenue pour enfants par un atelier qualifié avant de remonter un système de retenue pour enfants.

### Évitez une exposition directe au soleil

**⚠ ATTENTION** Risque de brûlure dû à une exposition directe au soleil du siège enfant

Si le système de retenue pour enfants est exposé directement au soleil, des parties de ce dernier pourraient devenir très chaudes.

Les enfants risquent de se brûler, notamment au contact des pièces métalliques du système de retenue pour enfants.

- ▶ Veillez toujours à ce que le système de retenue pour enfants ne soit pas exposé directement au soleil.
- ▶ Protégez le système de retenue pour enfants avec une couverture, par exemple.
- ▶ Si le système de retenue pour enfants a été exposé directement au soleil, laissez-le refroidir avant d'installer votre enfant.
- ▶ Ne laissez jamais des enfants sans surveillance à l'intérieur du véhicule.

### Faites attention lorsque vous arrêtez ou garez votre véhicule

**⚠ ATTENTION** Danger de mort dû à une forte chaleur ou à l'action du froid dans le véhicule

Lorsque des personnes, en particulier des enfants, sont exposées de manière prolongée à une forte chaleur ou à un froid excessif, il y a risque de blessure, voire danger de mort!

- ▶ Ne laissez jamais de personnes sans surveillance à l'intérieur du véhicule, en particulier des enfants.

**⚠ ATTENTION** Risque d'accident et de blessure si des enfants sont laissés sans surveillance à l'intérieur du véhicule

Si vous laissez des enfants sans surveillance à l'intérieur du véhicule, ils peuvent notamment

- ouvrir les portes et mettre en danger d'autres personnes ou usagers

- descendre du véhicule et se faire renverser
- utiliser les équipements du véhicule avec lesquels ils pourraient, par exemple, se coincer

En outre, les enfants peuvent mettre le véhicule en mouvement, par exemple en

- desserrant le frein de stationnement
  - changeant de rapport
  - démarrant le véhicule
- ▶ Ne laissez jamais des enfants sans surveillance à l'intérieur du véhicule.
- ▶ Lorsque vous quittez le véhicule, prenez toujours la clé avec vous et verrouillez le véhicule.
- ▶ Conservez la clé hors de portée des enfants.

### Remarques relatives aux systèmes de retenue pour enfants dos et face à la route sur le siège passager

**⚠ ATTENTION** Risque de blessure ou danger de mort dû à l'utilisation d'un système de retenue pour enfants dos à la route alors que l'airbag passager est activé

Si vous installez un enfant dans un système de retenue pour enfants dos à la route monté sur le siège passager et que le voyant PASSENGER AIR BAG OFF est éteint, l'airbag passager risque de se déclencher en cas d'accident.

L'enfant risque d'être heurté par l'airbag.

- ▶ Vous devez toujours vous assurer que l'airbag passager est désactivé. Le voyant PASSENGER AIR BAG OFF doit être allumé.
- ▶ NE JAMAIS installer de système de retenue pour enfants dos à la route sur un siège protégé par un AIRBAG FRONTAL ACTIVE. Cela peut provoquer la MORT de l'ENFANT ou le BLESSER GRAVEMENT.

Tenez compte des remarques spécifiques relatives aux systèmes de retenue pour enfants dos et face à la route (→ page 75).

Si vous devez absolument monter un système de retenue pour enfants sur le siège passager, tenez impérativement compte des remarques suivantes:

- En cas d'utilisation d'un système de retenue pour enfants dos à la route sur le siège passager, l'airbag passager doit toujours être désactivé. C'est uniquement le cas lorsque le voyant PASSENGER AIR BAG OFF est allumé en permanence (→ page 53).
- Si le voyant PASSENGER AIR BAG OFF n'est pas allumé, c'est que l'airbag passager est activé. L'airbag passager peut se déclencher en cas d'accident. Dans ce cas, n'utilisez pas de systèmes de retenue pour enfants dos à la route.

### Informations relatives à la coupure automatique de l'airbag passager

Lorsque le siège passager est occupé, assurez-vous avant et pendant la marche que l'état de

l'airbag passager est correct en fonction de la situation.

**▲ ATTENTION** Risque de blessure ou danger de mort dû à la présence d'objets entre l'assise et le système de retenue pour enfants

La présence d'objets entre l'assise et le système de retenue pour enfants peut perturber le fonctionnement du système de désactivation automatique de l'airbag passager.

- ▶ Ne posez aucun objet entre l'assise et le système de retenue pour enfants.
- ▶ Assurez-vous que la surface d'appui du système de retenue pour enfants utilisé repose entièrement sur l'assise du siège passager.
- ▶ Assurez-vous que le dossier du système de retenue pour enfants face à la route est autant que possible appuyé entièrement contre le dossier du siège passager.

- ▶ Suivez impérativement les instructions de montage du fabricant du système de retenue pour enfants.

Lorsque vous montez un système de retenue pour enfants sur le siège passager, tenez compte des remarques spécifiques au véhicule (→ page 72).

#### **Système de retenue pour enfants dos à la route sur le siège passager**

Lorsqu'un système de retenue pour enfants dos à la route est monté sur le siège passager, l'airbag passager doit être désactivé. Le voyant PASSENGER AIR BAG OFF doit être allumé en permanence (→ page 53).

**▲ ATTENTION** Risque de blessure ou danger de mort dû à l'utilisation d'un système de retenue pour enfants dos à la route alors que l'airbag passager est activé

Si vous installez un enfant dans un système de retenue pour enfants dos à la route monté sur le siège passager et que le voyant PASSENGER AIR BAG OFF est éteint, l'airbag passager risque de se déclencher en cas d'accident.

L'enfant risque d'être heurté par l'airbag.

- ▶ Vous devez toujours vous assurer que l'airbag passager est désactivé. Le voyant PASSENGER AIR BAG OFF doit être allumé.
- ▶ NE JAMAIS installer de système de retenue pour enfants dos à la route sur un siège protégé par un AIRBAG FRONTAL ACTIVE. Cela peut provoquer la MORT de l'ENFANT ou le BLESSER GRAVEMENT.

- ① En fonction du système de retenue pour enfants et de la taille de l'enfant, l'airbag passager est activé. Le voyant PASSENGER AIR BAG OFF n'est pas allumé. L'airbag passager peut se déclencher en cas d'accident. Dans cet état de l'airbag passager, aucun système de retenue pour enfants dos à la route ne doit être monté sur le siège passager. Au lieu de cela, montez le système de retenue pour enfants dos à la route sur un siège arrière approprié.

### Système de retenue pour enfants face à la route sur le siège passager

Lorsqu'un système de retenue pour enfants face à la route est monté sur le siège passager, l'airbag passager peut être automatiquement activé ou désactivé. L'état de l'airbag passager dépend du système de retenue pour enfants et de la taille de l'enfant.

Le voyant PASSENGER AIR BAG OFF est soit allumé en permanence, soit éteint (→ page 53). Tenez toujours compte des remarques suivantes.

**⚠ ATTENTION** Risque de blessure ou danger de mort dû à un positionnement incorrect du système de retenue pour enfants

Si vous installez un enfant dans un système de retenue pour enfants face à la route sur le siège passager et que vous positionnez le siège passager trop près du poste de conduite, en cas d'accident, l'enfant risque:

- d'entrer en contact avec des parties de l'habitacle, par exemple, si le voyant PASSENGER AIR BAG OFF est allumé

- d'être heurté par l'airbag, si le voyant PASSENGER AIRBAG OFF est éteint

▶ Reculez toujours le siège passager au maximum. Ce faisant, veillez toujours à ce que la sangle supérieure de la ceinture passe correctement de la sortie de ceinture sur le véhicule en direction du guide de la ceinture diagonale sur le système de retenue pour enfants. La sangle supérieure de la ceinture doit passer vers l'avant de la sortie de ceinture et vers le bas. Si nécessaire, réglez la sortie de ceinture et le siège passager.

▶ Suivez toujours les instructions de montage du fabricant du système de retenue pour enfants.

Tenez également impérativement compte des thèmes associés suivants:

- Fonctionnement de la coupure automatique de l'airbag passager (→ page 53)

### Systèmes de retenue pour enfants appropriés pour le transport d'enfants

#### Informations sur les avantages d'un système de retenue pour enfants dos à la route

Transportez un bébé exclusivement et un enfant en bas âge de préférence dans un système de retenue pour enfants dos à la route approprié. Dans ce cas, l'enfant est assis dans le sens opposé au sens de la marche et regarde vers l'arrière.

La musculature du cou des bébés et des enfants en bas âge n'est pas suffisamment développée par rapport à la taille et au poids de leur tête. En cas d'accident, un système de retenue pour enfants dos à la route peut réduire le risque de blessure au niveau de la colonne cervicale.

## Fixation du système de retenue pour enfants

### Réglage correct du siège

Lorsque vous montez un système de retenue pour enfants sur le siège arrière gauche ou droit, tenez toujours compte des points suivants:

- ▶ Assurez-vous que les pieds de l'enfant ne touchent pas le siège avant. Si nécessaire, avancez légèrement le siège avant.

Si l'appuie-tête du système de retenue pour enfants ne peut pas être entièrement sorti lorsqu'il est monté dans le véhicule, cela entraîne une limitation du réglage de la taille maximale pour certains systèmes de retenue pour enfants. Consultez à cet effet les instructions de montage du fabricant du système de retenue pour enfants.

- ⓘ Un contact avec le toit lorsque l'appuie-tête est complètement sorti et verrouillé n'entraîne pas de limitation d'utilisation.



Lorsque vous montez un système de retenue pour enfants ISOFIX, tenez en outre compte des points suivants:

- ▶ **En cas d'utilisation d'un système de retenue pour enfants dos à la route sur un siège arrière :** réglez le siège avant de manière à ce qu'il ne touche pas le système de retenue pour enfants.
- ▶ **En cas d'utilisation d'un système de retenue pour enfants face à la route avec ceinture de sécurité intégrée :** réglez l'appuie-tête du siège correspondant de manière à ce qu'il ne pousse pas le système de retenue pour enfants vers l'avant. Si nécessaire, l'appuie-tête correspondant peut être retiré. En outre, le dossier du système de retenue pour enfants doit être autant que possible appuyé entièrement contre le dossier du siège du véhicule. Après la dépose du système de retenue pour enfants, remettez immédiatement l'appuie-tête du véhicule en place et réglez-le correctement.
- ▶ Le système de retenue pour enfants ne doit pas être monté de façon à être bloqué entre le

toit et l'assise et/ou à être vrillé. Si possible, réglez l'inclinaison d'assise en conséquence.

- ▶ Réglez l'appuie-tête du véhicule de manière à ce que le système de retenue pour enfants ne soit pas soumis à une pression exercée par l'appuie-tête.



Lorsque vous montez un système de retenue pour enfants fixé au siège par l'intermédiaire de la ceinture, tenez en outre compte des points suivants:

- ▶ **En cas d'utilisation d'un système de retenue pour enfants dos à la route sur un siège arrière :** réglez le siège avant de manière à ce qu'il ne touche pas le système de retenue pour enfants.
- ▶ Si disponible, utilisez également le dispositif Top Tether (→ page 79).
- ▶ **En cas d'utilisation d'un système de retenue pour enfants face à la route avec ceinture de sécurité intégrée :** réglez l'appuie-tête du siège correspondant de manière à ce qu'il ne pousse pas le système de retenue pour enfants vers l'avant. Si nécessaire, l'appuie-

tête correspondant peut être retiré. En outre, le dossier du système de retenue pour enfants doit être autant que possible appuyé entièrement contre le dossier du siège du véhicule. Après la dépose du système de retenue pour enfants, remettez immédiatement l'appuie-tête du véhicule en place et réglez-le correctement.

- ▶ Assurez-vous que le dossier du système de retenue pour enfants face à la route est autant que possible appuyé entièrement contre le dossier du siège arrière.
- ▶ Le système de retenue pour enfants ne doit pas être monté de façon à être bloqué entre le toit et l'assise et/ou à être vrillé. Si possible, réglez l'inclinaison d'assise en conséquence.
- ▶ Réglez l'appuie-tête du véhicule de manière à ce que le système de retenue pour enfants ne soit pas soumis à une pression exercée par l'appuie-tête.
- ▶ Assurez-vous que les pieds de l'enfant ne touchent pas le siège avant. Si nécessaire, avancez légèrement le siège avant.



**Selon l'équipement du véhicule, tenez compte des points suivants lorsque vous montez un système de retenue pour enfants fixé par l'intermédiaire de la ceinture sur le siège passager:**

- ▶ Tenez compte des remarques relatives aux systèmes de retenue pour enfants dos et face à la route sur le siège passager (→ page 72).
- ▶ **En cas d'utilisation d'un système de retenue pour enfants face à la route avec ceinture de sécurité intégrée:** dans la mesure du possible, déposez l'appuie-tête du siège passager. Après la dépose du système de retenue pour enfants, remettez immédiatement l'appuie-tête en place et réglez-le correctement.
- ▶ Assurez-vous que le dossier du système de retenue pour enfants face à la route est autant que possible appuyé entièrement contre le dossier du siège passager.
- ▶ Le système de retenue pour enfants ne doit pas être monté de façon à être bloqué entre le toit et l'assise et/ou à être vrillé.
- ▶ Réglez l'appuie-tête du véhicule de manière à ce que le système de retenue pour enfants ne

soit pas soumis à une pression exercée par l'appuie-tête.

- ▶ Ne placez en aucun cas des objets (des coussins, par exemple) sous ou derrière le système de retenue pour enfants.
- ▶ Reculez le siège passager au maximum et réglez-le, si possible, dans la position la plus haute. Veillez toujours à ce que la sangle supérieure de la ceinture passe correctement de la sortie de ceinture sur le véhicule en direction du guide de la ceinture diagonale sur le système de retenue pour enfants. La sangle supérieure de la ceinture doit passer vers l'avant de la sortie de ceinture et, si possible, vers le bas du système de retenue pour enfants.
- ▶ Réglez la profondeur d'assise au minimum.
- ▶ Réglez l'inclinaison d'assise de manière à ce que le bord avant de l'assise soit placé dans la position la plus haute et le bord arrière de l'assise dans la position la plus basse.
- ▶ Réglez le dossier dans une position aussi droite que possible.

### Activation et désactivation de la sécurité siège enfant de la ceinture de sécurité

**⚠ ATTENTION** Risque de blessure ou danger de mort si une ceinture de sécurité est débloquée pendant la marche

Si la ceinture de sécurité est débloquée pendant la marche, la sécurité siège enfant se désactive et le système de retenue pour enfants n'est plus fixé correctement. La ceinture de sécurité est légèrement réenroulée par l'enrouleur automatique et ne peut pas être rebouclée immédiatement.

- ▶ Arrêtez-vous immédiatement en tenant compte des conditions de circulation.
- ▶ Réactivez la sécurité siège enfant et fixez correctement le système de retenue pour enfants.

La sécurité siège enfant activée veille à ce que les ceintures de sécurité du siège passager et des sièges arrière ne se relâchent pas une fois le système de retenue pour enfants fixé.

Les ceintures de sécurité des sièges suivants sont équipées d'une sécurité siège enfant:

- Siège passager
- Sièges arrière

#### Pose du système de retenue pour enfants:

- ▶ Lors de la pose, suivez toujours les instructions de montage ainsi que la notice d'utilisation du fabricant du système de retenue pour enfants utilisé et tenez toujours compte des remarques qui figurent dans la présente notice d'utilisation.
- ▶ Tirez la ceinture de sécurité sans à-coups hors de la sortie de ceinture.
- ▶ Encliquez la languette de ceinture dans la boucle de ceinture.

#### Activation de la sécurité siège enfant:

- ▶ Tirez la ceinture de sécurité complètement et laissez l'enrouleur automatique la réenrouler. Si la sécurité siège enfant est activée, vous entendez un bruit de cliquet.

- ▶ Appuyez sur le système de retenue pour enfants afin que la ceinture de sécurité soit bien tendue.

#### Désactivation de la sécurité siège enfant:

- ▶ Appuyez sur la touche de débouclage de la boucle de ceinture.
- ▶ Maintenez la languette de ceinture et ramenez-la en direction de la sortie de ceinture.

### Pose d'un système de retenue pour enfants ISO-FIX

**⚠ ATTENTION** Risque d'accident si la banquette arrière, le siège arrière et le dossier ne sont pas verrouillés

La banquette arrière, le siège arrière et le dossier risquent de basculer vers l'avant, même pendant la marche.

- L'occupant du véhicule est alors pressé contre la ceinture de sécurité. La ceinture de sécurité n'est plus en mesure de vous

apporter la protection prévue et risque de vous blesser.

- Les objets ou le chargement déposés dans le coffre ou compartiment de chargement ne peuvent pas être retenus par le dossier.
- ▶ Avant chaque trajet, assurez-vous que la banquette arrière, le siège arrière et le dossier sont verrouillés.

**2e rangée de sièges :** si un siège n'est pas encliqueté et verrouillé, un message apparaît sur l'écran conducteur.

**3e rangée de sièges :** assurez-vous toujours que le repère rouge de l'indicateur de verrouillage n'est plus visible. Sinon le dossier n'est pas verrouillé.

**⚠ ATTENTION** Risque de blessure ou danger de mort dû au dépassement du poids total autorisé de l'enfant et du système de retenue pour enfants

Les fixations ISOFIX pour siège enfant risquent d'être trop fortement sollicitées et, en

cas d'accident par exemple, l'enfant ne peut pas être retenu.

- ▶ Lorsque l'enfant est protégé par un système de retenue pour enfants ISOFIX avec un système de ceintures intégré, le poids total de l'enfant et du système de retenue pour enfants ne doit pas dépasser 73 lb (33 kg).

Tenez toujours compte des instructions concernant le poids de l'enfant :

- dans les instructions de montage et la notice d'utilisation du fabricant du système de retenue pour enfants utilisé
- sur une étiquette du système de retenue pour enfants, s'il y en a une

Contrôlez régulièrement que la masse totale autorisée de l'enfant et du système de retenue pour enfants est encore respectée.

Lorsque vous montez un système de retenue pour enfants, tenez toujours compte des points suivants :

- ☑ Tenez toujours compte du domaine d'application ainsi que des spécifications concernant le montage de systèmes de retenue pour enfants sur les sièges.  
Etriers de fixation ISOFIX

- ▶ Assurez-vous impérativement avant chaque trajet que le système de retenue pour enfants ISOFIX est correctement verrouillé dans les 2 étriers de fixation côté véhicule.

**! REMARQUE** Endommagement de la ceinture de sécurité du siège central lors du montage du système de retenue pour enfants

- ▶ Assurez-vous que la ceinture de sécurité n'est pas coincée.



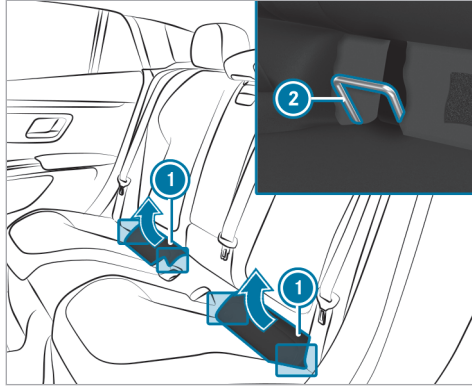

- ▶ Relevez la protection rembourrée ①.
- ▶ Tirez la languette de la protection rembourrée ① vers le haut et relevez-la vers la surface d'appui. La protection rembourrée ① reste en position relevée.

- ▶ Montez le système de retenue pour enfants ISOFIX sur les 2 étriers de fixation côté véhicule ②.
- ▶ Pour fermer, relevez la protection rembourrée ①.
- ▶ Retirez la languette de la surface d'appui et repassez-la dans la fente du rembourrage située entre le coussin d'assise et le dossier. Fermez en même temps le rabat rembourré.

#### Fixation du dispositif Top Tether

**⚠ ATTENTION** Risque de blessure ou danger de mort en cas de dossiers des sièges arrière non verrouillés après le montage des sangles Top Tether

Les dossiers des sièges arrière peuvent basculer vers l'avant pendant la marche.

Les systèmes de retenue pour enfants ne peuvent alors plus offrir la protection prévue. Ils risquent même de provoquer des blessures supplémentaires.

- ▶ Verrouillez toujours les dossiers des sièges arrière après le montage des sangles Top Tether.
- ▶ Tenez impérativement compte de l'indicateur de verrouillage.

**2e rangée de sièges :** si un siège n'est pas encliqueté et verrouillé, un message apparaît sur l'écran conducteur.

**3e rangée de sièges :** assurez-vous toujours que le repère rouge de l'indicateur de verrouillage n'est plus visible. Sinon le dossier n'est pas verrouillé.

**⚠ ATTENTION** Risque de blessure ou danger de mort dû au réglage du siège après le montage d'un système de retenue pour enfants

Véhicules équipés de sièges arrière à réglage électrique:

Les risques suivants peuvent survenir:

- la tension de la sangle Top Tether risque de se relâcher ou la sangle Top Tether risque d'être trop tendue
- le système de retenue pour enfants risque de se relâcher, d'être mal positionné ou d'être endommagé et ne peut alors pas offrir la protection prévue

▶ Ne réglez jamais le siège après avoir monté un système de retenue pour enfants.



Si le système de retenue pour enfants est équipé d'une sangle Top Tether:

Le risque de blessure peut être réduit grâce au dispositif Top Tether. La sangle Top Tether permet de créer une liaison supplémentaire entre le système de retenue pour enfants fixé avec le système ISO-FIX (siège arrière gauche et droit) ou la ceinture de sécurité (tous les sièges arrière) et le véhicule.

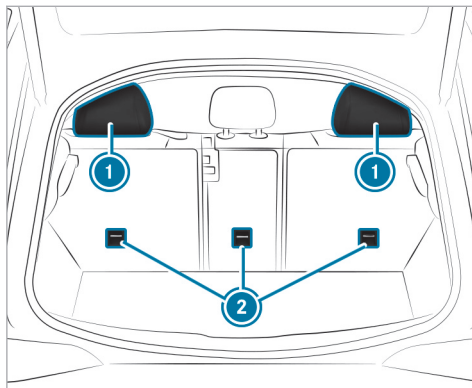

▶ Si nécessaire, tirez l'appuie-tête ① vers le haut (→ page 131).

Pour les systèmes de retenue pour enfants dotés d'une sangle Top Tether I-Strap, la sangle doit être guidée sur la gauche de l'appuie-tête central, dans le sens de la marche.

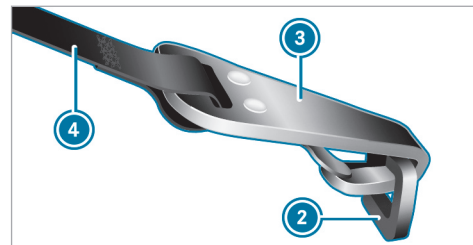

▶ Passez la sangle Top Tether ④ sous l'appuie-tête ① entre les 2 tiges de guidage de l'appuie-tête.

Pour les systèmes de retenue pour enfants dotés d'une sangle Top Tether I-Strap, la sangle doit être guidée sur la gauche de l'appuie-tête déposé, dans le sens de la marche.

▶ Accrochez le crochet Top Tether ③ au point d'ancrage Top Tether ② sans que la sangle ne soit vrillée.

▶ Tendez la sangle Top Tether ④. Suivez les instructions de montage du fabricant du système de retenue pour enfants.

- ▶ Si nécessaire, tirez l'appuie-tête ❶ vers le bas (→ page 131). Veillez à ce que la sangle Top Tether ❷ puisse coulisser librement.

### Fixation du système de retenue pour enfants à l'aide de la ceinture de sécurité

**⚠ ATTENTION** Risque d'accident si la banquette arrière, le siège arrière et le dossier ne sont pas verrouillés

La banquette arrière, le siège arrière et le dossier risquent de basculer vers l'avant, même pendant la marche.

- L'occupant du véhicule est alors pressé contre la ceinture de sécurité. La ceinture de sécurité n'est plus en mesure de vous apporter la protection prévue et risque de vous blesser.
- Les objets ou le chargement déposés dans le coffre ou compartiment de chargement ne peuvent pas être retenus par le dossier.

- ▶ Avant chaque trajet, assurez-vous que la banquette arrière, le siège arrière et le dossier sont verrouillés.

**2e rangée de sièges :** si un siège n'est pas encliqueté et verrouillé, un message apparaît sur l'écran conducteur.

**3e rangée de sièges :** assurez-vous toujours que le repère rouge de l'indicateur de verrouillage n'est plus visible. Sinon le dossier n'est pas verrouillé.

Les ceintures de sécurité des sièges suivants sont équipées d'une sécurité siège enfant :

- Siège passager
- Sièges arrière

La sécurité siège enfant activée veille à ce que les ceintures de sécurité du siège passager et des sièges arrière ne se relâchent pas une fois le système de retenue pour enfants fixé.

- ▶ Si vous souhaitez utiliser un système de retenue pour enfants de la catégorie «Universel» ou «Semi-universel», assurez-vous qu'il est autorisé pour le siège du véhicule.

- ▶ Montez le système de retenue pour enfants. La surface d'appui du système de retenue pour enfants utilisé doit reposer entièrement sur l'assise du siège.

- ▶ Veillez toujours à ce que la sangle supérieure de la ceinture passe correctement de la sortie de ceinture sur le véhicule en direction du guide de la ceinture diagonale sur le système de retenue pour enfants.

La sangle supérieure de la ceinture doit passer vers l'avant de la sortie de ceinture et, si possible, vers le bas du système de retenue pour enfants.

- ▶ **En cas de pose sur le siège arrière :** si disponible, utilisez également le dispositif Top Tether.
- ▶ **En cas de pose sur le siège passager :** si nécessaire, réglez la sortie de ceinture et le siège passager en conséquence.

## Sécurités enfants

### Activation et désactivation de la sécurité enfants au niveau des portes arrière

**⚠ ATTENTION** Risque d'accident et de blessure si des enfants sont laissés sans surveillance à l'intérieur du véhicule

Si vous laissez des enfants sans surveillance à l'intérieur du véhicule, ils peuvent notamment

- ouvrir les portes et mettre en danger d'autres personnes ou usagers
- descendre du véhicule et se faire renverser
- utiliser les équipements du véhicule avec lesquels ils pourraient, par exemple, se coincer

En outre, les enfants peuvent mettre le véhicule en mouvement, par exemple en

- desserrant le frein de stationnement
- changeant de rapport

- démarrant le véhicule
- ▶ Ne laissez jamais des enfants sans surveillance à l'intérieur du véhicule.
- ▶ Lorsque vous quittez le véhicule, prenez toujours la clé avec vous et verrouillez le véhicule.
- ▶ Conservez la clé hors de portée des enfants.

**⚠ ATTENTION** Danger de mort dû à une forte chaleur ou à l'action du froid dans le véhicule

Lorsque des personnes, en particulier des enfants, sont exposées de manière prolongée à une forte chaleur ou à un froid excessif, il y a risque de blessure, voire danger de mort!

- ▶ Ne laissez jamais des personnes sans surveillance à l'intérieur du véhicule, en particulier des enfants.

**⚠ ATTENTION** Risque d'accident et de blessure si des enfants sont laissés sans surveillance à l'intérieur du véhicule

Lorsque des enfants prennent place à bord, ils peuvent notamment:

- ouvrir les portes et mettre en danger d'autres personnes ou usagers
- descendre du véhicule et se faire renverser
- utiliser les équipements du véhicule avec lesquels ils pourraient, par exemple, se coincer

- ▶ Activez toujours les sécurités enfants lorsque des enfants prennent place à bord.
- ▶ Ne laissez jamais des enfants sans surveillance à l'intérieur du véhicule.
- ▶ Lorsque vous quittez le véhicule, prenez toujours la clé avec vous et verrouillez le véhicule.

Des sécurités enfants sont disponibles pour les portes arrière et pour les vitres latérales arrière. La sécurité enfants au niveau des portes arrière permet de condamner chaque porte séparément. Elle ne peut plus être ouverte de l'intérieur.

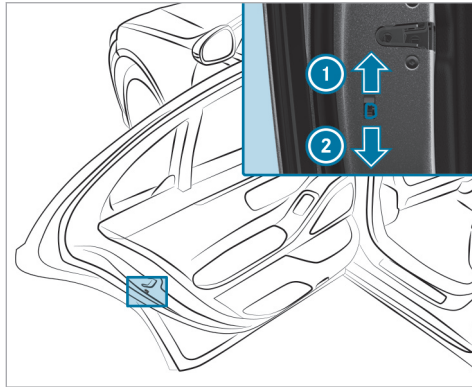

- ▶ Actionnez le levier dans le sens de la flèche ① (activation de la sécurité) ou ② (désactivation de la sécurité).

- ▶ Vérifiez le bon fonctionnement de la sécurité enfants.

#### Activation et désactivation de la sécurité enfants au niveau des vitres latérales arrière

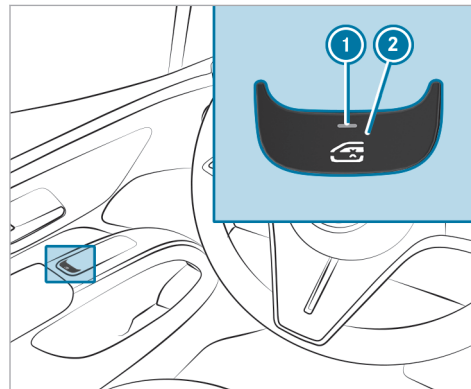

- ▶ **Activation ou désactivation de la sécurité :** appuyez sur la touche ②.

La vitre latérale arrière peut être ouverte ou fermée comme suit:

- le voyant ① est allumé: par l'intermédiaire du contacteur qui se trouve sur la porte conducteur
- le voyant ① est éteint: par l'intermédiaire du contacteur correspondant qui se trouve sur la porte arrière ou sur la porte conducteur

Lorsque la sécurité enfants est activée, la commande arrière est bloquée au niveau

- des vitres latérales arrière
- du réglage du siège passager depuis l'arrière
- des stores pare-soleil du toit

## Rappel de présence de personnes

### Fonctionnement du rappel de présence de personnes

Le rappel de présence de personnes peut contribuer à attirer l'attention sur la présence éventuelle d'enfants oubliés à l'arrière du véhicule. Il s'active et se désactive automatiquement si l'ouverture prolongée d'une porte arrière laisse supposer que de jeunes enfants pourraient monter ou descendre du véhicule.

Lorsque vous arrêtez le véhicule, le message **Ne pas laisser de personnes ou d'animaux ds le véhicule** s'affiche sur l'écran conducteur si le système s'est activé automatiquement auparavant.

Vous pouvez désactiver la fonction de manière permanente dans le système multimédia (→ page 84). Lorsque le système est désactivé, le voyant  qui se trouve sur l'écran conducteur s'allume.

### Activation et désactivation du rappel de présence de personnes dans le système multimédia

Système multimédia:

- ↳  » Réglages » Véhicule
- » Protection des occupants
- ▶ Activez ou désactivez la fonction.

## Clé

## Vue d'ensemble de la fonction de la clé

**⚠ ATTENTION** Risque d'accident et de blessure si des enfants sont laissés sans surveillance à l'intérieur du véhicule

Si vous laissez des enfants sans surveillance à l'intérieur du véhicule, ils peuvent notamment

- ouvrir les portes et mettre en danger d'autres personnes ou usagers
- descendre du véhicule et se faire renverser
- utiliser les équipements du véhicule avec lesquels ils pourraient, par exemple, se coincer

En outre, les enfants peuvent mettre le véhicule en mouvement, par exemple en

- desserrant le frein de stationnement
- modifiant la position de la boîte de vitesses
- démarrant le véhicule

- ▶ Ne laissez jamais des enfants sans surveillance à l'intérieur du véhicule.
- ▶ Lorsque vous quittez le véhicule, prenez toujours la clé avec vous et verrouillez le véhicule.
- ▶ Conservez la clé hors de portée des enfants.



Cela vaut également pour la clé de véhicule digitale.

**! REMARQUE** Endommagement de la clé par des champs magnétiques



- ▶ Eloignez la clé des champs magnétiques puissants.



Clé du véhicule avec alarme panique

- ① Ouverture et fermeture du hayon
  - ② Déverrouillage (avec aide tactile)
  - ③ Verrouillage
  - ④ Voyant
  - ⑤ Alarme panique
- i** Si le voyant ④ ne s'allume pas lorsque vous appuyez sur la touche  ou , la pile est faible ou il se peut qu'elle soit déchargée. Remplacez la pile dès que possible.

Remplacement de la pile de la clé (→ page 88)

**❶ Véhicules équipés de portes confort :** si vous avez activé la fonction **Portes confort** dans le système multimédia (→ page 101), vous pouvez ouvrir ou fermer la porte conducteur ou passager en appuyant sur la touche  ou . Pour de plus amples informations sur les portes confort, voir (→ page 96).

La clé vous permet de verrouiller et de déverrouiller les éléments suivants:

- Portes
- Volet de prise
- Hayon

Si vous n'ouvrez pas le véhicule dans les 40 secondes qui suivent le déverrouillage, il se verrouille de nouveau. La protection antivol est réactivée.

Ne posez pas la clé à côté d'appareils électroniques ou d'objets métalliques. Cela risque de compromettre le fonctionnement de la clé.

### Activation et désactivation du signal sonore de fermeture

Système multimédia:

  **» Réglages » Véhicule**  
**» Ouverture/fermeture**

▶ Activez ou désactivez la **Confirmation sonore de fermeture**.

### Activation et désactivation de l'alarme panique

#### Conditions requises

- Le véhicule est arrêté.



▶ **Activation :** appuyez sur la touche **❶** pendant 1 seconde environ.

Une alarme optique et une alarme sonore se déclenchent.

▶ **Désactivation :** appuyez de nouveau brièvement sur la touche **❶**.



ou

▶ Appuyez sur la touche Start/Stop. Une clé correspondant au véhicule doit être détectée à l'intérieur du véhicule.

### Modification des réglages de déverrouillage

Fonctions de déverrouillage possibles avec la clé:

- Déverrouillage centralisé
- Déverrouillage de la porte conducteur et du volet de prise

▶ **Passage d'un réglage à l'autre :** appuyez simultanément sur les touches  et  pendant 6 secondes environ, jusqu'à ce que le voyant clignote 2 fois.



Possibilités lorsque la fonction de déverrouillage pour la porte conducteur et le volet de prise est sélectionnée:



- **Déverrouillage centralisé du véhicule :** appuyez 2 fois sur la touche .
- **Véhicules équipés de KEYLESS-GO :** vous ne déverrouillez que la porte conducteur et le volet de prise lorsque vous touchez le côté intérieur de la poignée de porte conducteur.

### Désactivation de la fonction de la clé

**Véhicules équipés de KEYLESS-GO :** si vous désactivez la fonction de la clé, les fonctions KEYLESS-GO sont également désactivées. Une autorisation d'accès ou à la conduite par l'intermédiaire de KEYLESS-GO n'est alors plus possible avec la clé correspondante. Activez la fonction de la clé afin que toutes les fonctions soient à nouveau disponibles comme d'habitude avec cette clé.

Vous pouvez également désactiver la fonction de la clé afin de réduire la consommation de courant de la clé correspondante si vous n'utilisez pas le

véhicule ou une clé pendant une période prolongée.

- ▶ Appuyez sur la touche  de la clé et maintenez-la enfoncée.
- ▶ Tout en maintenant la touche  enfoncée, appuyez immédiatement 2 fois de suite sur la touche  de la clé.  
Le voyant de la clé s'allume 1 fois brièvement, puis 1 fois de manière prolongée.
- ❗ Vous disposez des possibilités suivantes pour réactiver la clé:
  - Appuyez sur une touche quelconque de la clé.
  - Démarrez le véhicule avec la clé dans le bac de rangement de la console centrale (→ page 210).

### Retrait et rangement de la clé de secours

#### Retrait de la clé de secours

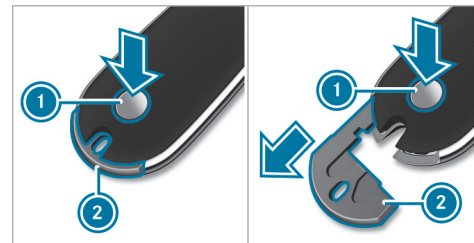

- ▶ Appuyez sur le bouton de déverrouillage ①. La clé de secours ② glisse légèrement vers l'extérieur.
- ▶ Retirez complètement la clé de secours ②.

## Rangement de la clé de secours

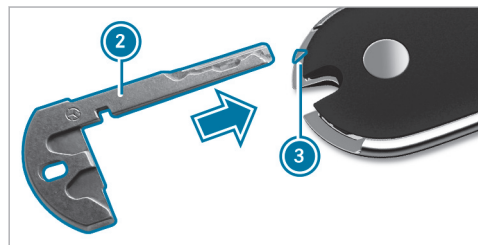

▶ Enfoncez la clé de secours ② au niveau du repère ③ jusqu'à ce qu'elle s'enclenche.

① Vous pouvez utiliser la clé de secours ② pour fixer la clé à un trousseau de clés.

## Remplacement de la pile de la clé

**⚠ DANGER** Danger de mort en cas d'ingestion de piles

Les piles contiennent des substances toxiques et corrosives. Si des piles sont avalées ou

introduites dans l'organisme d'une autre manière, elles peuvent provoquer de graves brûlures internes dans les 2 heures qui suivent.

Il y a danger de mort.

- ▶ Conservez les piles hors de portée des enfants.
- ▶ Lorsque le cache et/ou le couvercle du compartiment à pile ne se ferment pas correctement, n'utilisez plus la clé et conservez-la hors de portée des enfants.
- ▶ Si des piles ont été avalées ou ont été introduites dans l'organisme d'une autre manière, consultez immédiatement un médecin.

**🔥 PROTECTION DE L'ENVIRONNEMENT** Dommages causés à l'environnement par l'élimination incorrecte des piles



Les piles contiennent des substances polluantes. La loi interdit de les éliminer avec les ordures ménagères.



▶ Éliminez les piles dans le respect des règles de protection de l'environnement. Déposez les piles usagées dans un atelier qualifié ou dans un point de récupération des piles usagées.

## Conditions requises

- Vous avez besoin de 1 pile bouton de 3 V de type CR 2032.

Mercedes-Benz vous recommande de confier le remplacement de la pile à un atelier qualifié.

▶ Retirez la clé de secours (→ page 87).

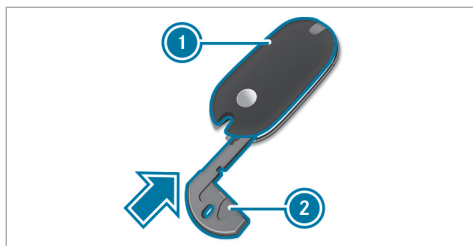

- ▶ Poussez la clé de secours ② dans le sens de la flèche dans l'orifice de la clé jusqu'à ce que le cache ① s'ouvre. Ce faisant, ne bloquez pas le cache ①.

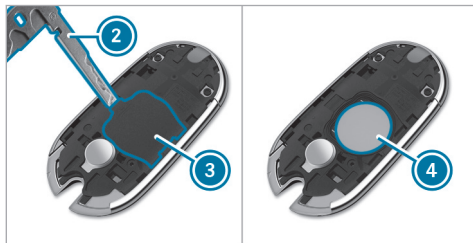

- ▶ Introduisez la clé de secours ② dans l'orifice, rabattez le couvercle ③ et retirez-le.
- ▶ Tapotez la clé dans la paume de la main jusqu'à ce que la pile ④ tombe de la clé.
- ▶ Mettez la nouvelle pile en place, avec le pôle positif vers le haut. Pour cela, utilisez un chiffon non pelucheux.
- ▶ Assurez-vous que la surface de la batterie est exempte de peluches, graisse ou autres saletés.
- ▶ Introduisez d'abord les pattes avant du couvercle ③ dans le boîtier, puis appuyez sur les 2 côtés pour le fermer.
- ▶ Assurez-vous que le couvercle ③ est complètement fermé.
- ▶ Introduisez d'abord les pattes avant du cache ① dans le boîtier, puis appuyez sur le cache jusqu'à ce qu'il soit complètement fermé.
- ▶ Remettez la clé de secours en place (→ page 87).

### Résolution des problèmes relatifs à la clé

#### Vous ne pouvez plus verrouiller ou déverrouiller le véhicule.

Causes possibles:

- La pile de la clé est faible ou déchargée.
- ▶ Contrôlez la pile à l'aide du voyant (→ page 85).
- ▶ Si nécessaire, remplacez la pile de la clé (→ page 88).
- ▶ Utilisez la clé de recharge.
- ▶ Utilisez la clé de secours pour le verrouillage et le déverrouillage (→ page 102).
- ▶ Faites contrôler la clé par un atelier qualifié.

#### Une source radio puissante perturbe le système.

Causes possibles de perturbation de la fonction de la clé:

- Lignes haute tension
- Téléphones portables
- Appareils électroniques (ordinateurs portables, tablettes)

- Blindage par des objets métalliques ou des boucles d'induction pour les systèmes de portes ou de barrières

▶ Veillez à maintenir une distance suffisante entre la clé et une source de perturbation potentielle.

#### Vous avez perdu une clé.

- ▶ Faites bloquer la clé par un atelier qualifié.
- ▶ Faites remplacer les serrures si nécessaire.

### Clé de véhicule digitale

#### Déverrouillage et verrouillage du véhicule avec la clé de véhicule digitale

##### Conditions requises

- Le véhicule est équipé du prééquipement «Clé de véhicule digitale».
- Le service «Clé de véhicule digitale» est activé par l'intermédiaire de Mercedes me: <https://www.mercedes.me>.
- La fonction Bluetooth® est activée sur le terminal (avec la clé de véhicule digitale activée).

- Le terminal est suffisamment chargé.

La clé de véhicule digitale peut être utilisée pour les fonctions suivantes:

- Verrouillage et déverrouillage du véhicule avec la fonction KEYLESS-GO (→ page 93)
- Fonction HANDS-FREE ACCESS (→ page 107)
- Fermeture confort (verrouillage du véhicule depuis l'extérieur) (→ page 112)
- **Véhicules équipés de portes confort**: ouverture de la porte conducteur à l'approche du véhicule (→ page 96)
- Protection antivol (→ page 118)
- Démarrage (→ page 209) ou arrêt (→ page 250) du véhicule
- Démarrage du véhicule avec la clé de véhicule digitale dans le vide-poches (mode fonctionnement de secours) (→ page 209)
- Verrouillage et déverrouillage du véhicule avec la fonction NFC (déverrouillage de secours)

Si la batterie de la clé de véhicule digitale est très faible, vous pouvez verrouiller et déverrouiller le

véhicule avec la fonction NFC (déverrouillage de secours).

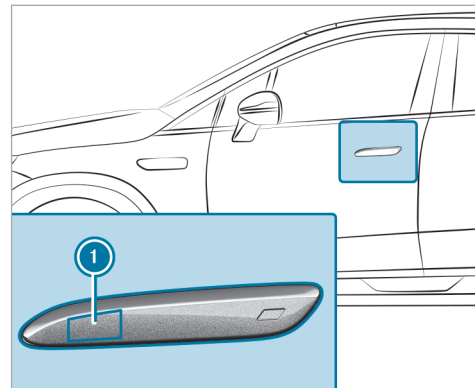

- ▶ **Verrouillage et déverrouillage du véhicule avec la fonction NFC**: maintenez immobile la clé de véhicule digitale contre la poignée de porte au niveau de l'antenne NFC ① pendant 5 à 10 secondes environ.

- ❗ Si la connexion via Bluetooth® est perturbée ou si la batterie de la clé de véhicule digitale est très faible, vous pouvez également démarrer (→ page 209) le véhicule via la fonction NFC.

En fonction du terminal, vous pouvez continuer à utiliser la fonction KEYLESS-GO pendant un certain temps, même si la batterie de la clé de véhicule digitale est très faible.

- ❗ En cas de limitation du fonctionnement, Mercedes-Benz vous recommande de garder la clé sur vous (→ page 87).
- ❗ Mercedes-Benz vous recommande de déposer la clé de véhicule digitale dans le vide-poches pendant la marche (→ page 209).
- ❗ Vous trouverez de plus amples informations sur la clé de véhicule digitale dans la notice d'utilisation numérique.

### Résolution des problèmes relatifs à la clé de véhicule digitale

#### Vous ne pouvez plus verrouiller ni déverrouiller le véhicule avec la clé de véhicule digitale.

Causes possibles:

- La fonction Bluetooth® est désactivée sur la clé de véhicule digitale.
- La batterie de la clé de véhicule digitale est faible ou vide.

- ▶ Activez la fonction Bluetooth® sur la clé de véhicule digitale.
- ▶ Contrôlez l'état de charge de la batterie de la clé de véhicule digitale.
- ▶ Si nécessaire, chargez la batterie de la clé de véhicule digitale.
- ▶ Utilisez la fonction NFC de la clé de véhicule digitale pour le verrouillage ou le déverrouillage (déverrouillage de secours) (→ page 90).
- ▶ Utilisez la clé du véhicule.
- ▶ Utilisez la clé de secours pour le verrouillage et le déverrouillage (→ page 102).

- ▶ Faites contrôler le véhicule et la clé de véhicule digitale par un atelier qualifié.

#### Une source radio puissante perturbe le système.

Causes possibles de perturbation de la clé de véhicule digitale:

- Lignes haute tension
  - Téléphones portables
  - Appareils électroniques (ordinateurs portables, tablettes)
  - Blindage par des objets métalliques ou des boucles d'induction pour les systèmes de portes ou de barrières
- ▶ Veillez à maintenir une distance suffisante entre la clé de véhicule digitale et une source de perturbation potentielle.

#### Vous avez perdu une clé de véhicule digitale.

- ▶ Supprimez la clé de véhicule digitale.
- ❗ Vous trouverez de plus amples informations sur la suppression de la clé de véhicule digitale dans la notice d'utilisation numérique.

## Portes

### Déverrouillage et ouverture des portes de l'intérieur

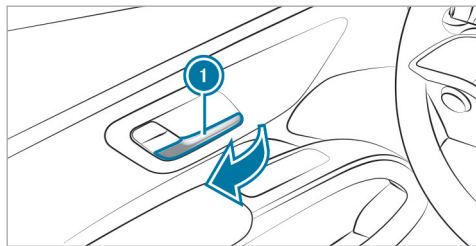

- ▶ **Déverrouillage et ouverture des portes avant :** tirez la poignée de porte ①.
- ▶ **Déverrouillage des portes arrière :** tirez la poignée de la porte arrière.
- ▶ **Ouverture des portes arrière :** tirez de nouveau la poignée de la porte arrière.

### Verrouillage et déverrouillage centralisés du véhicule de l'intérieur

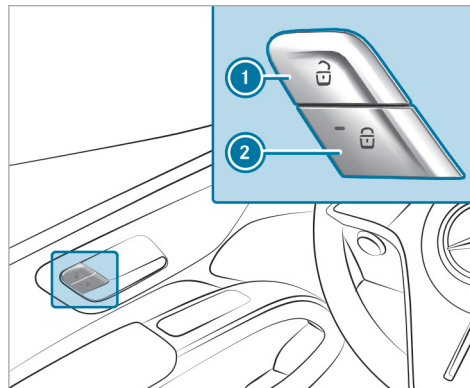

- ▶ **Déverrouillage :** appuyez sur la touche ①.
  - ▶ **Verrouillage :** appuyez sur la touche ②. Lorsque le véhicule est verrouillé, le voyant rouge incorporé à la touche ② est allumé.
- ① Les touches se trouvent également sur la porte passager et sur les portes arrière.

Le volet de prise est également verrouillé ou déverrouillé. Si une clé est détectée dans le véhicule, vous pouvez tout de même ouvrir le volet de prise.

Le véhicule n'est pas déverrouillé par pression sur la touche ① :

- si vous avez verrouillé le véhicule avec la clé
- si vous avez verrouillé le véhicule avec KEYLESS-GO
- après le verrouillage avec la fonction NFC (véhicules équipés d'une clé de véhicule digitale)

### Sortie et rentrée des poignées de porte affleurantes

Les poignées de porte sortent automatiquement :

- lorsque vous déverrouillez le véhicule avec la clé
- lorsque vous touchez l'un des 2 capteurs extérieurs de la poignée de porte (si le véhicule est déverrouillé)

Les poignées de porte rentrent automatiquement:

- lorsque vous verrouillez le véhicule avec la clé
- au démarrage
- après un temps d'attente

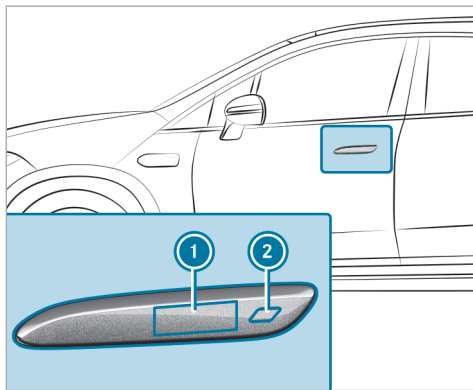

▶ **Sortie de la poignée de porte:** touchez le capteur extérieur ① ou ②.

▶ **Si le véhicule a été verrouillé automatiquement et qu'une autre personne souhaite mon-**

**ter dans le véhicule:** appuyez sur la touche située sur la porte conducteur pour déverrouiller le véhicule (→ page 92).  
Les poignées de porte sortent.

### Verrouillage et déverrouillage du véhicule avec la fonction KEYLESS-GO

#### Conditions requises

- La clé se trouve à l'extérieur du véhicule.
- La distance entre la clé et le véhicule n'est pas supérieure à 3 ft (1 m).
- La porte conducteur et la porte dont la poignée de porte est actionnée sont fermées.

ⓘ **Véhicules équipés d'une clé de véhicule digitale:** vous pouvez utiliser la clé de véhicule digitale de la même manière que la clé de véhicule traditionnelle.

Les poignées de porte sortent automatiquement:

- lorsqu'une clé du véhicule est détectée (le véhicule n'est alors pas encore déverrouillé)
- lorsque vous déverrouillez le véhicule avec la clé

- lorsque vous touchez l'un des 2 capteurs extérieurs de la poignée de porte (si le véhicule est déverrouillé)

Les poignées de porte rentrent automatiquement:

- lorsque vous verrouillez le véhicule avec la clé
- lorsque vous touchez l'un des 2 capteurs extérieurs de la poignée de porte pour verrouiller le véhicule
- après la fermeture confort (→ page 112)
- au démarrage
- après un temps d'attente

! **REMARQUE** Dommages sur le véhicule résultant d'une ouverture intempestive du hayon ou d'une porte

- lors du passage dans une station de lavage
- lors de l'utilisation d'un nettoyeur haute pression

▶ Dans ces situations, désactivez la fonction de la clé.

ou

- ▶ Veillez à ce que la clé se trouve à au moins 10 ft (3 m) (nettoyeur haute pression) ou 20 ft (6 m) (station de lavage) du véhicule.

#### Véhicules équipés d'une clé de véhicule digitale :

**!** **REMARQUE** Dommages sur le véhicule résultant d'une ouverture intempestive du hayon ou d'une porte

- lors du passage dans une station de lavage
- lors de l'utilisation d'un nettoyeur haute pression

▶ Dans ces situations, désactivez la clé de véhicule digitale.

ou

- ▶ Veillez à ce que la clé de véhicule digitale se trouve à au moins 10 ft (3 m) (nettoyeur haute pression) ou 20 ft (6 m) (station de lavage) du véhicule.

Tenez compte des remarques suivantes:

- relatives au lavage du véhicule dans une station de lavage (→ page 443)
- relatives à l'utilisation d'un nettoyeur haute pression (→ page 447)

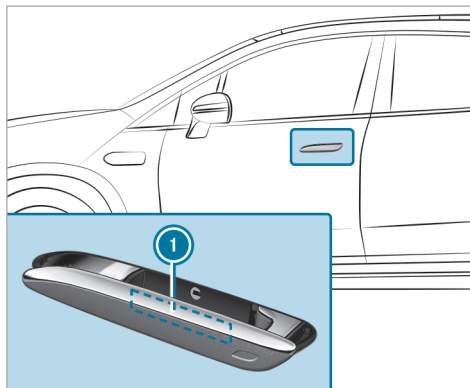

- ▶ **Déverrouillage du véhicule :** lorsque la poignée de porte est sortie, touchez le côté intérieur de la poignée de porte ①.

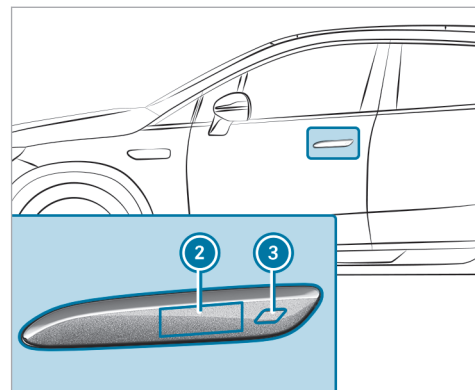

- ▶ **Si le véhicule est déverrouillé :** touchez le capteur ② ou ③ pour sortir la poignée de porte.
- ▶ **Si le véhicule est verrouillé :** touchez le capteur ② ou ③ pour déverrouiller le véhicule.
- ▶ **Verrouillage du véhicule :** touchez le capteur ② ou ③.
- ▶ **Fermeture confort :** touchez longuement le capteur ③.



- ❗ Pour de plus amples informations sur la fermeture confort, voir (→ page 112).

### Résolution des problèmes relatifs à la fonction KEYLESS-GO

#### Vous ne pouvez plus verrouiller ni déverrouiller le véhicule par l'intermédiaire de la fonction KEYLESS-GO.

Causes possibles:

- La fonction de la clé a été désactivée.  
Cela vaut également pour la clé de véhicule digitale.
- La pile de la clé est faible ou déchargée.  
**Véhicules équipés d'une clé de véhicule digitale :** en fonction du terminal, vous pouvez continuer à utiliser la fonction KEYLESS-GO pendant un certain temps, même si la batterie de la clé de véhicule digitale est très faible.

- ▶ Activez la fonction de la clé (→ page 87).
- ▶ Contrôlez la pile à l'aide du voyant (→ page 85).

- ▶ Si nécessaire, remplacez la pile de la clé (→ page 88).
- ▶ Utilisez la clé de recharge.
- ▶ Utilisez la clé de secours pour le verrouillage et le déverrouillage (→ page 102).
- ▶ Faites contrôler le véhicule et la clé par un atelier qualifié.

#### Une source radio puissante perturbe le système.

Causes possibles de perturbation de la fonction KEYLESS-GO:

- Lignes haute tension
- Téléphones portables
- Appareils électroniques (ordinateurs portables, tablettes)
- Blindage par des objets métalliques ou des boucles d'induction pour les systèmes de portes ou de barrières
- ▶ Veillez à maintenir une distance suffisante entre la clé et une source de perturbation potentielle.

### Activation et désactivation du verrouillage automatique dans le système multimédia MBUX

Système multimédia:

🏠 ▶ Réglages ▶ Véhicule  
▶ Ouverture/fermeture

- ❗ Lorsque le véhicule est en marche et que les roues tournent à une vitesse supérieure au pas, le véhicule se verrouille automatiquement.

- ▶ Activez ou désactivez **Verrouillage automatique**.



Lorsque la fonction est activée, un risque de verrouillage intempestif existe dans les situations suivantes:

- Le véhicule est remorqué ou poussé.
- Le véhicule se trouve sur le banc d'essai à rouleaux.

### Ouverture et fermeture des portes confort

**⚠ ATTENTION** Risque de coincement lors de la fermeture automatique des portes confort

Vous risquez d'être coincé. Des personnes ou des animaux peuvent se trouver dans la zone de fermeture.

- ▶ Assurez-vous que personne ne se trouve à proximité de la zone de fermeture.
- ▶ Pour interrompre le processus de fermeture, optez pour l'une des possibilités suivantes:
  - Porte conducteur ou passager: appuyez sur la touche  ou  de la clé.
  - Porte conducteur: appuyez sur la pédale de frein.
  - Toutes les portes: tirez les poignées de porte intérieures ou extérieures.
  - Toutes les portes: touchez le capteur au niveau de la poignée de porte.

- Toutes les portes: appuyez contre la porte ou tirez sur la porte.
- Toutes les portes (à l'exception de la porte conducteur): déplacez brièvement la main de l'intérieur vers la porte, puis arrêtez le mouvement de la main.
- Toutes les portes: dans le menu Confort du système multimédia, sélectionnez l'affichage Interrompre le processus.

**! REMARQUE** Risque d'accident lors de l'ouverture et de la fermeture automatiques des portes confort

La vue sur les environs peut être limitée.

- ▶ Assurez-vous qu'aucune personne, aucun animal ni aucun objet ne se trouvent dans la zone de pivotement des portes confort lors de leur ouverture ou de leur fermeture.
- ▶ Lors de l'ouverture, faites particulièrement attention aux objets et obstacles

bas qui se trouvent dans la zone de pivotement des portes confort.

- ▶ Lors de l'ouverture, faites particulièrement attention aux objets et obstacles qui se trouvent dans la zone des vitres latérales.

### Ouverture et fermeture des portes confort

Les fonctions suivantes sont nécessaires pour ouvrir et fermer automatiquement les portes confort:

- KEYLESS-GO (→ page 93)
- Fermeture assistée (→ page 102)
- Pack Stationnement avec caméras panoramiques (→ page 316)
- ou
- Assistant de stationnement à distance avec Pack Rétroviseurs (→ page 335)
- Assistant d'angle mort actif (→ page 304)

Les portes confort peuvent alors être automatiquement ouvertes ou fermées.

- ❗ Si l'assistant d'angle mort actif est désactivé ou n'est pas disponible, vous ne pouvez pas ouvrir les portes confort de l'intérieur.

Vous disposez des possibilités suivantes pour ouvrir ou fermer les portes confort:

- la clé (ouverture et fermeture de la porte conducteur ou passager)
  - l'approche du véhicule (ouverture de la porte conducteur)
  - l'actionnement de la pédale de frein (fermeture de la porte conducteur)
  - les poignées de portes intérieures (ouverture et fermeture des portes)
  - les poignées de portes extérieures (fermeture des portes)
  - la commande gestuelle (fermeture des portes de l'intérieur, à l'exception de la porte conducteur) (→ page 381)
  - le système multimédia (→ page 101)
- ❗ Lorsqu'une porte arrière est condamnée par la sécurité enfants, vous ne pouvez pas l'ouvrir de l'intérieur en utilisant la poignée de

porte. Pour de plus amples informations sur la sécurité enfants au niveau des portes arrière, voir (→ page 82).

Vous pouvez toujours ouvrir les portes arrière de l'intérieur par l'intermédiaire du système multimédia (→ page 101).

Particularités des portes confort:

- Si une porte a atteint la première position de verrouillage lors de la fermeture, la fermeture assistée (→ page 102) tire automatiquement cette porte dans la serrure.
- Lorsque les portes sont fermées par l'intermédiaire de la fonction confort, elles ne sont pas automatiquement verrouillées.

▶ **Ouverture de la porte passager ou conducteur avec la clé:** appuyez sur la touche  de la clé et maintenez-la appuyée jusqu'à ce que la porte commence à s'ouvrir.

- ❗ Dans le système multimédia, vous pouvez régler si la porte conducteur, la porte passager ou aucune porte ne s'ouvre lorsque vous appuyez sur la touche  de la clé (→ page 101).

Si aucune porte ne s'ouvre, la fonction Ouverture confort est exécutée lorsque vous appuyez sur la touche . Lors de l'ouverture confort, les vitres latérales et le toit ouvrant panoramique, par exemple, s'ouvrent. Pour de plus amples informations sur l'ouverture confort, voir (→ page 112).

▶ **Fermeture de la porte passager ou conducteur avec la clé:** appuyez sur la touche  de la clé et maintenez-la appuyée jusqu'à ce que la porte commence à se fermer. Toutes les portes ouvertes se ferment.

▶ **Fermeture confort avec la clé:** appuyez sur la touche  de la clé et maintenez-la appuyée. Toutes les portes et vitres latérales ouvertes, ainsi que le toit ouvrant panoramique se ferment.

- ❗ Pour verrouiller le véhicule, vous devez de nouveau appuyer sur la touche  de la clé.

**Ouverture de la porte conducteur à l'approche du véhicule:**

**REMARQUE** Dommages sur le véhicule résultant d'une ouverture intempestive d'une porte

- lorsque vous passez près du véhicule
  - lors du passage dans une station de lavage
  - lors de l'utilisation d'un nettoyeur haute pression
- ▶ Dans ces situations, désactivez la fonction de la clé.

① Vous pouvez désactiver l'ouverture confortable de la porte en activant le Mode Station de lavage (→ page 446).

Lorsque vous vous approchez de votre véhicule et que la clé est identifiée, le véhicule est déverrouillé et la porte conducteur s'ouvre automatiquement.

① **Véhicules équipés d'une clé de véhicule digitale :** cela vaut également pour la clé de véhicule digitale lorsque la fonction est activée et que la clé de véhicule digitale est connectée au véhicule.

▶ Réglez la fonction dans le système multimédia (→ page 101).

#### Fermeture de la porte conducteur avec la pédale de frein :

▶ Appuyez sur la pédale de frein jusqu'à ce que la porte commence à se fermer.

#### Ouverture et fermeture des portes confort de l'intérieur :

▶ **A l'avant :** tirez la poignée de porte et maintenez-la dans cette position jusqu'à ce que la porte commence à s'ouvrir (→ page 92).

▶ **A l'arrière :** tirez la poignée de porte (→ page 92).

▶ Tirez de nouveau la poignée de porte et maintenez-la dans cette position jusqu'à ce que la porte commence à s'ouvrir.

① Si vous tirez la poignée de porte pendant le mouvement automatique, le processus d'ouverture ou de fermeture est arrêté. Si vous tirez de nouveau la poignée de porte, le processus se poursuit dans l'ordre inverse.

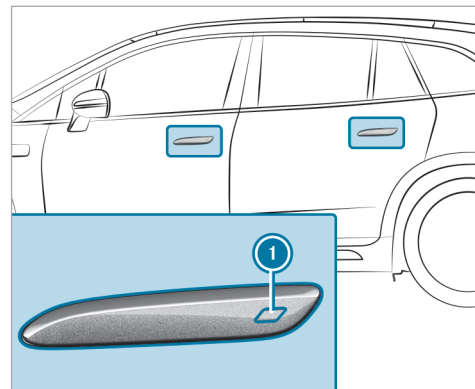

▶ **Fermeture des portes confort de l'extérieur :** touchez le capteur ① au niveau de la poignée de porte.

#### Détection d'objets

La détection d'objets utilise plusieurs capteurs pour surveiller la zone d'ouverture des portes confort afin de détecter des objets. Si l'un des capteurs détecte un objet, les portes confort sont

arrêtées et une alerte est affichée sur le système multimédia.

- ▶ Ouvrez manuellement une porte qui s'est arrêtée en position intermédiaire.

Même si les portes confort sont équipées de capteurs, il n'est pas possible de garantir que tous les objets sont détectés. La détection d'objets est uniquement un système d'aide et elle n'est pas en mesure de remplacer l'attention que les occupants du véhicule doivent prêter à leur environnement immédiat lorsqu'ils ouvrent et ferment les portes confort. Les occupants du véhicule sont toujours seuls responsables de la sécurité lors de l'ouverture et de la fermeture des portes.

### Zone de détection des capteurs

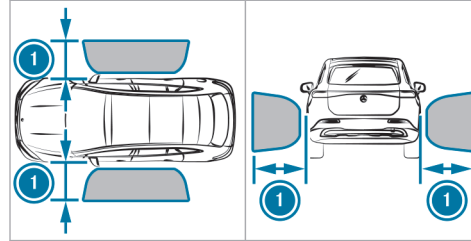

① 3 ft (env. 1 m)

**!** **REMARQUE** Risque d'accident dû à des objets situés à proximité

La détection d'objets peut ne pas détecter certains objets situés à proximité.

- ▶ Lors de l'ouverture, faites particulièrement attention aux objets et obstacles bas qui se trouvent dans la zone de pivotement des portes confort.
- ▶ Lors de l'ouverture, faites particulièrement attention aux objets et obstacles

qui se trouvent dans la zone des vitres latérales. La détection d'objets ne détecte pas toujours de tels objets situés à proximité, notamment pendant le mouvement. Le véhicule ou d'autres objets pourraient sinon être endommagés.

**!** **REMARQUE** Risque d'accident dû à des capteurs en panne

Les capteurs peuvent être perturbés par la neige ou des objets qui absorbent les ultrasons.

- ▶ Assurez-vous que les portes confort sont débarrassées de toute saleté, glace ou neige fondue.
- ▶ Soyez particulièrement prudent lorsque vous ouvrez les portes confort si d'autres sources d'ultrasons se trouvent à proximité.

**!** **REMARQUE** Risque d'accident en cas de détection restreinte de la part des capteurs intégrés aux portes confort

Si les capteurs sont recouverts, les portes confort ne peuvent pas fonctionner de manière fiable.

- ▶ N'appliquez pas d'autocollants, de films de décoration ou d'autres revêtements sur l'extérieur des portes confort. Sinon, les capteurs pourraient être bloqués et les obstacles pourraient ne pas être détectés ou ne l'être que de façon limitée.

### Avertisseur de sortie lors de l'ouverture des portes de l'intérieur

L'avertisseur de sortie de l'assistant d'angle mort actif est utilisé en tant que sécurité supplémentaire. Lorsqu'un obstacle est détecté, la fonction confort est désactivée et une porte en mouvement est arrêtée.

- ▶ Ouvrez manuellement une porte qui s'est arrêtée en position intermédiaire.

**!** **ATTENTION** Risque d'accident malgré l'avertisseur de sortie

L'avertisseur de sortie ne tient pas compte des objets fixes ni des personnes ou autres usagers qui s'approchent à une vitesse beaucoup plus élevée que celle de votre véhicule.

Dans ces situations, l'avertisseur de sortie ne peut pas vous avertir.

- ▶ Lorsque vous ouvrez les portes, soyez toujours attentif aux conditions de circulation et veillez à ce que l'espace de manœuvre soit suffisant.

L'avertisseur de sortie est uniquement un système d'aide et il n'est pas en mesure de remplacer la vigilance des occupants du véhicule. La responsabilité lors de l'ouverture des portes et de la descente du véhicule incombe aux occupants du véhicule.

- ① Pour de plus amples informations sur l'assistant d'angle mort actif avec avertisseur de sortie, voir (→ page 304).

### Détection de blocage lors de l'ouverture des portes

Lorsqu'un obstacle empêche l'ouverture automatique d'une porte, la détection de blocage arrête la porte. La détection automatique de blocage est uniquement un système d'aide et elle n'est pas en mesure de remplacer votre vigilance.

- ▶ Ouvrez manuellement une porte qui s'est arrêtée en position intermédiaire.

**!** **REMARQUE** Endommagement des portes confort malgré la détection de blocage

La détection de blocage peut ne pas être en mesure d'arrêter le processus d'ouverture automatique des portes dans tous les cas. Cela peut être le cas notamment pour les objets légers et mous.

- ▶ Veillez à disposer d'un espace suffisant à côté du véhicule.

### Fonction d'inversion automatique lors de la fermeture des portes

Les portes sont équipées d'une détection de blocage automatique avec fonction d'inversion. Lors-

qu'un obstacle empêche le processus de fermeture automatique d'une porte, cette dernière s'ouvre à nouveau automatiquement. La fonction d'inversion automatique est uniquement un système d'aide et elle n'est pas en mesure de remplacer votre vigilance.

- ▶ Veillez à ne pas vous trouver dans la zone de fermeture lors de la fermeture.



#### **⚠ ATTENTION** Risque de coincement malgré la fonction d'inversion

La fonction d'inversion ne réagit pas:

- aux éléments mous, légers et minces (par exemple des doigts)
- à la fin du processus de fermeture

La fonction d'inversion ne permet pas d'éviter que vous soyez coincé, en particulier dans ces situations.

- ▶ Assurez-vous que personne ne se trouve dans la zone de fermeture.
- ▶ Si quelqu'un est coincé, optez pour l'une des possibilités suivantes:

- Porte conducteur ou passager: appuyez sur la touche  ou  de la clé.
- Porte conducteur: appuyez sur la pédale de frein.
- Toutes les portes: tirez les poignées de porte intérieures ou extérieures.
- Toutes les portes: appuyez contre la porte ou tirez sur la porte.
- Toutes les portes: dans le menu Confort du système multimédia, sélectionnez l'affichage Annuler.

### Réglage des portes confort

Système multimédia:

 ▶▶ Réglages ▶▶ Véhicule  
▶▶ Confort

- ▶ Activez ou désactivez **Portes confort**.

#### Commande des portes confort

- ▶ Sélectionnez .

- ▶ Sélectionnez **Ouvrir commande de porte**. Le menu permettant de commander les portes s'ouvre. Les portes peuvent être ouvertes ou fermées en déplaçant l'élément de commande sur l'écran central.

- ▶ Sélectionnez **Interrompre le processus**. Le processus est interrompu et la porte reste dans la position atteinte.

- ▶ Sélectionnez **Tout fermer** et maintenez la pression. Toutes les portes sont fermées simultanément.

**i** Les portes confort peuvent également être ouvertes et fermées par l'intermédiaire du système de divertissement arrière.

- i** Pour de plus amples informations sur le fonctionnement des portes confort, voir (→ page 96).

#### Réglage de la fonction de la clé pour les portes confort

- ▶ Sélectionnez .

► Sélectionnez **Key Assignment**.  
Les fonctions **Ouverture confort vitres**, ouvrir **Porte avant droite** ou ouvrir **Porte avant gauche** peuvent être réglées séparément par la commande par clé.

#### Alerte en cas de détection d'obstacles dans la zone de la porte

► Activez ou désactivez la fonction.  
Le véhicule vous avertit de la présence d'obstacles détectés dans la zone de la porte par une représentation graphique.

#### Fonctionnement de la fermeture assistée

**⚠ ATTENTION** Risque de coincement lors de la fermeture automatique des portes

Des parties du corps ou des objets risquent de se retrouver coincés, ce qui pourrait entraîner des blessures.

► Assurez-vous qu'aucune personne ni aucun objet ne se trouve dans la zone de fermeture.

► La fermeture automatique de la porte peut être interrompue en tirant la poignée de porte extérieure ou intérieure.

Lorsque vous poussez la porte jusqu'au 1<sup>er</sup> cran de la serrure, la fermeture assistée verrouille automatiquement la porte dans la serrure.

ⓘ Lors que le véhicule est verrouillé de l'extérieur ou pendant le démarrage, une fermeture automatique des portes peut être déclenchée.

#### Verrouillage et déverrouillage du véhicule avec la clé de secours

##### Déverrouillage de la porte gauche du véhicule avec la clé de secours

- ⓘ Si vous déverrouillez et ouvrez la porte conducteur avec la clé de secours, l'alarme anti-vol et antieffraction se déclenche.
- ⓘ Si vous déverrouillez la porte conducteur avec la clé de secours, le hayon ne se déverrouille pas.
- ⓘ Informations sur le démarrage du véhicule avec la clé déposée dans le vide-poches

(mode fonctionnement de secours)  
(→ page 210).

Informations sur le démarrage du véhicule avec la clé de véhicule digitale déposée dans le vide-poches (mode fonctionnement de secours) (→ page 209).

► Retirez la clé de secours (→ page 87).

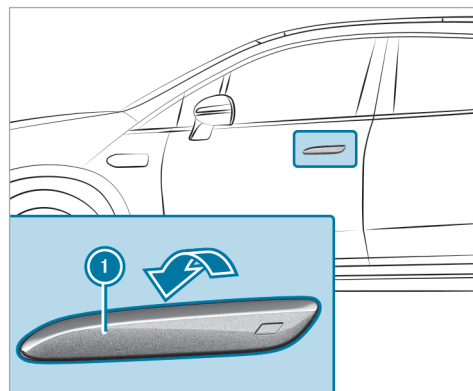

Lorsque la poignée de porte est rentrée:



- ▶ Introduisez un objet plat et non métallique par le haut derrière la poignée de porte ❶ rentrée et faites levier pour la sortir légèrement.
- ▶ Passez la main par le bas derrière la poignée de porte ❶, tirez-la vers l'extérieur jusqu'au point de résistance et maintenez-la tirée.

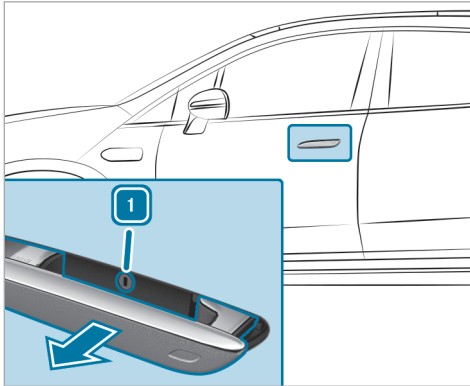

Lorsque la poignée de porte est sortie:

- ▶ Tirez la poignée de porte ❶ vers l'extérieur jusqu'au point de résistance et maintenez-la tirée.
- ▶ Introduisez la clé de secours dans le barillet de serrure.
- ▶ Tournez la clé de secours vers la gauche en position ❶.
- ▶ Tirez fermement la poignée de porte ❶ vers l'extérieur au-delà du point de résistance.
- ▶ Ramenez la clé de secours dans sa position initiale.
- ▶ Retirez la clé de secours et relâchez la poignée de porte.

### Verrouillage des portes

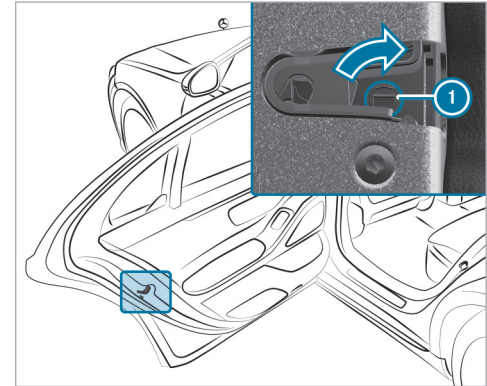

- ▶ Introduisez un objet approprié, par exemple la clé de secours, dans l'encoche ❶ de la serrure de porte.
- ▶ **Verrouillage du côté gauche du véhicule:** tournez la clé de secours vers la droite jusqu'en butée.

- ▶ **Verrouillage du côté droit du véhicule :** tournez la clé de secours vers la gauche jusqu'en butée.

Si vous fermez la porte que vous venez de verrouiller, vous ne pouvez ensuite plus l'ouvrir de l'extérieur.

### Compartiment de chargement

#### Ouverture du hayon

**REMARQUE** Endommagement du hayon causé par des obstacles qui se trouvent au-dessus du véhicule

Le hayon pivote vers l'arrière et vers le haut lors de son ouverture.

- ▶ Veillez à réserver un espace de manœuvre suffisant derrière le hayon et au-dessus.

- ① Limitez l'angle d'ouverture du hayon (→ page 109).

- ▶ Alors que le hayon est déverrouillé, appuyez sur la partie supérieure de l'étoile Mercedes sur le hayon.
- ▶ **Véhicules équipés de la fonction HANDS-FREE ACCESS :** balancez le pied dans la zone de détection des capteurs sous le pare-chocs (→ page 107).

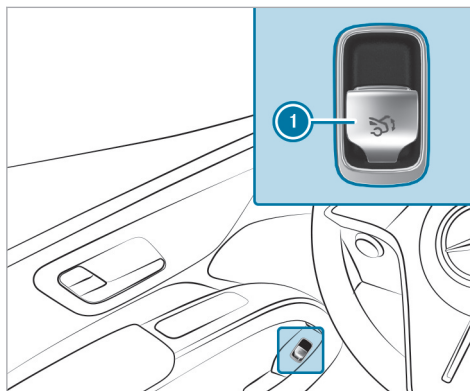

- ▶ Tirez la touche de commande à distance ① jusqu'à ce que le hayon s'ouvre.

ou

- ▶ Appuyez longuement sur la touche  de la clé.
- ▶ Si le hayon est arrêté dans une position intermédiaire, tirez-le vers le haut. Relâchez-le dès qu'il commence à s'ouvrir.

Lorsqu'un obstacle empêche l'ouverture automatique du hayon, la détection de blocage arrête le hayon. La détection de blocage automatique est une fonction conçue uniquement pour vous aider. Elle n'est pas en mesure de remplacer votre vigilance.

#### Fermeture du hayon

**ATTENTION** Risque de blessure dû à des objets non arrimés dans le véhicule

Si des objets, des bagages ou une partie du chargement ne sont pas arrimés du tout ou sont mal arrimés, ils risquent de glisser, se

renverser ou être projetés et ainsi de heurter les occupants du véhicule.

Il y a risque de blessure, en particulier lors d'un freinage ou d'un changement brusque de direction.

- ▶ Rangez toujours les objets de manière à ce qu'ils ne puissent pas être projetés.
- ▶ Avant de prendre la route, arrimez les objets, les bagages ou le chargement afin d'empêcher tout glissement ou basculement.

Tenez compte des remarques relatives au chargement du véhicule.

**Remarques relatives à la fermeture du hayon :** votre véhicule est équipé d'une détection de clé automatique.

Notez que le hayon ne se verrouille pas dans la situation suivante:

- Vous avez verrouillé le véhicule et fermez le hayon alors qu'une clé correspondant au véhicule se trouve dans le véhicule et est détectée.

et

- Une seconde clé correspondant au véhicule n'est pas détectée à l'extérieur du véhicule.

La détection de clé automatique est uniquement un système d'aide et elle n'est pas en mesure de remplacer votre vigilance.

- ▶ Avant de verrouiller le véhicule, assurez-vous d'avoir emporté au minimum une clé correspondant au véhicule à l'extérieur du véhicule.
- ▶ **Fermeture du hayon :** abaissez légèrement le hayon. Relâchez le hayon dès qu'il commence à se fermer.

**⚠ ATTENTION** Risque de coincement lors de la fermeture automatique du hayon

Vous risquez d'être coincé. Des personnes peuvent se trouver dans la zone de fermeture.

- ▶ Assurez-vous que personne ne se trouve à proximité de la zone de fermeture.

Pour interrompre le processus de fermeture, optez pour l'une des possibilités suivantes:

- Appuyez sur la touche  de la clé.
- Tirez ou appuyez sur la touche de commande à distance qui se trouve sur la porte conducteur.
- Appuyez sur la touche de fermeture ou la touche de verrouillage qui se trouve sur le hayon.
- Appuyez sur la partie supérieure de l'étoile Mercedes qui se trouve sur le hayon.

**Véhicules équipés de la fonction HANDS-FREE ACCESS :** vous pouvez également arrêter le processus de fermeture d'un mouvement du pied sous le pare-chocs arrière.

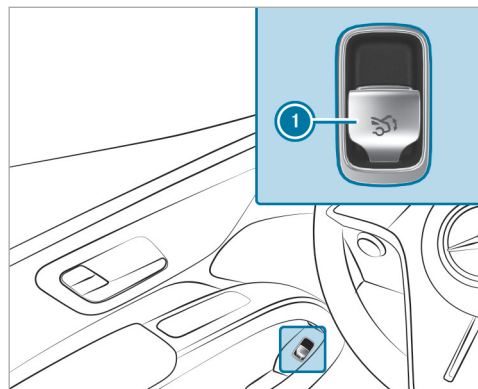

- ▶ Etablissement de l'alimentation en tension ou mise en marche du véhicule.
- ▶ Appuyez sur la touche de commande à distance ① jusqu'à ce que le hayon soit complètement fermé.

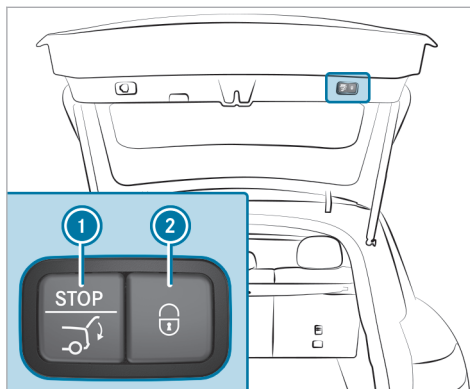

- ▶ Appuyez sur la touche de fermeture ① qui se trouve dans le hayon.

#### Véhicules équipés de la fonction KEYLESS-GO

- ▶ Appuyez sur la touche de verrouillage ② qui se trouve dans le hayon.  
Si une clé est détectée à l'extérieur du véhicule, le hayon se ferme et le véhicule se verrouille.

❗ **Véhicules équipés d'une clé de véhicule digitale :** cela vaut également pour la clé de véhicule digitale lorsque la fonction est activée et que la clé de véhicule digitale est connectée au véhicule.

- ▶ Appuyez longuement sur la touche  de la clé. La clé doit alors être à proximité du véhicule.

#### Véhicules équipés de la fonction HANDS-FREE ACCESS

- ▶ Balancez le pied dans la zone de détection des capteurs sous le pare-chocs (→ page 107).

#### Fonction d'inversion automatique du hayon

Le hayon est équipé d'une détection de blocage automatique avec fonction d'inversion. Lorsqu'un obstacle empêche le processus de fermeture automatique du hayon, ce dernier s'entrouvre à nouveau automatiquement. La détection de blocage automatique avec fonction d'inversion est uniquement un système d'aide et elle n'est pas en mesure de remplacer votre vigilance.

- ▶ Veuillez à ne pas vous trouver dans la zone de fermeture lors de la fermeture.

**⚠ ATTENTION** Risque de coincement malgré la fonction d'inversion

La fonction d'inversion ne réagit pas:

- aux éléments mous, légers et minces (par exemple des doigts)
- à la fin du processus de fermeture

La fonction d'inversion ne permet pas d'éviter que vous soyez coincé, en particulier dans ces situations.

- ▶ Assurez-vous que personne ne se trouve dans la zone de fermeture.

Si quelqu'un est coincé, vous avez les possibilités suivantes:

- Appuyez sur la touche  de la clé.
- Tirez ou appuyez sur la touche de commande à distance qui se trouve sur la porte conducteur.

- Appuyez sur la touche de fermeture ou la touche de verrouillage qui se trouve sur le hayon.
- Appuyez sur la partie supérieure de l'étoile Mercedes qui se trouve sur le hayon.

### Fonction HANDS-FREE ACCESS

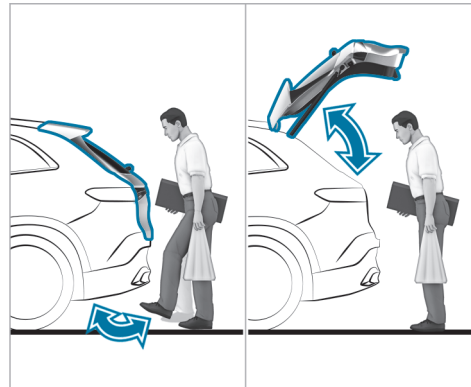

La fonction HANDS-FREE ACCESS vous permet d'ouvrir, de fermer ou de stopper le hayon d'un mouvement du pied sous le pare-chocs. Pour cela, la boîte de vitesses doit se trouver sur **P**.

Le mouvement du pied déclenche en alternance un processus d'ouverture ou de fermeture.

- Si le processus d'ouverture du hayon est arrêté par un mouvement du pied, le hayon sera fermé par le prochain mouvement du pied.
- Si le processus de fermeture du hayon est arrêté par un mouvement du pied, le hayon sera ouvert par le prochain mouvement du pied.

Dans les cas suivants, le hayon ne peut être fermé qu'avec HANDS-FREE ACCESS:

- Lorsque le véhicule est en marche et que la fonction de déverrouillage de la clé a été réglée de manière à ce que seule la porte conducteur se déverrouille lors du déverrouillage (→ page 86).
- Lorsque le véhicule a été verrouillé de manière centralisée de l'intérieur (→ page 92).

Tenez compte des remarques relatives à l'ouverture (→ page 104) et à la fermeture (→ page 104) du hayon.

-  Un signal d'alerte retentit 2 fois lorsque le hayon s'ouvre ou se ferme.

 **REMARQUE** Dommages sur le véhicule résultant d'une ouverture intempestive du hayon ou d'une porte

- lors du passage dans une station de lavage
- lors de l'utilisation d'un nettoyeur haute pression

 Dans ces situations, désactivez la fonction de la clé.

ou

 Veillez à ce que la clé se trouve à au moins 10 ft (3 m) (nettoyeur haute pression) ou 20 ft (6 m) (station de lavage) du véhicule.

**Véhicules équipés d'une clé de véhicule digitale :**

 **REMARQUE** Dommages sur le véhicule résultant d'une ouverture intempestive du hayon ou d'une porte

- lors du passage dans une station de lavage
- lors de l'utilisation d'un nettoyeur haute pression

 Dans ces situations, désactivez la clé de véhicule digitale.

ou

 Veillez à ce que la clé de véhicule digitale se trouve à au moins 10 ft (3 m) (nettoyeur haute pression) ou 20 ft (6 m) (station de lavage) du véhicule.

Avant de balancer le pied, veillez à adopter une position stable. Sinon, vous risquez de perdre l'équilibre, par exemple en cas de verglas.

Tenez compte des remarques suivantes:

- La clé se trouve derrière le véhicule.

Si la clé n'est pas détectée:

- Prenez la clé en main.

ou

- Assurez-vous que la fonction de la clé est activée (→ page 87).

- **Véhicules équipés d'une clé de véhicule digitale :** la clé de véhicule digitale se trouve derrière le véhicule.
- Lorsque vous balancez le pied, tenez-vous à une distance d'au moins 12 in (30 cm) du véhicule.
- Lorsque vous balancez le pied, veillez à ne pas toucher le pare-chocs.
- Ne balancez pas le pied trop lentement.
- Le mouvement de pied doit être effectué d'avant en arrière par rapport au véhicule.
- **Véhicules équipés d'un dispositif pour remorque :** effectuez le mouvement de pied à gauche ou à droite de la boule d'attelage.

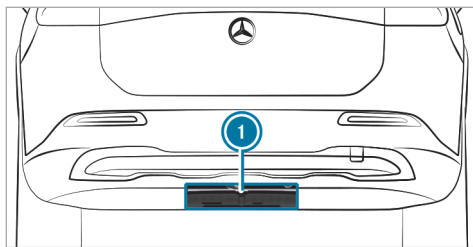

#### ① Zone de détection des capteurs

Si plusieurs mouvements de pied à la suite n'ont donné aucun résultat, attendez 10 secondes.

#### Limites système

Le système peut être perturbé ou ne pas fonctionner dans les cas suivants:

- en cas de dépôts de sel d'épandage ou de neige sur les capteurs, par exemple
- en cas d'actionnement par une prothèse de jambe

Le hayon peut s'ouvrir ou se fermer de manière intempestive dans les situations suivantes:

- Des personnes bougent les bras ou les jambes dans la zone de détection (en cas de polissage du véhicule ou en soulevant des objets, par exemple).
- Des objets sont transportés ou déposés le long du véhicule, à l'arrière (un câble de charge ou des bagages, par exemple).
- Des sangles d'arrimage, des bâches ou d'autres couvertures sont tendues sur le pare-chocs.
- Un tapis de protection, dont la taille dépasse du seuil de chargement et atteint la zone de détection des capteurs, est utilisé.
- Le tapis de protection n'est pas fixé correctement.
- **Véhicules équipés d'un dispositif pour remorque**: des travaux sont effectués sur le dispositif pour remorque, sur les remorques ou sur les porte-vélos arrière.

Désactivez la fonction de la clé (→ page 87) ou ne portez pas de clé sur vous dans ces situations ou dans des situations similaires.

#### Limitation de l'angle d'ouverture du hayon

##### Activation de la limitation de l'angle d'ouverture du hayon

Vous pouvez limiter l'angle d'ouverture du hayon dans la moitié supérieure d'ouverture, jusqu'à juste avant la butée.

- ▶ Arrêtez le processus d'ouverture du hayon une fois la position souhaitée atteinte.
- ▶ Appuyez sur la touche de fermeture qui se trouve sur le hayon jusqu'à ce qu'un bref signal sonore retentisse. La limitation de l'angle d'ouverture est activée. Le hayon s'ouvre jusqu'à la position mémorisée.

##### Ouverture complète du hayon après l'arrêt automatique

- ▶ Appuyez de nouveau sur la partie supérieure de l'étoile Mercedes sur le hayon.

### Désactivation de la limitation de l'angle d'ouverture du hayon

- ▶ Appuyez sur la touche de fermeture qui se trouve sur le hayon jusqu'à ce que 2 brefs signaux sonores retentissent.

### Déverrouillage du hayon avec la clé de secours

#### Conditions requises

- Le dossier de la banquette arrière est basculé vers l'avant.
- Le cache-bagages est déposé.

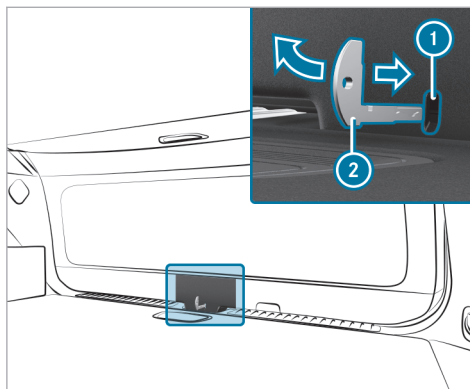

- ▶ Retirez la clé de secours (→ page 87).
- ▶ Introduisez la clé de secours ② dans l'ouverture ① de l'habillage et enfoncez-la dans le sens de la flèche. Le hayon se déverrouille.

### Vitres latérales

#### Ouverture et fermeture des vitres latérales

**⚠ ATTENTION** Risque de coincement lors de l'ouverture d'une vitre latérale

Lors de l'ouverture d'une vitre latérale, des parties du corps risquent d'être entraînées dans le mouvement ou être coincées entre la vitre latérale et le cadre de vitre.

- ▶ Assurez-vous que personne ne touche la vitre latérale lors de son ouverture.
- ▶ Si quelqu'un est coincé, relâchez immédiatement la touche ou tirez la touche pour refermer la vitre latérale.

**⚠ ATTENTION** Risque de coincement lors de la fermeture d'une vitre latérale

Lors de la fermeture d'une vitre latérale, vous risquez d'être coincé dans la zone de fermeture.

- ▶ Veillez à ne pas vous trouver dans la zone de fermeture lors de la fermeture.



- ▶ Si quelqu'un est coincé, relâchez immédiatement la touche ou appuyez sur la touche pour rouvrir la vitre latérale.

**⚠ ATTENTION** Risque de coincement en cas d'utilisation des vitres latérales par des enfants

Si des enfants actionnent les vitres latérales, ils risquent de se coincer, notamment lorsqu'ils sont sans surveillance.

- ▶ Activez la sécurité enfants au niveau des vitres latérales arrière.
- ▶ Lorsque vous quittez le véhicule, prenez toujours la clé avec vous et verrouillez le véhicule.
- ▶ Ne laissez jamais des enfants sans surveillance à l'intérieur du véhicule.

#### Conditions requises

- L'alimentation en tension est établie ou le véhicule est en marche.

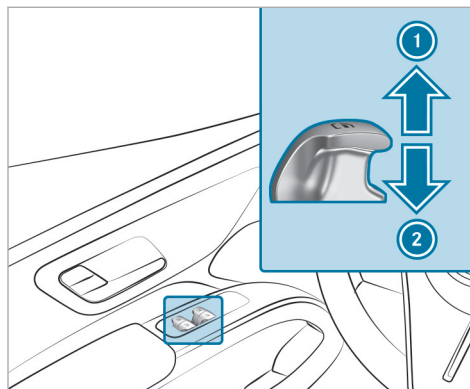

- ① Fermeture
- ② Ouverture

Les touches qui se trouvent sur la porte conducteur ont priorité.

- ▶ **Déclenchement du mouvement automatique :** poussez ou tirez la touche  au-delà du point de résistance puis relâchez-la.

- ▶ **Interruption du mouvement automatique :** poussez ou tirez de nouveau la touche .

Lorsque le véhicule est à l'arrêt, vous pouvez continuer à utiliser les vitres latérales.

La fonction est disponible pendant environ 4 minutes ou jusqu'à ce qu'une porte avant soit ouverte.

#### Fonction d'inversion automatique des vitres latérales

Si un obstacle empêche le processus de fermeture d'une vitre latérale, la vitre latérale se rouvre automatiquement. La fonction d'inversion automatique est uniquement un système d'aide et elle n'est pas en mesure de remplacer votre vigilance.

- ▶ Veillez à ne pas vous trouver dans la zone de fermeture lors de la fermeture.

**⚠ ATTENTION** Risque de coincement malgré la protection d'inversion de la vitre latérale

La fonction d'inversion ne réagit pas:

- aux éléments mous, légers et minces (par exemple des doigts)
- pendant la réinitialisation

La fonction d'inversion ne permet pas d'éviter que vous soyez coincé dans ces situations.

- ▶ Veillez à ne pas vous trouver dans la zone de fermeture lors de la fermeture.
- ▶ Si quelqu'un est coincé, appuyez sur la touche  pour rouvrir la vitre latérale.

### Ouverture confort (ventilation du véhicule avant de prendre la route)

**⚠ ATTENTION** Risque de coincement lors de l'ouverture d'une vitre latérale

Lors de l'ouverture d'une vitre latérale, des parties du corps risquent d'être entraînées

dans le mouvement ou être coincées entre la vitre latérale et le cadre de vitre.

- ▶ Assurez-vous que personne ne touche la vitre latérale lors de son ouverture.
- ▶ Si quelqu'un est coincé, relâchez immédiatement la touche.

#### Conditions requises

- La clé se trouve à proximité immédiate du véhicule.
- ▶ Maintenez la touche  de la clé appuyée. Les fonctions suivantes sont exécutées:
  - Le véhicule est déverrouillé.
  - Les vitres latérales s'ouvrent.
  - Le toit ouvrant panoramique s'ouvre.
  - La ventilation de siège du siège conducteur se met en marche.

**i** Si le store pare-soleil du toit ouvrant panoramique est fermé, le store pare-soleil s'ouvre en premier.

▶ **Interruption de l'ouverture confort:** relâchez la touche .

▶ **Poursuite de l'ouverture confort:** appuyez de nouveau sur la touche  et maintenez-la enfoncée.

### Fermeture confort (fermeture du véhicule depuis l'extérieur)



**⚠ ATTENTION** Risque de coincement en cas d'inattention lors de la fermeture confort

Lors de la fermeture confort, vous risquez d'être coincé dans la zone de fermeture de la vitre latérale et du toit ouvrant.

- ▶ Lors de la fermeture confort, surveillez entièrement le processus de fermeture et veillez à ne pas vous trouver dans la zone de fermeture.

#### Conditions requises

- La clé se trouve à proximité immédiate du véhicule.

- ▶ Maintenez la touche  de la clé appuyée. Les fonctions suivantes sont exécutées:
    - Le véhicule est verrouillé.
    - Les vitres latérales se ferment.
    - Le toit ouvrant panoramique se ferme.
  - ▶ **Interruption de la fermeture confort:** relâchez la touche .
  - ▶ **Poursuite de la fermeture confort:** appuyez de nouveau sur la touche  et maintenez-la enfoncée.
- i** La fermeture confort fonctionne également avec la fonction KEYLESS-GO (→ page 93).

### Résolution des problèmes relatifs aux vitres latérales

**⚠ ATTENTION** Risque de coincement ou danger de mort dû à la désactivation de la protection d'inversion

Lors de la refermeture d'une vitre latérale immédiatement après le blocage, la vitre laté-

rale est fermée avec une plus grande force ou avec une force maximale. Dans ce cas, la fonction d'inversion est désactivée et vous risquez d'être coincé.

- ▶ Veillez à ne pas vous trouver dans la zone de fermeture.
- ▶ Pour arrêter le processus de fermeture, relâchez la touche ou appuyez de nouveau sur la touche pour rouvrir la vitre latérale.

### Il est impossible de fermer une vitre latérale et la cause du blocage n'est pas visible.

- ▶ Vérifiez si des objets se trouvent dans le guide de la vitre.
- ▶ Réinitialisez les vitres latérales.

### Réinitialisation des vitres latérales

Si une vitre latérale se bloque lors de sa fermeture et se rouvre immédiatement:

- ▶ Immédiatement après, tirez de nouveau la touche correspondante jusqu'à ce que la vitre latérale soit fermée et maintenez la touche

tirée pendant au moins encore 1 seconde (réinitialisation).  
La vitre latérale se ferme sans fonction d'inversion automatique.

Si la vitre latérale se bloque une nouvelle fois et se rouvre immédiatement:

- ▶ Immédiatement après, tirez de nouveau la touche correspondante jusqu'à ce que la vitre latérale soit fermée et maintenez la touche tirée pendant au moins encore 1 seconde (réinitialisation).  
La vitre latérale se ferme sans fonction d'inversion automatique.

### Les vitres latérales ne peuvent pas être ouvertes ou fermées avec l'ouverture confort.

Causes possibles:

- La pile de la clé est faible ou déchargée.
- ▶ Contrôlez la pile à l'aide du voyant (→ page 85).
- ▶ Si nécessaire, remplacez la pile de la clé (→ page 88).

## Toit ouvrant

### Ouverture et fermeture du toit ouvrant

**i** Le terme «toit ouvrant» désigne le toit ouvrant panoramique.

**⚠ ATTENTION** Risque de coincement lors de l'ouverture et de la fermeture du toit ouvrant

Vous risquez alors d'être coincé dans la zone de déplacement.

- ▶ Veillez à ne pas vous trouver dans la zone de déplacement lors de l'ouverture ou de la fermeture du toit ouvrant.
- ▶ Si quelqu'un est coincé, relâchez immédiatement le panneau de commande.

ou

- ▶ Pendant le mouvement automatique, touchez le panneau de commande. L'ouverture ou la fermeture est alors interrompue.

**⚠ ATTENTION** Risque de coincement en cas de commande du toit ouvrant par des enfants

Si des enfants actionnent le toit ouvrant, ils risquent de se coincer, notamment lorsqu'ils sont sans surveillance.

- ▶ Ne laissez jamais des enfants sans surveillance à l'intérieur du véhicule.
- ▶ Lorsque vous quittez le véhicule, prenez toujours la clé avec vous et verrouillez le véhicule.

**⚠ ATTENTION** Risque de coincement lors de l'ouverture et de la fermeture du store pare-soleil

Vous risquez d'être coincé entre le store pare-soleil et le cadre ou le toit ouvrant.

- ▶ Veillez à ne pas vous trouver dans la zone de déplacement du store pare-soleil lors de son ouverture ou de sa fermeture.

- ▶ Si quelqu'un est coincé, relâchez immédiatement le panneau de commande.

ou

- ▶ Pendant le mouvement automatique, touchez le panneau de commande. L'ouverture ou la fermeture est alors interrompue.

**! REMARQUE** Dysfonctionnements dus à la présence de neige ou de glace

La neige et la glace peuvent entraîner des dysfonctionnements du toit ouvrant.

- ▶ Ouvrez le toit ouvrant uniquement lorsqu'il est débarrassé de la neige ou de la glace.

**! REMARQUE** Dommages provoqués par des objets saillants

Si des objets dépassent du toit ouvrant, ils risquent d'endommager les baguettes d'étanchéité.

▶ Ne laissez pas d'objets dépasser du toit ouvrant.

**! REMARQUE** Endommagement du toit ouvrant panoramique par la galerie de toit

Si vous ouvrez le toit ouvrant panoramique lorsqu'une galerie de toit est montée, le toit ouvrant panoramique risque d'être endommagé par la galerie de toit.

▶ N'ouvrez pas le toit ouvrant panoramique lorsqu'une galerie de toit est montée.

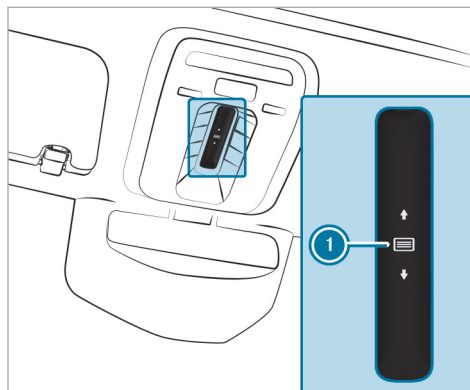

Le panneau de commande ① permet de commander le toit ouvrant et le store pare-soleil.

Le toit ouvrant panoramique peut être commandé uniquement lorsque le store pare-soleil est ouvert.

▶ **Ouverture** : balayez vers l'arrière sur le panneau de commande ① et maintenez-le appuyé.

▶ **Fermeture** : balayez vers l'avant sur le panneau de commande ① et maintenez-le appuyé.

▶ **Soulèvement ou abaissement** : appuyez brièvement sur le panneau de commande ①.

▶ **Déclenchement du mouvement automatique** : balayez vers l'avant ou l'arrière sur le panneau de commande ①.

▶ **Interruption du mouvement automatique** : appuyez une nouvelle fois sur le panneau de commande ①. L'ouverture ou la fermeture est alors interrompue.

#### Fonction d'inversion automatique du toit ouvrant

Si un obstacle empêche le toit ouvrant de se fermer complètement, celui-ci se rouvre automatiquement. La fonction d'inversion automatique est uniquement un système d'aide et elle n'est pas en mesure de remplacer votre vigilance.

▶ Veillez à ne pas vous trouver dans la zone de fermeture lors de la fermeture.

**⚠ ATTENTION** Risque de coincement malgré la fonction d'inversion

La fonction d'inversion ne réagit pas :

- aux éléments mous, légers et minces (par exemple des doigts)
- à la fin du processus de fermeture
- pendant la réinitialisation.

- ▶ Veillez à ne pas vous trouver dans la zone de fermeture lors de la fermeture.
- ▶ Si quelqu'un est coincé, ôtez immédiatement votre doigt du panneau de commande.

ou

- ▶ Pendant la fermeture automatique, touchez le panneau de commande. Le processus de fermeture s'interrompt.

**Fonction d'inversion automatique du store pare-soleil**

Si un obstacle empêche un store pare-soleil de se fermer complètement, celui-ci se rouvre automatiquement. La fonction d'inversion automatique est

uniquement un système d'aide et elle n'est pas en mesure de remplacer votre vigilance.

- ▶ Veillez à ne pas vous trouver dans la zone de déplacement du store pare-soleil lors de sa fermeture.

**⚠ ATTENTION** Risque de coincement malgré la fonction d'inversion

La fonction d'inversion ne réagit notamment pas aux éléments mous, légers et minces (des petits doigts, par exemple).

- ▶ Veillez à ne pas vous trouver dans la zone de déplacement du store pare-soleil lors de sa fermeture.
- ▶ Si quelqu'un est coincé, relâchez immédiatement le panneau de commande.

ou

- ▶ Pendant la fermeture automatique, touchez le panneau de commande. Le processus de fermeture s'interrompt.

**Fonctions de commande automatique du toit ouvrant**

- ④ Le terme «toit ouvrant» désigne le toit ouvrant panoramique.

**Fermeture du toit en cas de pluie pendant la marche**

**Véhicules équipés d'un toit ouvrant panoramique :** lorsque le toit ouvrant est en position soulevée, il s'abaisse automatiquement pendant la marche en cas de pluie.

**Abaissement automatique**

**Véhicules équipés d'un toit ouvrant panoramique :** lorsque vous roulez à vitesse élevée et que l'arrière du toit ouvrant est soulevé, celui-ci s'abaisse légèrement. Lorsque vous roulez à faible vitesse, il se relève automatiquement.

**⚠ ATTENTION** Risque de coincement dû à l'abaissement automatique du toit ouvrant

Lorsque vous roulez à vitesse élevée et que le toit ouvrant est en position soulevée, sa partie arrière s'abaisse légèrement de manière automatique.

- ▶ Veillez à ce que personne ne passe la main dans la zone de déplacement du toit ouvrant pendant la marche.
- ▶ Si quelqu'un est coincé, touchez le panneau de commande.

### Résolution des problèmes relatifs au toit ouvrant

**⚠ ATTENTION** Risque de coincement, voire danger de mort en cas de nouveau processus de fermeture du toit ouvrant

En cas de nouveau processus de fermeture immédiatement après le blocage ou la réinitialisation, le toit ouvrant se ferme avec une force plus élevée ou avec la force maximale. Il y a risque de coincement, voire de danger de mort.

- ▶ Veillez à ne pas vous trouver dans la zone de fermeture.
- ▶ Si quelqu'un est coincé, ôtez immédiatement votre doigt du panneau de commande.

ou

- ▶ Pendant la fermeture automatique, touchez le panneau de commande. Le processus de fermeture s'interrompt.

**Il est impossible de fermer le toit ouvrant et la cause du blocage n'est pas visible.**

**i** Le terme «toit ouvrant» désigne le toit ouvrant panoramique.

Si le toit ouvrant se bloque lors de sa fermeture et se rouvre légèrement:

- ▶ Immédiatement après l'inversion automatique, balayez le panneau de commande (→ page 114) vers le haut et maintenez votre doigt en position jusqu'à ce que le toit ouvrant soit fermé. Le toit ouvrant est fermé avec une plus grande force.

Si le toit ouvrant se bloque une nouvelle fois lors de sa fermeture et se rouvre légèrement:

- ▶ Répétez l'étape précédente. Le toit ouvrant est de nouveau fermé avec une plus grande force.

**Le toit ouvrant ou le store pare-soleil s'ouvre ou se ferme uniquement par à-coups.**

- ▶ Réinitialisez le toit ouvrant et le store pare-soleil.

**Réinitialisation du toit ouvrant et du store pare-soleil**

- ▶ Balayez le panneau de commande (→ page 114) vers l'avant et maintenez votre doigt en position autant de fois que nécessaire pour que le toit ouvrant soit complètement ouvert.
- ▶ Balayez le panneau de commande et maintenez votre doigt en position pendant encore 1 seconde.
- ▶ Balayez le panneau de commande et maintenez votre doigt autant de fois que nécessaire pour que le store pare-soleil soit complètement fermé.
- ▶ Balayez le panneau de commande et maintenez votre doigt en position pendant encore 1 seconde.
- ▶ Ouvrez complètement le toit ouvrant avec le mouvement automatique, puis refermez-le.

## Protection antivol

### Fonctionnement de l'antidémarrage

L'antidémarrage empêche de démarrer le véhicule sans clé valable.

Cela vaut également pour la clé de véhicule digitale.

L'antidémarrage est activé automatiquement lorsque vous arrêtez le véhicule et désactivé lorsque vous mettez le véhicule en marche.

Lorsque vous quittez le véhicule, prenez toujours la clé avec vous et verrouillez le véhicule. Si la clé reste dans le véhicule, n'importe qui peut démarrer le véhicule.

- ❗ Si le système d'entraînement ne démarre pas alors que la batterie de démarrage est chargée, il se peut que l'antidémarrage soit défectueux. Contactez un point de service Mercedes-Benz ou appelez le 1-800-FOR-MERCEDES (aux Etats-Unis) ou le 1-800-387-0100 (au Canada).

## EDW (alarme antivol et antieffraction)

### Fonctionnement de l'EDW

Lorsque l'EDW est activée, une alarme optique et une alarme sonore se déclenchent dans les situations suivantes:

- Ouverture d'une porte
- Ouverture du hayon
- Déclenchement de la protection volumétrique (→ page 120)
- Déclenchement de la protection antisoulèvement (→ page 119)

- ❗ **Véhicules équipés d'une clé de véhicule digitale:** l'EDW fonctionne avec la clé de véhicule digitale comme avec la clé de véhicule traditionnelle.

L'EDW est activée automatiquement au bout de 10 secondes environ dans les cas suivants:

- après le verrouillage avec la clé
- après le verrouillage avec la fonction KEYLESS-GO

- après le verrouillage avec la fonction NFC (véhicules équipés d'une clé de véhicule digitale)

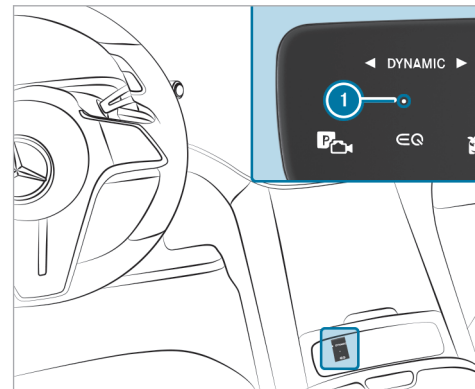

Exemple avec un hyper-écran MBUX



Lorsque l'EDW est activée, le voyant ❶ clignote. L'EDW est désactivée automatiquement dans les cas suivants:

- après le déverrouillage avec la clé



- après le déverrouillage avec la fonction KEYLESS-GO
- après le déverrouillage avec la fonction NFC (**véhicules équipés d'une clé de véhicule digitale**)
- après avoir appuyé sur la touche Start/Stop alors que la clé se trouve dans le vide-poches (→ page 210)

#### Arrêt de l'alarme déclenchée par l'EDW

▶ Appuyez sur la touche ,  ou  de la clé.

ou

▶ Appuyez sur la touche Start/Stop alors que la clé se trouve dans le vide-poches (→ page 210).

▶ **Véhicules équipés d'une clé de véhicule digitale** : appuyez sur la touche Start/Stop alors que la clé de véhicule digitale se trouve dans le bac de rangement (→ page 209).

#### Arrêt de l'alarme avec la fonction KEYLESS-GO:

▶ Touchez la surface intérieure de la poignée de porte avec la clé à l'extérieur du véhicule. La distance entre la clé et le véhicule ne doit pas être supérieure à 3 ft (1 m).

Cela vaut également pour la clé de véhicule digitale.

#### Fonctionnement de la protection antisoulèvement

 Cette fonction peut ne pas être disponible dans tous les pays.

Lorsqu'un changement de l'inclinaison du véhicule est détecté alors que la protection antisoulèvement est activée, une alarme optique et une alarme sonore se déclenchent.

La protection antisoulèvement est activée automatiquement au bout de 60 secondes environ:

- après le verrouillage avec la clé
- après le verrouillage avec la fonction KEYLESS-GO



Cela vaut également pour la clé de véhicule digitale.

- après le verrouillage avec la fonction NFC (**véhicules équipés d'une clé de véhicule digitale**)

La protection antisoulèvement est activée uniquement si les éléments suivants sont fermés:

- Portes
- Hayon

La protection antisoulèvement est désactivée automatiquement:

- après avoir appuyé sur la touche  ou  de la clé
- après avoir appuyé sur la touche Start/Stop alors que la clé se trouve dans le vide-poches (→ page 210)
- après avoir appuyé sur la touche Start/Stop alors que la clé de véhicule digitale se trouve dans le bac de rangement (**véhicules équipés d'une clé de véhicule digitale**) (→ page 209)
- après le déverrouillage avec la fonction KEYLESS-GO

Cela vaut également pour la clé de véhicule digitale.

- après le déverrouillage avec la fonction NFC (**véhicules équipés d'une clé de véhicule digitale**)
- lorsque vous utilisez la fonction HANDS-FREE ACCESS

Informations sur la détection de collision lorsque le véhicule est garé (→ page 256).

### Activation et désactivation de la protection anti-soulèvement

Système multimédia:

-  » Réglages » Véhicule
- » Ouverture/fermeture
- » Protection du véhicule

▶ Activez ou désactivez **Protection antisoulèv..**

La protection antisoulèvement est réactivée dans les situations suivantes:

- Le véhicule est de nouveau déverrouillé.
- Une porte est ouverte.
- Le véhicule est de nouveau verrouillé.

### Fonctionnement de la protection volumétrique

 Cette fonction peut ne pas être disponible dans tous les pays.

Si la protection volumétrique est activée, une alarme optique et une alarme sonore se déclenchent lorsqu'un mouvement est détecté dans l'habitacle.

La protection volumétrique est activée automatiquement au bout de 10 secondes environ:

- après le verrouillage avec la clé
- après le verrouillage avec la fonction KEYLESS-GO  
Cela vaut également pour la clé de véhicule digitale.
- après le verrouillage avec la fonction NFC (**véhicules équipés d'une clé de véhicule digitale**)

La protection volumétrique est activée uniquement si les éléments suivants sont fermés:

- Portes
- Hayon

La protection volumétrique est désactivée automatiquement:

- après avoir appuyé sur la touche  ou  de la clé
- après avoir appuyé sur la touche Start/Stop alors que la clé se trouve dans le vide-poches (→ page 210)
- après avoir appuyé sur la touche Start/Stop alors que la clé de véhicule digitale se trouve dans le bac de rangement (**véhicules équipés d'une clé de véhicule digitale**) (→ page 209)
- après le déverrouillage avec la fonction KEYLESS-GO  
Cela vaut également pour la clé de véhicule digitale.
- après le déverrouillage avec la fonction NFC (**véhicules équipés d'une clé de véhicule digitale**)
- lorsque vous utilisez la fonction HANDS-FREE ACCESS

Un déclenchement intempestif de l'alarme peut se produire dans les situations suivantes:

- Objets mobiles à l'intérieur de l'habitacle (une mascotte, par exemple)
- Vitre latérale ouverte
- Toit ouvrant panoramique ouvert

### Activation et désactivation de la protection volumétrique

---

Système multimédia:

 Réglages ► Véhicule

► Ouverture/fermeture

► Protection du véhicule

► Activez ou désactivez **Protection volumétrique**.

La protection volumétrique est réactivée dans les situations suivantes:

- Le véhicule est de nouveau déverrouillé.
- Une porte est ouverte.
- Le véhicule est de nouveau verrouillé.

### Remarques relatives à la position assise correcte du conducteur

**⚠ ATTENTION** Risque d'accident en cas de modification des réglages du véhicule pendant la marche

Vous risquez de perdre le contrôle du véhicule dans les situations suivantes en particulier:

- si vous réglez le siège conducteur, l'appuie-tête, le volant ou le rétroviseur pendant la marche
- si vous bouclez votre ceinture de sécurité pendant la marche

▶ Avant de démarrer le véhicule, réglez en particulier le siège conducteur, l'appuie-tête, le volant et le rétroviseur, et bouclez votre ceinture de sécurité.

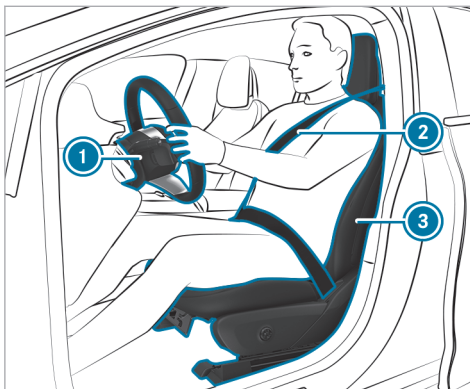

Tenez compte des remarques suivantes lorsque vous réglez le volant ①, la ceinture de sécurité ② et le siège conducteur ③ :

- Vous êtes assis en tenant compte des points suivants le plus loin possible de l'airbag conducteur.
- Vous adoptez une position assise droite.

- Vos cuisses sont légèrement soutenues par le coussin d'assise.
- Vos jambes ne sont pas complètement tendues et vous pouvez enfoncer aisément les pédales.
- Votre tête est soutenue à hauteur des yeux et repose au centre de l'appuie-tête.
- Vos bras sont légèrement pliés lorsque vous tenez le volant.
- Vos jambes peuvent bouger librement.
- Vous pouvez voir parfaitement tous les affichages sur l'écran conducteur.
- Vous avez une bonne vue d'ensemble de la circulation.
- Tenez compte des remarques relatives au bouclage correct de la ceinture de sécurité (→ page 49).

### Remarques relatives aux poignées de maintien

**⚠ ATTENTION** Risque de blessure dû à une charge trop importante des poignées de maintien

Si vous vous accrochez de tout votre poids à la poignée de maintien ou tirez dessus brusquement, la poignée de maintien peut être endommagée ou se défaire de son point d'ancrage. Vous risquez ainsi de vous blesser.

- ▶ N'utilisez les poignées de maintien que pour vous stabiliser en position assise ou pour monter et descendre plus facilement.

### Sièges

#### Réglage électrique du siège avant

**⚠ ATTENTION** Risque de coincement en cas de réglage des sièges par des enfants

Si des enfants règlent les sièges, ils risquent de se coincer, notamment lorsqu'ils sont sans surveillance.

- ▶ Lorsque vous quittez le véhicule, prenez toujours la clé avec vous et verrouillez le véhicule.
- ▶ Ne laissez jamais des enfants sans surveillance à l'intérieur du véhicule.

Vous pouvez régler les sièges lorsque le véhicule est arrêté.

**⚠ ATTENTION** Risque de coincement lors du réglage des sièges

Lorsque vous réglez un siège, vous risquez de vous coincer ou de coincer un occupant du véhicule, p. ex. au niveau de la glissière de guide d'assise.

- ▶ Assurez-vous lors du réglage d'un siège que personne ne se trouve dans l'espace de manœuvre du siège et ne se coince une partie du corps.

Respectez les consignes de sécurité relatives aux «Airbags» et au «Transport des enfants».

**⚠ ATTENTION** Risque d'accident en cas de modification des réglages du véhicule pendant la marche

Vous risquez de perdre le contrôle du véhicule dans les situations suivantes en particulier:

- si vous réglez le siège conducteur, l'appuie-tête, le volant ou le rétroviseur pendant la marche
- si vous bouclez votre ceinture de sécurité pendant la marche
- ▶ Avant de démarrer le véhicule, réglez en particulier le siège conducteur, l'appuie-tête, le volant et le rétroviseur, et bouclez votre ceinture de sécurité.

**⚠ ATTENTION** Risque de coincement dû à un manque de vigilance lors du réglage de la hauteur de siège

Si vous manquez de vigilance lors du réglage de la hauteur de siège, vous risquez de vous coincer ou de coincer les autres occupants du véhicule et, ce faisant, de vous blesser ou de blesser les autres occupants.

En particulier les enfants risquent d'actionner involontairement les touches pour le réglage électrique de siège et d'être coincés.

- ▶ Veillez à ce qu'il n'y ait ni main ni aucune autre partie du corps sous le mécanisme à levier du système de réglage de siège lorsque vous déplacez le siège.

**⚠ ATTENTION** Risque de blessure dû à des appuie-tête non posés ou mal réglés

Il y a un risque de blessure accru au niveau de la tête et de la nuque, par exemple en cas d'accident ou de freinage brutal si les appuie-tête ne sont pas montés ou s'ils sont mal réglés!

- ▶ Roulez toujours avec les appuie-tête posés.
- ▶ Avant de prendre la route, veillez pour chaque occupant du véhicule à ce que la tête soit soutenue à hauteur des yeux et repose au centre de l'appuie-tête.

Le réglage de l'approche des appuie-tête vous permet de régler l'appuie-tête de manière à ce qu'il soit le plus près possible de l'arrière de votre crâne.

**⚠ ATTENTION** Risque de blessure ou danger de mort dû à une mauvaise position du siège

La ceinture de sécurité ne peut pas offrir la protection prévue si le dossier ne se trouve pas presque à la verticale.

Vous risquez notamment de glisser sous la ceinture de sécurité et de vous blesser.

- ▶ Réglez le siège correctement avant de prendre la route.
- ▶ Veillez toujours à ce que le dossier se trouve presque à la verticale et que la

partie supérieure de la sangle d'épaule passe sur le milieu de l'épaule.

**⚠ ATTENTION** Risque de blessure ou danger de mort dû à des objets se trouvant sous le siège passager

Les objets coincés sous le siège passager peuvent interférer avec le fonctionnement de la désactivation automatique de l'airbag passager ou endommager le système.

- ▶ Ne rangez pas d'objets sous le siège passager.
- ▶ Lorsque le siège passager est occupé, assurez-vous qu'aucun objet n'est coincé sous le siège passager.

**! REMARQUE** Endommagement des sièges lors du réglage

Les sièges risquent d'être endommagés par des objets lors de leur réglage.

- ▶ Lorsque vous réglez les sièges, assurez-vous que l'espace jambes sous et der-

rière les sièges n'est pas encombré par des objets.

Les contacteurs pour le réglage des sièges sont fixes. Par conséquent, aucun signal de retour direct n'est émis sur le contacteur pendant que vous appuyez dessus. Le signal de retour s'effectue uniquement par le déplacement du siège.

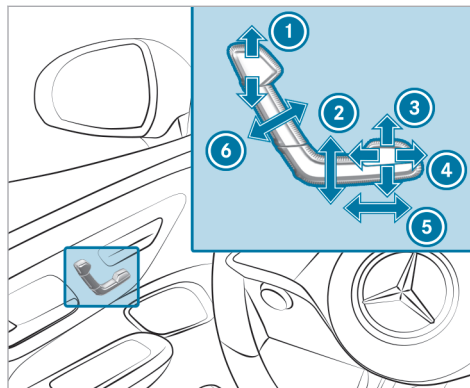

- ① Hauteur d'appui-tête
  - ② Hauteur de siège
  - ③ Inclinaison d'assise
  - ④ Profondeur d'assise
  - ⑤ Approche de siège
  - ⑥ Inclinaison de dossier
- ▶ Mémorisez les réglages avec la fonction mémoire (→ page 143).

- ① Lorsque vous réglez la hauteur de siège ou l'approche de siège, la hauteur d'appui-tête est préréglée automatiquement.

#### Réglage du soutien lombaire à 4 réglages

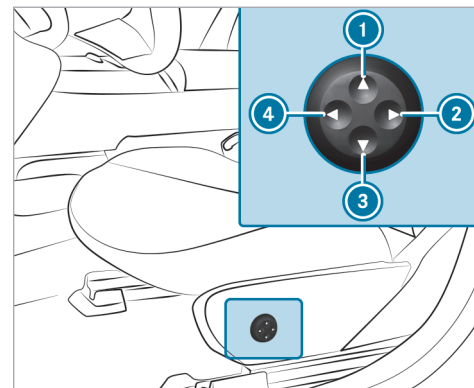

- ① Plus haut
- ② Moins prononcé

- ③ Plus bas
- ④ Plus prononcé

▶ Réglez le galbe du dossier avec les touches ① à ④.

### Réglage électrique du siège arrière

**⚠ ATTENTION** Risque de blessure ou danger de mort dû à une mauvaise position du siège

La ceinture de sécurité ne peut pas offrir la protection prévue si le dossier ne se trouve pas presque à la verticale.

Vous risquez notamment de glisser sous la ceinture de sécurité et de vous blesser.

- ▶ Réglez le siège correctement avant de prendre la route.
- ▶ Veillez toujours à ce que le dossier se trouve presque à la verticale et que la partie supérieure de la sangle d'épaule passe sur le milieu de l'épaule.

**!** **REMARQUE** Endommagement des appuie-tête par contact avec le filet de séparation

Lorsqu'un filet de séparation est posé, les appuie-tête arrière peuvent entrer en contact avec le filet de séparation si le dossier de la banquette arrière est fortement incliné. Les appuie-tête risquent d'être endommagés à cette occasion.

▶ Evitez que les appuie-tête arrière n'entrent en contact avec le filet de séparation.

Les contacteurs pour le réglage des sièges sont fixes. Par conséquent, aucun signal de retour direct n'est émis sur le contacteur pendant que vous appuyez dessus. Le signal de retour s'effectue uniquement par le déplacement du siège.

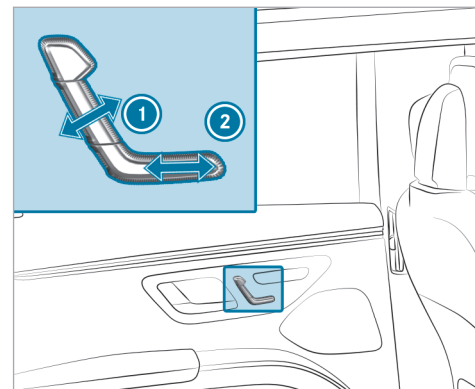

- ① Inclinaison de dossier
- ② Réglage de l'approche du siège

▶ Effectuez les réglages correspondants.



### Basculement électrique des sièges arrière vers l'avant (véhicules équipés d'une 3e rangée de sièges)

**⚠ ATTENTION** Risque de coincement lors du basculement vers l'avant de sièges

Lorsque vous basculez un siège vers l'avant, vous risquez de vous coincer ou de coincer un occupant du véhicule.

- ▶ Assurez-vous lors du basculement d'un siège vers l'avant que personne ne se trouve dans l'espace de manœuvre du siège et ne se coince une partie du corps.

**⚠ ATTENTION** Risque d'accident en cas de dossier non verrouillé

Le dossier risque de basculer vers l'avant.

Il existe alors en particulier les risques suivants:

- L'occupant du véhicule peut se trouver plaqué contre la ceinture de sécurité. La ceinture de sécurité n'est plus en mesure de vous apporter la protection prévue et risque de vous blesser.
- Un système de retenue pour enfants n'est plus correctement maintenu ou positionné et ne remplit donc plus son rôle de manière conforme.
- Le dossier n'est pas conçu pour retenir les objets ou les charges déposés dans le compartiment de chargement.

Assurez-vous toujours que le dossier est verrouillé, en particulier:

- avant qu'une personne ne s'installe sur un siège en utilisant l'aide à la montée et à la descente
- après le réglage du dossier

- après avoir utilisé l'aide à la montée et à la descente
- après avoir rabattu l'extension de l'espace de chargement

**⚠ ATTENTION** Risque de blessure dû au basculement vers l'avant d'un dossier

Si le dossier du siège arrière est basculé vers l'avant, des personnes occupant la 3e rangée de sièges peuvent heurter des pièces du mécanisme de siège, en particulier en cas d'accident, de coups de frein ou de changement de direction brusque.

- ▶ Si une personne se trouve dans la 3e rangée de sièges, le siège arrière se trouvant devant elle doit être redressé en position de marche.
- ▶ Les personnes occupant la 3e rangée de sièges ne doivent pas faire reposer leurs jambes sur un dossier de siège arrière basculé vers l'avant.

**⚠ ATTENTION** Risque de blessure en cas de porte-gobelet ouvert dans l'accoudoir arrière relevé

Lorsque le porte-gobelet est ouvert dans l'accoudoir arrière relevé, les passagers de la 3e rangée de sièges sont exposés à un risque de blessure accru, principalement en cas de coups de frein ou d'accident.

► Fermez toujours le porte-gobelet avant de relever l'accoudoir arrière.

Relevez le dossier du siège rabattu lorsque vous n'en avez plus besoin comme surface de chargement ou pour monter à bord et descendre du véhicule.

Pour monter à bord et descendre d'un véhicule équipé d'une 3e rangée de sièges, vous pouvez basculer vers l'avant les sièges de la 2e rangée de sièges. Ce faisant, sur les véhicules équipés d'un dossier central, le siège central bascule vers l'avant et vers l'arrière en même temps que le siège gauche.

#### Conditions requises

- La zone dans laquelle le siège est basculé est dégagée.
- Le siège est relevé (→ page 150).
- L'accoudoir central est relevé.



► **Basculement du siège vers l'avant:** abaissez les appuie-tête au maximum (→ page 131).

- Tirez brièvement la touche ①. Le dossier bascule vers l'avant. Le réglage de l'approche du siège s'avance.
- **Basculement du siège vers l'arrière:** appuyez brièvement sur la touche ①. Le siège arrière bascule vers l'arrière et s'arrête.
- Pour interrompre l'opération de basculement, appuyez de nouveau sur la touche ① ou actionnez le contacteur de réglage des sièges du véhicule dans l'unité de commande sur la porte.
- Appuyez de nouveau sur la touche ① et maintenez-la enfoncée. Le siège retourne dans la dernière position réglée.
- Lorsque la position finale est atteinte, relâchez la touche ①.

Si un siège de la 2e rangée de sièges ne se trouve pas dans sa position finale, cela est indiqué sur l'écran conducteur.

- ❶ Vous pouvez amener les dossiers en position plancher pour agrandir le compartiment de chargement (→ page 148).

### Basculement manuel des sièges arrière vers l'avant (déverrouillage de secours)

Les lanières de déverrouillage sont sur les faces extérieures et au dos des sièges de la 2<sup>e</sup> rangée de sièges.

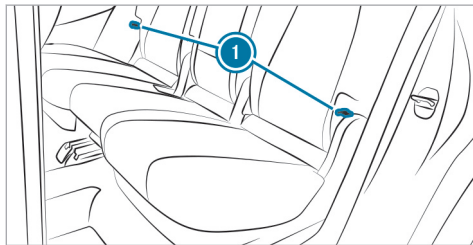

Lanières de déverrouillage latérales

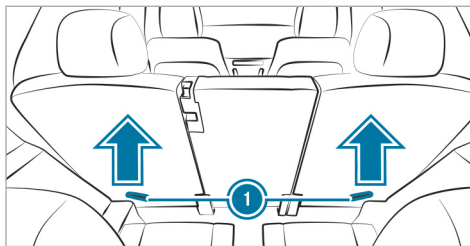

Lanières de déverrouillage au dos des sièges

- ▶ Tirez sur l'une des lanières de déverrouillage ❶.
- ▶ Basculez le dossier vers l'avant.
- ▶ Avant de prendre la route, assurez-vous que tous les dossiers sont verrouillés.

## Appui-tête

### ■ Réglage des appui-tête des sièges avant

**⚠ ATTENTION** Risque d'accident en cas de modification des réglages du véhicule pendant la marche

Vous risquez de perdre le contrôle du véhicule dans les situations suivantes en particulier:

- si vous réglez le siège conducteur, l'appui-tête, le volant ou le rétroviseur pendant la marche
- si vous bouclez votre ceinture de sécurité pendant la marche
- ▶ Avant de démarrer le véhicule, réglez en particulier le siège conducteur, l'appui-tête, le volant et le rétroviseur, et bouclez votre ceinture de sécurité.

**⚠ ATTENTION** Risque de blessure dû à des appuie-tête mal réglés

Il y a un risque de blessure accru à la tête et à la nuque, par exemple en cas d'accident ou de freinage brutal si les appuie-tête sont mal réglés!

- ▶ Avant de prendre la route, veillez pour chaque occupant du véhicule à ce que la tête soit soutenue à hauteur des yeux et repose au centre de l'appuie-tête.

Le réglage de l'approche des appuie-tête vous permet de régler l'appuie-tête de manière à ce qu'il soit le plus près possible de l'arrière de votre crâne.

**Réglage vers l'avant ou l'arrière**

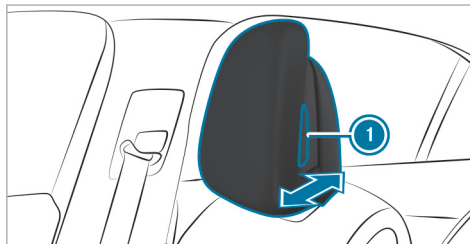

- ▶ Saisissez l'appuie-tête des 2 côtés et appuyez sur le bouton de déverrouillage ①.
- ▶ Tirez l'appuie-tête vers l'avant ou poussez-le vers l'arrière.
- ▶ Relâchez le bouton de déverrouillage ①.
- ▶ **Réglage plus haut ou plus bas :** réglez l'appuie-tête au moyen des touches qui se trouvent sur l'unité de commande sur la porte (→ page 123).

**Fixation et dépose des coussins supplémentaires pour les appuie-tête confort des sièges avant**

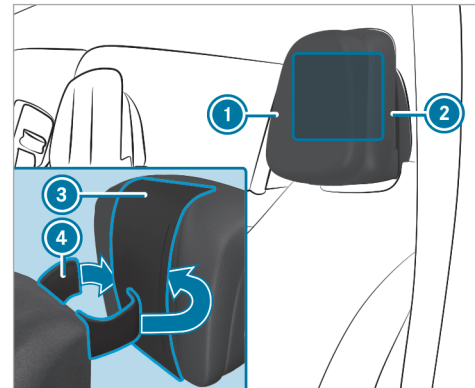

- ▶ **Fixation du coussin supplémentaire :** ouvrez la bande velcro ④ située à l'arrière du coussin supplémentaire ①.
- ▶ Faites passer la bande velcro ④ entre l'appuie-tête ② et la bande ③.
- ▶ Fermez la bande velcro ④.

- ▶ **Changement de la position du coussin additionnel :** poussez le coussin additionnel ❶ vers le haut ou vers le bas.
- ▶ **Retrait du coussin additionnel :** ouvrez la bande velcro ❷ du coussin additionnel ❶.
- ▶ Enlevez le coussin additionnel ❶.

### ■ Réglage manuel des appuie-tête des sièges arrière

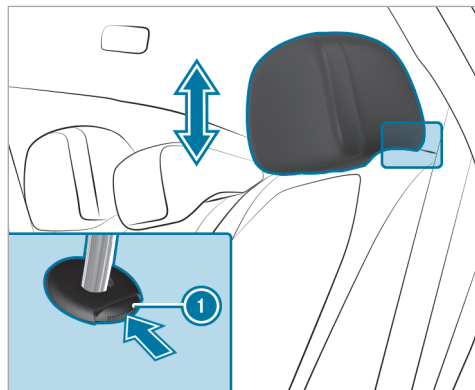

- ▶ **Plus haut :** appuyez sur le bouton de déverrouillage ❶ dans le sens de la flèche, tirez l'appuie-tête vers le haut et enclenchez-le.
- ▶ **Plus bas :** poussez sur le bouton de déverrouillage ❶ dans le sens de la flèche, abaissez l'appuie-tête et enclenchez-le.
- ▶ **Si le siège central de la 2e rangée de sièges est occupé :** avant le départ, tirez l'appuie-tête central vers le haut et enclenchez-le. Sur les véhicules équipés de sièges Premium, réglez l'appuie-tête central dans la position d'utilisation avant le départ (→ page 133).

### Véhicules équipés d'une 3e rangée de sièges

Les appuie-tête de la 3e rangée de sièges disposent d'une position d'utilisation et d'une position de non-utilisation. La position d'utilisation est la position redressée dans laquelle l'appuie-tête s'enclenche. La position de non-utilisation est la position dans laquelle l'appuie-tête est complètement rabattu. En cas d'utilisation des places de la 3e rangée de sièges, les appuie-tête doivent être verrouillés en position d'utilisation haute.

Lors du choix du siège, tenez compte de l'espace limité. En position assise correcte et droite, la tête ne doit pas toucher le ciel de pavillon.

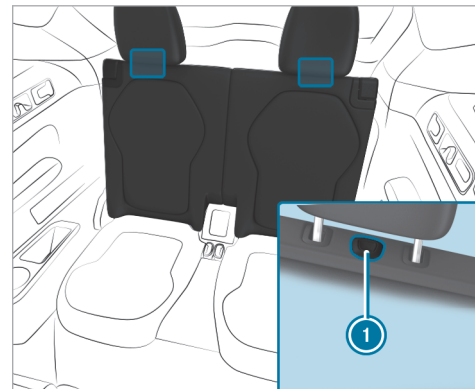

- ▶ **Si le siège n'est pas occupé :** appuyez sur la touche ❶. L'appuie-tête se place dans la position de non-utilisation inférieure.

▶ **Si le siège est occupé :** réglez les appuie-tête dans la position d'utilisation la plus haute et enclenchez-les.

### ■ Dépose et pose des appuie-tête des sièges arrière

#### Dépose

Selon l'équipement du véhicule, vous pouvez démonter les appuie-tête arrière.

▶ Déverrouillez le dossier de la banquette arrière et basculez-le légèrement vers l'avant (→ page 148).

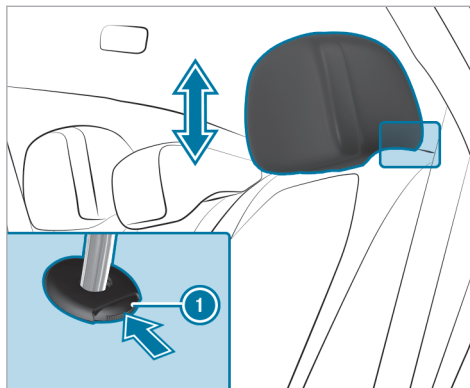

▶ Appuyez sur le bouton de déverrouillage ① dans le sens de la flèche et retirez l'appuie-tête.

#### Pose

▶ Mettez l'appuie-tête en place de manière à ce que la tige avec les crans se trouve à gauche, vu dans le sens de la marche.

▶ Enfoncez l'appuie-tête jusqu'à ce qu'il s'enclenche.

▶ Rabattez le dossier de la banquette arrière jusqu'à ce qu'il s'enclenche.

### ■ Fixation et dépose des coussins additionnels des appuie-tête arrière

#### Fixation du coussin additionnel

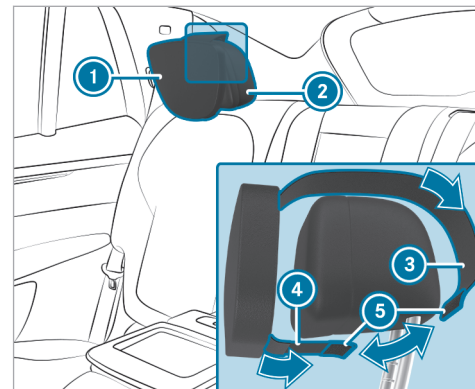

- ▶ Amenez vers l'arrière la bande longue ③ du coussin additionnel ① par le dessus de l'appuie-tête ②.
- ▶ Amenez vers l'arrière la bande courte ④ du coussin additionnel ① par le dessous de l'appuie-tête ②.
- ▶ Réunissez les 2 bandes ③ et ④ au niveau de la face inférieure de l'appuie-tête et fermez la bande velcro ⑤.

#### Dépose du coussin additionnel

- ▶ Ouvrez la bande velcro ⑤.
- ▶ Enlevez le coussin additionnel ①.

#### Redressement et rabattement manuel de l'appuie-tête central (sièges Premium)

L'appuie-tête central a une position d'utilisation et une position de non-utilisation. La position d'utilisation est la position redressée dans laquelle l'appuie-tête s'enclenche; la position de non-utilisation est la position dans laquelle l'appuie-tête est complètement rabattu. En cas d'utilisation de la place centrale, l'appuie-tête doit se trouver

dans la position d'utilisation redressée et enclenchée.

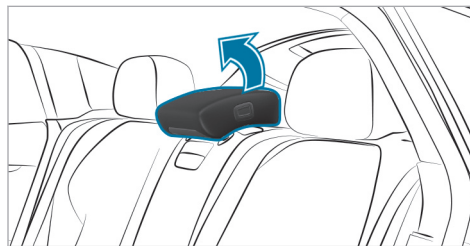

- ▶ **Redressement :** tirez l'appuie-tête vers le haut jusqu'à ce qu'il s'enclenche.

#### Rabattement

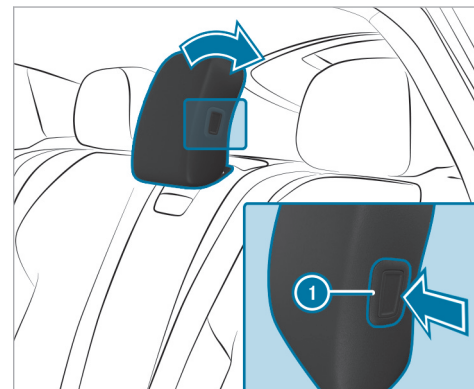

- ▶ Appuyez sur la touche ①.
- ▶ Rabattez complètement l'appuie-tête.

## Configuration des réglages de siège

Système multimédia:

→  » Confort » Siège

### Réglage des coussins d'air

- ▶ Réglez les coussins d'air pour **Soutien lombaire** ou **Joues latérales** dans le menu correspondant.

### Répartition du chauffage de siège

- ▶ Sélectionnez **Réglages du chauffage**.
- ▶ Sélectionnez **Répartition du chauffage de siège**.
- ▶ Réglez la répartition de chaleur pour le siège souhaité.

## Réglage de l'adaptation automatique des sièges

**⚠ ATTENTION** Risque de coincement lors du réglage du siège conducteur après sélection d'un profil conducteur

La sélection d'un profil utilisateur peut déclencher le réglage du siège conducteur sur la position mémorisée pour ce profil utilisateur. Vous ou d'autres occupants du véhicule pourriez alors être blessés.

- ▶ Veillez à ce que personne ne se trouve dans la zone de déplacement du siège pendant le réglage du siège conducteur par l'intermédiaire du système multimédia.

Si une personne risque d'être coincée, interrompez immédiatement la procédure de réglage:

- ▶ a) Appuyez brièvement sur le message d'alerte sur l'écran central.

ou

- ▶ b) Appuyez sur l'une des touches de position de la fonction mémoire ou

actionnez un contacteur de réglage du siège de la porte conducteur. La procédure de réglage s'arrête.

Système multimédia:

→  » Confort » Siège  
» Positionn. autom. du siège

### Adaptation manuelle de la position du siège conducteur et du volant à la taille de la personne

Sur la base de la taille du conducteur, le véhicule calcule la position adéquate du siège conducteur et du volant et la règle directement.

- ▶ **Réglez l'unité de mesure: sélectionnez **cm** ou **ft/in**.**
- ▶ Réglez la taille sur la graduation.
- ▶ Sélectionnez **Lancer le positionnement**. La position du siège conducteur et du volant est adaptée à la taille réglée de la personne.



- ❶ Vous pouvez également effectuer les réglages sur votre profil utilisateur via le compte utilisateur Mercedes me. La synchronisation des profils enregistrés dans le véhicule et des profils paramétrés dans Mercedes me connect permet d'appliquer ces réglages à votre véhicule.
- ❶ Si la position du siège conducteur et du volant calculée par le véhicule n'est pas pratique ou pas confortable, elle peut être adaptée manuellement à tout moment au moyen des touches de commande.  
Les rétroviseurs extérieurs ne sont pas réglés via cette fonction mais manuellement à l'aide des contacteurs de commande.

### Vue d'ensemble des programmes de massage

- **Massage Classic:** massage relaxant du dos.
- **Massage Mobilizing:** massage tonifiant grâce à des ondes massantes allant du bas vers le haut. Peut favoriser une respiration plus lente et profonde. Ainsi, l'alimentation en oxygène des cellules et du cerveau est améliorée.
- **Massage Activating:** stimulation de la circulation grâce à des ondes massantes allant du bas vers le haut.
- **Hot Relaxing dos:** inspiré de la technique de massage aux pierres chaudes, ce programme allie chaleur et massage. Il commence par un massage du dos. Des points de pression chauds commençant au niveau du bassin se font également sentir.
- **Hot Relaxing épaules:** combinaison de chaleur et de massage. Il commence par un massage des épaules. Des points de pression chauds commençant au niveau du bassin se font également sentir.
- **Massage par vagues:** massage régénérant grâce à des ondes massantes dans le dos et le coussin d'assise.
- **Vagues profondes:** les mouvements ondulatoires du coussin d'assise peuvent favoriser la circulation sanguine et le métabolisme dans le bas du dos et les jambes.
- **Workout en profondeur:** associe le **Workout dossier** au **Workout assise**. Le massage vibrant prodigué par le coussin d'assise inten-

sifie l'alternance entre contraction et relâchement des muscles pendant que vous appuyez contre le point de pression. Cela favorise le métabolisme et la circulation sanguine dans le séant et les jambes.

- **Workout dossier** et **Workout assise:** ces programmes requièrent votre participation. L'alternance entre contraction et relâchement stimule la circulation sanguine des muscles. Dès que vous ressentez un point de pression, vous devez appliquer une contre-pression à cet endroit précis afin d'activer les muscles du dos, de l'abdomen et les jambes.



### Sélection du programme de massage pour les sièges avant

Système multimédia:

➔  ➔ **Confort**

▶ Sélectionnez **Massage**.

▶ Sélectionnez le programme de massage souhaité (➔ page 135).

- ▶ Démarrez le programme pour le siège souhaité .
  - ▶ **Réglage de l'intensité du massage :** activez ou désactivez **Intense**.
  - ▶ **Arrêt du massage :** sélectionnez .
-  La disponibilité de cette fonction dépend de l'équipement du véhicule.

### Remise à zéro des réglages de siège

Système multimédia :

 ▶▶ Confort ▶▶ Sièges

- ▶ Sélectionnez **Réinitialiser**.
- ▶ Sélectionnez  pour le siège souhaité. Les réglages du siège sélectionné sont remis à zéro.

### Mise en marche et arrêt du chauffage de siège

 **ATTENTION** Risque de brûlure en cas de mise en marche répétée du chauffage de siège

Si vous mettez le chauffage de siège en marche de manière répétée, le coussin d'assise et le rembourrage de dossier peuvent devenir très chauds.

En cas de sensibilité limitée à la température ou de possibilité de réaction limitée vis-à-vis de températures élevées en particulier, cela peut avoir des effets néfastes sur la santé ou même provoquer des blessures semblables à des brûlures.

- ▶ Ne mettez pas le chauffage de siège en marche de manière répétée.

Pour éviter une surchauffe, le chauffage de siège peut se désactiver momentanément après une remise en marche répétée.

 **REMARQUE** Endommagement des sièges par des objets ou documents lorsque le chauffage de siège est en marche

Lorsque le chauffage de siège est en marche, de la chaleur peut s'accumuler à cause d'objets ou de documents posés sur les sièges (coussins d'assise ou sièges enfant, par exemple). La surface d'assise risque alors d'être endommagée.

- ▶ Assurez-vous qu'aucun objet ou document ne se trouve sur les sièges lorsque le chauffage de siège est en marche.

### Conditions requises

- L'alimentation en tension est établie.

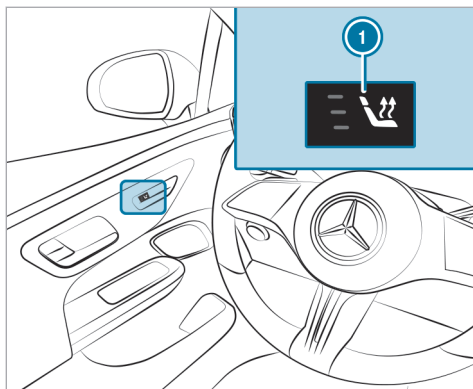

Chauffage de siège dans l'unité de commande sur la porte du poste de conduite (exemple)

- ▶ Appuyez sur la touche ① du siège correspondant autant de fois qu'il est nécessaire pour atteindre le niveau de chauffage souhaité. En fonction du niveau de chauffage, 1 à 3 voyants s'allument. Lorsque tous les voyants sont éteints, cela signifie que le chauffage de siège est arrêté.

- ① Le chauffage de siège réduit automatiquement la puissance en passant d'un niveau de chauffage au suivant après 8, 10 et 20 minutes jusqu'à l'arrêt complet du chauffage de siège.
- ① Si vous coupez puis rétablissez l'alimentation en tension dans les 20 minutes qui suivent, le dernier réglage du chauffage de siège du conducteur reste activé.

#### Mise en marche et arrêt de la ventilation de siège

##### Conditions requises

- L'alimentation en tension est établie.

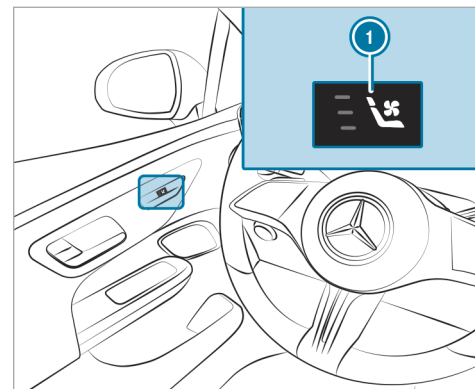

Ventilation de siège dans l'unité de commande sur la porte du poste de conduite (exemple)

- ▶ Appuyez sur la touche ① du siège correspondant autant de fois qu'il est nécessaire pour atteindre la vitesse de soufflante souhaitée. En fonction de la vitesse de soufflante, 1 à 3 voyants s'allument. Lorsque tous les voyants sont éteints, cela signifie que la ventilation de siège est arrêtée.

- i** Si vous coupez puis rétablissez l'alimentation en tension dans les 20 minutes qui suivent, le dernier réglage de la ventilation de siège du siège conducteur reste activé.

## Volant

### Réglage manuel du volant

- ⚠ ATTENTION** Risque d'accident en cas de modification des réglages du véhicule pendant la marche

Vous risquez de perdre le contrôle du véhicule dans les situations suivantes en particulier:

- si vous réglez le siège conducteur, l'appuie-tête, le volant ou le rétroviseur pendant la marche
  - si vous bouclez votre ceinture de sécurité pendant la marche
- ▶ Avant de démarrer le véhicule, réglez en particulier le siège conducteur, l'appuie-tête, le volant et le rétroviseur, et bouclez votre ceinture de sécurité.

- ⚠ ATTENTION** Risque de coincement en cas de réglage du volant par des enfants

Si des enfants règlent le volant, ils risquent de se coincer.

- ▶ Ne laissez jamais des enfants sans surveillance à l'intérieur du véhicule.
- ▶ Lorsque vous quittez le véhicule, prenez toujours la clé avec vous et verrouillez le véhicule.

### Déverrouillage

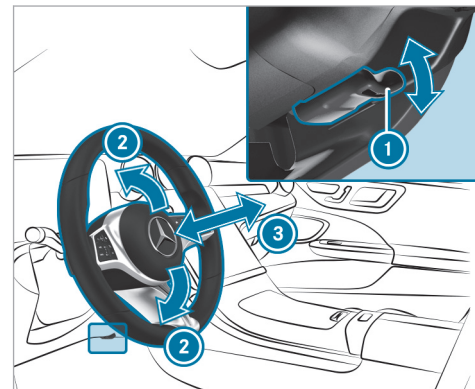

- ▶ Abaissez complètement le levier de déverrouillage ①.
- ▶ Réglez la hauteur ② et la distance ③ par rapport au volant.

### Verrouillage

- ▶ Relevez complètement le levier de déverrouillage ①.
- ▶ Essayez de déplacer le volant pour vérifier que la colonne de direction est bien verrouillée.

### Réglage électrique du volant

**⚠ ATTENTION** Risque d'accident en cas de modification des réglages du véhicule pendant la marche

Vous risquez de perdre le contrôle du véhicule dans les situations suivantes en particulier:

- si vous réglez le siège conducteur, l'appuie-tête, le volant ou le rétroviseur pendant la marche
- si vous bouclez votre ceinture de sécurité pendant la marche

▶ Avant de démarrer le véhicule, réglez en particulier le siège conducteur, l'appuie-tête, le volant et le rétroviseur, et bouclez votre ceinture de sécurité.

**⚠ ATTENTION** Risque de coincement en cas de réglage du volant par des enfants

Si des enfants règlent le volant, ils risquent de se coincer.

- ▶ Ne laissez jamais des enfants sans surveillance à l'intérieur du véhicule.
- ▶ Lorsque vous quittez le véhicule, prenez toujours la clé avec vous et verrouillez le véhicule.

Cela vaut également pour la clé de véhicule digitale.

Vous pouvez régler le volant lorsque l'alimentation en tension est coupée.

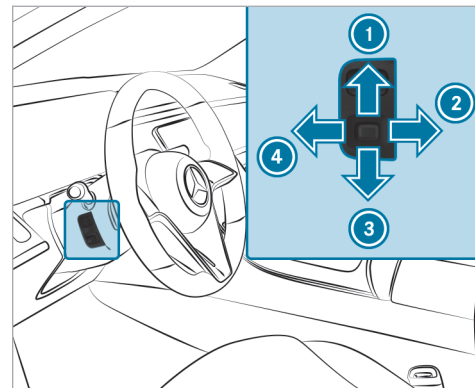

- ① Réglage vers le haut
- ② Réglage vers l'arrière
- ③ Réglage vers le bas
- ④ Réglage vers l'avant

▶ Mémorisez les réglages avec la fonction mémoire (→ page 143).

## Découplage du chauffage du volant et du chauffage de siège

### Conditions requises

- L'alimentation en tension est établie ou le véhicule est en marche.
- Le chauffage du volant et le chauffage de siège sont couplés.

Système multimédia:

-  ► Confort ► Siège  
► Réglages du chauffage

La fonction est activée par défaut et le chauffage du volant s'active ou se désactive automatiquement lorsque le chauffage de siège est mis en marche ou arrêté.

- Appuyez sur **Chauffage du volant également**. Le chauffage du volant est découplé du chauffage de siège.
- ① La désactivation du chauffage du volant est également possible par le biais de l'assistant vocal MBUX.

## Aide à la montée et à la descente

### Fonctionnement de l'aide à la montée et à la descente

- ⚠ **ATTENTION** Risque d'accident lors du démarrage pendant la procédure de réglage de l'aide à la montée et à la descente

Vous risquez de perdre le contrôle du véhicule.

- Attendez toujours que la procédure de réglage soit terminée avant de démarrer.

- ⚠ **ATTENTION** Risque de coincement lors de la procédure de réglage de l'aide à la montée et à la descente

Il existe un risque de coincement pour vous et les autres occupants du véhicule, en particulier les enfants.

- Assurez-vous que personne ne se trouve dans l'espace de manœuvre du volant et

du siège conducteur et ne se coince une partie du corps.

En cas de risque de coincement par le volant:

- Actionnez le levier de réglage du volant. La procédure de réglage s'arrête.

En cas de risque de coincement par le siège conducteur:

- Appuyez sur les contacteurs de réglage de siège. La procédure de réglage s'arrête.
- Ne laissez jamais des enfants sans surveillance à l'intérieur du véhicule.
- Lorsque vous quittez le véhicule, prenez toujours la clé avec vous et verrouillez le véhicule.

**Véhicules avec fonction mémoire:** vous pouvez stopper la procédure de réglage en appuyant sur une des touches de position mémoire de la fonction mémoire.

**⚠ ATTENTION** Risque de coincement en cas d'activation de l'aide à la montée et à la descente par des enfants

Si des enfants activent l'aide à la montée et à la descente, il risquent de se coincer, notamment s'ils sont sans surveillance.

- ▶ Ne laissez jamais des enfants sans surveillance à l'intérieur du véhicule.
- ▶ Lorsque vous quittez le véhicule, prenez toujours la clé avec vous et verrouillez le véhicule.

Pour pouvoir utiliser l'aide à la montée et à la descente, l'adaptation automatique des sièges doit être activée (→ page 134).

Lorsque l'aide à la montée et à la descente est activée, le volant et le siège conducteur se déplacent comme suit :

- Le volant se déplace vers le haut.
- Le siège conducteur avance ou recule dans une position idéale pour la montée ou la descente.

Cela se produit dans les situations suivantes :

- Vous coupez le contact du véhicule alors que la porte conducteur est ouverte.
- Vous ouvrez la porte conducteur alors que le contact du véhicule est coupé.
- ① Le volant se déplace alors vers le haut uniquement s'il ne se trouve pas déjà en butée supérieure. Le siège conducteur avance ou recule uniquement s'il ne se trouve pas déjà dans la position idéale pour la montée ou la descente.

Le volant et le siège conducteur reprennent la dernière position de marche dans les cas suivants :

- Vous établissez l'alimentation en tension ou mettez le contact du véhicule alors que la porte conducteur est fermée.
- Vous fermez la porte conducteur alors que le véhicule est en marche.

La dernière position de marche est mémorisée dans les cas suivants :

- Vous arrêtez le véhicule.

- **Véhicules avec fonction mémoire :** vous appelez les réglages de siège à l'aide de la fonction mémoire.

**Véhicules avec fonction mémoire :** si vous appuyez sur une des touches de position mémoire de la fonction mémoire, la procédure de réglage est interrompue.

### Réglage de l'aide à la montée et à la descente

#### Conditions requises

- L'adaptation automatique des sièges est activée (→ page 134).
- L'alimentation en tension est établie ou le véhicule est en marche.

Système multimédia :

→  **» Réglages** **» Véhicule**  
**» Confort** **» Aide montée/descente**

#### Réglage de l'aide à la montée et à la descente

- ▶ Sélectionnez **Volant et siège**, **Volant uniquement** ou **Désactivé**.

- ❗ Si vous utilisez un profil utilisateur personnalisé, cette information est utilisée pour assurer l'aide à la montée et à la descente. Le siège conducteur et le volant se mettent alors automatiquement dans la position adéquate (→ page 391).

### Fonction mémoire

#### Fonctionnement de la fonction mémoire

- ⚠ **ATTENTION** Risque d'accident dû à l'utilisation de la fonction mémoire pendant la marche

Si vous utilisez la fonction mémoire côté conducteur pendant la marche, les mouvements que vous faites pour le réglage peuvent vous faire perdre le contrôle du véhicule.

- ▶ Utilisez la fonction mémoire côté conducteur uniquement lorsque le véhicule est à l'arrêt.

- ⚠ **ATTENTION** Risque de coincement en cas de réglage du siège avec la fonction mémoire

Lorsque la fonction mémoire règle le siège, vous ou d'autres occupants du véhicule, en particulier des enfants, risquez d'être coincés.

- ▶ Assurez-vous lors de la procédure de réglage de la fonction mémoire que personne ne se trouve dans l'espace de manœuvre du siège ou du volant et ne se coince une partie du corps.
- ▶ Si quelqu'un est coincé, actionnez immédiatement une touche de position mémoire ou un contacteur de réglage des sièges.  
La procédure de réglage s'arrête.

- ⚠ **ATTENTION** Risque de coincement en cas d'activation de la fonction mémoire par des enfants

Si des enfants activent la fonction mémoire, il risquent de se coincer, notamment s'ils sont sans surveillance.

- ▶ Ne laissez jamais des enfants sans surveillance à l'intérieur du véhicule.
- ▶ Lorsque vous quittez le véhicule, prenez toujours la clé avec vous et verrouillez le véhicule.

Vous pouvez utiliser la fonction mémoire lorsque le véhicule est arrêté.

La fonction mémoire vous permet de mémoriser et de rappeler les réglages de siège pour 3 personnes différentes au maximum.

Vous pouvez mémoriser les réglages suivants des sièges avant:

- Position du siège, du dossier et de l'appuie-tête et galbe du dossier dans la zone lombaire
- Chauffage de siège: répartition du chauffage au niveau du coussin d'assise et du dossier
- Côté conducteur: position du volant, position du rétroviseur extérieur côté conducteur et côté passager
- Affichage tête haute



## Utilisation de la fonction mémoire

### Mémorisation

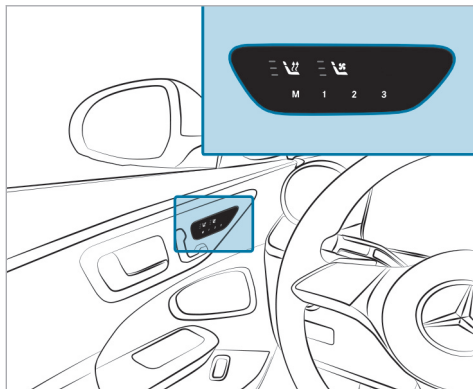

- ▶ Réglez le siège avant, le volant, l'affichage tête haute et les rétroviseurs extérieurs dans la position souhaitée.
- ▶ Appuyez sur la touche de mémorisation des réglages **M**, puis relâchez-la.

- ▶ Appuyez sur l'une des touches de position mémoire **1**, **2** ou **3** dans les 3 secondes qui suivent. Un signal sonore retentit. Les réglages sont mémorisés.
- ▶ **Rappel:** appuyez sur la touche de position mémoire **1**, **2** ou **3**. La position mémorisée est reprise. Lorsque vous relâchez la touche, le siège avant, les rétroviseurs extérieurs, l'affichage tête haute et la colonne de direction continuent automatiquement à reprendre la position mémorisée.

### Possibilités de rangement

#### Remarques relatives au chargement du véhicule

Les objets qui se trouvent dans la zone de déploiement d'un airbag peuvent entraver le fonctionnement correct de l'airbag. Tenez compte pour cela des remarques relatives aux airbags (→ page 65).

**⚠ ATTENTION** Risque de blessure dû à des objets non arrimés dans le véhicule

Si des objets, des bagages ou une partie du chargement ne sont pas arrimés du tout ou sont mal arrimés, ils risquent de glisser, se renverser ou être projetés et ainsi de heurter les occupants du véhicule.

Il y a risque de blessure, en particulier lors d'un freinage ou d'un changement brusque de direction.

- ▶ Rangez toujours les objets de manière à ce qu'ils ne puissent pas être projetés.
- ▶ Avant de prendre la route, arrimez les objets, les bagages ou le chargement afin d'empêcher tout glissement ou basculement.

**⚠ ATTENTION** Risque de blessure dû au rangement inapproprié d'objets

Si vous rangez des objets de manière inappropriée dans l'habitacle du véhicule, ceux-ci peuvent glisser ou être projetés et ainsi heur-

ter les occupants du véhicule. Par ailleurs, les porte-gobelets, les bacs de rangement ouverts et les réceptacles de téléphone portable pourraient, en cas d'accident, ne pas retenir les objets qui s'y trouvent.

Il y a risque de blessure, en particulier lors d'un freinage ou d'un changement brusque de direction.

- ▶ Rangez toujours les objets de manière à ce qu'ils ne puissent pas être projetés dans ces situations ou dans des situations similaires.
- ▶ Veillez toujours à ce qu'aucun objet ne dépasse des bacs de rangement, des filets à bagages ou des filets de rangement.
- ▶ Fermez les bacs de rangement verrouillables avant de prendre la route.
- ▶ Rangez et arrimez toujours les objets lourds, durs, pointus, tranchants, fragiles ou volumineux dans le compartiment de chargement.

**⚠ ATTENTION** Risque d'accident dû à des objets se trouvant sur le plancher côté conducteur et côté passager

Les objets se trouvant sur le plancher côté conducteur et côté passager risquent d'entraver la course de la pédale ou de bloquer une pédale si celle-ci est enfoncée.

Cela compromet la sécurité de fonctionnement- et la sécurité routière du véhicule.

- ▶ Rangez tous les objets en lieu sûr dans le véhicule afin d'éviter qu'ils ne se retrouvent sur le plancher côté conducteur ou côté passager.
- ▶ Toujours garantir un espace libre suffisant pour les pédales.
- ▶ Fixez toujours les tapis de sol conformément aux prescriptions.
- ▶ N'utilisez pas de tapis de sol non fixés et ne superposez pas plusieurs tapis de sol.

**Véhicules équipés de la désactivation automatique de l'airbag passager** : les objets coincés sous le siège passager peuvent perturber le fonctionne-

ment de la désactivation automatique de l'airbag passager ou endommager le système. Par conséquent, tenez compte des remarques relatives au fonctionnement de la désactivation automatique de l'airbag passager (→ page 55).

**⚠ ATTENTION** - Risque d'accident et de blessure en cas d'utilisation du porte-gobelet pendant la marche

Le porte-gobelet ne peut pas bloquer de récipient pendant la marche.

Si vous utilisez un porte-gobelet pendant la marche, le récipient risque d'être projeté et des liquides peuvent être renversés. Les occupants du véhicule peuvent entrer en contact avec le liquide et être brûlés, en particulier lorsque le liquide est chaud. Cela pourrait détourner votre attention de la circulation et vous risquez de perdre le contrôle du véhicule.

- ▶ Utilisez le porte-gobelet uniquement lorsque le véhicule est à l'arrêt.
- ▶ N'utilisez que des récipients adaptés aux porte-gobelets.

- ▶ Fermez le récipient, en particulier lorsque le liquide est chaud.

**!** **REMARQUE** Dommages causés au véhicule par des fuites de liquides

Des liquides renversés dans le véhicule peuvent endommager certaines de ses parties.

- ▶ Fermez toujours hermétiquement les récipients de liquide que vous apportez.
- ▶ Nettoyez le véhicule le plus rapidement possible en cas de fuite de liquide.
- ▶ En cas de déversement important de liquide, faites contrôler le véhicule par un atelier spécialisé qualifié.

**!** **REMARQUE** Endommagement de l'accoudoir arrière dû au poids

L'accoudoir arrière déployé risque d'être endommagé par le poids.

- ▶ Ne vous asseyez et ne vous appuyez pas sur l'accoudoir arrière.

**!** **ATTENTION** Risque de blessure si le plancher de compartiment de chargement est ouvert

Si vous roulez avec le plancher de compartiment de chargement ouvert, des objets risquent d'être projetés et ainsi de heurter les occupants du véhicule. Il y a risque de blessure, en particulier lors d'un freinage ou d'un changement brusque de direction.

- ▶ Fermez toujours le plancher de compartiment de chargement avant de prendre la route.

**!** **REMARQUE** Endommagement du plancher de compartiment de chargement dû à un chargement non uniforme ou à une sollicitation par à-coups

Le plancher de compartiment de chargement peut être endommagé par un chargement non uniforme ou par des contraintes brusques.

- ▶ Répartissez le chargement uniformément.

- ▶ Conduisez de manière attentive lorsque le véhicule est chargé. Evitez de démarrer, freiner et manœuvrer le volant par à-coups et de conduire rapidement dans les virages.

- ① Le cuir est une matière naturelle. Sa surface présente par conséquent des caractéristiques particulières, telles que des différences de texture, des irrégularités et des cassures ou de légères nuances de coloris. Ces caractéristiques font la particularité du cuir et ne peuvent pas être considérées comme un défaut. Le cuir subit en outre un vieillissement naturel pendant lequel les caractéristiques de sa surface changent.

La tenue de route de votre véhicule dépend de la répartition de la charge. Lors du chargement, tenez compte par conséquent des remarques suivantes :

- Veillez à ce que la MTAC ou la charge autorisée sur les essieux ne soit pas dépassée du fait de la charge utile, occupants compris. Les valeurs sont indiquées sur la plaque signaléti-

que du véhicule qui se trouve sur le montant B du véhicule.

- Ne chargez pas plus haut que le bord supérieur des dossiers.
- Dans la mesure du possible, transportez toujours le chargement derrière les sièges inoccupés.
- Utilisez les anneaux d'arrimage pour arrimer les charges et chargez-les uniformément.

Remarques relatives à la conduite avec charge sur le toit :

- Répartissez la charge sur le toit et le chargement uniformément et déposez les objets lourds vers le bas. Tenez également compte des remarques relatives au chargement du véhicule.
- Conduisez prudemment. Evitez de démarrer, freiner et manœuvrer le volant par à-coups et de conduire rapidement dans les virages.
- En cas de charge sur le toit et lorsque le véhicule est chargé ou occupé au maximum, sélectionnez le programme de conduite **E**

ou **C**. Ils sont conçus de manière à mettre l'accent sur la stabilité (→ page 224).

### Bacs de rangement dans l'habitacle

#### ■ Vue d'ensemble des vide-poches avant

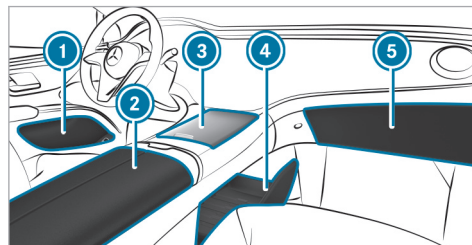

- ① Bac de rangement dans les portes
- ② Vide-poches et bac de rangement du téléphone sous l'accoudoir avec kit de raccordement multimédia et prises USB ainsi que bac de rangement, par exemple pour un lecteur MP3

- ③ Vide-poches dans la console centrale avant (avec porte-gobelets selon la version du véhicule), prises USB et module de charge pour la recharge sans fil du téléphone portable
- ④ Bac de rangement sous l'écran central du système multimédia avec prises USB
- ⑤ Boîte à gants

- ⓘ Vous pouvez retirer le fond en caoutchouc du vide-poches de la console centrale avant ③ pour le nettoyer à l'eau claire et tiède. Veuillez tenir compte des remarques relatives à l'entretien de l'intérieur du véhicule (→ page 452).
- ⓘ Rangez de manière sûre les objets dans le bac de rangement sous l'écran central en les fixant avec la bande élastique.

### ■ Ouverture et fermeture du vide-poches dans la console centrale avant

**⚠ ATTENTION** Risque de blessure dû au rangement inapproprié d'objets

Si vous rangez des objets de manière inappropriée dans l'habitacle, ceux-ci peuvent glisser ou être projetés et ainsi heurter les occupants du véhicule. Par ailleurs, en cas d'accident, les porte-gobelets, bacs ouverts et supports de téléphone ne peuvent pas retenir dans tous les cas les objets qu'ils contiennent.

Il y a risque de blessure, en particulier lors d'un freinage ou d'un changement brusque de direction.

- ▶ Rangez toujours les objets de manière à ce qu'ils ne puissent pas être projetés dans ces situations ou dans des situations similaires.
- ▶ Veillez toujours à ce qu'aucun objet ne dépasse des bacs de rangement, des filets à bagages ou des filets de rangement.

- ▶ Fermez les bacs de rangement verrouillables avant de prendre la route.
- ▶ Rangez et arrimez toujours les objets lourds, durs, pointus, tranchants, fragiles ou volumineux dans le coffre.

Tenez compte des remarques relatives au chargement du véhicule.

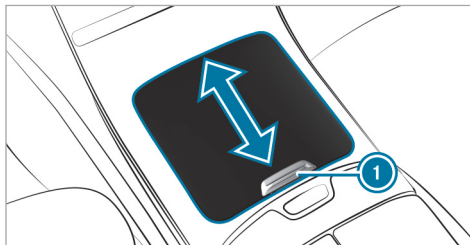

- ▶ **Ouverture :** à l'aide de la poignée ①, poussez complètement vers l'avant le couvercle du vide-poches de la console centrale avant dans le sens de la flèche.

- ▶ **Fermeture :** poussez brièvement vers l'avant la poignée ① du couvercle du vide-poches ouvert dans la console centrale avant. Le couvercle ferme automatiquement le vide-poches dans la console centrale avant.

### ■ Ouverture et fermeture de la boîte à gants

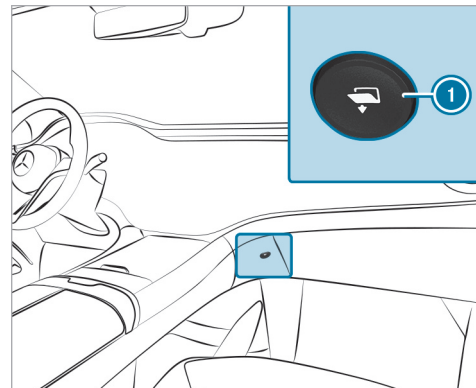

- ▶ **Ouverture :** appuyez sur la touche ①. La boîte à gants est ouverte.

- ▶ **Fermeture:** relevez la boîte à gants pour la fermer.  
La boîte à gants est fermée.

### Trappe de chargement d'objets longs dans le compartiment de chargement

#### ■ Basculement des dossiers de la banquette arrière vers l'avant

**⚠ ATTENTION** Risque de coincement lors du réglage des sièges

Si vous réglez un siège, vous risquez de vous coincer ou de coincer un occupant du véhicule.

- ▶ Assurez-vous lors du réglage d'un siège que personne ne se trouve dans l'espace de manœuvre du siège et ne se coince une partie du corps.

**⚠ ATTENTION** Risque d'accident en cas de dossier non verrouillé

Le dossier risque de basculer vers l'avant.

Il existe alors en particulier les risques suivants:

- L'occupant du véhicule peut se trouver plaqué contre la ceinture de sécurité. La ceinture de sécurité n'est plus en mesure de vous apporter la protection prévue et risque de vous blesser.
- Un système de retenue pour enfants n'est plus correctement maintenu ou positionné et ne remplit donc plus son rôle de manière conforme.
- Le dossier n'est pas conçu pour retenir les objets ou les charges déposés dans le compartiment de chargement.

Assurez-vous toujours que le dossier est verrouillé, en particulier:

- avant qu'une personne ne s'installe sur un siège en utilisant l'aide à la montée et à la descente
- après le réglage du dossier

- après avoir utilisé l'aide à la montée et à la descente
- après avoir rabattu l'extension de l'espace de chargement

Relevez le dossier du siège arrière rabattu lorsque vous n'en avez plus besoin comme surface de chargement.

Si un dossier n'est pas encliqueté, un message apparaît sur l'écran conducteur.

Si un siège de la 2e rangée de sièges n'est pas encliqueté et verrouillé, cela est signalé sur l'écran conducteur.

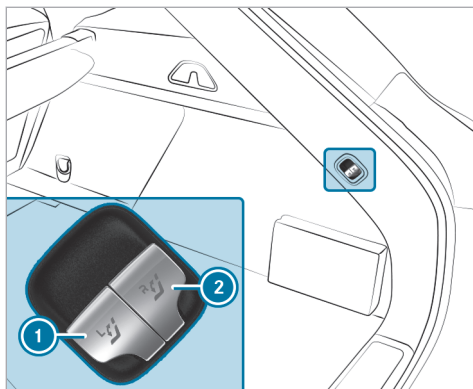

- ▶ **Basculement du dossier vers l'avant:** abaissez les appuie-tête au maximum (→ page 131).
- ▶ Appuyez brièvement sur la touche ① ou ②. Le siège arrière bascule vers l'avant. Le dossier central bascule vers l'avant en même temps que le dossier gauche.

Tenez compte des recommandations suivantes:

- Si vous ne souhaitez basculer vers l'avant qu'un seul des dossiers des places extérieures, basculez de préférence le dossier droit vers l'avant.
- Si vous souhaitez basculer vers l'avant un des dossiers des places extérieures en même temps que le dossier central, basculez de préférence le dossier gauche et le dossier central vers l'avant.

### Basculement séparé du dossier central de la banquette arrière vers l'avant

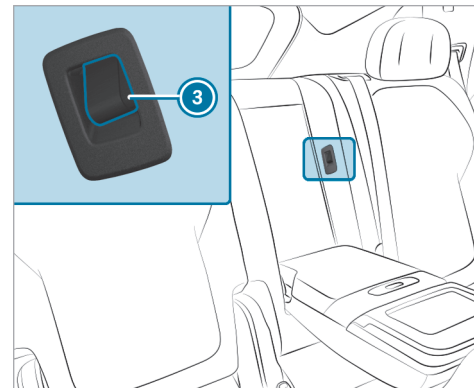

- ▶ Ouvrez l'accoudoir arrière.
- ▶ Tirez la patte de déverrouillage ③.
- ▶ Basculez le dossier central vers l'avant.

### ■ Basculement vers l'arrière des dossiers de la banquette arrière

#### Basculement vers l'arrière du dossier central

- ▶ Si seul le dossier central à l'arrière a été basculé séparément vers l'avant: basculez le dossier vers l'arrière jusqu'à ce qu'il se verrouille.

#### Basculement électrique du siège arrière vers l'arrière

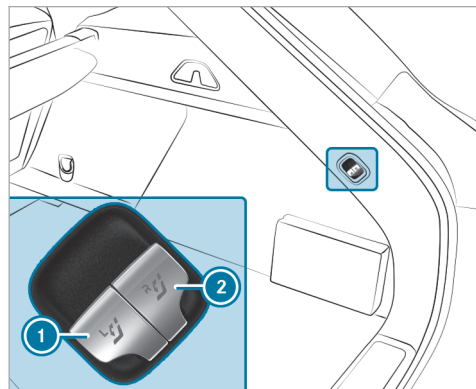

- ▶ **Basculement du dossier vers l'arrière:** tirez brièvement l'une des touches ① ou ②. Le siège arrière bascule vers l'arrière. Le dossier central bascule vers l'arrière en même temps que le dossier gauche.
- ▶ **Véhicules équipés d'une 3e rangée de sièges:** une fois que le siège s'est arrêté, tirez à nouveau la touche et maintenez-la tirée. Le siège retourne dans la dernière position réglée.
- ▶ Lorsque la position finale est atteinte, relâchez la touche.

Si un dossier n'est pas encliqueté, un message apparaît sur l'écran conducteur.

### ■ Basculement vers l'avant des dossiers de la 3e rangée de sièges

**⚠ ATTENTION** Risque d'accident et de blessure en cas de siège et de dossier non verrouillés

Le siège et le dossier peuvent basculer vers l'avant.

Il existe alors en particulier les risques suivants:

- L'occupant du véhicule peut se trouver plaqué contre la ceinture de sécurité. La ceinture de sécurité n'est plus en mesure de vous apporter la protection prévue et risque de vous blesser.
- Un système de retenue pour enfants n'est plus correctement maintenu ou correctement positionné et ne peut plus assurer la fonction prévue.
- Le dossier n'est pas conçu pour retenir les objets ou les charges déposés dans le compartiment de chargement.

Assurez-vous toujours que le siège et le dossier sont verrouillés, notamment:

- avant qu'une personne ne s'installe sur un siège en utilisant l'aide à la montée et à la descente
- après avoir réglé le siège



- après avoir utilisé l'aide à la montée et à la descente
- après avoir rabattu l'extension de l'espace de chargement

Relevez le dossier du siège rabattu lorsque vous n'en avez plus besoin comme surface de chargement.

#### Conditions requises

- Les sièges et les dossiers de la 2e rangée de sièges sont suffisamment avancés.

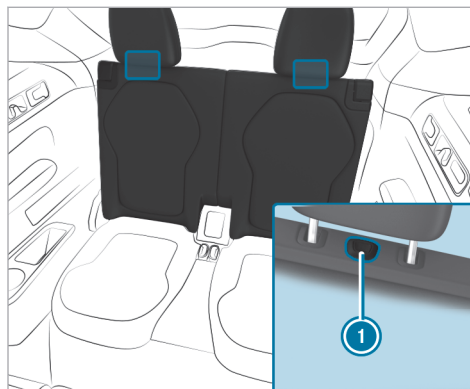

- ▶ Appuyez sur la touche ①. L'appuie-tête se place dans la position de non-utilisation inférieure.

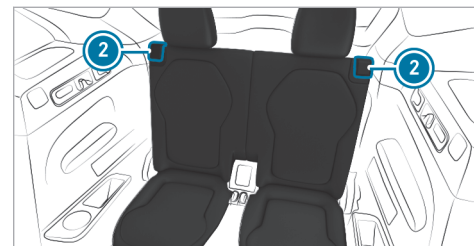

- ▶ Tirez vers l'avant la poignée ② qui se trouve sur le dossier jusqu'à ce qu'il se déverrouille.
- ▶ Basculez le dossier vers l'avant.

#### Redressement des dossiers de la 3e rangée de sièges

**!** **REMARQUE** Endommagement de la ceinture de sécurité dû à son coincement lors du basculement vers l'arrière des dossiers

La ceinture de sécurité risque d'être coincée lors du basculement vers l'arrière des dossiers et de ce fait endommagée.

- ▶ Veillez à ce que la ceinture de sécurité ne soit pas coincée lors du basculement vers l'arrière des dossiers.

#### Conditions requises

- Les sièges et les dossiers de la 2e rangée de sièges sont suffisamment avancés.
- ▶ Basculez complètement le dossier vers l'arrière jusqu'à ce qu'il se verrouille de manière audible.
- ▶ En cas d'utilisation des places de la 3e rangée de sièges, réglez les appuie-tête dans la position d'utilisation la plus haute et enclenchez-les (→ page 131).

### Cache-bagages EASY-PACK

#### Remarques relatives au cache-bagages

**⚠ ATTENTION** Risque de blessure ou danger de mort dû à des objets mal arrimés

Le cache-bagages n'est pas conçu pour retenir ou arrimer à lui seul les objets lourds, les bagages et les charges lourdes.

Si le chargement n'est pas arrimé, il risque de vous heurter, notamment en cas de changement brusque de direction, de freinage ou d'accident.

- ▶ Rangez toujours les objets de manière à ce qu'ils ne puissent pas être projetés.
- ▶ Immobilisez les objets, les bagages ou le chargement, même en cas d'utilisation du cache-bagages, afin d'éviter qu'ils ne glissent ou ne se renversent (en les arrimant, par exemple).

**!** **REMARQUE** Endommagement du cache-bagages lors du chargement du véhicule

Le cache-bagages pourrait être endommagé lors du chargement du véhicule.

- ▶ Ne déposez aucun objet au-dessus du bord inférieur des vitres latérales ni sur le cache-bagages.

## ■ Déroulement et enroulement du cache-bagages

### Déroulement

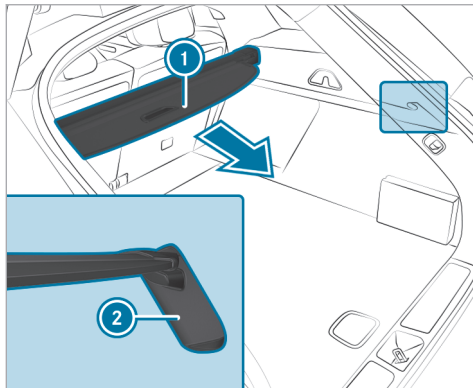

- ▶ Tirez le cache-bagages vers l'arrière par la poignée de maintien ① et accrochez-le dans les logements ② à gauche et à droite.

### Enroulement

- ▶ Décrochez le cache-bagages des logements situés à gauche et à droite.
- ▶ Ramenez le cache-bagages vers l'avant en le guidant avec la poignée de maintien ① jusqu'à ce qu'il soit complètement enroulé.

### ■ Pose et dépose du cache-bagages

#### Conditions requises

- Le cache-bagages est enroulé.

### Dépose du cache-bagages

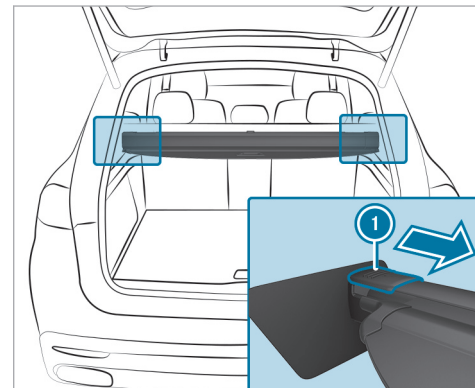

- ▶ Pressez l'embout ① gauche ou droit vers l'intérieur.
- ▶ Retirez le cache-bagages vers l'arrière.

### Rangement du cache-bagages

Le cache-bagages peut être rangé sous le plancher de compartiment de chargement.

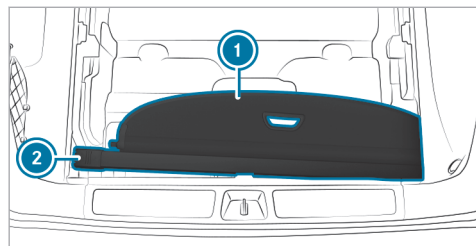

▶ Ouvrez le plancher de compartiment de chargement .

▶ **Mise en place :** placez le cache-bagages ① à droite sous l'habillage et emboîtez-le dans les fixations ② .

▶ **Retrait :** poussez l'embout du cache-bagages vers l'intérieur et sortez-le de la fixation ② .

### Pose du cache-bagages

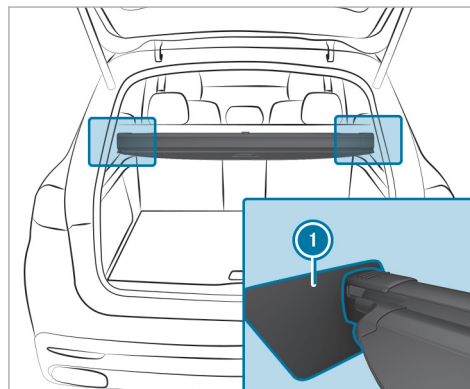

▶ Insérez le cache-bagages dans les logements ① gauche et droit. Les embouts du cache-bagages s'encliquettent de manière audible.

### Vue d'ensemble des anneaux d'arrimage

Tenez compte des remarques relatives au chargement du véhicule (→ page 143).

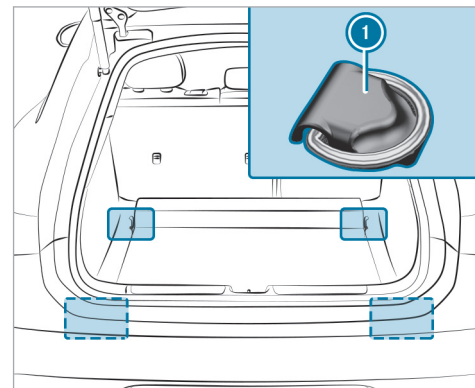

① Anneaux d'arrimage

### Vue d'ensemble des crochets pour sac

**⚠ ATTENTION** Risque de blessure en cas d'utilisation des crochets pour sac avec des objets lourds

Le crochet pour sac n'est pas conçu pour retenir des objets ou des bagages lourds.

Des objets ou bagages peuvent être projetés et heurter les occupants du véhicule.

- ▶ Suspendez uniquement des objets légers aux crochets pour sac.
- ▶ Ne suspendez jamais d'objet dur, tranchant ou fragile aux crochets pour sac.

Tenez compte des remarques relatives au chargement du véhicule (→ page 143).

La charge maximale des crochets pour sac est de 6,6 lb (3 kg) et vous ne devez jamais y attacher de chargement.

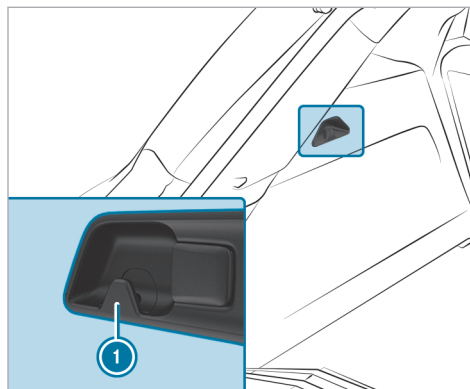

① Crochet pour sac

### Fixation de la galerie de toit

**⚠ ATTENTION** Risque d'accident en cas de dépassement de la charge maximale sur le toit

Le centre de gravité du véhicule et le comportement routier habituel ainsi que le comportement au braquage et au freinage du véhicule sont modifiés.

Si vous dépassez la charge maximale sur le toit, le comportement routier ainsi que la manœuvrabilité et le comportement au freinage du véhicule sont fortement compromis.

- ▶ Respectez impérativement la charge maximale sur le toit et adaptez votre style de conduite.

Vous trouverez les spécifications de poids de votre véhicule sur la plaque signalétique du véhicule.

**!** **REMARQUE** Endommagement du véhicule résultant du non-respect de la hauteur de passage maximale autorisée

Si la hauteur du véhicule dépasse la hauteur de passage maximale autorisée, le toit et d'autres pièces du véhicule risquent d'être endommagés.

- ▶ Tenez compte de l'indication de hauteur de passage.
- ▶ Si la hauteur de passage autorisée est dépassée, n'engagez pas le véhicule.
- ▶ Tenez compte de la modification de la hauteur du véhicule due aux superstructures de toit ou autres systèmes de portage.

**!** **REMARQUE** Dommages sur le véhicule dus à l'utilisation de galeries de toit non agréées

Le véhicule risque d'être endommagé en cas d'utilisation de galeries de toit non testées et agréées pour Mercedes-Benz.

▶ Utilisez uniquement des galeries de toit testées et agréées pour Mercedes-Benz.

▶ Lorsque la galerie de toit est montée, assurez-vous, en fonction de l'équipement du véhicule, de pouvoir ouvrir complètement le hayon.

▶ Disposez le chargement sur la galerie de toit de telle façon qu'il ne puisse pas endommager le véhicule, même pendant la marche.

**!** **REMARQUE** Endommagement du toit ouvrant panoramique par la galerie de toit

Si vous ouvrez le toit ouvrant panoramique lorsqu'une galerie de toit est montée, le toit ouvrant panoramique risque d'être endommagé par la galerie de toit.

▶ N'ouvrez pas le toit ouvrant panoramique lorsqu'une galerie de toit est montée.

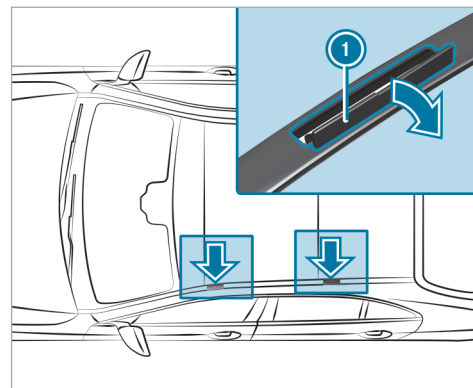

**!** **REMARQUE** Dommages causés aux caches

Les caches peuvent être endommagés ou rayés lors de leur ouverture.

▶ N'utilisez pas d'objets métalliques ou durs.

▶ Relevez avec précaution les caches ① dans le sens de la flèche.

- ▶ Fixez la galerie de toit aux points d'ancrage qui se trouvent sous les caches ①.
- ▶ Suivez les instructions de montage du fabricant de la galerie de toit.
- ▶ Arrimez le chargement sur la galerie de toit.

### Porte-gobelets

#### Porte-gobelet dans la console centrale

**⚠ ATTENTION** - Risque d'accident et de blessure en cas d'utilisation du porte-gobelet pendant la marche

Le porte-gobelet ne peut pas bloquer de récipient pendant la marche.

Si vous utilisez un porte-gobelet pendant la marche, le récipient risque d'être projeté et des liquides peuvent être renversés. Les occupants du véhicule peuvent entrer en contact avec le liquide et être brûlés, en particulier lorsque le liquide est chaud. Cela pourrait détourner votre attention de la circulation et vous risquez de perdre le contrôle du véhicule.

- ▶ Utilisez le porte-gobelet uniquement lorsque le véhicule est à l'arrêt.
- ▶ N'utilisez que des récipients adaptés aux porte-gobelets.
- ▶ Fermez le récipient, en particulier lorsque le liquide est chaud.

**⚠ ATTENTION** Risque de blessure dû au rangement inapproprié d'objets

Si vous rangez des objets de manière inappropriée dans l'habitacle, ceux-ci peuvent glisser ou être projetés et ainsi heurter les occupants du véhicule. Par ailleurs, en cas d'accident, les porte-gobelets, bacs ouverts et supports de téléphone ne peuvent pas retenir dans tous les cas les objets qu'ils contiennent.

Il y a risque de blessure, en particulier lors d'un freinage ou d'un changement brusque de direction.

- ▶ Rangez toujours les objets de manière à ce qu'ils ne puissent pas être projetés

dans ces situations ou dans des situations similaires.

- ▶ Veillez toujours à ce qu'aucun objet ne dépasse des bacs de rangement, des filets à bagages ou des filets de rangement.
- ▶ Fermez les bacs de rangement verrouillables avant de prendre la route.
- ▶ Rangez et arrimez toujours les objets lourds, durs, pointus, tranchants, fragiles ou volumineux dans le coffre.

#### Conditions requises

- Pour le montage: le verrou est poussé en direction du porte-gobelet.

Tenez compte des remarques relatives au chargement du véhicule (→ page 143).

### Pose

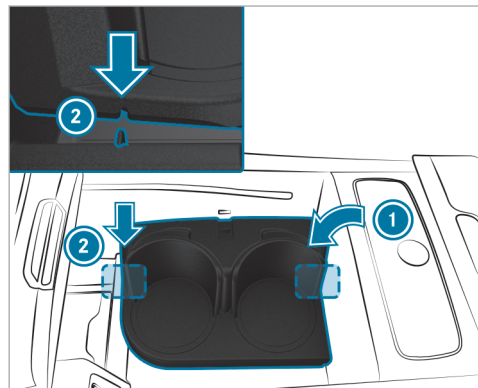

- ▶ Insérez le boîtier du porte-gobelet ① légèrement basculé dans le vide-poches.
- ▶ Posez le boîtier du porte-gobelet ① avec les encoches mécaniquement sur les deux ergots ② dans le vide-poches.
- ▶ Poussez le porte-gobelet vers le bas.

### Verrouillage

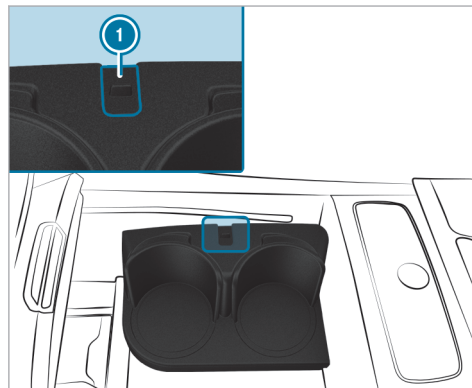

- ▶ Poussez le verrou ① en direction de la paroi latérale de la console centrale.
- ▶ Le porte-gobelet est verrouillé.

### Dépose

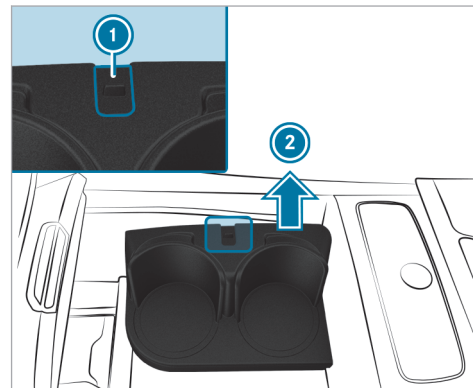

- ▶ Poussez le verrou ① en direction du porte-gobelet.
- ▶ Le porte-gobelet est déverrouillé.
- ▶ Tirez d'abord le porte-gobelet vers le haut dans le sens de la flèche ②, puis retirez-le du vide-poches en le basculant légèrement.



### Utilisation du porte-gobelet

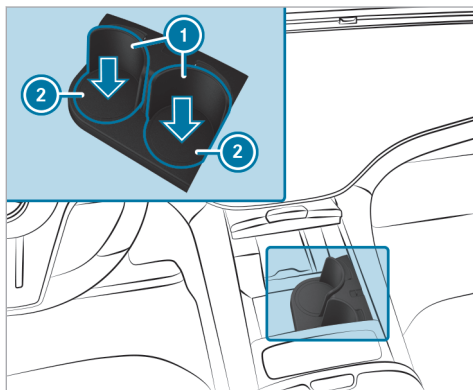

- ▶ Placez un porte-boissons dans le porte-gobelet. Le fond ② du porte-gobelet s'abaisse automatiquement et les parois latérales ① du porte-gobelet se déplacent automatiquement vers l'avant.

- ① Le porte-gobelet s'adapte automatiquement à la taille du récipient posé.

Les parois latérales du porte-gobelet peuvent aussi être activées manuellement de différentes façons:

- en appuyant légèrement sur le fond avec le porte-boissons
  - en appuyant sur la surface rainurée dans la paroi latérale du porte-gobelet
- ① Vérifiez que le porte-boissons inséré soit bien maintenu par le porte-gobelet. En raison de leur forme ou de leur taille, certains porte-boissons ne sont pas suffisamment maintenus par le porte-gobelet.

#### Position initiale

Vous pouvez rétracter manuellement les parois latérales du porte-gobelet si vous ne l'utilisez pas. Les bras-supports du porte-gobelet se rétracteront alors également automatiquement, si bien que la fonction de retenue du porte-gobelet ne sera plus assurée.

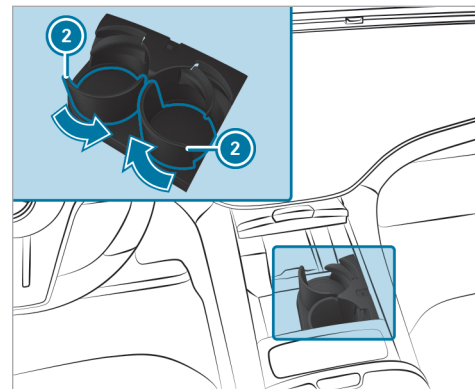

- ▶ Repoussez manuellement les parois latérales du porte-gobelet ② dans le sens des flèches.

### Ouverture et fermeture du porte-gobelet dans l'accoudoir arrière

**⚠ ATTENTION** - Risque d'accident et de blessure en cas d'utilisation du porte-gobelet pendant la marche

Le porte-gobelet ne peut pas bloquer de récipient pendant la marche.

Si vous utilisez un porte-gobelet pendant la marche, le récipient risque d'être projeté et des liquides peuvent être renversés. Les occupants du véhicule peuvent entrer en contact avec le liquide et être brûlés, en particulier lorsque le liquide est chaud. Cela pourrait détourner votre attention de la circulation et vous risquez de perdre le contrôle du véhicule.

- ▶ Utilisez le porte-gobelet uniquement lorsque le véhicule est à l'arrêt.
- ▶ N'utilisez que des récipients adaptés aux porte-gobelets.
- ▶ Fermez le récipient, en particulier lorsque le liquide est chaud.

**! REMARQUE** Endommagement de l'accoudoir arrière dû au poids

L'accoudoir arrière déployé risque d'être endommagé par le poids.

- ▶ Ne vous asseyez et ne vous appuyez pas sur l'accoudoir arrière.

**! REMARQUE** Endommagement du porte-gobelet

Le porte-gobelet risque d'être endommagé lors du relèvement de l'accoudoir arrière. Si le porte-gobelet est ouvert, il risque d'être endommagé par le poids du corps.

- ▶ Ne relevez l'accoudoir arrière que si le porte-gobelet est fermé.
- ▶ Ne vous asseyez/appuyez pas sur le porte-gobelet si celui-ci est ouvert.

### Ouverture du support pour téléphones portables dans l'accoudoir arrière

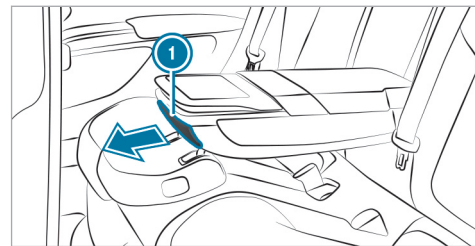

- ▶ Appuyez 1 fois sur le recouvrement ①. Le support pour téléphones portables s'ouvre dans le sens de la flèche.
- ▶ Placez le téléphone portable dans le support ou retirez-le du support.

**i** Tenez compte des remarques relatives au chargement du véhicule (→ page 143).

❗ Le support pour téléphones portables est conçu pour deux téléphones portables ou une tablette de taille adéquate. Par ailleurs, le support vous permet de recharger les appareils. Pour cela, vous devez brancher le câble de charge à vos appareils en les passant dans l'ouverture de la face inférieure du support. Tenez compte des remarques relatives aux prises USB (→ page 162).

#### Fermeture du support pour téléphones portables dans l'accoudoir arrière

- ▶ Appuyez sur le recouvrement ①. Le support pour téléphones portables et le porte-gobelet sont tous les deux ouverts.
- ▶ Appuyez une seconde fois sur le recouvrement ①. Le support pour téléphones portables est fermé.

Véhicules équipés d'une 3e rangée de sièges

**⚠ ATTENTION** Risque de blessure en cas de porte-gobelet ouvert dans l'accoudoir arrière relevé

Lorsque le porte-gobelet est ouvert dans l'accoudoir arrière relevé, les passagers de la 3e rangée de sièges sont exposés à un risque de blessure accru, principalement en cas de coups de frein ou d'accident.

- ▶ Fermez toujours le porte-gobelet avant de relever l'accoudoir arrière.

#### Ouverture et fermeture du porte-gobelet dans l'accoudoir arrière

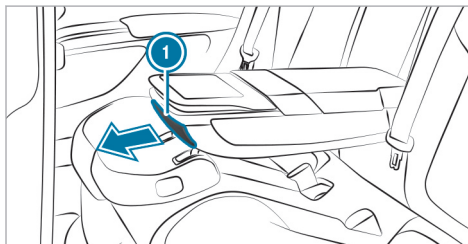

▶ **Ouverture :** appuyez 2 fois sur le recouvrement ①.

Le porte-gobelet s'ouvre dans le sens de la flèche.

▶ Mettez un récipient dans le porte-gobelet ou retirez le récipient du porte-gobelet.

▶ **Fermeture :** repoussez le porte-gobelet dans l'accoudoir arrière.

#### Prises

##### Utilisation de la prise 12 V

#### Conditions requises

- Seuls des appareils dont la puissance n'est pas supérieure à 180 W (15 A) sont branchés.

En fonction de l'équipement du véhicule, celui-ci dispose de prises 12 V au niveau du plancher côté passager et dans le compartiment de chargement.

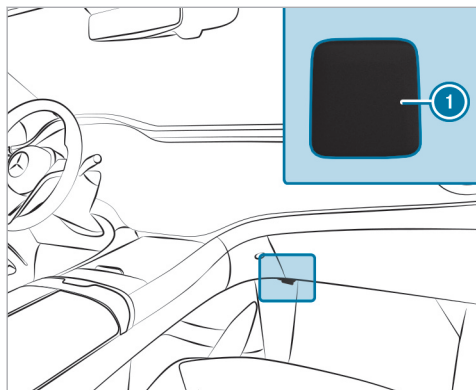

Prise 12 V située au niveau du plancher côté passager (exemple)

- ▶ Relevez le couvercle de la prise ①.
- ▶ Branchez la fiche de l'appareil.
- ▶ Assurez-vous qu'aucun câble ne passe ou n'est fixé dans la zone de déploiement d'un airbag lorsque vous utilisez la prise. Tenez

compte pour cela des remarques relatives aux airbags (→ page 65).

### Prises USB

En fonction de l'équipement du véhicule, celui-ci dispose des prises USB suivantes:

- dans le vide-poches situé dans la console centrale avant
- dans le vide-poches situé sous l'accoudoir à l'avant
- devant le bac de rangement situé sous l'écran central du système multimédia
- dans la console centrale arrière

Vous pouvez recharger un appareil USB sur les prises USB à l'aide d'un câble de charge adapté (téléphone portable, par exemple). Lorsque le véhicule est en marche, les appareils peuvent être rechargés, selon l'équipement du véhicule, avec une puissance de 20 V (5 A) au maximum.

### Recharge sans fil du téléphone portable et liaison avec l'antenne extérieure

#### Remarques sur la recharge sans fil du téléphone portable

**⚠ ATTENTION** Risque de blessure dû au rangement inapproprié d'objets

Si vous rangez des objets de manière inappropriée dans l'habitacle, ceux-ci peuvent glisser ou être projetés et ainsi heurter les occupants du véhicule. Par ailleurs, les porte-gobelets, les bacs de rangement ouverts et les supports de téléphone portable pourraient ne pas retenir les objets qui s'y trouvent en cas d'accident.

Il y a risque de blessure, en particulier lors d'un freinage ou d'un changement brusque de direction.

- ▶ Rangez toujours les objets de manière à ce qu'ils ne puissent pas être projetés dans ces situations ou dans des situations similaires.

- ▶ Veillez toujours à ce qu'aucun objet ne dépasse des bacs de rangement, des filets à bagages ou des filets de rangement.
- ▶ Fermez les bacs de rangement verrouillables avant de prendre la route.
- ▶ Rangez et arrimez toujours les objets lourds, durs, pointus, tranchants, fragiles ou volumineux dans le coffre/compartiment de chargement.

Tenez compte des remarques relatives au chargement du véhicule.

**⚠ ATTENTION** Risque d'incendie en cas de dépôt d'objets sur le support de téléphone portable

Si vous posez d'autres objets sur le support de téléphone portable, il pourrait notamment y avoir un risque d'incendie.

- ▶ En dehors d'un téléphone portable, ne posez aucun autre objet, notamment en

métal, sur le support de téléphone portable.

**!** **REMARQUE** Risque d'endommagement d'objets en cas de dépôt sur le support de téléphone portable

Si des objets sont posés sur le support de téléphone portable, ils risquent d'être endommagés par les champs électromagnétiques.

- ▶ Ne posez pas de carte de crédit, de support de données, de forfait de ski ou autre objet sensible aux champs électromagnétiques sur le support de téléphone portable.

**!** **REMARQUE** Endommagement du support de téléphone portable en cas de contact avec des liquides

Si des liquides se répandent sur le support de téléphone portable, celui-ci risque d'être endommagé.

- ▶ Veillez à ce qu'aucun liquide ne se répande sur le support de téléphone portable.

Tenez toujours compte des remarques relatives aux personnes utilisant des appareils médicaux électroniques (→ page 38).

- En fonction de l'équipement du véhicule, le téléphone portable est relié à l'antenne extérieure du véhicule par l'intermédiaire du module de charge.
- La fonction de charge et la liaison sans fil du téléphone portable avec l'antenne extérieure du véhicule ne sont disponibles que lorsque le véhicule est en marche.
- Il est possible, dans certains cas, que les téléphones portables de petite taille ne puissent pas être rechargés en tout point du support.
- Il est également possible que les téléphones portables de grande taille qui ne reposent pas correctement sur le support ne puissent pas être rechargés ou reliés à l'antenne extérieure du véhicule.

- Il se peut que le téléphone portable chauffe lors du processus de charge. Cela peut également dépendre des applications actuellement ouvertes en arrière-plan.
- Pour une recharge plus efficace et pour la liaison avec l'antenne extérieure du véhicule, enlevez la housse de protection du téléphone portable. Cela ne s'applique pas aux housses de protection nécessaires à la recharge sans fil.

### Recharge sans fil du téléphone portable à l'avant

#### Conditions requises

- Le téléphone portable peut être rechargé sans fil.

Vous trouverez la liste des téléphones portables compatibles sur le <https://www.mercedes-benz-mobile.com/>.

En fonction de l'équipement du véhicule, celui-ci dispose des possibilités suivantes de recharge sans fil du téléphone portable dans le poste de conduite:

- dans le vide-poches avant de la console centrale

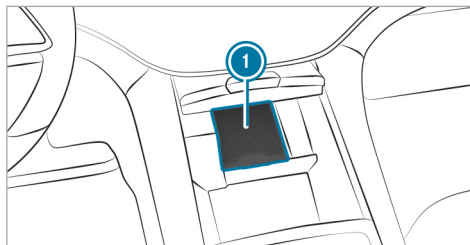

Recharge sans fil du téléphone portable dans le vide-poches avant (exemple avec un hyper-écran MBUX)

- ▶ Posez le téléphone portable sur le tapis de charge ① en le centrant le plus possible et en orientant l'écran vers le haut.

Si le symbole de charge s'affiche sur le système multimédia, cela signifie que le téléphone porta-

ble est en charge. En outre, les problèmes relatifs à la charge du téléphone portable s'affichent sur l'écran du système multimédia.

- ① Vous pouvez retirer le tapis de charge pour le nettoyer, par exemple à l'eau claire tiède.

### Recharge sans fil du téléphone portable à l'arrière

#### Conditions requises

- Le téléphone portable peut être rechargé sans fil.

Vous trouverez la liste des téléphones portables compatibles sur le <https://www.mercedes-benz-mobile.com/>.

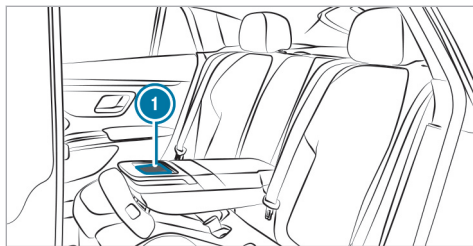

Recharge sans fil à l'arrière sur les véhicules sans tablette arrière MBUX

- ▶ Abaissez l'accoudoir arrière.
- ▶ Posez le téléphone portable sur le tapis de charge ① en le centrant le plus possible et en orientant l'écran vers le haut. Si le voyant qui se trouve dans la partie avant du système de téléphonie mobile s'allume, cela signifie que le téléphone portable est en charge. En outre, le voyant clignote 3 fois pour signaler des problèmes relatifs à la charge du téléphone portable.

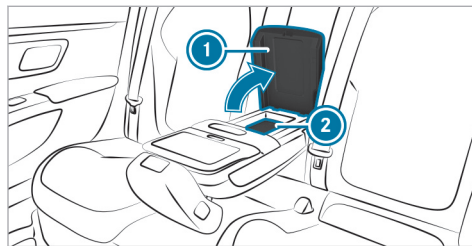

Recharge sans fil à l'arrière sur les véhicules équipés d'une tablette arrière MBUX

- ▶ Abaissez l'accoudoir arrière.
- ▶ Ouvrez le vide-poches dans l'accoudoir arrière ① (→ page 160).
- ▶ Posez le téléphone portable sur le tapis de charge ② en le centrant le plus possible et en orientant l'écran vers le haut. Si le voyant qui se trouve dans la partie avant du système de téléphonie mobile s'allume, cela signifie que le téléphone portable est en charge. En outre, le voyant clignote 3 fois pour signaler des problèmes relatifs à la charge du téléphone portable.

- ① Tenez compte des remarques relatives au chargement du véhicule (→ page 143).

### Pose et dépose du tapis de sol

**⚠ ATTENTION** Risque d'accident dû à des objets dans l'espace pour les pieds du conducteur

Des objets dans l'espace pour les pieds du conducteur peuvent limiter la course de la pédale ou bloquer une pédale enfoncée.

Cela compromet la sécurité de fonctionnement- et la sécurité routière du véhicule.

- ▶ Ranger tous les objets dans le véhicule de manière sûre afin qu'ils ne puissent pas pénétrer dans l'espace pour les pieds du conducteur.
- ▶ Toujours laisser un espace suffisant pour les pédales.
- ▶ Toujours fixer les tapis de sol au plancher conformément aux instructions.

- ▶ Ne pas utiliser de tapis de sol non fixés et ne pas superposer plusieurs tapis de sol.

### Pose du tapis de sol

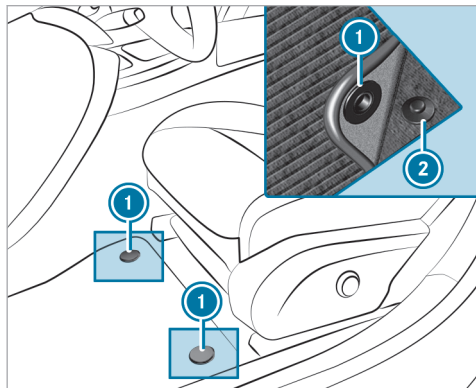

- ▶ Poussez vers l'arrière le siège correspondant et placez le tapis de sol rigide dans l'espace jambes.

- ▶ Enfoncez les boutons-pression ① sur les ergots ②.
- ▶ Réglez le siège correspondant.

### Dépose du tapis de sol

- ▶ Poussez vers l'arrière le siège correspondant et détachez le tapis de sol des ergots ②.
- ▶ Réglez le siège correspondant.



## Eclairage extérieur

### Remarques relatives aux systèmes d'éclairage et à votre responsabilité

Les différents systèmes d'éclairage du véhicule sont uniquement des aides au conducteur. C'est le conducteur qui est responsable de l'éclairage correct du véhicule en fonction de la luminosité et des conditions de visibilité ambiantes, des dispositions légales ainsi que des conditions de circulation.

## Commutateur d'éclairage

### Utilisation du contacteur d'éclairage

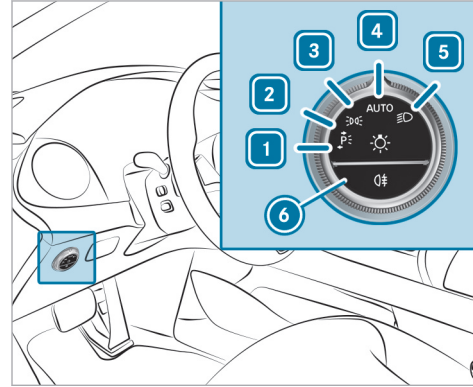

- 1 Feux de stationnement gauches
- 2 Feux de stationnement droits
- 3 Feux de position et éclairage de la plaque d'immatriculation

- 4 **AUTO** Eclairage extérieur automatique (réglage par défaut du commutateur d'éclairage)
- 5 Feux de croisement/feux de route
- 6 Allumage et extinction de l'éclairage antibrouillard arrière

Lors de l'activation des feux de croisement, le voyant des feux de position est désactivé et remplacé par le voyant des feux de croisement .

▶ Immobilisez toujours le véhicule dans un lieu sûr et suffisamment éclairé, conformément aux dispositions légales.

**!** **REMARQUE** Décharge de la batterie due à l'utilisation des feux de position

N'allumez pas les feux de position pendant plusieurs heures de suite.

En cas de forte décharge de la batterie, les feux de position ou de stationnement s'éteignent automatiquement afin d'assurer le prochain démarrage du véhicule.

L'éclairage extérieur (à l'exception des feux de position et feux de stationnement) s'éteint automatiquement lorsque vous ouvrez la porte conducteur.

- Veuillez tenir compte des remarques sur l'éclairage de localisation (→ page 175).

#### Allumage de l'éclairage du lieu d'accident

- ▶ Arrêtez le véhicule.
- ▶ Allumez les feux de détresse (→ page 170).
- ▶ Tournez le contacteur d'éclairage de la position **AUTO** sur la position . Les feux de croisement sont allumés bien que le véhicule soit arrêté.

L'éclairage du lieu d'accident est éteint dans les cas suivants:

- Vous éteignez les feux de détresse.
- Vous tournez à nouveau le contacteur d'éclairage sur **AUTO**.
- La batterie est trop déchargée.

#### Fonctionnement de l'éclairage extérieur automatique

Lorsque le véhicule est en marche, les feux de position, les feux de croisement et l'éclairage de jour sont allumés automatiquement en fonction de la luminosité ambiante.

**⚠ ATTENTION** Risque d'accident en cas de mauvaise visibilité due à l'extinction des feux de croisement

Si le commutateur d'éclairage se trouve sur **AUTO**, les feux de croisement ne s'allument pas automatiquement en cas de brouillard, de chutes de neige ou d'intempéries pouvant gêner la visibilité tels que les embruns.

- ▶ Dans ces situations, tournez le commutateur d'éclairage sur .

L'éclairage extérieur automatique est une fonction conçue uniquement pour vous aider. Vous êtes responsable de l'éclairage de votre véhicule.

#### Allumage et extinction de l'éclairage antibrouillard arrière

##### Conditions requises

- Le commutateur d'éclairage se trouve en position ou **AUTO**.
- ▶ Appuyez sur la touche .

Tenez compte des dispositions légales et réglementaires spécifiques au pays, relatives à l'utilisation du feu antibrouillard arrière.

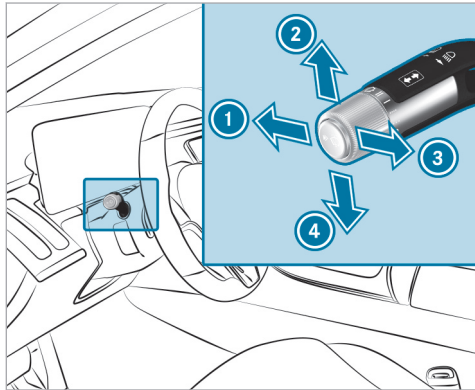

## Utilisation du commodo d'éclairage



- ① Feux de route
- ② Clignotants droits
- ③ Appel de phares
- ④ Clignotants gauches

► Sélectionnez la fonction souhaitée à l'aide du commodo.

## Allumage des feux de route

- Tournez le commutateur d'éclairage sur  ou **AUTO**.
- Appuyez sur le commodo dans le sens de la flèche ①. Lors de l'activation des feux de route, le voyant des feux de croisement  est désactivé et remplacé par le voyant des feux de route .

## Extinction des feux de route

- Poussez le commodo dans le sens de la flèche ① ou tirez-le dans le sens de la flèche ③.

## Appel de phares

- Tirez le commodo dans le sens de la flèche ③.

## Clignotants

- **Clignotement bref** : actionnez brièvement le commodo dans le sens de la flèche ② ou de la flèche ④ jusqu'au point de résistance. Les clignotants correspondants s'allument 3 fois.

► **Clignotement continu** : actionnez le commodo dans le sens de la flèche ② ou de la flèche ④ au-delà du point de résistance.

Véhicules équipés de l'assistant de changement de voie actif :

- Le clignotement activé par le conducteur peut se prolonger pour la durée du changement de voie.
- Si le conducteur a activé le clignotant juste avant mais qu'un changement de file n'a pas été possible immédiatement, le clignotant peut s'activer automatiquement.

### Allumage et extinction des feux de détresse

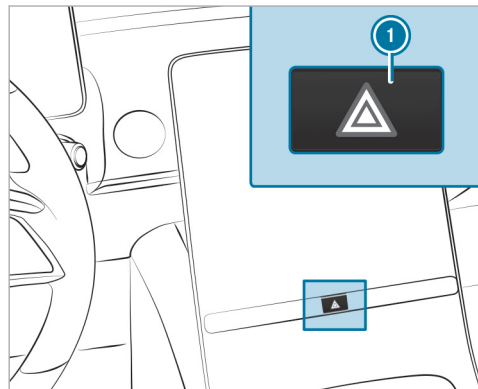

Véhicules sans grand écran MBUX

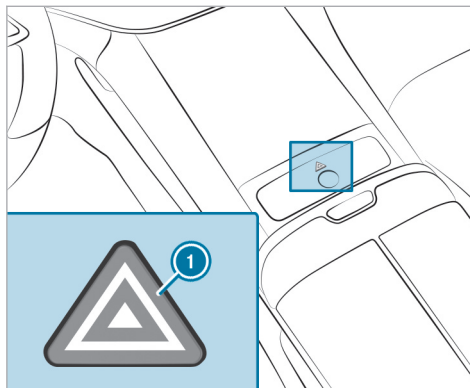

Véhicules équipés d'un hyper-écran MBUX

► Appuyez sur la touche ①.

Les feux de détresse s'allument automatiquement dans les situations suivantes:

- L'airbag a été déclenché.

### Fonctions adaptatives du système DIGITAL LIGHT

#### ■ Fonctionnement des feux de croisement dynamiques

Grâce à ce système, les phares s'adaptent aux conditions de marche et aux conditions météorologiques. Il comporte également des fonctions avancées pour un éclairage optimisé de la chaussée.

① La disponibilité des fonctions dépend du pays.

Le système comprend les fonctions suivantes:

- Eclairage actif dans les virages (→ page 171)
- Compensation topographique (→ page 171)

Le système fonctionne uniquement dans l'obscurité.

### ■ Fonctionnement de l'éclairage actif dans les virages

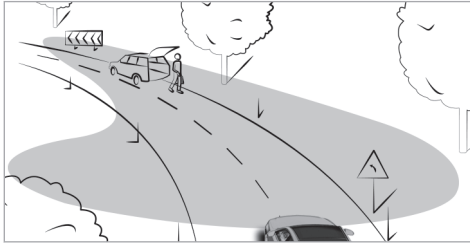

- Les phares suivent les mouvements de braquage.
- Les zones importantes continuent d'être éclairées pendant la marche.

Les fonctions sont activées lorsque les feux de croisement sont allumés.

### ■ Fonctionnement de la compensation topographique

Sur la base des données cartographiques disponibles, le système d'éclairage anticipe les différences de niveau de la chaussée. De cette manière,

la portée de l'éclairage est maintenue quasiment constante dans les montées et dans les descentes.

- ① Cette fonction est disponible uniquement sur les véhicules équipés d'un système multimédia avec navigation.

### ■ Fonctions d'assistance du DIGITAL LIGHT

Le DIGITAL LIGHT complète visuellement les systèmes d'assistance à la conduite. Il projette pendant la marche des graphiques du système d'aide devant le véhicule. Le DIGITAL LIGHT peut ainsi aider le conducteur dans des situations critiques.

- ① La disponibilité des fonctions dépend du pays. Le système est actif lorsque l'assistant des feux de route est activé.
- ① Lorsque vous activez l'affichage tête haute avec réalité augmentée, les projections sont désactivées.
- ① En fonction du pays dans lequel vous vous trouvez, des dispositions légales différentes peuvent être à l'origine de la désactivation de certaines fonctions, même si celles-ci sont encore activées dans le système multimédia.

Au passage d'une frontière, le véhicule s'adapte automatiquement aux dispositions en vigueur.

### Spotlight

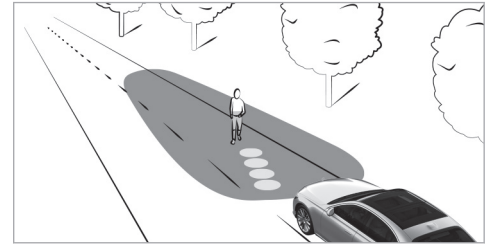

La fonction spot fonctionne en arrière-plan et signale par quatre brefs clignotements des phares les personnes détectées à l'intérieur de la ligne de délimitation de la voie. Le conducteur est aussi averti par une projection du symbole sur la position de la personne.

La fonction est activée dans les conditions suivantes:

- Vous roulez en dehors d'agglomérations éclairées.
- Le système détecte une ligne de délimitation de la voie.

#### Remarques

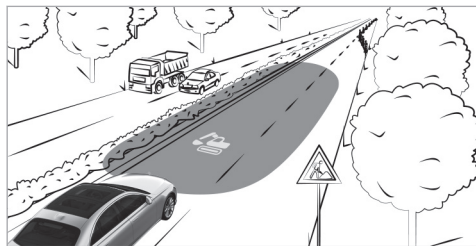

Lorsque l'assistant de signalisation routière détecte un chantier, le système fournit l'assistance suivante:

- A l'entrée d'un chantier, un symbole correspondant est projeté sur la chaussée.

Tenez compte des limites système imposées par l'assistant de signalisation routière (→ page 299).

#### Alerte de collision

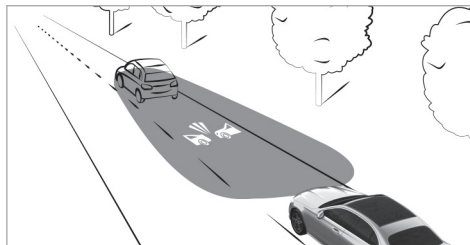

A une vitesse égale ou supérieure à 19 mph (30 km/h), si vous ne respectez pas la distance de sécurité, un symbole d'alerte de collision est projeté sur la chaussée.

Tenez compte des limites système imposées par le freinage d'urgence assisté actif (→ page 292).

#### Signalement de changement de voie

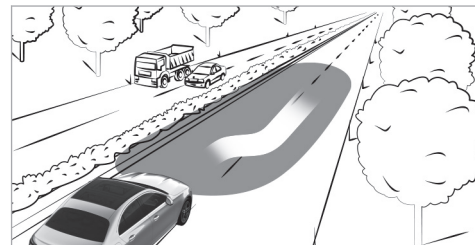

A une vitesse égale ou supérieure à 19 mph (30 km/h), le tracé du changement de voie est signalé par un clignotement en cas de changement de voie assisté.

Tenez compte des limites système imposées par l'assistant de changement de voie actif (→ page 287).

### Avertissement de franchissement de ligne et d'angle mort

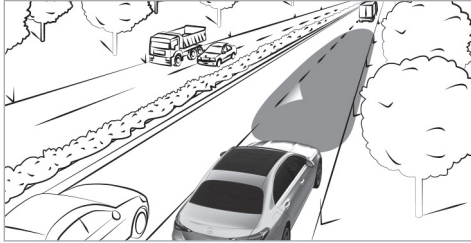

A une vitesse égale ou supérieure à 19 mph (30 km/h), un triangle est projeté sur la chaussée pour indiquer une correction de trajectoire et afficher sa direction dans les cas suivants:

- Vous changez de voie involontairement.  
Tenez compte des limites système imposées par l'assistant de franchissement de ligne actif (→ page 308).
- Vous actionnez le clignotant alors qu'un objet ou un obstacle se trouve dans l'angle mort.

Tenez compte des limites système imposées par l'assistant d'angle mort actif (→ page 304).

### Allumage et extinction des feux de croisement dynamiques

#### Conditions requises

- Le véhicule est en marche.

Système multimédia:

→ ► Réglages ► Eclairage  
►► DIGITAL LIGHT

- Activez ou désactivez **Feux de croisement dynamiques**.

#### Activation et désactivation des fonctions d'assistance étendues

- ① La disponibilité des fonctions dépend du pays.
- ① Cette fonction est un équipement on-demand (→ page 30).
- Sélectionnez **Assistance par projections**.
- Activez ou désactivez les projections à volonté.

- Activez ou désactivez **Projection pour l'accueil/la prise de congé**.

Lorsque vous ouvrez le véhicule et lorsque vous arrêtez le véhicule, une mise en scène d'accueil et de prise de congé à haute résolution est exécutée sur une brève période à l'extérieur si l'éclairage de localisation est activé ou si la durée d'extinction temporisée est activée. Vous pouvez choisir entre la mise en scène **Digital Rain** et **Pixel Impact**.

- ① Informations supplémentaires relatives à l'éclairage de localisation (→ page 175)  
Informations supplémentaires relatives à la durée d'extinction temporisée extérieure (→ page 175)

## Assistant de feux de route adaptatif

### ■ Fonctionnement de l'assistant adaptatif des feux de route

**⚠ ATTENTION** Risque d'accident bien que l'assistant de feux de route adaptatifs soit activé

L'assistant de feux de route adaptatifs ne réagit pas aux:

- Usagers qui n'ont pas d'éclairage propre, tels que les piétons
- Usagers dont l'éclairage est faible, tels que les cyclistes
- Usagers dont l'éclairage est masqué, par exemple par une glissière de sécurité

Dans de très rares cas, l'assistant de feux de route adaptatifs ne réagit pas ou pas à temps aux autres usagers équipés d'un éclairage propre.

Dans ces situations ou dans des situations similaires, l'allumage des feux de route auto-

matiques n'est alors pas désactivé ou est tout de même activé.

► Soyez toujours attentif aux conditions de circulation et éteignez les feux de route à temps.

L'assistant adaptatif des feux de route ne peut pas tenir compte des conditions routières et météorologiques ni des conditions de circulation.

La détection peut être limitée dans les cas suivants:

- lorsque les conditions de visibilité sont mauvaises (en cas de brouillard, de forte pluie ou de chutes de neige, parexemple)
- lorsque les capteurs sont encrassés ou masqués

L'assistant adaptatif des feux de route est uniquement un système d'aide. Vous êtes responsable de l'éclairage correct du véhicule en fonction de la luminosité et des conditions de visibilité ambiantes ainsi que des conditions de circulation.

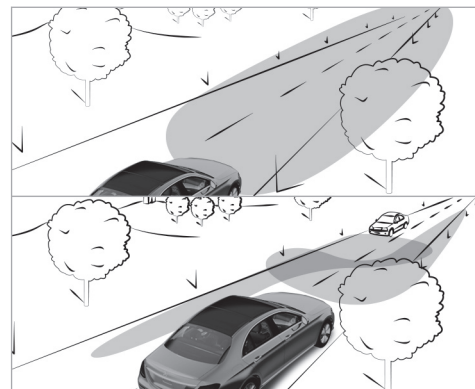

L'assistant adaptatif des feux de route commute automatiquement entre les types de feux suivants:

- Feux de croisement
- Feux de route

Si vous roulez à plus de 19 mph (30 km/h):

- Si aucun autre usager n'est détecté, les feux de route s'allument automatiquement.



Dans les cas suivants, les feux de route s'éteignent automatiquement:

- si vous roulez à moins de 16 mph (25 km/h)
- lorsque d'autres usagers sont détectés
- si l'éclairage des routes est suffisant

**i** Le capteur optique du système se trouve derrière le pare-brise, au niveau de l'unité de commande au toit.

### ■ Activation et désactivation de l'assistant de feux de route adaptatifs

#### Activation

- ▶ Tournez le contacteur d'éclairage sur **AUTO**.
- ▶ Allumez les feux de route par l'intermédiaire du commodo.  
Lorsque vous activez l'assistant adaptatif des feux de route, le voyant  qui se trouve sur l'écran conducteur s'allume.

#### Désactivation

- ▶ Eteignez les feux de route par l'intermédiaire du commodo.

### Allumage et extinction de l'éclairage de jour

Système multimédia:

- ↳  ▶▶ Réglages ▶▶ Eclairage
- ▶▶ DIGITAL LIGHT

- ▶ Activez ou désactivez **Eclairage de jour**.

**i** Sur les véhicules sans phares DIGITAL LIGHT, vous pouvez allumer ou éteindre l'éclairage de jour dans le menu **Eclairage extérieur**.

**i** La disponibilité de la fonction dépend du pays.

### Réglage de la durée d'extinction temporisée de l'éclairage extérieur

Système multimédia:

- ↳  ▶▶ Réglages ▶▶ Eclairage
- ▶▶ Eclairage intérieur/extérieur
- ▶▶ Temporisation éclairage extérieur

- ▶ Réglez une durée d'extinction temporisée. Lorsque vous gardez et verrouillez le véhicule, l'éclairage extérieur est activé pendant le temps réglé.

### Activation et désactivation de l'éclairage de localisation

Système multimédia:

- ↳  ▶▶ Réglages ▶▶ Eclairage
- ▶▶ Eclairage intérieur/extérieur

- ▶ Activez ou désactivez **Eclairage de localisation**.

Si la fonction est activée, l'éclairage extérieur fonctionne durant 40 secondes après le déverrouillage du véhicule ou après l'ouverture de la porte conducteur lorsque le véhicule n'a pas été verrouillé après avoir été arrêté. Au démarrage du véhicule, l'éclairage de localisation est désactivé et l'éclairage extérieur automatique est activé.

### Allumage et extinction de l'Illuminated Mercedes Star

Système multimédia:

- ↳  ▶▶ Réglages ▶▶ Eclairage
- ▶▶ Eclairage intérieur/extérieur



- ▶ Activez ou désactivez **Illuminated Mercedes Star**.

Lorsque la fonction est activée, l'étoile centrale est allumée si les dispositions légales le permettent.

## Éclairage intérieur

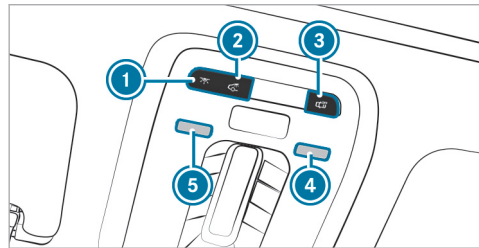
### Réglage de l'éclairage intérieur





- ①  Allumage et extinction de l'éclairage intérieur avant.
- ②  Allumage et extinction de l'éclairage intérieur arrière.
- ③  Activation et désactivation de la commande automatique de l'éclairage intérieur.

- ▶ **Allumage et extinction des spots de lecture :** touchez le spot de lecture concerné ④ ou ⑤.

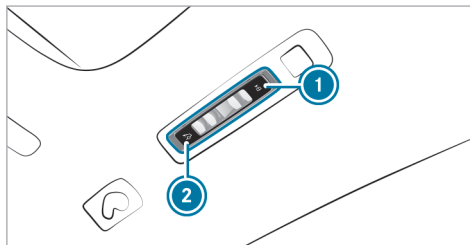
### Unité de commande arrière



- ①  Spot de lecture sur le côté correspondant du véhicule
- ②  Éclairage intérieur arrière

- ▶ **Allumage des spots de lecture :** appuyez sur la touche ①.  
Le spot de lecture, l'éclairage intérieur au-dessus de la porte arrière et le plafonnier s'allument sur le côté correspondant du véhicule.

- ▶ **Extinction des spots de lecture :** appuyez 1 ou 2 fois sur la touche ①.

Lorsque vous appuyez une première fois, l'éclairage intérieur au-dessus de la porte arrière et le plafonnier s'éteignent sur le côté correspondant du véhicule.

Lorsque vous appuyez une deuxième fois, le spot de lecture s'éteint sur le côté correspondant du véhicule.

- ▶ **Allumage et extinction de l'éclairage intérieur arrière :** appuyez sur la touche ②.  
Les spots de lecture, l'éclairage intérieur au-dessus de la porte arrière et les plafonniers s'allument ou s'éteignent des 2 côtés du véhicule.

### Réglage de l'éclairage d'ambiance

Système multimédia :

- ▶  ▶▶ Confort
- ▶▶ Éclairage d'ambiance

### Réglage de la couleur

- ▶ Sélectionnez Couleur.

- ▶ Sélectionnez **Monochrome** ou **Multicolore**.
- ▶ Réglez la couleur ou l'univers coloré souhaité.

#### Energy Shine

- L'univers coloré interactif Energy Shine représente les différentes phases pendant le trajet. Celles-ci sont représentées en couleur dans l'éclairage d'ambiance actif en fonction des diverses conditions de fonctionnement du véhicule (vitesse, effet booster ou récupération).

#### Réglage de la luminosité

- ▶ Sélectionnez **Luminosité**.
  - ▶ Réglez la luminosité.
- ⓘ L'éclairage d'ambiance commute automatiquement entre le mode jour et le mode nuit en fonction de la luminosité ambiante.

#### Activation de la luminosité pour les zones

- ▶ Sélectionnez **Luminosité**.
- ▶ Désactivez **Coupler les zones**. Les zones **Direct**, **Indirect** et **Accentué** peuvent être réglées séparément.

- ⓘ Sur les véhicules équipés de l'éclairage d'ambiance actif, vous pouvez également régler la zone **Band. lum.**.

#### Activation des effets

**⚠ ATTENTION** Risque d'accident en cas de non-activation des effets de l'éclairage d'ambiance et de l'éclairage d'ambiance actif

Les effets d'Assistance alertes ne sont complètement actifs que lorsque les systèmes d'aide à la conduite ou de sécurité active concernés sont activés dans le menu Assistance à la conduite.

- ▶ Assurez-vous que les systèmes d'aide à la conduite ou de sécurité active concernés sont activés.

- ⓘ Tenez compte des remarques relatives aux systèmes d'aide à la conduite et à votre responsabilité, sinon vous risquez de ne pas être averti des dangers qui pourraient se présenter (→ page 258).

- ▶ Sélectionnez **Effets**.
- ▶ Activez l'effet souhaité.

- ⓘ Selon l'équipement du véhicule, différents effets sont disponibles.

#### Effets de confirmation

- **Climatisation**: lorsque le réglage de la température du véhicule est modifié, la couleur de l'éclairage d'ambiance change brièvement.
- **Assistant vocal**: sur les véhicules équipés de l'éclairage d'ambiance actif, l'assistant vocal s'anime visuellement.
- **Bonjour**: lorsque vous montez dans le véhicule, une animation lumineuse particulière est exécutée.
- **Animation pour recharge**: l'éclairage d'ambiance donne un signal de confirmation lumineux sur les différents états de charge quand le véhicule est branché à la borne de recharge ou débranché.

#### Effets d'assistances d'alerte

- **Avertisseur de sortie**: si un objet est détecté dans l'angle mort lors de la descente du véhi-

cule, l'éclairage d'ambiance clignote en rouge dans la porte concernée.

Pour de plus amples informations sur l'avertisseur de sortie, voir (→ page 304).

- **Assistant franchissement ligne actif:** en cas d'alerte émise par l'assistant de franchissement de ligne actif, l'éclairage d'ambiance actif clignote en rouge.

Informations supplémentaires relatives à l'assistant de franchissement de ligne actif (→ page 308).

- **Freinage d'urgence assisté actif:** en cas d'alerte émise par le freinage d'urgence assisté actif, l'éclairage d'ambiance actif clignote en rouge clair au centre du poste de conduite.

Informations supplémentaires relatives au freinage d'urgence assisté actif (→ page 292).

- **Assistant d'angle mort actif:** sur les véhicules équipés de l'éclairage d'ambiance actif, l'éclairage d'ambiance clignote en rouge sur le côté concerné en cas d'alerte émise par l'assistant d'angle mort actif.

Informations supplémentaires relatives à l'assistant d'angle mort actif (→ page 304).

- **Assistant de stationnement PARKTRONIC:** les informations des capteurs de stationnement sont représentées en couleur pendant les manœuvres.

Pour de plus amples informations sur l'assistant de stationnement PARKTRONIC, voir (→ page 324)

#### Animation multicolore

- La combinaison de couleur réglée varie en fonction d'un rythme défini.
- ① Sur les véhicules équipés de l'éclairage d'ambiance actif, une animation est exécutée.
- ① Les confirmations souhaitées et assistances d'alerte peuvent être activées ou désactivées via le symbole . Différentes confirmations et assistances d'alerte sont disponibles selon l'équipement.
- ① Si la luminosité est réglée à un faible niveau, les animations d'avertissement sont réalisées avec une luminosité de base plus forte.

#### Activation ou désactivation de la durée d'extinction temporisée

Système multimédia:

- ➔  ➔ Réglages ➔ Eclairage
- ➔ Eclairage intérieur/extérieur
- ➔ Temporisation éclairage intérieur

- ▶ Activez ou désactivez **Temporisation éclairage intérieur**. Lorsque cette fonction est activée, l'éclairage intérieur est allumé pendant une courte période après la fin du trajet.

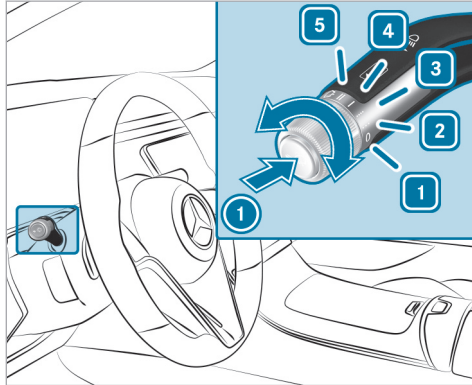

## Essuie-glaces et lave-glace

### Mise en marche et arrêt des essuie-glaces du pare-brise





- 1 0 Arrêt des essuie-glaces
- 2 ... Balayage automatique normal
- 3 .... Balayage automatique fréquent

- 4 — Balayage continu lent
- 5 == Balayage continu rapide

- ▶ Tournez le commodo sur la position correspondante 1 - 5.
- ▶  **Balayage unique:** appuyez sur la touche 1 jusqu'au point de résistance.
- ▶  **Balayage avec liquide de lave-glace:** appuyez sur la touche 1 au-delà du point de résistance.
- ① Tenez compte des remarques relatives au lavage du véhicule dans une station de lavage (→ page 443)

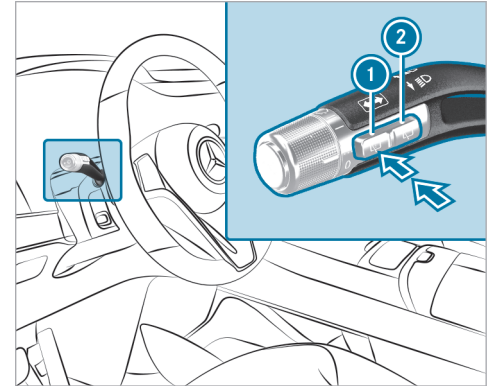
### Mise en marche et arrêt de l'essuie-glace de la lunette arrière



- 1  Balayage unique/balayage avec liquide de lave-glace
- 2  Balayage intermittent
- ▶ **Balayage unique:** appuyez sur la touche 1 jusqu'au point de résistance.

- ▶ **Balayage avec liquide de lave-glace :** appuyez sur la touche ❶ au-delà du point de résistance.
- ▶ **Mise en marche et arrêt du balayage intermittent :** appuyez sur la touche ❷.  
Si l'essuie-glace arrière est en marche, le symbole  apparaît sur l'écran conducteur.

### Remplacement des balais d'essuie-glace du pare-brise

**⚠ ATTENTION** Risque de coincement lors du remplacement des balais d'essuie-glace par la mise en marche des essuie-glaces

Si les essuie-glaces se mettent en marche lors du remplacement des balais d'essuie-glace, vous risquez d'être coincé par le bras d'essuie-glace.

- ▶ Veillez à toujours arrêter les essuie-glaces et le véhicule, et à couper le contact, avant de remplacer les balais d'essuie-glace.

### Mise des bras d'essuie-glace en position de remplacement

- ▶ Mettez le véhicule en marche et arrêtez-le immédiatement.
- ▶ Appuyez pendant 3 secondes environ sur la touche  du commodo dans les 15 secondes qui suivent environ (→ page 179). Les bras d'essuie-glace se mettent en position de remplacement.

❶ Selon la date de production du véhicule, différentes variantes de balais d'essuie-glace sont utilisées.

### Dépose des balais d'essuie-glace (variante 1)

- ▶ Ecartez les bras d'essuie-glace du pare-brise.

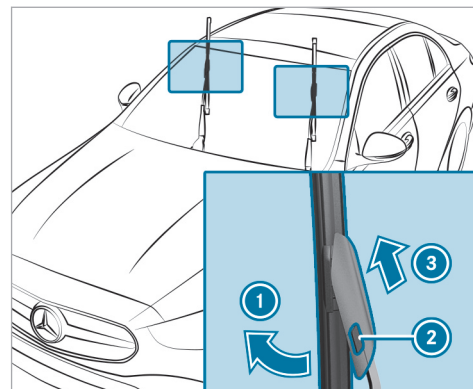

- ▶ Tenez le bras d'essuie-glace d'une main. Avec l'autre main, repoussez le balai d'essuie-glace du bras d'essuie-glace dans le sens de la flèche ❶ jusqu'en butée.
- ▶ Appuyez sur le bouton de déverrouillage ❷.
- ▶ Retirez le balai d'essuie-glace du bras d'essuie-glace dans le sens de la flèche ❸.

**Dépose des balais d'essuie-glace (variante 2)**

- ▶ Ecartez les bras d'essuie-glace du pare-brise.

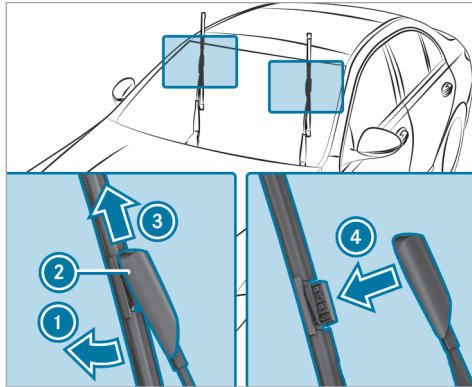

- ▶ Tenez le bras d'essuie-glace d'une main. Avec l'autre main, repoussez le balai d'essuie-glace du bras d'essuie-glace dans le sens de la flèche ① jusqu'en butée. Appuyez sur le bouton de déverrouillage ② jusqu'à ce qu'il s'encliquette en position de dépose.

- ▶ Poussez le verrou ② dans le sens de la flèche ③ jusqu'à ce qu'il s'encliquette en position de dépose.
- ▶ Retirez le balai d'essuie-glace du bras d'essuie-glace dans le sens de la flèche ④.

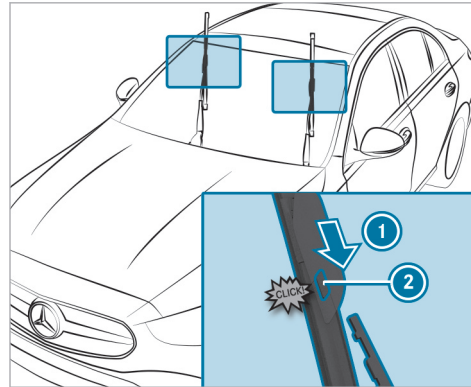
**Pose des balais d'essuie-glace (variante 1)**

- ▶ Insérez le balai d'essuie-glace neuf sur le bras d'essuie-glace dans le sens de la flèche ①, jusqu'à ce que le bouton de déverrouillage ② s'encliquette.

jusqu'à ce que le bouton de déverrouillage ② s'encliquette.

- ▶ Vérifiez que le balai d'essuie-glace est bien fixé.
- ▶ Rabattez les bras d'essuie-glace sur le pare-brise.
- ▶ Mettez le véhicule en marche.
- ▶ Appuyez sur la touche  du commodo. Les bras d'essuie-glace se remettent dans la position initiale.
- ▶ Arrêtez le véhicule.

### Pose des balais d'essuie-glace (variante 2)

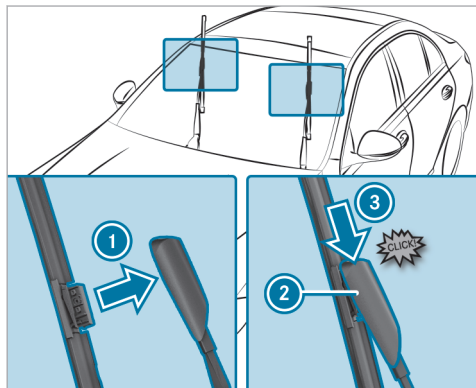

- ▶ Insérez le nouveau balai d'essuie-glace dans le bras d'essuie-glace, dans le sens de la flèche ①.
- ▶ Poussez le verrou ② dans le sens de la flèche ③ jusqu'à ce qu'il s'encliquette en position de verrouillage.

- ▶ Vérifiez que le balai d'essuie-glace est bien fixé.
- ▶ Rabattez les bras d'essuie-glace sur le pare-brise.
- ▶ Mettez le véhicule en marche.
- ▶ Appuyez sur la touche  du commodo. Les bras d'essuie-glace se remettent dans la position initiale.
- ▶ Arrêtez le véhicule.

#### Indicateur d'encrassement

Un indicateur d'encrassement est monté à l'extrémité des balais d'essuie-glace nouvellement montés.

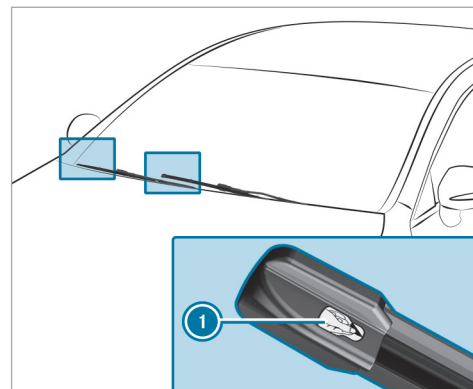

- ▶ Retirez la feuille de protection ① de l'indicateur d'encrassement.

Vous devez remplacer les balais d'essuie-glace lorsque l'indicateur d'encrassement passe du noir au jaune.



## Remplacement du balai d'essuie-glace de la lunette arrière

**⚠ ATTENTION** Risque de coincement lors du remplacement des balais d'essuie-glace par la mise en marche des essuie-glaces

Si les essuie-glaces se mettent en marche lors du remplacement des balais d'essuie-glace, vous risquez d'être coincé par le bras d'essuie-glace.

► Veillez à toujours arrêter les essuie-glaces et le véhicule, et à couper le contact, avant de remplacer les balais d'essuie-glace.

### Dépose du balai d'essuie-glace

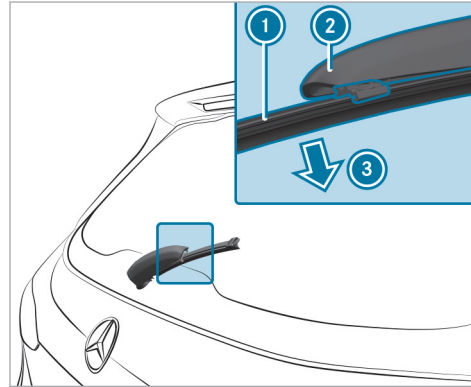

- Coupez le contact.
- Ecartez le bras d'essuie-glace ② de la lunette arrière jusqu'à ce qu'il se verrouille en position de remplacement.
- Déclipez le balai d'essuie-glace ① du bras d'essuie-glace ② et retirez-le dans le sens de la flèche ③.

### Pose du balai d'essuie-glace

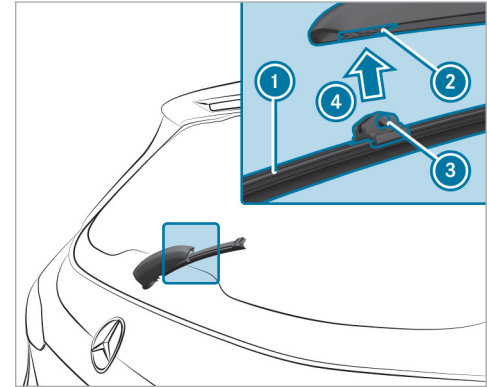

- Mettez en place le balai d'essuie-glace ① avec les deux ergots ③ sur le support ② du bras d'essuie-glace.
- Appuyez sur le balai d'essuie-glace ① dans le sens de la flèche ④ jusqu'à ce qu'il s'enclenche dans le support ②.

- ▶ Vérifiez que le balai d'essuie-glace ❶ est bien fixé.
- ▶ Rabattez le bras d'essuie-glace sur la lunette arrière à partir de la position de remplacement.

## Rétroviseurs

### Commande des rétroviseurs extérieurs

**⚠ ATTENTION** Risque d'accident en cas de modification des réglages du véhicule pendant la marche

Vous risquez de perdre le contrôle du véhicule dans les situations suivantes en particulier:

- si vous réglez le siège conducteur, l'appuie-tête, le volant ou le rétroviseur pendant la marche
  - si vous bouclez votre ceinture de sécurité pendant la marche
- ▶ Avant de démarrer le véhicule, réglez en particulier le siège conducteur, l'appuie-

tête, le volant et le rétroviseur, et bouclez votre ceinture de sécurité.

**⚠ ATTENTION** Risque d'accident lié à une erreur d'appréciation de la distance lors de l'utilisation du rétroviseur côté passager

Le rétroviseur extérieur côté passager donne une image réduite. Les objets visibles sont plus près qu'ils ne le paraissent.

- ▶ Par conséquent, déterminez toujours la distance réelle par rapport aux usagers qui roulent derrière vous en jetant un coup d'œil par-dessus votre épaule.

### Réglage des rétroviseurs extérieurs

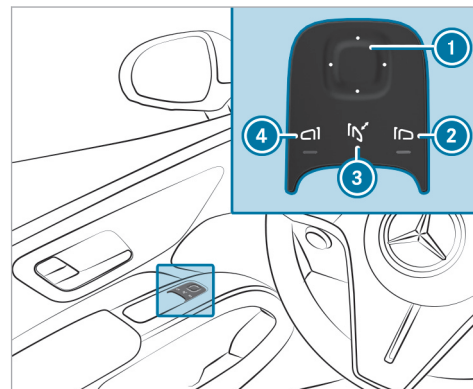

- ▶ Appuyez sur la touche ❷ ou ❹ pour sélectionner le rétroviseur requis.

**i** Sur les véhicules avec assistant intérieur MBUX et caméra conducteur, le rétroviseur extérieur requis peut également être présélectionné automatiquement par un mouvement naturel de la tête vers la gauche ou la droite (→ page 386).

▶ Réglez la position du rétroviseur sélectionné avec la touche **1**.

### Rabattement et déploiement des rétroviseurs extérieurs

▶ Appuyez brièvement sur la touche **3**.

**i** Lorsque la batterie a été débranchée ou déchargée, vous devez actionner brièvement les rétroviseurs extérieurs avec la touche **3**. Ce n'est qu'ainsi que le rabattement automatique des rétroviseurs fonctionne.

### Emboîtement des rétroviseurs extérieurs

Lorsqu'un rétroviseur extérieur a été déboîté violemment, procédez de la manière suivante.

▶ Maintenez la touche **3** appuyée. Vous entendrez un clic suivi d'un bruit de verrouillage. Le rétroviseur extérieur se met dans sa position correcte.

### Fonctionnement des rétroviseurs à commutation jour/nuit automatique

**⚠ ATTENTION** Risque de brûlure par l'acide et d'intoxication en cas de contact avec le liquide électrolytique du rétroviseur à commutation jour/nuit

En cas de bris du miroir d'un rétroviseur à commutation jour/nuit automatique, du liquide électrolytique peut s'échapper.

Le liquide électrolytique est dangereux pour la santé et provoque des irritations. Il ne doit pas entrer en contact avec la peau, les yeux, les voies respiratoires ou les vêtements ni être ingéré.

▶ En cas de contact avec du liquide électrolytique, tenez compte des points suivants:

- Si du liquide électrolytique entre en contact avec la peau, rincez immédiatement les zones de peau touchées avec de l'eau et consultez immédiatement un médecin.

- Si du liquide électrolytique entre en contact avec les yeux, rincez immédiatement et soigneusement avec de l'eau claire et consultez immédiatement un médecin.
- En cas d'ingestion de liquide électrolytique, rincez immédiatement la bouche avec soin. Ne provoquez pas de vomissements. Consultez immédiatement un médecin.
- Changez immédiatement de vêtements s'ils ont été souillés par le liquide électrolytique.
- En cas de réaction allergique, consultez immédiatement un médecin.

Le rétroviseur intérieur et le rétroviseur extérieur côté conducteur passent automatiquement en position nuit lorsque la lumière des phares des véhicules qui suivent atteint le capteur du rétroviseur intérieur.

### Limites système

Le système ne passe pas sur la position nuit dans les situations suivantes:

- Le moteur du véhicule est arrêté.
- La marche arrière est engagée.
- L'éclairage intérieur est allumé.

### Fonctionnement de la position marche arrière du rétroviseur extérieur côté passager

La position marche arrière du rétroviseur vous aide lors des manœuvres de stationnement.

Dans les situations suivantes, le rétroviseur extérieur côté passager bascule vers le bas en direction de la roue arrière côté passager:

- La position marche arrière du rétroviseur est mémorisée (→ page 186).
- Le rétroviseur côté passager est sélectionné.
- La marche arrière est engagée.

Le rétroviseur extérieur côté passager reprend sa position dans les situations suivantes:

- Vous mettez la boîte de vitesses sur une autre position de la boîte de vitesses.
- Vous roulez à plus de 9 mph (15 km/h).
- Vous appuyez sur la touche de sélection du rétroviseur extérieur côté conducteur.

### Mémorisation de la position marche arrière du rétroviseur extérieur côté passager par l'intermédiaire de la marche arrière

#### Mémorisation

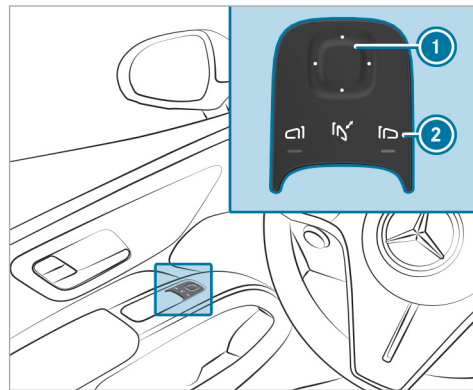

- ▶ Sélectionnez le rétroviseur extérieur côté passager avec la touche ②.
- ▶ Engagez la marche arrière.

- ▶ Mettez le rétroviseur extérieur côté passager dans la position marche arrière du rétroviseur souhaitée avec la touche ①.

### Rappel

- ▶ Sélectionnez le rétroviseur extérieur côté passager avec la touche ②.
- ▶ Engagez la marche arrière.  
Le rétroviseur extérieur côté passager pivote jusqu'à la position marche arrière du rétroviseur mémorisée.

### Activation et désactivation du rabattement automatique des rétroviseurs

Système multimédia:

→  → Réglages → Véhicule

▶ Ouverture/fermeture

- ▶ Activez ou désactivez **Rabattement autom. rétroviseurs.**

### Zone laissant passer les ondes radio dans le pare-brise

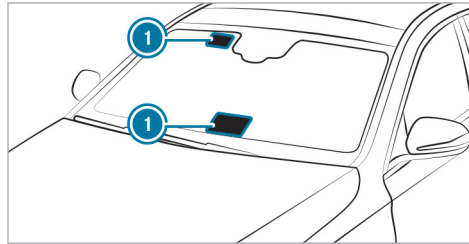

Montez uniquement les appareils commandés par radio, tels que les systèmes de télépéage, dans les zones du pare-brise laissant passer les ondes radio ①.

Les zones laissant passer les ondes radio ① sont plus distinctement visibles à l'extérieur du véhicule lorsque le pare-brise est éclairé par une source de lumière supplémentaire.

Tenez compte du positionnement sur les véhicules dotés des équipements suivants:

- Chauffage de pare-brise

- Pare-brise réfléchissant les infrarouges

### Fonctionnement du pare-brise réfléchissant les infrarouges

Le pare-brise est recouvert d'une couche réfléchissant les infrarouges qui atténue la montée en température dans l'habitacle.

Le revêtement protège l'habitacle des ondes radio.

## Vue d'ensemble des systèmes de climatisation

### Remarques relatives à la climatisation



Afin que le climatiseur, le système de surveillance de la pollution et la filtration de l'air fonctionnent correctement, il faut toujours utiliser un filtre à air intérieur en association avec un préfiltre côté compartiment moteur. Utilisez des filtres recommandés et agréés par Mercedes-Benz. Confiez toujours les travaux de maintenance à un atelier qualifié.



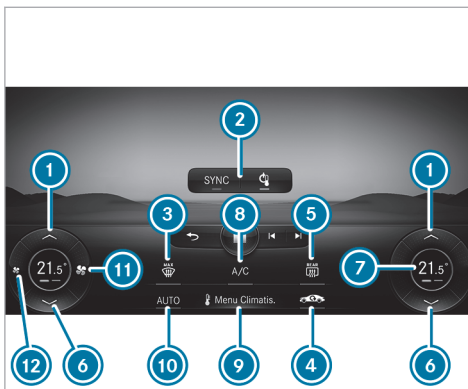

### Vue d'ensemble de la barre de climatisation THERMATIC

Les voyants indiquent que la fonction correspondante est activée.



Ligne de climatisation à l'avant sur l'écran central (exemple)

- ① ▲ Augmentation de la température
- ② Zone d'affichage supérieure de la ligne de climatisation sur la base des exemples  Désactivation de la climatisation (→ page 191) et **SYNC** Fonction de synchronisation (→ page 194)
- ③  Dégivrage du pare-brise (→ page 192)

- ④ **A/C** Activation et désactivation de la fonction A/C (→ page 192) ou  Affichage d'état du préfiltre antipoussière fine (→ page 192)
- ⑤  Mise en marche et arrêt du chauffage de lunette arrière
- ⑥ ▼ Diminution de la température
- ⑦ En fonction de l'équipement du véhicule et du réglage: indicateur de température, affichage de la fonction de dégivrage, du débit d'air, de la préclimatisation ou du mode de climatisation
- ⑧  Activation et désactivation du mode recyclage d'air (→ page 195)
- ⑨ **MENU** Affichage du menu de climatisation (→ page 192)
- ⑩ **AUTO** Régulation automatique de la climatisation (→ page 192)
- ⑪  Augmentation du débit d'air ou mise en marche de la climatisation (→ page 191)
- ⑫  Réduction du débit d'air ou arrêt de la climatisation (→ page 191)

- ❶ La ligne de climatisation est également visible lorsque le véhicule est à l'arrêt ou que le climatiseur est arrêté (→ page 191).
- ❷ La disponibilité de certaines fonctions dépend du pays et de l'équipement du véhicule.

### Vue d'ensemble de la barre de climatisation THERMOTRONIC

Les voyants indiquent que la fonction correspondante est activée.

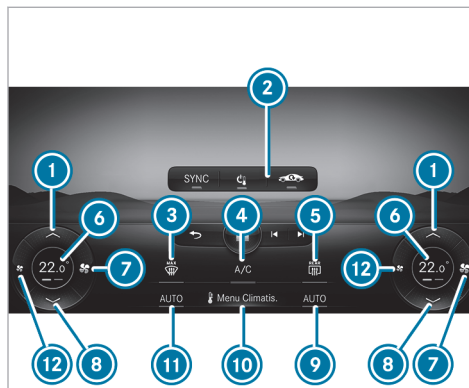

Ligne de climatisation à l'avant sur l'écran central (exemple)

- ❶ ▲ Augmentation de la température
- ❷ SYNC Fonction de synchronisation (→ page 194)
- ❸ ⏻ Arrêt de la climatisation (→ page 191)
- ❹ 🔄 Activation et désactivation du mode recyclage d'air (→ page 195)
- ❺ 🌡️ Affichage de la température
- ❻ 🌡️ Affichage de la température
- ❼ 🌡️ Affichage de la température
- ❽ 🌡️ Affichage de la température
- ❾ AUTO Régulation automatique de la climatisation, côté droit (→ page 192)
- ❿ MENU Affichage du menu de climatisation (→ page 192)
- ⓫ 🌡️ Affichage de la température
- ⓬ 🌡️ Affichage de la température
- ⓭ 🌡️ Affichage de la température
- ⓮ 🌡️ Affichage de la température
- ⓯ 🌡️ Affichage de la température
- ⓰ 🌡️ Affichage de la température
- ⓱ 🌡️ Affichage de la température
- ⓲ 🌡️ Affichage de la température
- ⓳ 🌡️ Affichage de la température
- ⓴ 🌡️ Affichage de la température
- ⓵ 🌡️ Affichage de la température
- ⓶ 🌡️ Affichage de la température
- ⓷ 🌡️ Affichage de la température
- ⓸ 🌡️ Affichage de la température
- ⓹ 🌡️ Affichage de la température
- ⓺ 🌡️ Affichage de la température
- ⓻ 🌡️ Affichage de la température
- ⓼ 🌡️ Affichage de la température
- ⓽ 🌡️ Affichage de la température
- ⓾ 🌡️ Affichage de la température
- ⓿ 🌡️ Affichage de la température
- ❸ 🌡️ MAX Dégivrage du pare-brise
- ❹ A/C Activation et désactivation de la fonction A/C (→ page 192) ou PM2.5 Affichage d'état du préfiltre antipoussière fine (→ page 192)
- ❺ REAR Mise en marche et arrêt du chauffage de lunette arrière
- ❻ En fonction de l'équipement du véhicule et du réglage:  
Indicateur de température  
🌡️ MAX Affichage de la fonction de dégivrage  
🌡️ Débit d'air  
🌡️ Préclimatisation
- ❼ 🌡️ Augmentation du débit d'air ou mise en marche de la climatisation (→ page 191)
- ❽ ▼ Diminution de la température
- ❾ AUTO Régulation automatique de la climatisation, côté droit (→ page 192)
- ❿ MENU Affichage du menu de climatisation (→ page 192)

- ⑪ **AUTO** Régulation automatique de la climatisation, côté gauche (→ page 192)
- ⑫  Réduction du débit d'air ou arrêt de la climatisation (→ page 191)
- ① En cas d'appel entrant, le débit d'air est automatiquement réduit pour diminuer autant que possible les sources de bruit. Vous pouvez de nouveau régler le débit d'air via ⑦ ou ⑫.
- ① La ligne de climatisation est également visible lorsque le véhicule est à l'arrêt ou que le climatiseur est arrêté (→ page 191).
- ① La disponibilité de certaines fonctions dépend du pays et de l'équipement du véhicule.

### Vue d'ensemble de l'unité de commande arrière

L'unité de commande arrière est disponible uniquement sur les véhicules équipés de l'unité de commande de la climatisation THERMOTRONIC.

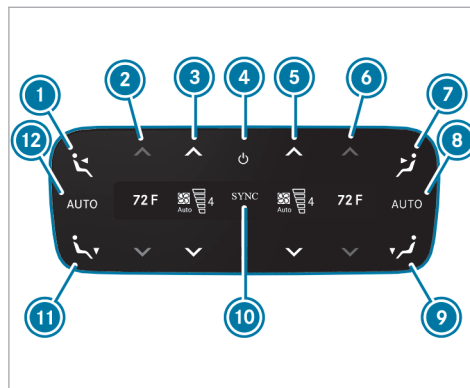

Exemple: Etats-Unis

- ① Réglage de la répartition d'air sur les buses centrales à l'arrière gauche
- ② Réglage de la température à l'arrière gauche
- ③ Réglage du débit d'air à l'arrière gauche ou mise en marche et arrêt de la climatisation (→ page 191)
- ④ Mise en marche et arrêt de la climatisation (→ page 191)

- ⑤ Réglage du débit d'air à l'arrière droit ou mise en marche et arrêt de la climatisation (→ page 191)
- ⑥ Réglage de la température à l'arrière droit
- ⑦ Réglage de la répartition d'air sur les buses centrales à l'arrière droit
- ⑧ Régulation automatique de la climatisation arrière droit
- ⑨ Réglage de la répartition d'air sur les buses de l'espace jambes à l'arrière droit
- ⑩ Synchronisation activée (→ page 194)
- ⑪ Réglage de la répartition d'air sur les buses de l'espace jambes à l'arrière gauche
- ⑫ Régulation automatique de la climatisation arrière gauche

En fonction de l'équipement, les réglages pour la 2e rangée de sièges peuvent se faire via les appareils suivants:

- sur l'unité de commande arrière
- sur un écran du système de divertissement arrière haut de gamme MBUX
- sur la tablette arrière



- sur l'écran passager (CDD – Co-Driver Display)
- sur l'écran central



### Commande des systèmes de climatisation

#### Mise en marche et arrêt de la climatisation

##### Mise en marche de la climatisation

▶ Réglez le débit d'air via  sur la position 1 ou supérieure dans la ligne de climatisation de l'écran central.

ou

▶ Appuyez sur la touche **AUTO**, ,  ou .

##### Arrêt de la climatisation



▶ Réglez le débit d'air via  sur la position 0 dans la ligne de climatisation de l'écran central

ou

▶ Appuyez sur .

Lorsque la climatisation est arrêtée, les vitres risquent de se couvrir plus rapidement de buée.

N'arrêtez la climatisation que pour une courte durée.

- ① Lorsque la climatisation est arrêtée par l'intermédiaire du symbole , **OFF** est affiché dans la ligne de climatisation.
- ① Lorsque la fonction de maximisation de l'autonomie est activée, certaines fonctions de climatisation sont restreintes et les chauffages de vitres et de rétroviseur sont arrêtés. Selon la situation météorologique, les vitres risquent alors de s'embuer, ce qui peut conduire à une visibilité restreinte. Pour un réactivation rapide des fonctions de climatisation, appuyez sur la touche  dans la ligne de climatisation de l'écran central.

#### Mise en marche et arrêt de la climatisation via l'unité de commande arrière





##### Activation

▶ Appuyez sur la touche .

ou

▶ Réglez le débit d'air sur la position 1 ou supérieure via les touches  et .

ou

▶ Appuyez sur la touche , ,  ou la touche .

##### Désactivation

▶ Appuyez sur la touche .

ou

▶ Réglez le débit d'air sur le niveau 0 via les touches  et .

- ① Lorsque la climatisation arrière est arrêtée à l'aide de la touche , **OFF** est affiché sur l'écran.

#### Activation et désactivation de la fonction A/C par l'intermédiaire de la ligne de climatisation

La fonction A/C permet de climatiser et de déshumidifier l'air intérieur du véhicule.

▶ Appuyez sur  dans la ligne de climatisation de l'écran central.

- ❗ Ne désactivez que brièvement la fonction A/C, sinon les vitres risquent de se couvrir plus rapidement de buée. En mode refroidissement, de l'eau de condensation peut s'écouler sous le véhicule. Cela n'indique pas un défaut.

### Affichage du menu de climatisation par l'intermédiaire de la barre de climatisation

Le menu de climatisation peut être affiché par l'intermédiaire de la barre de climatisation. La barre de climatisation est toujours affichée sur le bord inférieur de l'écran central.

- ▶ Sélectionnez l'entrée **Menu Climatis.** dans la barre de climatisation. Le menu **1re rangée de sièges** s'ouvre.

### Accès direct au menu **Qualité de l'air**

- ▶ Sélectionnez l'affichage d'état du préfiltre antipoussière fine  dans la barre de climatisation. Le menu **Qualité de l'air** s'ouvre. Vous pouvez voir une animation sur la purification de l'air qui se produit automatiquement.

- ❗ L'affichage d'état de la valeur de poussière fine se trouve sur l'écran d'accueil à côté de l'affichage de droite de la température et vous informe sur les valeurs actuelles de poussière fine à l'intérieur et à l'extérieur du véhicule. Les valeurs de mesure sont affichées dans l'unité  $\mu\text{g}/\text{m}^3$  (microgramme par mètre cube).

### Dégivrage du pare-brise via la ligne de climatisation

#### Activation

- ▶ Appuyez sur  dans la ligne de climatisation de l'écran central.

#### Désactivation

- ▶ Appuyez sur , **AUTO** ou  dans la ligne de climatisation de l'écran central.

ou

- ▶ Réglez le débit d'air sur 0.

- ❗ Lorsque vous activez la fonction de dégivrage, certaines fonctions sont désactivées automatiquement (le réglage de la température, par exemple).

### Activation et désactivation de la fonction A/C par l'intermédiaire du menu de climatisation

Système multimédia:

- ↳ Menu Climatis. ▶▶ 1re rangée de sièges

En fonction des conditions extérieures, l'activation de la fonction A/C permet d'obtenir un meilleur refroidissement et séchage de l'air intérieur. S'il n'y a pas de possibilité d'utiliser la fonction A/C sur la ligne de climatisation de l'écran central, activez ou désactivez cette fonction dans le menu Climatisation de l'écran central.

- ▶ Sélectionnez **A/C**.

### Régulation automatique de la climatisation par l'intermédiaire de la ligne de climatisation

En mode automatique, la température intérieure réglée est régulée et maintenue automatiquement constante grâce à l'arrivée d'air.

- ▶ Appuyez sur **AUTO** dans la ligne de climatisation de l'écran central.

► **Passage en mode manuel :** désactivez le mode automatique ou réglez une répartition d'air, par exemple .

❶ Vous pouvez augmenter ou réduire le débit d'air en appuyant sur  dans la ligne de climatisation de l'écran central.

### Sélection des modes de climatisation par l'intermédiaire du menu de climatisation

Système multimédia:

➔ Menu Climatis. ➔ 1re rangée de sièges

Dans le menu Climatisation, vous pouvez choisir entre différents modes de climatisation.

Si vous avez activé les modes ECO ou ECO+, certaines fonctions de climatisation seront limitées en faveur de l'énergie et de l'autonomie du véhicule.

Les modes suivants sont disponibles dans le menu Climatisation:

- **Comfort :** confort de climatisation maximal.
- **ECO :** lorsque la puissance de chauffage et de refroidissement est limitée, il est encore pos-

sible d'utiliser la climatisation sans restriction. Lorsque vous activez , vous passez automatiquement en mode Confort.

- **ECO+ :** mode avec uniquement utilisation de la soufflante et, le cas échéant, utilisation de la chaleur dissipée. Il n'est plus possible de régler la température. Lorsque vous activez , vous passez automatiquement en mode Confort.

- ❶ Lorsque le mode ECO ou ECO+ est activé, une buée importante peut se former sur les vitres.
- ❶ Vous pouvez aussi activer ou désactiver le mode Climatisation ECO+ par l'intermédiaire de la touche de maximisation de l'autonomie sous **Autonomie** dans le menu EQ. Lorsque vous désactivez la maximisation de l'autonomie, vous passez automatiquement dans le dernier mode de climatisation sélectionné. Lorsque le mode ECO ou ECO+ est activé, vous pouvez accéder directement au menu de climatisation en appuyant sur l'indicateur de température ou de soufflante sur la ligne de climatisation de l'écran central. Vous pouvez

changer le mode de climatisation en appuyant sur la touche ECO.

- ❶ La climatisation du véhicule détecte automatiquement l'occupation des sièges. Si le véhicule détecte des sièges inoccupés, les fonctions de climatisation sont restreintes. Lorsque vous activez , la climatisation passe automatiquement en mode Modus Comfort.
- ❶ Si le mode ECO ou ECO+ est activé lors d'un bref arrêt du véhicule, le mode auparavant sélectionné sera automatiquement activé au prochain démarrage. Si le mode ECO ou ECO+ est activé lors d'un arrêt prolongé du véhicule, le mode Comfort sera automatiquement activé au prochain démarrage.

► Appuyez sur **ECO**.



► Sélectionnez **Comfort, ECO** ou **ECO+**.

Si un mode ECO est sélectionné par le biais du menu de climatisation, deux LED apparaissent sur l'affichage de température de la ligne de climatisation. Si le mode ECO est activé, une LED s'allume en vert sur l'indicateur de température. Si le mode ECO+ est activé, les deux LED s'allument en vert et «ECO+» s'affiche.

### Réglage de la répartition d'air par l'intermédiaire du menu de climatisation

Système multimédia:

↳ Menu Climatis.

- ▶ Sélectionnez **1re rangée de sièges** ou **2e rangée de sièges**.
- ▶ Réglage de la répartition d'air: sélectionnez ,  ou .
- ▶ Réglez le débit d'air.



- ⓘ Lorsque le climatiseur est en marche, une zone au minimum est toujours activée. Cependant, plusieurs répartitions d'air peuvent être sélectionnées simultanément, par exemple pour climatiser l'habitacle et l'espace jambes en même temps. La climatisation du pare-brise  peut uniquement être sélectionnée pour la 1re rangée de sièges. En mode automatique, les boutons de réglage de la répartition d'air sont automatiquement désactivés. Si le climatiseur est arrêté, les boutons restent néanmoins opérationnels et le dernier réglage est enregistré.

### Réglage de la climatisation arrière par l'intermédiaire du menu de climatisation

Système multimédia:

↳ Menu Climatis.

#### Réglage du débit d'air



- ▶ Sélectionnez **2e rangée de sièges** ou **3e rangée de sièges**.
- ▶ Réglez le débit d'air avec  ou .

#### Réglage de la température

- ▶ Sélectionnez **2e rangée de sièges**.
  - ▶ Réglez la température.
- ⓘ Il est possible de refroidir la 3e rangée de sièges en plus de la température déjà réglée pour la 1re ou la 2e rangée de sièges. Pour activer le refroidissement supplémentaire, appuyez sur  et sélectionnez le niveau 1 ou supérieur.

#### Régulation automatique de la climatisation arrière

- ▶ Sélectionnez **AUTO**.

- ⓘ Lorsque vous activez la fonction de dégivrage, certaines fonctions sont désactivées automatiquement (le réglage de la température, par exemple). Pour désactiver la fonction de dégivrage, appuyez sur , **AUTO** ou  ou réglez le débit d'air au niveau 0 (→ page 192).

### Activation et désactivation de la fonction de synchronisation par l'intermédiaire du menu de climatisation

Système multimédia:



↳ Menu Climatis. ▶▶ **1re rangée de sièges**

La fonction de synchronisation commande la climatisation de manière centralisée. Les réglages de la température, du débit d'air et de la répartition d'air du conducteur sont alors repris automatiquement pour chaque zone de climatisation.

- ▶ Sélectionnez **SYNC**.

## Désembuage des vitres

### Désembuage des vitres à l'intérieur

- ▶ Appuyez sur  dans la ligne de climatisation de l'écran central.
- ▶ Si les vitres continuent à se couvrir de buée: appuyez sur la ligne de la climatisation de l'écran central .

### Désembuage des vitres à l'extérieur

- ▶ Mettez les essuie-glaces en marche.
- ▶ Appuyez sur  dans la ligne de climatisation de l'écran central.

## Mise en marche et arrêt du mode recyclage d'air par l'intermédiaire du menu de climatisation

### Conditions requises

- L'unité de commande de la climatisation THERMATIC avec préfiltre antipoussière fine est disponible.
- L'unité de commande de la climatisation THERMOTRONIC avec ou sans préfiltre antipoussière fine est disponible.

Système multimédia:

➔ Menu Climatis. ➔ 1re rangée de sièges

- ▶ Appuyez sur  dans la zone d'affichage supérieure de la ligne de climatisation. L'air intérieur est recyclé.

Le mode recyclage d'air passe automatiquement en mode air frais après un certain temps.

- ① Lorsque le mode recyclage d'air est en marche, les vitres risquent de se couvrir plus rapidement de buée. N'activez le mode recyclage d'air que pour une courte durée.
- ① Vous pouvez passer directement au menu Qualité de l'air en sélectionnant l'affichage d'état de poussière fine  dans la ligne de climatisation.

## Mise en marche et arrêt du mode recyclage d'air par l'intermédiaire de la ligne de climatisation

### Conditions requises

- L'unité de commande de la climatisation THERMATIC sans préfiltre antipoussière fine est disponible.

- ▶ Appuyez sur  dans la ligne de climatisation de l'écran central. L'air intérieur est recyclé.

Le mode recyclage d'air passe automatiquement en mode air frais après un certain temps.

- ① Lorsque le mode recyclage d'air est en marche, les vitres risquent de se couvrir plus rapidement de buée. N'activez le mode recyclage d'air que pour une courte durée.

## Activation et désactivation de l'ionisation par l'intermédiaire du menu de climatisation

Système multimédia:

➔ Menu Climatis. ➔ Qualité de l'air

Lorsque l'ionisation est activée, l'air intérieur est enrichi d'ions d'oxygène chargés négativement. Ceux-ci peuvent favoriser le bien-être des occupants.

- ▶ Sélectionnez **Ionisation**.

- ❶ La fonction peut uniquement être exécutée si le mode AUTO est activé ou si la répartition d'air est réglée sur les buses latérales. Lorsque la buse latérale est fermée du côté conducteur, la fonction est limitée.

### Parfumeur d'ambiance

#### ■ Activation et désactivation du parfumeur d'ambiance par l'intermédiaire du système multimédia

##### Conditions requises

- La climatisation automatique est en marche.
- La boîte à gants est fermée.
- Un flacon est inséré.

Système multimédia:

↪ [Menu Climatis.](#) ➤ [Qualité de l'air](#)

Le parfumeur d'ambiance diffuse une odeur agréable dans l'habitacle à partir d'un flacon logé dans la boîte à gants.

- ▶ Naviguez vers le bas jusqu'à ce que la barre de réglage de la climatisation soit activée.
- ▶ Sélectionnez [Diffuseur de parfum.](#)

- ▶ Activez ou désactivez le parfumeur d'ambiance.

#### ■ Réglage du parfumeur d'ambiance par l'intermédiaire du système multimédia

##### Conditions requises

- Un flacon est inséré.
- La boîte à gants est fermée.
- La climatisation est en marche.

Système multimédia:

↪ [Menu Climatis.](#) ➤ [Qualité de l'air](#)

Le parfumeur d'ambiance diffuse une odeur agréable dans l'habitacle à partir d'un flacon logé dans la boîte à gants.

- ▶ Sélectionnez [Diffus. parfum.](#)

- ▶ Appuyez autant de fois qu'il est nécessaire pour atteindre l'intensité souhaitée.

#### ■ Insertion et retrait du flacon du parfumeur d'ambiance

**⚠ ATTENTION** Risque de blessure en cas de contact avec du liquide parfumé

Si des enfants ouvrent le flacon, le liquide parfumé risque d'entrer en contact avec leurs yeux ou ils risquent de l'avaler.

- ▶ Ne laissez pas des enfants sans surveillance à l'intérieur du véhicule.
- ▶ Si du liquide parfumé a été avalé, consultez immédiatement un médecin.
- ▶ Si du liquide parfumé est entré en contact avec les yeux, rincez-les à l'eau claire.
- ▶ Si les troubles persistent, consultez un médecin.

**PROTECTION DE L'ENVIRONNEMENT**

Dommages écologiques dus à une élimination incorrecte de flacons pleins



Les flacons pleins ne doivent pas être éliminés avec les ordures ménagères.



Déposez les flacons pleins dans un centre de collecte pour substances nocives.

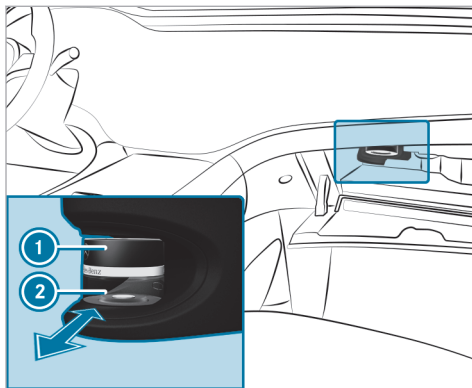

- ① Bouchon
- ② Flacon

- ▶ **Insertion :** poussez le flacon dans le support jusqu'en butée.
- ▶ **Retrait :** après avoir ouvert la boîte à gants, attendez 7 secondes environ, puis retirez le flacon.

Si vous n'utilisez pas les parfums d'ambiance d'origine Mercedes-Benz, tenez compte des consignes de sécurité figurant sur l'emballage du liquide parfumé.

Une fois le liquide parfumé épuisé, ne remplissez pas de nouveau le flacon original Mercedes-Benz de parfum d'ambiance, mais éliminez-le.

**Flacon à recharger**

- ▶ Dévissez le bouchon du flacon vide.
- ▶ Remplissez le flacon avec 0,5 fl. oz. (15 ml) maximum.
- ▶ Vissez le bouchon sur le flacon.

Remplissez toujours le flacon vide à recharger avec le même parfum. Tenez également compte de la feuille d'information séparée jointe au flacon.

### Informations sur le chauffage de pare-brise

**⚠ ATTENTION** Risque de brûlure en touchant le pare-brise en cas de chauffage de pare-brise en marche

Le pare-brise peut devenir très chaud lorsque le chauffage de pare-brise est allumé.

En cas de perception de la température ou d'aptitude à réagir aux températures élevées limitée, cela peut avoir des effets néfastes sur la santé ou même provoquer des blessures semblables à des brûlures.

- ▶ Ne touchez le pare-brise que si le chauffage de pare-brise est éteint.
- ▶ Laissez refroidir le pare-brise avant de le toucher.

Le chauffage de pare-brise se met en marche automatiquement lorsque  est activé dans la ligne de la climatisation de l'écran central.

Après le démarrage du véhicule, le chauffage de pare-brise se met en marche automatiquement en fonction des besoins.

**i** Si la tension du réseau de bord est faible, il peut arriver que le fonctionnement du chauffage de pare-brise soit perturbé.

### Préclimatisation au déverrouillage

#### ■ Fonction de préclimatisation lors du déverrouillage

Avant que vous montiez à bord du véhicule, la zone des sièges peut être préchauffée ou prérefroidie pour une courte durée.

Selon l'équipement du véhicule, les fonctions suivantes sont activées lors du prérefroidissement, en fonction des besoins:

- Climatisation automatique
- Soufflante
- Ventilation de siège

Selon l'équipement du véhicule, les fonctions suivantes sont activées lors du préchauffage, en fonction des besoins:

- Climatisation automatique
- Soufflante

- Chauffage de siège
- Chauffage du volant
- Chauffage de rétroviseur
- Chauffage de lunette arrière
- Chauffage de pare-brise
- Chauffage des essuie-glaces au repos

Selon l'équipement du véhicule, les fonctions suivantes sont en outre régulées pour la préclimatisation si elles étaient déjà activées lors de la conduite normale du véhicule:

- Parfumeur d'ambiance
- Ionisation

#### ■ Réglage de la préclimatisation au déverrouillage dans le système multimédia

Système multimédia:

 Menu Climatis.  Préclimatisation

 Activez ou désactivez la fonction.



### Sélection des sièges

- ▶ Sélectionnez **Conducteur**, **Passager**, **Arr. gauche** ou **Arrière droite**.  
Les réglages de la préclimatisation spécifiques à chaque siège, comme par exemple le chauffage de siège, sont effectués pour les sièges sélectionnés.

Lorsque la préclimatisation est activée, une LED est allumée en bleu sur la ligne de climatisation de l'écran central quand le véhicule est refroidi et en rouge quand le véhicule est chauffé.

### Mise en marche et arrêt de la préclimatisation au déverrouillage

#### Conditions requises

- La batterie haute tension est suffisamment chargée.
- La fonction est activée par l'intermédiaire du système multimédia.

- ▶ **Mise en marche** : déverrouillez le véhicule. Les fonctions de climatisation sont activées pendant 5 minutes maximum en cas de préchauffage et de prérefroidissement.

La préclimatisation au déverrouillage ne doit pas être activée plus de trois fois de suite lorsque le véhicule est arrêté.

- ▶ **Arrêt** : appuyez sur  dans la ligne de climatisation de l'écran central.

Les fonctions suivantes restent activées, même après le démarrage du véhicule:

- Chauffage de siège
- Ventilation de siège

Selon l'équipement du véhicule, les fonctions suivantes sont en outre régulées pour la préclimatisation si elles étaient déjà activées lors de la conduite normale du véhicule:

- Parfumeur d'ambiance
- Ionisation

### Préclimatisation avant l'heure de départ

#### Fonction de préclimatisation avant l'heure de départ

- ⚠ **ATTENTION** Danger de mort dû à une forte chaleur ou à l'action du froid dans le véhicule

Lorsque des personnes, en particulier des enfants, sont exposées de manière prolongée à une forte chaleur ou à un froid excessif, il y a risque de blessure, voire danger de mort!

- ▶ Ne laissez jamais de personnes sans surveillance à l'intérieur du véhicule, en particulier des enfants.

- ⚠ **ATTENTION** Risque de brûlure en cas de mise en marche répétée du chauffage de siège

Si vous mettez le chauffage de siège en marche de manière répétée, le coussin d'assise et le rembourrage de dossier peuvent devenir très chauds.

En cas de sensibilité limitée à la température ou de possibilité de réaction limitée vis-à-vis de températures élevées en particulier, cela peut avoir des effets néfastes sur la santé ou même provoquer des blessures semblables à des brûlures.

▶ Ne mettez pas le chauffage de siège en marche de manière répétée.

Pour éviter une surchauffe, le chauffage de siège peut se désactiver momentanément après une remise en marche répétée.

Lorsque le véhicule est à l'arrêt, l'air de l'habitacle peut être chauffé, ventilé ou refroidi jusqu'à ce qu'il atteigne la température sélectionnée.

Lorsque le véhicule est raccordé à un système d'alimentation électrique, la batterie haute tension est chargée en priorité jusqu'à un état de charge minimal défini.

La durée de fonctionnement de la préclimatisation peut être réduite dans les conditions suivantes:

- Le véhicule n'est pas raccordé à un système d'alimentation électrique.

- La batterie haute tension n'est pas entièrement chargée.

Lorsque la préclimatisation est active, l'état de charge de la batterie haute tension peut diminuer, même si la fiche de câble de charge est branchée.

En mode refroidissement et ventilation, la ventilation de siège, si le véhicule en est équipé, est activée.

En mode chauffage, les fonctions suivantes sont activées si elles sont disponibles:

- Chauffage de siège
- Chauffage du volant
- Chauffage de rétroviseur
- Chauffage de lunette arrière
- Chauffage de pare-brise
- Chauffage des essuie-glaces au repos

Si la température réglée est modifiée, le mode de climatisation est automatiquement actualisé. Le système commute du mode chauffage au mode ventilation ou refroidissement, du mode refroidissement au mode ventilation ou chauffage ou du

mode ventilation au mode chauffage ou refroidissement.

Selon l'équipement du véhicule, les fonctions suivantes sont en outre régulées pour la préclimatisation si elles étaient déjà activées lors de la conduite normale du véhicule:

- Parfumeur d'ambiance
- Ionisation

### ■ Réglage de la préclimatisation avant l'heure de départ via la ligne de climatisation

Système multimédia:

↳ Menu Climatis. ▶▶ Préclimatisation

### Réglage d'une heure de départ

**i** Les heures de départ réglées sont utilisées pour la préclimatisation du véhicule et pour la prévision de l'état de charge et de l'autonomie à l'heure sélectionnée. Pour de plus amples informations sur les réglages de la charge, voir (→ page 248)

▶ Sélectionnez **Modifier l'heure de départ**



- ▶ Sélectionnez une heure de départ ou réglez une nouvelle heure de départ.
- ⓘ Lorsque la fonction de maximisation de l'autonomie est activée et que vous vous arrêtez pour recharger la batterie, une estimation du temps restant pour atteindre l'état de charge souhaité est automatiquement affichée. Cette estimation est utilisée pour définir l'heure de départ approximative pour la préclimatisation et est réglée automatiquement. Les heures de départ réglées auparavant ne peuvent pas être traitées lorsque cette fonction est activée. L'heure de départ définie automatiquement peut être activée ou désactivée via le menu de climatisation.

### Réglage des jours de répétition

- ▶ Sélectionnez **Modifier l'heure de départ** .
- ▶ Réglez l'heure de départ souhaitée et sélectionnez les jours de la semaine auxquels doit s'appliquer cette heure de départ.
- ▶ Appuyez sur **OK** pour confirmer.

### Sélection des sièges

- ▶ Sélectionnez **Conducteur**, **Passager**, **Arr. gauche** ou **Arrière droite**.  
La préclimatisation est réglée pour les sièges sélectionnés.

Lorsqu'une heure de départ est réglée, une LED est allumée en orange sur la ligne de climatisation de l'écran central. De plus, une LED s'allume sur la ligne de climatisation si la préclimatisation est activée. Elle s'allume en bleu lorsque le véhicule est refroidi et en rouge lorsqu'il est chauffé.

### Mise en marche et arrêt de la préclimatisation avant l'heure de départ

#### Conditions requises

- La batterie haute tension est suffisamment chargée.
- La fonction est activée par l'intermédiaire du système multimédia.

- ▶ **Mise en marche** : réglez l'heure de départ (→ page 200).  
La préclimatisation avant l'heure de départ se met en marche au maximum 55 minutes avant

l'heure de départ sélectionnée. Elle reste en marche pendant encore 5 minutes si le départ est retardé.

- ▶ **Arrêt anticipé de la préclimatisation avant l'heure de départ** :  appuyez sur la ligne de climatisation du visuel central ou désactivez la présélection de l'heure dans le menu de climatisation.

Selon l'équipement du véhicule, les fonctions suivantes restent activées, même après le démarrage du véhicule :

- Chauffage de siège
- Ventilation de siège

Selon l'équipement du véhicule, les fonctions suivantes sont en outre régulées pour la préclimatisation si elles étaient déjà activées lors de la conduite normale du véhicule :

- Parfumeur d'ambiance
- Ionisation

### Utilisation de la préclimatisation immédiate par l'intermédiaire de la ligne de climatisation

**⚠ ATTENTION** Danger de mort dû à une forte chaleur ou à l'action du froid dans le véhicule

Lorsque des personnes, en particulier des enfants, sont exposées de manière prolongée à une forte chaleur ou à un froid excessif, il y a risque de blessure, voire danger de mort!

▶ Ne laissez jamais de personnes sans surveillance à l'intérieur du véhicule, en particulier des enfants.

**⚠ ATTENTION** Risque de brûlure en cas de mise en marche répétée du chauffage de siège

Si vous mettez le chauffage de siège en marche de manière répétée, le coussin d'assise et le rembourrage de dossier peuvent devenir très chauds.

En cas de sensibilité limitée à la température ou de possibilité de réaction limitée vis-à-vis

de températures élevées en particulier, cela peut avoir des effets néfastes sur la santé ou même provoquer des blessures semblables à des brûlures.

▶ Ne mettez pas le chauffage de siège en marche de manière répétée.



Pour éviter une surchauffe, le chauffage de siège peut se désactiver momentanément après une remise en marche répétée.

#### Conditions requises

- Le véhicule est arrêté.

En cas d'interruption du trajet, par exemple, l'habitacle peut être climatisé pendant encore 50 minutes maximum.

▶ Appuyez sur la touche  dans la ligne de climatisation de l'écran central.

▶ Réglez la température au moyen des flèches  ou  sur la ligne de climatisation de l'écran central.

Une LED s'allume sur la ligne de climatisation de l'écran central si la préclimatisation est activée.

Elle s'allume en bleu lorsque le véhicule est refroidi et en rouge lorsqu'il est chauffé.

### Buses de ventilation

#### Réglage des buses de ventilation avant

**⚠ ATTENTION** Risque de brûlure ou de gelures en cas de distance insuffisante par rapport aux buses de ventilation

L'air sortant des buses de ventilation peut être très chaud ou très froid.

- ▶ Veillez toujours à ce que tous les occupants du véhicule se tiennent à une distance suffisante des buses de ventilation.
- ▶ Si nécessaire, dirigez le flux d'air vers une autre zone de l'habitacle.

Afin de garantir l'arrivée d'air frais dans l'habitacle par les buses de ventilation, tenez compte des remarques suivantes:

- Veillez à ce que les buses et les grilles d'aération de l'habitacle soient toujours dégagées.

- Veillez à ce qu'aucun dépôt ne se forme sur la grille d'entrée d'air (→ page 442).

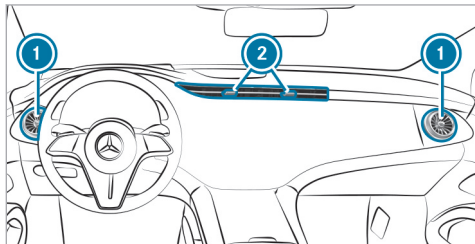

- ▶ **Ouverture et fermeture des buses latérales :** saisissez la buse latérale ① correspondante par la bague extérieure et tournez-la vers la gauche ou la droite jusqu'en butée.
- ▶ **Ouverture et fermeture des buses centrales :** saisissez la molette de réglage ② correspondante et tournez-la vers le bas ou vers le haut jusqu'en butée.
- ▶ **Réglage de la direction du flux d'air des buses latérales :** saisissez la buse latérale ① par la partie centrale et tournez-la vers le haut, le bas, la gauche ou la droite.

- ▶ **Réglage de la direction du flux d'air des buses centrales :** saisissez la buse centrale ② par la molette de réglage et tournez-la vers le haut, le bas, la gauche ou la droite.

### Réglage des buses arrière

- ⚠ **ATTENTION** Risque de brûlure ou de gelures en cas de distance insuffisante par rapport aux buses de ventilation

L'air sortant des buses de ventilation peut être très chaud ou très froid.

- ▶ Veillez toujours à ce que tous les occupants du véhicule se tiennent à une distance suffisante des buses de ventilation.
- ▶ Si nécessaire, dirigez le flux d'air vers une autre zone de l'habitacle.

### Réglages des buses arrière (2e rangée de sièges)

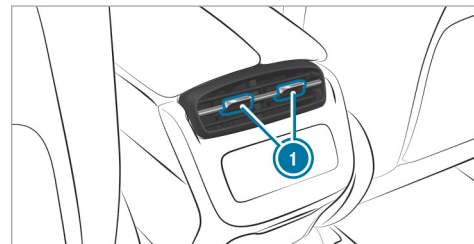

- ▶ **Ouverture et fermeture des buses arrière :** saisissez la buse arrière ① par la molette de réglage et tournez-la vers l'intérieur ou vers l'extérieur jusqu'en butée.
- ▶ **Réglage de la direction du flux d'air des buses arrière :** saisissez la molette de réglage ① correspondante et tournez-la vers le haut, le bas, la gauche ou la droite.

**Réglage des buses latérales à l'arrière (2e rangée de sièges)**

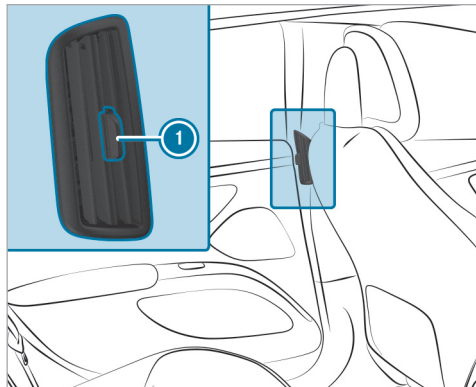

► **Ouverture et fermeture des buses latérales à l'arrière :** saisissez la buse latérale ① par la molette de réglage et tournez-la vers le bas ou vers le haut jusqu'en butée.

► **Réglage de la direction du flux d'air des buses latérales :** saisissez la molette de réglage ①

et tournez-la vers le haut, le bas, la gauche ou la droite.

**Réglage des buses latérales à l'arrière (3e rangée de sièges)**

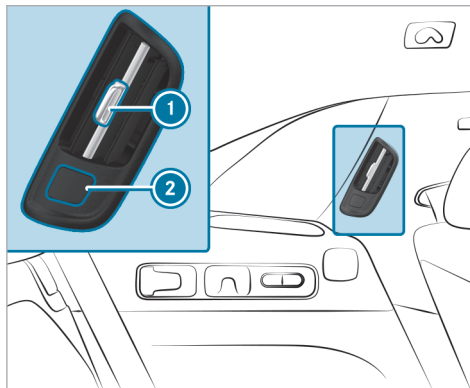

► **Ouverture ou fermeture des buses latérales à l'arrière :** appuyez sur la touche ②.

► **Réglage de la direction du flux d'air des buses latérales :** saisissez la molette de réglage ① et tournez-la vers la gauche ou la droite.

## Conduite

### Remarques relatives à la conduite en mode de fonctionnement électrique

**⚠ ATTENTION** Risque de brûlure par l'acide et d'intoxication en cas de batterie haute tension endommagée

Si le boîtier de la batterie haute tension est endommagé, l'électrolyte et des gaz peuvent s'échapper.

- ▶ Evitez tout contact avec la peau, les yeux ou les vêtements.
- ▶ Rincez immédiatement les projections d'électrolyte à l'eau et consultez immédiatement un médecin.

**⚠ DANGER** Risque d'incendie et d'explosion en cas de surpression intérieure de la batterie haute tension

En cas d'incendie du véhicule, du gaz inflammable risque de s'échapper et de s'enflammer.

- ▶ En cas de dégagements d'odeurs inhabituels, de fumée ou de points chauds, interrompez immédiatement le processus de charge.
- ▶ Quittez immédiatement la zone de danger. Sécurisez la zone de danger tout en respectant une distance suffisante.
- ▶ Prévenez les pompiers.

Tenez compte des remarques suivantes relatives aux bruits de roulement et au système d'alerte sonore du véhicule:

- Le véhicule dispose d'un système d'entraînement en mode entièrement électrique et les bruits à l'arrêt ainsi que les bruits de roulement sont nettement plus faibles que sur les véhicules équipés d'un moteur thermique.

C'est pourquoi le véhicule est équipé d'un générateur de sons comme système d'alerte sonore (AVAS). Ce dispositif de sécurité est prescrit par la loi.

Le bruit extérieur du générateur de sons est perceptible dans l'habitacle à l'arrêt et à faible

vitesse et ne constitue pas un dysfonctionnement.

- Le générateur de sons émet des bruits à l'arrêt et des bruits de roulement en fonction de la vitesse du véhicule lorsque celui-ci roule à moins de 25 mph (30 km/h) environ.  
Les autres usagers, notamment les piétons et les cyclistes, peuvent ainsi mieux percevoir votre véhicule.
- A partir de 20 mph (20 km/h), le système d'alerte sonore du véhicule se désactive progressivement.
- Dans certains cas, il peut arriver que le véhicule ne soit pas entendu par les autres usagers malgré le générateur de sons. Adaptez votre style de conduite en conséquence.

### Coupure manuelle du réseau de bord haute tension

**▲ DANGER** Danger de mort et risque d'incendie dus à des composants du réseau de bord haute tension modifiés et/ou endommagés

Le réseau de bord haute tension est sous haute tension électrique. Si vous modifiez des composants du réseau de bord haute tension ou si vous touchez des composants endommagés, vous risquez de recevoir une décharge électrique. En outre, les composants modifiés et/ou endommagés risquent de provoquer un incendie.

Lors d'un accident ou si le soubassement entre en contact avec le sol, les composants du réseau de bord haute tension peuvent également subir des dommages non visibles.

- ▶ N'effectuez jamais de modifications sur le réseau de bord haute tension.
- ▶ Ne mettez pas le véhicule en marche et ne l'utilisez pas lorsque des composants

du réseau de bord haute tension ont été modifiés ou endommagés.

- ▶ Ne touchez jamais des composants du réseau de bord haute tension endommagés.
- ▶ Ne touchez aucun composant du réseau de bord haute tension après un accident.
- ▶ Après un accident, faites remorquer le véhicule.
- ▶ Faites contrôler les composants du réseau de bord haute tension par un atelier qualifié et faites-les remplacer si nécessaire.

#### Conditions requises

Le réseau de bord haute tension doit uniquement être coupé manuellement dans les situations suivantes:

- Le voyant d'alerte des systèmes de retenue  qui se trouve sur l'écran conducteur est allumé (après un accident, par exemple).

- Le véhicule est fortement endommagé et les éléments des systèmes de retenue n'ont pas été activés (après un accident, par exemple).

#### Utilisation du dispositif de coupure haute tension

Le réseau de bord haute tension doit uniquement être coupé manuellement dans les situations mentionnées précédemment.

- ▶ Arrêtez le véhicule.
- ▶ Mettez la boîte de vitesses sur **P**.
- ▶ Serrez le frein de stationnement électrique.
- ▶ Immobilisez le véhicule pour qu'il ne puisse pas se mettre à rouler.



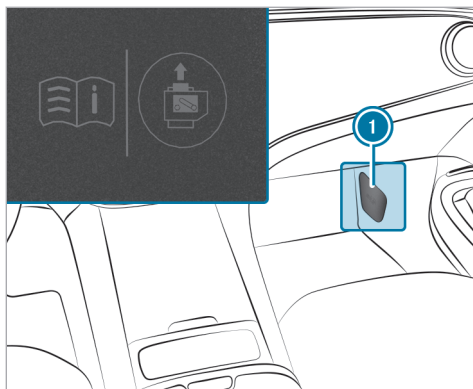

- ▶ Retirez avec précaution le couvercle ① de la boîte à fusibles au niveau du plancher côté passager. Le dispositif de coupure haute tension ④ se trouve au dos du couvercle ①.

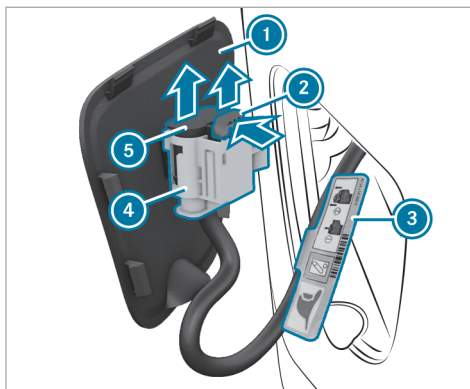

- ▶ Consultez l'étiquette supplémentaire ③ relative au dispositif de coupure haute tension ④.
- ▶ Appuyez sur la patte de déverrouillage ② située au niveau du dispositif de coupure haute tension ④ dans le sens de la flèche et sortez-la.
- ▶ Tirez la fiche ⑤ dans le sens de la flèche jusqu'à ce qu'elle s'encliquette. Le réseau de bord haute tension est coupé.

Faites toujours effectuer tous les travaux sur le système d'entraînement, même après une coupure manuelle du réseau de bord haute tension, par un atelier qualifié.

#### Etablissement de l'alimentation en tension ou mise en marche du véhicule

**⚠ ATTENTION** Risque d'accident et de blessure si des enfants sont laissés sans surveillance à l'intérieur du véhicule

Si vous laissez des enfants sans surveillance à l'intérieur du véhicule, ils peuvent notamment

- ouvrir les portes et mettre en danger d'autres personnes ou usagers
- descendre du véhicule et se faire renverser
- utiliser les équipements du véhicule avec lesquels ils pourraient, par exemple, se coincer

En outre, les enfants peuvent mettre le véhicule en mouvement, par exemple en

- desserrant le frein de stationnement
- modifiant la position de la boîte de vitesses
- démarrant le véhicule

- ▶ Ne laissez jamais des enfants sans surveillance à l'intérieur du véhicule.
- ▶ Lorsque vous quittez le véhicule, prenez toujours la clé avec vous et verrouillez le véhicule.
- ▶ Conservez la clé hors de portée des enfants.

Cela vaut également pour la clé de véhicule digitale.

#### Conditions requises

- La clé se trouve à l'intérieur du véhicule et est détectée.
- **Véhicules équipés d'une clé digitale :** une clé de véhicule digitale avec autorisation à la conduite est détectée.

- Vous n'appuyez pas sur la pédale de frein.

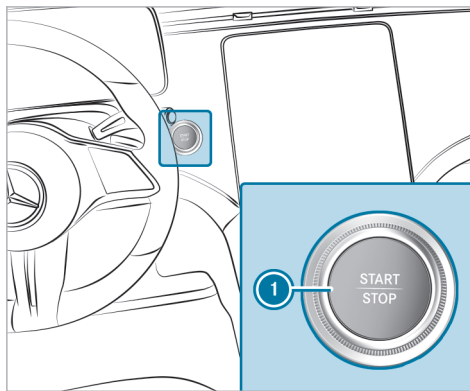

Véhicules équipés d'un écran central

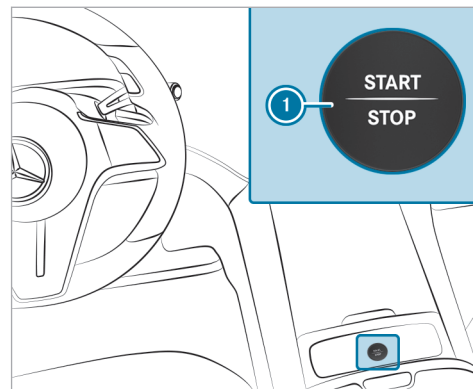

Véhicules équipés d'un hyper-écran MBUX

#### ▶ Etablissement de l'alimentation en tension :

appuyez 1 fois sur la touche ①.

Vous pouvez alors mettre les essuie-glaces en marche, par exemple.

L'alimentation en tension est à nouveau coupée lorsque les conditions suivantes sont remplies :

- Vous ouvrez la porte conducteur.

- Vous appuyez encore 2 fois sur la touche ①.

▶ **Mise du contact du véhicule :** appuyez 2 fois sur la touche ①.

Les voyants de contrôle et d'alerte de l'écran conducteur s'allument.

Le contact est à nouveau coupé lorsque l'une des conditions suivantes est remplie :

- Vous ne démarrez pas le véhicule dans les 15 minutes qui suivent et la boîte de vitesses se trouve en position **P** ou le frein de stationnement électrique est serré.
- Vous appuyez 1 fois sur la touche ①.

### Démarrage du véhicule

#### ■ Démarrage du véhicule avec la touche Start/Stop

##### Conditions requises

- La clé se trouve à l'intérieur du véhicule et est détectée.

- **Véhicules équipés d'une clé digitale :** une clé de véhicule digitale avec autorisation à la conduite est détectée.

▶ Mettez la boîte de vitesses sur **P** ou **N**.

▶ Appuyez sur la pédale de frein et appuyez 1 fois sur la touche ①.

- Le véhicule est démarré.
- L'affichage **READY** apparaît sur l'écran conducteur: le véhicule est opérationnel.

▶ Si le véhicule ne démarre pas: arrêtez les consommateurs qui ne sont pas indispensables et appuyez 1 fois sur la touche ①.

▶ Si le véhicule ne démarre toujours pas et que le message **Déposer la clé à l'endroit prévu à cet effet cf. notice d'utilisation** apparaît sur l'écran conducteur: démarrez le véhicule avec la clé déposée dans le vide-poches (mode fonctionnement de secours) (→ page 210).

- ① Vous pouvez arrêter le moteur du véhicule pendant la marche. Pour cela, appuyez pendant 3 secondes environ sur la touche ① ou 3 fois sur la touche ① en l'espace de 3 secondes. La boîte de vitesses passe alors

automatiquement en position neutre **N**. Si vous appuyez de nouveau sur la touche ①, le moteur du véhicule redémarre et vous pouvez à nouveau engager la position de marche **D**. Respectez impérativement les consignes de sécurité qui figurent sous «Remarques relatives à la conduite» (→ page 212).

Tenez compte des informations relatives aux messages d'écran qui peuvent s'afficher sur l'écran conducteur.

#### ■ Démarrage du véhicule avec la clé de véhicule digitale dans le vide-poches (mode fonctionnement de secours)

##### Conditions requises

- Le véhicule est équipé du prééquipement «Clé de véhicule digitale».
- Une clé de véhicule digitale avec autorisation à la conduite est reconnue.

- ① Vous pouvez également utiliser la clé du véhicule en mode fonctionnement de secours. En cas de limitation du fonctionnement, Mercedes-Benz vous recommande de garder la clé du véhicule sur vous.

Si le véhicule ne démarre pas et que le message **Recherche clé dans videpoches ou clé digitale dans support de charge inductif...** cf. **notice d'utilisation** apparaît sur l'écran conducteur, vous pouvez démarrer le véhicule en mode fonctionnement de secours.

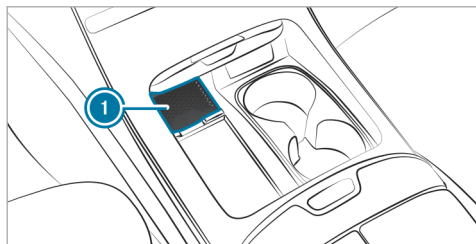

▶ Déposez la clé de véhicule digitale dans le bac de rangement ①.

ou

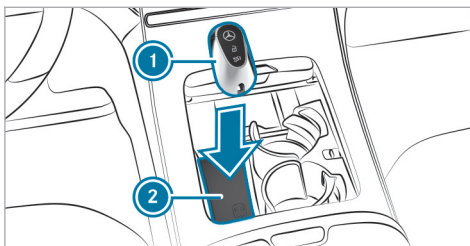

- ▶ Déposez la clé du véhicule ① dans le vide-poches ②.
- ▶ Appuyez sur la pédale de frein et démarrez le véhicule avec la touche Start/Stop. Il peut se passer quelques secondes avant que le véhicule ne démarre.
- ▶ Si le message **Clé non identifiée** apparaît sur l'écran conducteur, appuyez de nouveau sur la touche Start/Stop.

Si l'affichage **READY** apparaît sur l'écran conducteur, le véhicule est opérationnel.

### ■ Démarrage du véhicule avec la clé déposée dans le vide-poches (mode fonctionnement de secours)

Cela vaut également pour la clé de véhicule digitale.

Si le véhicule ne démarre pas et que le message **Déposer la clé à l'endroit prévu à cet effet** cf. **notice d'utilisation** apparaît sur l'écran conducteur, vous pouvez démarrer le véhicule en mode fonctionnement de secours.

### Véhicules équipés d'une clé de véhicule digitale :

si le véhicule ne démarre pas et que le message **Recherche clé dans videpoches ou clé digitale dans support de charge inductif...** cf. **notice d'utilisation** apparaît sur l'écran conducteur, vous pouvez démarrer le véhicule en mode fonctionnement de secours.

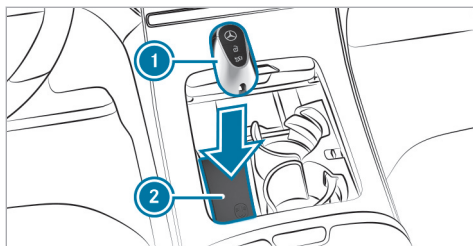

- ▶ Assurez-vous que le vide-poches ② est vide.
- ▶ Enlevez la clé ① du trousseau.
- ▶ Posez la clé ① sur le symbole situé dans le vide-poches ②.  
Le véhicule démarre après un court instant.  
Si vous enlevez la clé ① du vide-poches ②, le véhicule est toujours en état de marche.  
Pour que le véhicule puisse à chaque fois démarrer, la clé ① doit toutefois se trouver pendant tout le trajet sur le symbole situé dans le vide-poches ②.
- ▶ Faites contrôler la clé ① par un atelier qualifié.

### Si le véhicule ne démarre pas :

- ▶ Laissez la clé ① dans le vide-poches ②.
  - ▶ Appuyez sur la pédale de frein et démarrez le véhicule avec la touche Start/Stop.
- ① La touche Start/Stop vous permet également d'établir l'alimentation en tension uniquement ou de mettre le contact du véhicule.

Tenez compte des informations relatives aux messages d'écran qui peuvent s'afficher sur l'écran conducteur.

### Consignes de rodage

- Les capteurs de certains systèmes d'aide à la conduite et systèmes de sécurité active se réinitialisent automatiquement après une certaine distance parcourue (suite à la livraison du véhicule ou à une réparation). Les systèmes n'atteignent leur efficacité maximale qu'une fois le cycle d'initialisation achevé.
- Des garnitures de frein, des disques de frein et des pneus neufs ou de rechange ne permettent d'obtenir un effet de freinage ainsi qu'une adhérence à la chaussée optimaux qu'après

plusieurs centaines de kilomètres. Vous devez donc compenser l'effet de freinage réduit par une pression accrue sur la pédale de frein.

### Remarques relatives à l'amélioration de l'accélération

- ① L'amélioration de l'accélération n'est pas disponible sur tous les modèles et toutes les versions.
- ① Cette fonction est un équipement on-demand (→ page 30).

Lorsque la fonction est activée, le véhicule dispose d'une puissance maximale plus élevée et a plus de reprise que d'habitude. La vitesse maximale par construction du véhicule reste cependant inchangée.

Cette augmentation de puissance peut modifier l'autonomie électrique.

### Remarques relatives à la conduite

**⚠ ATTENTION** Risque d'accident dû à des objets dans l'espace pour les pieds du conducteur

Des objets dans l'espace pour les pieds du conducteur peuvent limiter la course de la pédale ou bloquer une pédale enfoncée.

Cela compromet la sécurité de fonctionnement- et la sécurité routière du véhicule.

- ▶ Ranger tous les objets dans le véhicule de manière sûre afin qu'ils ne puissent pas pénétrer dans l'espace pour les pieds du conducteur.
- ▶ Toujours laisser un espace suffisant pour les pédales.
- ▶ Toujours fixer les tapis de sol au plancher conformément aux instructions.
- ▶ Ne pas utiliser de tapis de sol non fixés et ne pas superposer plusieurs tapis de sol.

**⚠ ATTENTION** Risque d'accident dû au port de chaussures inadaptées

Des chaussures inadaptées sont, par exemple :

- Des chaussures à semelles compensées
- Des chaussures à talons hauts
- Des pantoufles

Il y a risque d'accident.

- ▶ Portez toujours des chaussures adaptées afin d'actionner les pédales en toute sécurité.

**⚠ ATTENTION** Risque d'accident en cas d'arrêt du moteur électrique du véhicule pendant la marche

Si vous arrêtez le moteur électrique du véhicule pendant la marche, certaines fonctions importantes pour la sécurité sont limitées ou ne sont plus disponibles.

Cela peut concerner la direction assistée et l'amplification de la force de freinage, par exemple.

Vous devez alors fournir un effort beaucoup plus important pour diriger et freiner le véhicule, par exemple.

- ▶ N'arrêtez pas le moteur électrique du véhicule pendant la marche.

**⚠ ATTENTION** Risque d'accident et de blessure dû à la consommation d'alcool et de drogues au volant

Il est extrêmement dangereux de prendre le volant après avoir consommé de l'alcool et/ou de la drogue. De petites quantités d'alcool ou de drogue suffisent pour modifier vos réflexes, votre perception et votre jugement.

La probabilité d'un accident grave, voire mortel, augmente considérablement lorsque vous conduisez après avoir bu de l'alcool ou pris de la drogue.

- ▶ Ne buvez pas d'alcool et ne prenez pas de drogue lorsque vous conduisez et ne

laissez jamais le volant à quelqu'un qui a consommé de l'alcool ou de la drogue.

**⚠ ATTENTION** Risque d'accident dû à une surchauffe du système de freinage

Si vous faites reposer votre pied sur la pédale de frein pendant la marche, le système de freinage peut surchauffer.

La distance de freinage s'allonge et le système de freinage peut même tomber en panne.

- ▶ N'utilisez jamais la pédale de frein comme repose-pieds.
- ▶ Pendant la marche, n'appuyez pas simultanément sur la pédale de frein et sur la pédale d'accélérateur.

**! REMARQUE** Endommagement du véhicule résultant du non-respect de la hauteur de passage maximale autorisée

Si la hauteur du véhicule dépasse la hauteur de passage maximale autorisée, le toit et d'au-

tres pièces du véhicule risquent d'être endommagés.

- ▶ Tenez compte de l'indication de hauteur de passage.
- ▶ Si la hauteur de passage autorisée est dépassée, n'engagez pas le véhicule.
- ▶ Tenez compte de la modification de la hauteur du véhicule due aux superstructures de toit ou autres systèmes de portage.

**i** Notez que toutes les vitesses indiquées dans cette notice d'utilisation sont approximatives et soumises à une certaine tolérance.

**Remarques relatives à la conduite avec une charge sur le toit, une remorque ou un véhicule complètement chargé**

Si vous roulez avec une galerie de toit ou une remorque chargées ou si votre véhicule est complètement chargé ou complètement occupé, la tenue de route et la manœuvrabilité du véhicule varient.

Tenez compte pour cela des remarques suivantes :

- Ne dépassez pas la charge autorisée sur le toit ni la charge remorquée. Tenez également compte des données indiquées dans les caractéristiques techniques.
- Répartissez la charge sur le toit et le chargement uniformément et déposez les objets lourds vers le bas. Tenez également compte des remarques relatives au chargement du véhicule (→ page 143).
- Soyez attentif lorsque vous conduisez, évitez de démarrer, freiner et manœuvrer le volant par à-coups et de conduire rapidement dans les virages.
- Si la traction d'une remorque est autorisée, tenez compte des consignes relatives à la traction d'une remorque (→ page 352).

**Remarques relatives à la conduite sur routes salées**

L'effet de freinage est limité sur les routes salées.

Tenez par conséquent compte des remarques suivantes :

- La distance de freinage risque de s'allonger considérablement ou le freinage peut s'effectuer de manière unilatérale si une couche de sel s'est formée sur les disques et les garnitures de frein.
- Maintenez une distance de sécurité importante par rapport au véhicule qui vous précède.

Éliminez la couche de sel comme suit :

- Effectuez de temps à autre un freinage en tenant compte des conditions de circulation.
- Appuyez prudemment sur la pédale de frein à la fin du trajet et au début du trajet suivant.

#### **Remarques relatives au mode d'entretien des freins en cas de corrosion sur les disques de frein**

Il est possible que les disques de frein d'un véhicule se corrodent, par exemple après une longue durée d'immobilisation, à cause de températures excessives et d'une humidité de l'air élevée ou de la pluie. Des produits de nettoyage agressifs ou

du sel d'épandage peuvent également causer une corrosion élevée sur les disques de frein.

Éliminez la corrosion comme suit :

- Activez le mode d'entretien des freins dans le système multimédia (→ page 447).
- i** Plus d'informations sur le mode d'entretien des freins (→ page 446).

#### **Remarques relatives à l'aquaplanage**

À partir d'une certaine hauteur d'eau sur la chaussée, l'aquaplanage peut se produire.

Tenez compte des remarques suivantes en cas de fortes précipitations ou dans des conditions propices à l'aquaplanage :

- Réduisez votre vitesse.
  - Évitez les ornières.
  - Évitez de donner des coups de volant rapides.
  - Freinez avec précaution.
- i** Tenez également compte des remarques relatives au contrôle régulier des jantes et des pneus (→ page 478).

#### **Remarques relatives à la traversée de portions de route inondées**

Des infiltrations d'eau dans le véhicule risquent d'endommager le système d'entraînement, la partie électrique et la boîte de vitesses.

Si vous devez traverser des portions de route inondées, tenez compte des remarques suivantes :

- Lorsque l'eau est calme, vérifiez que sa hauteur ne dépasse pas le bord inférieur de la carrosserie.
- Roulez au pas, sinon de l'eau risque de pénétrer dans le véhicule.
- Les véhicules qui précèdent ou qui arrivent en sens inverse peuvent générer des vagues. Il se peut alors que la hauteur d'eau maximale autorisée soit dépassée.

Suite au passage d'un gué, l'effet de freinage des freins de service est réduit. Cela n'a aucune répercussion sur le système de freinage à récupération. Freinez avec précaution avec le frein de service en tenant compte des conditions de circu-



lation jusqu'à bénéficier à nouveau de l'effet de freinage normal.

### Fonctionnement de la direction de l'essieu arrière

**i** Cette fonction est un équipement on-demand (→ page 30).

La direction de l'essieu arrière est une direction additionnelle électromécanique au niveau de l'essieu arrière qui adapte, en fonction de la vitesse, la direction des roues arrière à la position des roues avant. Vous obtenez ainsi une plus grande mobilité et une meilleure stabilité de marche pour le véhicule.

La direction de l'essieu arrière présente les caractéristiques suivantes:

- effort et diamètre de braquage réduits et, par conséquent, un effort plus faible lors des manœuvres de stationnement
- direction plus directe et, par conséquent, une meilleure maîtrise du véhicule
- amélioration de la tenue de route du véhicule dans les virages

Tenez compte des remarques relatives aux chaînes à neige et au mode Chaînes à neige (→ page 480).

### Remarques relatives à la conduite en tout-terrain

**⚠ ATTENTION** Risque d'accident en cas de non respect de la ligne de la plus grande pente dans les déclivités

Lorsque vous franchissez une déclivité de biais ou effectuez un virage sur une déclivité, le véhicule risque de glisser latéralement, de se renverser et de se retourner.

▶ Franchissez toujours une déclivité selon la ligne de la plus grande pente (tout droit vers le haut ou vers le bas) et n'effectuez pas de virage.

Lors de trajets en tout-terrain, certaines matières (sable, boue ou eau, par exemple), parfois mélangées à de l'huile, peuvent s'introduire dans le frein de service. Cela peut diminuer l'effet de freinage, voire entraîner la défaillance du frein de service, par exemple en cas d'usure accrue. Le comporte-

ment au freinage est modifié en fonction des matières qui se sont introduites. Nettoyez les freins après un trajet en tout-terrain. Si vous constatez ensuite une diminution de l'effet de freinage ou si vous entendez un bruit de frottement, faites immédiatement contrôler le système de freinage par un atelier qualifié. Adaptez votre style de conduite au comportement au freinage modifié.

Cela n'a aucune répercussion sur le fonctionnement et la décélération réglée du système de freinage à récupération.

**!** **REMARQUE** Dommages causés par le passage d'obstacles

Vous pourriez endommager le véhicule de la manière suivante :

- Monter sur des trottoirs élevés ou des chemins non stabilisés
- Franchir rapidement les obstacles tels que les bordures, les ralentisseurs ou les nids de poule

- Les objets lourds qui heurtent le soubassement ou les pièces du train de roulement
- ▶ Ne pas rouler sur des obstacles qui pourraient endommager le véhicule.
- ▶ En cas de conduite tout-terrain, vérifier régulièrement l'absence de dommages sur le véhicule et en particulier sur la protection anti-encastrement de la batterie haute tension.
- ▶ Adapter la vitesse de conduite aux conditions de la route.
- ▶ En cas d'endommagement, contacter immédiatement un atelier qualifié.



#### PROTECTION DE L'ENVIRONNEMENT

Dégradation de l'environnement due au non-respect des panneaux d'interdiction

La protection de l'environnement est une priorité. Respectez la nature.

- ▶ Respectez impérativement les panneaux d'interdiction.

- ① De par sa conception, le véhicule est adapté pour la conduite sur terrain peu ou moyennement accidenté. Lorsque vous conduisez en tout-terrain, veillez à ce que la garde au sol soit suffisante.  
Si le soubassement touche le sol ou subit des chocs, cela risque notamment d'endommager la batterie haute tension. Tenez également compte des remarques relatives à la sécurité de fonctionnement (→ page 32).

#### Contrôles à effectuer avant un trajet en tout-terrain

Contrôlez les points suivants avant un trajet en tout-terrain :

- Etat de charge de la batterie haute tension
- Outillage de changement de roue et, le cas échéant, roue de secours
- Pneus et jantes
- ① Pour tout renseignement concernant les pneus tout-terrain spéciaux disponibles en post-équipement, adressez-vous à un atelier qualifié.

Le menu Offroad du système multimédia peut vous assister lorsque vous roulez en tout-terrain. Avant un trajet en tout-terrain, familiarisez-vous avec ses affichages et ses possibilités de réglage spécifiques à l'équipement (→ page 405).

#### Conduite en tout-terrain

Lisez attentivement cette section avant d'utiliser le véhicule en tout-terrain. Commencez ensuite par vous exercer sur des terrains faciles.

- Tenez compte des remarques relatives à l'ABS tout-terrain (→ page 261).
- Avant d'aborder un trajet en tout-terrain, sélectionnez le programme de conduite  (→ page 225).

Le véhicule se relève automatiquement d'environ 1 in (25 mm) jusqu'à ce qu'il atteigne le niveau tout-terrain. Veillez à toujours disposer d'une garde au sol suffisante pour ne pas endommager le véhicule.

- Franchissez toujours les descentes et les talus avec le moteur en marche et la boîte de vitesses en position **[D]** ou **[R]**. Tenez compte des

remarques relatives aux montées et descentes en tout-terrain.

- Ne vous engagez pas sur des terrains inconnus et non découverts, et restez sur les chemins balisés.
- Veillez à ce que les portes et les vitres soient toujours fermées pendant la marche.
- Désactivez l'assistant de régulation de distance DISTRONIC actif ou le TEMPOMAT.
- Adaptez votre conduite à la nature du terrain.
- N'utilisez pas la fonction HOLD pour franchir de fortes déclivités (montées/descentes) sur sol glissant ou meuble.

### Conduite sur sable

Pour rouler sur le sable, tenez également compte des remarques suivantes :

- Adoptez une allure soutenue pour vaincre la résistance au roulement. Sinon, le véhicule risque de s'enliser.
- Roulez si possible dans les traces laissées par les autres véhicules. Assurez-vous que les conditions suivantes sont réunies :

- Les ornières ne sont pas trop profondes.
- Le sable est suffisamment stable.
- La garde au sol du véhicule est suffisante.

### Passage de gué :

Pour passer un gué, tenez également compte des remarques suivantes :

- Roulez au pas ou à maximum 6 mph (10 km/h).
- Lorsque l'eau est calme, vérifiez que sa hauteur ne dépasse pas le bord inférieur de la carrosserie.
- Arrêtez la climatisation automatique (→ page 192).
- Veillez à ce qu'aucune vague ne se forme à l'avant du véhicule.
- Ne vous arrêtez pas dans l'eau.

### Trajets en montagne

Pour les trajets en montagne, tenez également compte des remarques suivantes :

- Lorsque vous roulez en descente, exploitez le niveau de récupération **D** du système de freinage à récupération (→ page 219).
- Si nécessaire, activez DSR avant de vous engager dans une descente (→ page 281).

### Contrôles à effectuer après un trajet en tout-terrain

En tout-terrain, le véhicule est considérablement plus sollicité que sur une route normale. Contrôlez l'état de l'ensemble du véhicule, et notamment la protection anti-encastrement de la batterie haute tension, après chaque trajet en tout-terrain pour constater la présence éventuelle de dommages et de corps étrangers. La présence de corps étrangers dans les roues ou dans la chaîne cinématique peut provoquer un déséquilibre des roues et par conséquent des vibrations. Contactez immédiatement un atelier qualifié en cas de dommages sur la protection anti-encastrement de la batterie haute tension.

- Lorsque le programme de conduite  est sélectionné : sélectionnez un autre programme de conduite.  
Le véhicule s'abaisse jusqu'au niveau normal.
- Désactivez le DSR.
- Après la traversée d'un terrain inondé, laissez les freins sécher en freinant.
- En bas d'une longue descente, testez l'effet de freinage du frein de service.
- Après un trajet en tout-terrain, nettoyez les composants suivants :
  - Numéro d'immatriculation
  - Phares et feux arrière
  - Pneus, jantes et passages de roue
  - Soubassement
- Après un trajet sur sable, boue, eau ou graviers, contrôlez et nettoyez également les composants suivants :
  - Garnitures de frein et disques de frein
  - Pneus et jantes
  - Articulations d'essieu

### Fonctionnement de l'affichage ECO

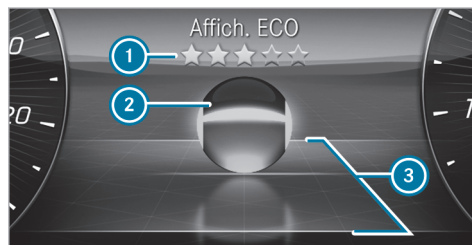

L'affichage ECO affiche sur l'écran conducteur une évaluation de votre style de conduite en fonction de la situation. Vous pouvez ainsi connaître l'efficacité de votre style de conduite et l'adapter si nécessaire. Dans le menu **Affichage ECO**, une bille **2** avance ou recule sur une route stylisée en fonction de votre style de conduite.

Des lignes situées au-dessus ou en dessous de la route délimitent la plage de conduite efficace **3**. Si la bille **2** roule entre ces lignes, elle apparaît en vert. Si la bille se situe en dehors de ces lignes, elle apparaît en orange.

L'affichage ECO évalue les critères suivants pour un style de conduite qui privilégie l'économie de carburant :

- Décélération à temps
- Vitesse régulière
- Accélération modérée

L'évaluation globale de votre style de conduite « depuis le départ » est indiquée à l'aide d'étoiles **1**. Elle débute avec cinq étoiles vides qui peuvent se remplir progressivement en cas de style de conduite efficace. Lorsque les cinq étoiles sont remplies, une leur brillante apparaît à l'arrière-plan.

**i** Vous pouvez afficher la fonction **Affich. ECO** par l'intermédiaire du menu **Classique** (→ page 361).

## Système de freinage à récupération

### Fonctionnement du système de freinage à récupération

Le système de freinage à récupération transforme l'énergie cinétique du véhicule en énergie électrique en poussée et lors du freinage.

En fonction du niveau de récupération sélectionné, les moteurs électriques sont utilisés en tant qu'alternateurs en poussée et lors du freinage afin de recharger la batterie haute tension pendant la marche. La récupération en poussée est déclenchée dès que vous relâchez la pédale d'accélérateur pendant la marche et que la boîte de vitesses est sur **D** ou **R**.

Plus la récupération est forte, plus le véhicule est freiné et plus la quantité d'énergie dirigée dans la batterie haute tension est importante.

En fonction de la situation de marche, la décélération en poussée peut ne pas être suffisante. Si nécessaire, freinez également à l'aide du frein de service. Adaptez toujours votre vitesse à la situation de marche et gardez une distance suffisante.

**i** Si vous freinez fortement, le frein mécanique est également utilisé. L'énergie de récupération maximale ne peut donc pas être récupérée. Plus vous êtes prévoyant en matière d'accélération et de freinage, plus l'énergie peut être récupérée efficacement.

### Limites système

L'effet de freinage du moteur électrique obtenu par le biais de la récupération en poussée est réduit ou inexistant dans les situations suivantes:

- lorsque l'état de charge de la batterie haute tension augmente
- lorsque la batterie haute tension n'a pas encore atteint sa température de service

### Réglage manuel de la décélération à récupération

Lorsque la boîte de vitesses se trouve sur la position **D**, vous pouvez adapter manuellement le niveau de récupération en poussée à l'aide des palettes de changement de rapport au volant.

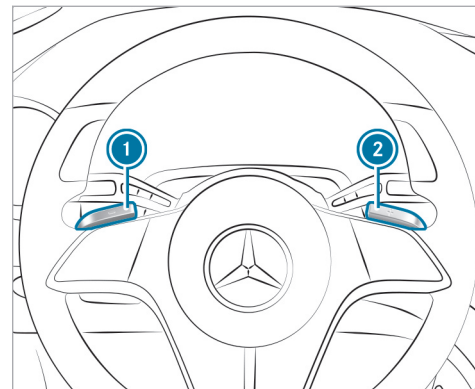

Les niveaux de récupération d'énergie suivants sont disponibles:

- **D** **AUTO** Récupération intelligente et prévoyante avec l'assistant ECO (→ page 220)
- **D** **+** Aucune récupération: le véhicule passe en mode croisière, roule librement
- **D** Récupération normale (réglage standard)

- **D** **-** Récupération accrue: décélération plus importante du véhicule en poussée

➤ Passez sur la position **D** de la boîte de vitesses.

➤ **Augmentation de la récupération**: tirez brièvement la palette de changement de rapport au volant ①.

➤ **Réduction de la récupération**: tirez brièvement la palette de changement de rapport au volant ②.

➤ **Sélection de **D** **AUTO****: si **D** **+** est sélectionné, tirez brièvement la palette de changement de rapport au volant ②. Sinon, tirez longuement la palette de changement de rapport au volant ① ou ②.

① Si **D** **AUTO** est sélectionné, le fait de tirer à nouveau brièvement la palette de changement de rapport au volant ② active de nouveau **D** **+**.

Lorsque vous passez sur la position **R** de la boîte de vitesses, le niveau de récupération actuel est repris, à l'exception de **D** **AUTO**. Si **D** **AUTO** était sélectionné auparavant, la décélération du véhi-

cule du niveau de récupération **D** est réglée lorsque la boîte de vitesses est en position **R**. Si vous passez ensuite sur la position **D** de la boîte de vitesses, la récupération variable **D** **AUTO** sélectionnée précédemment est de nouveau réglée.

① Au redémarrage du véhicule, **D** est automatiquement réglé comme niveau de récupération.

L'écran conducteur affiche le niveau de récupération actuellement réglé à côté de l'affichage de la position de la boîte de vitesses.

### Assistant ECO

#### ■ Fonctionnement de l'assistant ECO

L'assistant ECO est uniquement un système d'aide. Il n'est pas en mesure de remplacer l'attention que vous devez apporter à votre environnement et ne vous décharge pas de votre responsabilité vis-à-vis de la circulation. C'est toujours le conducteur qui est responsable de la distance de sécurité à respecter, de la vitesse du véhicule et de l'opportunité de son freinage.

**⚠ ATTENTION** Risque d'accident dû à une décélération insuffisante par l'assistant ECO

L'assistant ECO ne freine votre véhicule qu'à partir du moment où vous levez le pied de la pédale d'accélérateur. Si des véhicules sont détectés tardivement, par exemple après des virages serrés, ou si vous ne réagissez pas aussitôt à l'affichage de l'assistant ECO, la décélération risque d'être insuffisante.

- Réagissez rapidement aux recommandations de l'assistant ECO et levez le pied de la pédale d'accélérateur.
- Adaptez la vitesse de votre véhicule à la situation de marche et maintenez une distance suffisante par rapport au véhicule qui précède.
- Freinez de vous-même et/ou contournez les obstacles.

L'assistant ECO est actif uniquement sur **D** **AUTO** (→ page 219).

L'assistant ECO analyse des données spécifiques à l'équipement du véhicule concernant le trajet probable du véhicule. Le système peut ainsi aider à adapter de manière optimale le style de conduite au trajet ultérieur, à réduire au maximum la consommation d'énergie et à récupérer le maximum d'énergie. Lorsque le système a détecté un événement ultérieur ou un véhicule qui précède et lorsque le véhicule s'en rapproche, l'assistant ECO calcule l'évolution de la vitesse optimale sur la base de la distance, de la vitesse et des informations disponibles concernant le trajet.

Si vous n'actionnez plus alors la pédale d'accélérateur, la récupération intelligente en poussée est déclenchée. Si l'assistant ECO a détecté un véhicule qui précède ou un véhicule à l'arrêt, votre véhicule peut également freiner jusqu'à l'arrêt complet. C'est le cas, par exemple, à la fin d'un bouchon ou lorsque le véhicule qui précède détecté s'arrête devant vous.

Si la décélération effectuée par l'assistant ECO n'est pas suffisante, vous devez freiner en plus avec le frein de service. Cela vaut en particulier, par exemple, quand vous recommencez à rouler lorsque le trafic est en accordéon et que la dis-

tance par rapport véhicule qui précède est très faible.

En fonction de l'équipement du véhicule, il n'y a pas de régulation dans le cas des véhicules à l'arrêt et donc aucun affichage lorsque la vitesse du véhicule est faible, par exemple dans un parking couvert ou des rues réservées au jeu.



- ① Recommandation de lever le pied de la pédale d'accélérateur
- ② Événement ultérieur concernant la circulation
- ⓘ L'assistant ECO peut également apparaître dans l'affichage tête haute.

Si le système détecte un événement ultérieur concernant la circulation ou un véhicule qui précède requérant une adaptation du style de conduite, le symbole ② correspondant et le symbole  (gris) sont affichés.



Si vous relâchez la pédale d'accélérateur, le symbole  s'affiche alors en vert et la récupération en poussée est déclenchée. Lorsque la décélération n'est pas suffisante, actionnez en plus le frein de service.







Lorsque vous appuyez sur la pédale d'accélérateur alors que l'assistant ECO réagit à un événement ultérieur concernant la circulation, vous désactivez la régulation par l'assistant ECO. Ceci ne s'applique pas en cas de véhicule qui précède.

L'affichage de l'assistant ECO disparaît à nouveau dans les cas suivants:

- Vous ne réagissez plus depuis un moment aux recommandations de l'assistant ECO.
- Vous appuyez sur la pédale d'accélérateur alors que l'assistant ECO réagit à un événement ultérieur concernant la circulation. Ceci ne s'applique pas en cas de véhicule qui précède.

- L'assistant ECO ne peut déduire d'autres recommandations pour le trajet ultérieur.

Outre le véhicule qui précède , les événements concernant la circulation  suivants peuvent, en fonction de l'équipement du véhicule, être détectés par l'assistant ECO:

-  Rond-point
-  Virage serré
-  Bifurcation
-  Croisement en T
-  Descente
-  Limitation de vitesse

L'assistant ECO peut également réagir à d'autres croisements ou bifurcations si vous actionnez le clignotant à temps.

-  Sur les routes avec obligation de circuler à droite, les véhicules qui roulent sur la voie à gauche de la vôtre sont également détectés comme véhicules qui précèdent.

Pour que l'assistant ECO puisse réagir à des événements ultérieurs concernant la circulation, les

fonctions d'adaptation de la vitesse de l'assistant de régulation de distance, qui dépendent de l'équipement du véhicule, doivent être activées (→ page 280).

#### Limites système

L'assistant ECO peut travailler encore plus précisément si l'itinéraire calculé en cas de guidage actif est respecté. La fonction de base est également opérationnelle sans guidage actif. Il n'est pas possible de prévoir tous les avertissements et situations de circulation. La qualité dépend des cartes.

-  L'assistant ECO est disponible après le démarrage, dès que le contrôle des capteurs est achevé.

Le système peut être perturbé ou ne pas fonctionner dans les situations suivantes:

- lorsque les conditions de visibilité sont mauvaises (en cas d'éclairage insuffisant de la chaussée, de fortes alternances d'ombre et de lumière, de pluie, de chutes de neige, de brouillard ou d'embruns, par exemple)

- en cas d'éblouissement par les véhicules qui arrivent en sens inverse, par le soleil ou par des reflets, par exemple
- lorsque le pare-brise est encrassé dans la zone de la caméra multifonction
- lorsque la caméra multifonction est embuée, endommagée ou masquée
- lorsque les panneaux de signalisation sont difficiles à détecter (encrassement, masquage, neige ou éclairage insuffisant, parexemple)
- lorsque les informations de la carte routière numérique du système de navigation sont erronées ou non actuelles
- en cas de signalisation ambiguë (panneaux de signalisation de chantiers ou voies voisines, parexemple)
- lorsque les capteurs radar sont encrassés ou masqués
- en cas de conduite sur des routes dont la déclivité est importante (montée ou descente)
- si le véhicule qui précède est de largeur réduite, par exemple un vélo ou une moto



## Fonctionnement de la pédale d'accélérateur tactile

En programme de conduite **[E]**, la pédale d'accélérateur tactile vous aide à adopter un style de conduite aussi efficient que possible grâce à un point de résistance supplémentaire.

## Maximisation de l'autonomie

### ■ Fonction de maximisation de l'autonomie

La fonction de maximisation de l'autonomie permet un gain d'autonomie maximal. Une fois activée, la fonction désactive partiellement ou totalement les systèmes confort qui ne sont pas pertinents pour la conduite et active les fonctions de marche qui permettent d'augmenter l'efficacité énergétique.

La fonction de maximisation de l'autonomie soumet les groupes de fonctions suivants à des restrictions :

- **Climatisation**

- Restriction des fonctions de climatisation et désactivation du chauffage de rétroviseur, du pare-brise et de la lunette arrière

- **Intérieur**

- Extinction de l'éclairage d'ambiance, des écrans et désactivation de certaines fonctions de charge

- **Confort sièges**

- Désactivation du chauffage du volant, du chauffage de siège, de la ventilation de siège et du programme de massage

- **Fonctions de marche ECO**

- Passage dans le programme de conduite **[E]**, activation de l'assistant ECO et du niveau de récupération **[D] [AUTO]**

Si nécessaire, vous pouvez lever les restrictions de groupes de fonctions spécifiques. Vous réduisez alors le gain d'autonomie maximal de la valeur spécifiée pour le groupe de fonction.

Si vous activez une fonction auparavant désactivée alors que la maximisation de l'autonomie est activée, toutes les restrictions du groupe de fonction correspondant sont levées et le gain d'auto-

nomie maximum est réduit en conséquence. Si vous remettez le chauffage de siège en marche, par exemple, toutes les restrictions du groupe de fonction Confort sièges sont levées.

Cela n'est pas valable pour le groupe des fonctions de marche ECO car le gain d'autonomie dépend principalement de votre comportement routier et de votre style de conduite. Les fonctions de marche ECO activées vous aident à conduire en privilégiant l'efficacité énergétique. Il n'est possible d'atteindre le gain d'autonomie spécifié pour les fonctions de marche ECO que si vous respectez les instructions et recommandations de conduite affichées et que vous conduisez sans utiliser le kickdown.

### ■ Activation et désactivation de la maximisation de l'autonomie

Système multimédia:

↳  ▶ **Réglages** ▶ **EQ** ▶ **Autonomie**

- ▶ Activez ou désactivez **Autonomie maximale**. Tous les groupes de fonctions concernés sont activés ou désactivés.

ou

- ▶ Activez ou désactivez séparément les différents sous-systèmes des 4 groupes de fonctions **Climatisation**, **Intérieur**, **Confort d'assise** et **Fonct. conduite ECO**.

## DYNAMIC SELECT

### Fonction DYNAMIC SELECT

DYNAMIC SELECT permet de sélectionner rapidement un programme de conduite adapté à la situation de marche ou aux caractéristiques souhaitées du véhicule.

Selon le programme de conduite sélectionné, les caractéristiques suivantes du véhicule sont modifiées :

- Entraînement
- Train de roulement (→ page 312)
  - Suspension et amortissement
  - Niveau du véhicule (asservi à la vitesse)
- Direction
- ESP®

- Point de résistance au niveau de la pédale d'accélérateur tactile
- ① Un point de résistance supplémentaire perceptible au niveau de la pédale d'accélérateur tactile est activé dans le programme de conduite **E**.
  - 1er point de résistance : à env. 60 % de la course de la pédale (uniquement dans **E**)
  - 2e point de résistance : transition vers le kickdown (toujours disponible)

### Programmes de conduite disponibles

#### **I** Individual

- Réglages individuels des caractéristiques suivantes du véhicule (→ page 225):
  - Entraînement
  - Train de roulement
  - Direction
  - ESP®

#### **S** Sport

- Conduite sportive et dynamique

- Convient uniquement lorsque les conditions routières sont bonnes, que la chaussée est sèche et la route dégagée

#### **C** Comfort

- Conduite confortable
- Conseillé pour toutes les conditions routières
- Meilleur compromis entre efficacité et puissance pour toutes les situations de marche

#### **E** Eco

- Réglage des fonctions du véhicule favorisant une conduite économique
- Conseillé pour toutes les conditions routières
- 1er point de résistance supplémentaire au niveau de la pédale d'accélérateur tactile indiquant un style de conduite efficient qui privilégie l'économie de carburant

#### Offroad

- Pour rouler en terrain peu ou moyennement accidenté, par exemple des chemins de terre, des sols meubles, des graviers ou du sable,

ainsi qu'en terrain escarpé, en dehors des routes stabilisées

- Intervient plus tardivement en cas de sous-virage ou de survirage et améliore ainsi la motricité
- Ne convient pas pour une utilisation sur la voie publique
- Peut être sélectionné jusqu'à 62 mph (100 km/h) maximum
- Relève le véhicule au niveau tout-terrain +1
- à partir de 43 mph (70 km/h), abaissement du véhicule jusqu'au niveau normal
- En dessous de 31 mph (50 km/h), nouveau relèvement du véhicule jusqu'au niveau tout-terrain +1
- Passage sur **C** à partir de 68 mph (110 km/h)



Les réglages ESP® dans les programmes de conduite **E** et **C** sont conçus de manière à mettre l'accent sur la stabilité. Sélectionnez par conséquent un de ces programmes de conduite, en particulier si vous roulez avec une charge sur

le toit, si vous tractez une remorque et lorsque le véhicule est chargé ou occupé au maximum.

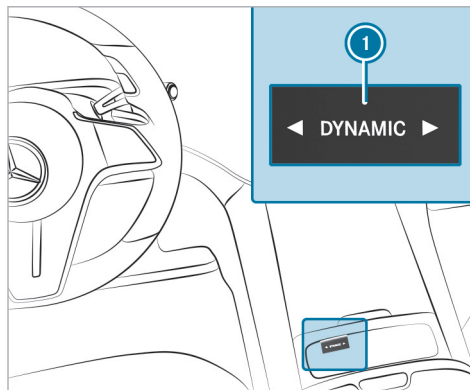
### Sélection du programme de conduite



- ▶ Appuyez sur la touche DYNAMIC SELECT ① à gauche ou à droite.  
Le programme de conduite sélectionné apparaît sur l'écran conducteur.

- ① Dans le programme de conduite , certains systèmes d'aide à la conduite sont limités ou indisponibles dans cette fonction. Lorsque vous sélectionnez le programme de conduite , une demande de sécurité apparaît par conséquent sur l'écran central avant l'activation de ce programme.

### Configuration de DYNAMIC SELECT dans le SMM

Système multimédia:

- ➔   ➔ Réglages ➔ Véhicule
- ➔ DYNAMIC SELECT

### Réglage du programme de conduite I

- ▶ Sélectionnez  **Individual**.
- ▶ Sélectionnez une catégorie et réglez-la.

### Activation et désactivation de l'affichage de rétablissement

- ▶ Activez ou désactivez **Demande au démarr..**

- ① Cette fonction doit être activée séparément pour chaque profil utilisateur. Le programme de conduite du dernier trajet est mémorisé pour chaque profil utilisateur uniquement si cette fonction est activée.

**Fonction activée :** un message vous demande si vous souhaitez rétablir le dernier programme de conduite au prochain démarrage du véhicule.

- ① La demande de confirmation apparaît uniquement si les derniers réglages activés diffèrent des réglages standard.

**Fonction désactivée :** le programme de conduite  est automatiquement réglé au prochain démarrage du véhicule.

### Affichage des données du véhicule

Système multimédia:



- ▶ Sélectionnez **Véhicule**.  
Les données du véhicule sont affichées.

### Affichage de la consommation

Système multimédia:



- ▶ Sélectionnez **Consomm.**.  
Les valeurs de consommation instantanées et moyennes sont affichées.

### Boîte de vitesses

#### Levier sélecteur DIRECT SELECT

#### Fonctionnement du levier sélecteur DIRECT SELECT

**⚠ ATTENTION** Risque d'accident et de blessure si des enfants sont laissés sans surveillance à l'intérieur du véhicule

Si vous laissez des enfants sans surveillance à l'intérieur du véhicule, ils peuvent notamment

- ouvrir les portes et mettre en danger d'autres personnes ou usagers

- descendre du véhicule et se faire renverser
- utiliser les équipements du véhicule avec lesquels ils pourraient, par exemple, se coincer

En outre, les enfants peuvent mettre le véhicule en mouvement, par exemple en

- desserrant le frein de stationnement
- modifiant la position de la boîte de vitesses
- démarrant le véhicule
- ▶ Ne laissez jamais des enfants sans surveillance à l'intérieur du véhicule.
- ▶ Lorsque vous quittez le véhicule, prenez toujours la clé avec vous et verrouillez le véhicule.
- ▶ Conservez la clé hors de portée des enfants.

Cela vaut également pour la clé de véhicule digitale.

**⚠ ATTENTION** Risque d'accident et de blessure si aucun rapport n'est engagé par la boîte de vitesses

La position actuelle de la boîte de vitesses est mise en évidence sur l'écran conducteur.

Si la position de la boîte de vitesses sélectionnée n'est pas mise en évidence, le véhicule risque de démarrer dans le mauvais sens ou de partir en roue libre.

▶ Après un changement de position de la boîte de vitesses, toujours contrôler l'affichage de la position de la boîte de vitesses sur l'écran conducteur.

Lorsque la position de la boîte de vitesses n'est pas mise en évidence sur l'écran conducteur, même après un court laps de temps :

- ▶ Tenez compte des messages d'écran.
- ▶ Démarrer prudemment et vérifier la position de la boîte de vitesses.
- ▶ A l'immobilisation du véhicule, bloquer le frein de stationnement et empêcher le véhicule de rouler.

▶ Faites immédiatement contrôler la boîte de vitesses par un atelier qualifié.

Le levier sélecteur DIRECT SELECT vous permet de mettre la boîte de vitesses sur une autre position. La position actuelle de la boîte de vitesses est mise en évidence sur l'écran conducteur.

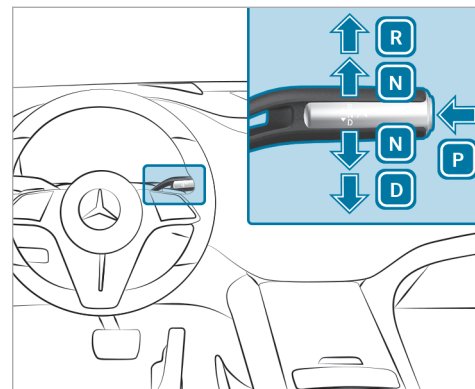

- P** Position parking
- R** Marche arrière
- N** Point mort
- D** Position de marche

#### Engagement de la marche arrière R

▶ Appuyez sur la pédale de frein et actionnez le levier sélecteur DIRECT SELECT vers le haut au-delà du 1er point de résistance.

### Passage au point mort N

- ▶ Appuyez sur la pédale de frein et actionnez le levier sélecteur DIRECT SELECT vers le haut ou vers le bas jusqu'au 1er point de résistance, jusqu'à ce que la position **N** s'affiche sur l'écran conducteur.

Lorsque vous relâchez ensuite la pédale de frein, vous pouvez déplacer le véhicule, par exemple le pousser ou le remorquer.

### Si la boîte de vitesses doit être maintenue au point mort N, même lorsque le contact est coupé:

- ▶ Démarrez le véhicule.
  - ▶ Appuyez sur la pédale de frein et mettez la boîte de vitesses au point mort **N**.
  - ▶ Relâchez la pédale de frein.
  - ▶ Arrêtez le véhicule.
- i** Si vous quittez le véhicule et laissez la clé dans ce dernier, la boîte de vitesses restera au point mort **N**.

**Véhicules avec clé de véhicule digitale :** assurez-vous qu'une clé du véhicule ou une clé de véhicule digitale se trouve dans le véhicule et

que la boîte de vitesses automatique est au point mort **N**.

Si la boîte de vitesses automatique n'est pas au point mort **N** :

- Redémarrez le véhicule et répétez le processus.

### Passage dans la position parking P

**!** **REMARQUE** Dommages dus au passage dans la position parking **P** alors que le véhicule roule

Si vous mettez la boîte de vitesses sur la position parking **P** alors que le véhicule roule, la boîte de vitesses risque de s'endommager.

- ▶ Lorsque le véhicule roule, n'ouvrez aucune porte.
- ▶ Passez en position parking **P** uniquement lorsque le véhicule est à l'arrêt.

- ▶ Tenez compte des remarques relatives à l'arrêt du véhicule (→ page 250).

- ▶ Appuyez sur la pédale de frein jusqu'à ce que le véhicule soit à l'arrêt complet.

- ▶ Une fois le véhicule à l'arrêt, appuyez sur la touche **P**.

Lorsque l'affichage de la position de la boîte de vitesses indique **P**, cela signifie que la boîte de vitesses se trouve dans la position parking. Si l'affichage de la position de la boîte de vitesses n'indique pas **P**, serrez le frein de stationnement afin d'empêcher tout déplacement involontaire du véhicule.

- i** Dans certaines situations, il peut s'écouler un peu de temps avant que la boîte de vitesses ne passe en position **P**. Tenez donc toujours compte de l'affichage de la position de la boîte de vitesses.

La boîte automatique passe automatiquement dans la position parking **P** si l'une des conditions suivantes est remplie:

- Vous arrêtez le moteur du véhicule alors que ce dernier est à l'arrêt et que la boîte de vitesses se trouve sur la position **D** ou **R**.

- Vous ouvrez la porte conducteur alors que le véhicule est immobilisé et que la boîte de vitesses se trouve sur la position **D** ou **R**.
  - Vous arrêtez le moteur du véhicule alors que ce dernier roule et que la boîte de vitesses se trouve sur la position **D** ou **R** et vous immobilisez le véhicule.
  - Vous mettez la boîte de vitesses sur **N** lorsque le véhicule roule, immobilisez le véhicule et ouvrez la porte conducteur alors que le véhicule est immobilisé.
  - Le passage automatique dans la position parking **P** est nécessaire côté véhicule.
- i** Pour effectuer des manœuvres alors que la porte conducteur est ouverte, ouvrez la porte conducteur alors que le véhicule est immobilisé et engagez de nouveau la position **D** ou **R** de la boîte de vitesses.

#### Engagement de la position de marche D

- ▶ Appuyez sur la pédale de frein et actionnez le levier sélecteur DIRECT SELECT vers le bas au-delà du 1er point de résistance.

#### Fonctionnement de la transmission intégrale 4MATIC

La répartition adaptable de la transmission intégrale 4MATIC permet de répartir l'entraînement de manière toujours optimale sur les 2 essieux. En fonction de la situation, seul l'essieu avant ou seul l'essieu arrière peut être entraîné ou l'entraînement peut être réparti de façon progressive sur les 2 essieux.

Cela permet une utilisation encore plus efficace de la récupération et une augmentation de l'économie du véhicule (→ page 219).

Conjointement avec l'ESP® et le 4ETS, la transmission 4MATIC améliore la motricité du véhicule lorsqu'une roue motrice patine en raison de l'adhérence trop faible de la chaussée.

La transmission 4MATIC n'est pas en mesure de diminuer le risque d'accident résultant d'une conduite inadaptée ni d'annuler les lois de la physique. Les conditions routières et météorologiques du moment ainsi que les conditions de circulation ne peuvent pas être prises en compte. La transmission 4MATIC est uniquement un système d'aide. C'est vous qui êtes responsable, en parti-

culier, de la distance de sécurité, de la vitesse du véhicule, de l'opportunité de son freinage et du maintien de la voie.

- i** Lorsque les conditions routières sont hivernales, vous ne pouvez exploiter au maximum les avantages de la répartition adaptable de la transmission intégrale qu'avec des pneus hiver (pneus M+S) et, si nécessaire, des chaînes à neige.

#### Recharge de la batterie haute tension

##### Remarques relatives à la charge de la batterie haute tension

**!** **REMARQUE** Endommagement de la batterie haute tension dû à une durée d'immobilisation prolongée

Les batteries lithium-ion subissent une auto-décharge naturelle.

Pour cette raison, une décharge profonde peut survenir lors d'une immobilisation prolongée de plusieurs mois. Cela risque d'endommager la batterie haute tension.

- ▶ Afin d'éviter d'éventuels dommages, tenez compte des recommandations relatives à la manipulation de la batterie haute tension décrites ci-dessous.

**!** **REMARQUE** Vieillesse accélérée de la batterie haute tension en cas de non-respect des recommandations suivantes

En raison des caractéristiques fondamentales de la batterie haute tension, les quantités d'énergie stockable et disponible de la batterie haute tension diminuent tout au long de son cycle de vie. De ce fait, l'autonomie électrique maximale qui peut être atteinte diminue et la puissance électrique maximale du véhicule peut être compromise.

Les facteurs suivants peuvent accélérer le vieillissement de la batterie haute tension:

- une charge complète fréquente (état de charge à 100 %) de la batterie haute tension, en particulier sans conduire directement après

- une charge rapide fréquente avec du courant continu (mode 4)
- une température ambiante élevée en cas d'immobilisation prolongée

▶ Afin d'éviter une accélération du vieillissement, tenez compte des recommandations relatives à la manipulation de la batterie haute tension décrites ci-dessous.

**!** **REMARQUE** Endommagement du système d'entraînement lors de la charge de la batterie haute tension à des altitudes extrêmes

Lors de la charge de la batterie haute tension à des altitudes extrêmes supérieures à 13 123,36 ft (4 000 m) au-dessus du niveau de la mer, le système d'entraînement risque d'être endommagé.

Il se peut alors que vous ne puissiez pas poursuivre votre route.

- ▶ Évitez les processus de charge à des altitudes extrêmes.

Recommandations relatives à la manipulation de la batterie haute tension:

- Tous les 6 mois, si la température extérieure est supérieure à 50 °F (10 °C), gardez le véhicule pendant la nuit avec un état de charge inférieur à 20 %.
- Procédez à la charge rapide de la batterie haute tension avec du courant continu (mode 4) uniquement en cas de besoin.
- Chargez la batterie haute tension jusqu'à un état de charge de 80 % en moyenne. À partir d'un état de charge de 80 %, le temps de charge augmente considérablement.
- En cas d'immobilisation prolongée du véhicule, assurez-vous que l'état de charge de la batterie haute tension se situe entre 30 % et 50 %. Ne raccordez pas la batterie haute tension de manière permanente à un système d'alimentation électrique.



- En cas d'immobilisation prolongée, évitez, si possible, d'exposer le véhicule à une température extérieure élevée.
- Contrôlez l'état de charge de la batterie haute tension toutes les 6 semaines (→ page 247).
- Rechargez la batterie haute tension lorsque l'état de charge est inférieur à 20 %.
- Ne débranchez pas la batterie 12 V, même en cas d'immobilisation prolongée. Sinon, l'état de la batterie haute tension ne peut pas être surveillé par le véhicule.

Vous pouvez contribuer à réduire la consommation d'énergie du véhicule comme suit:

- en adoptant un style de conduite prévoyant (→ page 218)
- en réduisant l'utilisation de consommateurs d'électricité
- en faisant effectuer régulièrement la maintenance du véhicule

Le temps de charge de la batterie haute tension peut se modifier tout au long de son cycle de vie.

Vous pouvez charger la batterie haute tension aussi bien avec du courant alternatif (mode 2 ou 3) qu'avec du courant continu (mode 4).

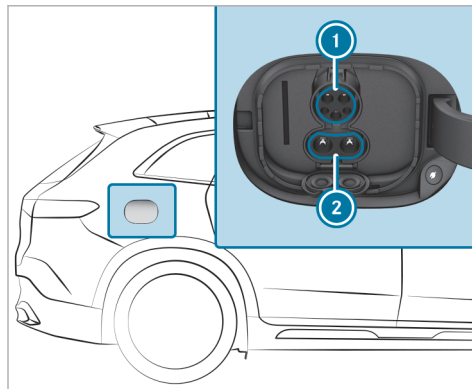

- 1 Prise pour charge avec du courant alternatif
  - 2 Extension pour prise pour charge avec du courant continu
- i Lors de l'utilisation d'un câble de charge CCS (Combined Charging System) pour la charge

avec du courant continu, les 2 zones de la prise du véhicule sont couvertes par la fiche de câble de charge.

Le connecteur inférieur de la charge avec du courant continu est protégé par un couvercle rabattable.

Possibilités de charge de la batterie haute tension (mode 2, 3 ou 4):

- Charge pendant la marche par récupération
- Charge avec du courant alternatif par branchement stationnaire:
  - sur une prise secteur (mode 2)
  - sur un boîtier mural ou une borne de recharge (mode 3)
- Charge avec du courant continu par branchement stationnaire:
  - sur une borne de recharge rapide (mode 4)

En fonction de l'équipement spécifique au pays et du câble de charge de votre véhicule, la charge avec du courant alternatif monophasé est également possible.

Lors de la charge, tenez toujours compte des différentes exigences du réseau du pays dans lequel vous vous trouvez. Utilisez uniquement des câbles de charge qui répondent à ces exigences de réseau. Pour toute question relative aux exigences du réseau, veuillez contacter un professionnel de l'électricité ou l'exploitant local du réseau électrique.

En raison de la puissance de charge plus élevée et du meilleur rendement de charge, rechargez la batterie haute tension de préférence sur une boîte murale ou une borne de recharge.

### Limites système

La puissance de la batterie haute tension peut être compromise par

- la baisse ou l'élévation de la température extérieure
- la mise en marche des consommateurs d'électricité auxiliaires dans le véhicule (utilisation du système de climatisation, par exemple)
- l'immobilisation du véhicule pendant une période prolongée sans charge

Le temps de charge ou la puissance de charge de la batterie haute tension peut augmenter en raison

- de la baisse ou de l'élévation de la température extérieure
- d'un état de charge faible ou élevé de la batterie haute tension
- du courant de charge maximal disponible du dispositif de recharge
- des réglages relatifs au processus de charge dans le système multimédia (→ page 248)

### Rangement du câble de charge

Rangez toujours le câble de charge du véhicule dans le sac pour câble de charge fourni et attachez le sac pour câble de charge dans le coffre ou le compartiment de chargement à l'aide de la sangle de maintien correspondante. Sinon, le sac pour câble de charge contenant le câble de charge n'est pas suffisamment sécurisé.



Sac pour câble de charge dans le coffre/compartiment de chargement (exemple)

A la livraison, le sac pour câble de charge ① se trouve avec la sangle de maintien ② dans le coffre ou le compartiment de chargement. Pour sécuriser le sac pour câble de charge, la sangle de maintien doit être fixée à un anneau d'arrimage ③. N'utilisez pas de crochet pour sac pour fixer la sangle de maintien.

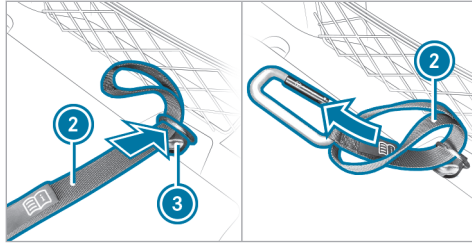

- ▶ Passez l'extrémité de la boucle de la sangle de maintien ② à travers l'anneau d'arrimage ③ dans le coffre ou le compartiment de chargement.
- ▶ Passez l'extrémité avec le mousqueton dans la boucle de la sangle de maintien ②.



- ▶ Serrez la sangle de maintien ② de manière à ce que le nœud qui entoure l'anneau d'arrimage ③ soit ferme et bien en place.
- ▶ Accrochez le mousqueton de la sangle de maintien ② à l'un des œillets de maintien du sac pour câble de charge ①.

### Remarques sur la recharge de la batterie haute tension sur une prise secteur (mode 2)

**⚠ DANGER** Danger de mort en cas de montage incorrect de composants

Si vous utilisez des composants posés de manière incorrecte pour brancher le câble de charge sur une prise secteur, vous risquez de provoquer un incendie ou de recevoir une décharge électrique.

- ▶ Branchez uniquement le câble de charge sur une prise secteur qui
  - a été posée correctement et
  - a été homologuée par un professionnel de l'électricité
- ▶ Pour des raisons de sécurité, utilisez uniquement les câbles de charge fournis avec le véhicule à la livraison ou un câble de charge d'origine Mercedes-Benz.
- ▶ Achetez ces pièces dans un point de service Mercedes-Benz et faites-vous conseiller.

Mercedes-Benz teste minutieusement ces câbles de charge d'origine pour déterminer s'ils conviennent à la charge haute tension de votre véhicule.

- ▶ N'utilisez pas de câbles de charge endommagés.
- ▶ N'utilisez pas de
  - rallonges de câble
  - tambours de câble
  - multiprises
- ▶ N'utilisez pas d'adaptateur de prise pour brancher le câble de charge sur la prise secteur. Seule exception: l'adaptateur a été testé et homologué par le fabricant pour la charge de la batterie haute tension d'un véhicule électrique.
- ▶ Tenez impérativement compte des consignes de sécurité qui figurent dans la notice d'utilisation de l'adaptateur de prise.

Seuls les câbles de charge suivants peuvent être utilisés:

- le câble de charge fourni avec le véhicule
- un câble de charge agréé pour le véhicule

Le processus de charge peut varier en fonction du système d'alimentation électrique. Les temps de charge lors de charge de la batterie haute tension sur une prise secteur sont nettement plus longs que lors de la charge sur une boîte murale ou une borne de recharge.

Tenez compte des indications données sur place.

Ne laissez pas l'élément de commande du câble de charge pendre librement à une prise secteur.

L'élément de commande ne doit pas être soulevé par les composants suivants:

- par la fiche de câble de charge
- par la prise secteur

Lors de la charge, protégez l'élément de commande du câble de charge contre un échauffement excessif, par exemple en cas d'exposition directe au soleil. Le processus de charge risque sinon d'être interrompu.

### Remarques sur la recharge de la batterie haute tension sur une boîte murale ou sur une borne de recharge (mode 3)

**⚠ DANGER** Danger de mort en cas de montage incorrect de composants

Si vous utilisez des composants posés de manière incorrecte pour brancher le câble de charge au véhicule, vous risquez de provoquer un incendie ou de recevoir une décharge électrique.

- ▶ Ne branchez le câble de charge d'une boîte murale que si
  - la boîte murale a été posée correctement
  - la boîte murale a été homologuée par un professionnel de l'électricité et
  - le câble de charge n'est pas endommagé
- ▶ N'utilisez pas de rallonges de câble.
- ▶ N'utilisez pas d'adaptateurs.
- ▶ Suivez impérativement les consignes de sécurité figurant dans la notice d'utilisation de la boîte murale.

**⚠ DANGER** Danger de mort en cas de composants endommagés

Si vous utilisez un composant endommagé pour brancher le véhicule à la borne de recharge, vous risquez de provoquer un incendie ou de recevoir une décharge électrique.

- ▶ Effectuez un contrôle visuel de l'état de la borne de recharge (dommages importants au niveau du boîtier ou du raccord du câble de charge, par exemple).
- ▶ N'utilisez pas de câbles de charge endommagés.
- ▶ N'utilisez pas de rallonges de câble.
- ▶ N'utilisez pas d'adaptateurs. Il n'y a d'exception que si l'adaptateur est testé par Mercedes-Benz et homologué pour votre véhicule.
- ▶ Tenez impérativement compte des consignes de sécurité qui figurent sur la borne de recharge.

La plupart des bornes de recharge doivent être activées avant le processus de charge, par le biais

d'une carte RFID ou via la fonction Plug-and-Charge, par exemple. Suivez pour cela les instructions de l'exploitant de la borne de recharge sur place et tenez compte des remarques relatives à Mercedes me Charge (voir la notice d'utilisation numérique du véhicule).

La quantité d'énergie fournie pour le processus de charge affichée au niveau de la borne de recharge peut être plus élevée que la quantité d'énergie réellement absorbée par la batterie haute tension. Cet effet est dû à des pertes de charge variables et il est connu sous le nom de rendement de charge. Des pertes de charge surviennent en raison du développement de chaleur lors de la charge ou des consommateurs auxiliaires activés, par exemple. Pour de plus amples informations sur le rendement de charge, adressez-vous à un atelier qualifié.

**Remarques sur la recharge de la batterie haute tension sur une borne de recharge rapide (mode 4)**

**⚠ DANGER** Danger de mort en cas de composants endommagés

Si vous utilisez un composant endommagé pour brancher le véhicule à la borne de recharge, vous risquez de provoquer un incendie ou de recevoir une décharge électrique.

- ▶ Effectuez un contrôle visuel de l'état de la borne de recharge (dommages importants au niveau du boîtier ou du raccord du câble de charge, par exemple).
- ▶ N'utilisez pas de câbles de charge endommagés.
- ▶ N'utilisez pas de rallonges de câble.
- ▶ N'utilisez pas d'adaptateurs. Il n'y a d'exception que si l'adaptateur est testé par Mercedes-Benz et homologué pour votre véhicule.

► Tenez impérativement compte des consignes de sécurité qui figurent sur la borne de recharge.

**⚠ DANGER** Danger de mort si des travaux de maintenance sont effectués pendant le processus de charge

Pendant le processus de charge, le réseau de bord haute tension est sous haute tension électrique.

► N'effectuez pas de travaux de maintenance pendant le processus de charge.

La plupart des bornes de recharge doivent être activées avant le processus de charge, par le biais d'une carte RFID ou via la fonction Plug-and-Charge, par exemple. Suivez pour cela les instructions de l'exploitant de la borne de recharge sur place et tenez compte des remarques relatives à Mercedes me Charge (voir la notice d'utilisation numérique du véhicule).

La quantité d'énergie fournie pour le processus de charge affichée au niveau de la borne de recharge peut être plus élevée que la quantité d'énergie

réellement absorbée par la batterie haute tension. Cet effet est dû à des pertes de charge variables et il est connu sous le nom de rendement de charge. Des pertes de charge surviennent en raison du développement de chaleur lors de la charge ou des consommateurs auxiliaires activés, par exemple. Pour de plus amples informations sur le rendement de charge, adressez-vous à un atelier qualifié.

#### Courant de charge maximal autorisé pour la recharge sur une prise secteur

**!** **REMARQUE** Surcharge de la prise secteur dû à un courant de charge trop élevé

Un courant de charge trop élevé peut faire sauter le fusible ou entraîner une surchauffe du réseau électrique externe.

► Assurez-vous que le réseau électrique externe est adapté pour le courant de charge fourni.

► Pour des raisons de sécurité, utilisez uniquement les câbles de charge fournis

avec le véhicule à la livraison ou un câble de charge d'origine Mercedes-Benz. Mercedes-Benz teste minutieusement ces câbles de charge d'origine pour déterminer s'ils conviennent à la charge haute tension de votre véhicule.

► Achetez ces pièces dans un point de service Mercedes-Benz et faites-vous conseiller.

► Vérifiez le courant de charge maximal au moyen de la puissance de charge affichée sur l'écran conducteur.

La valeur maximale réglée pour le courant de charge du câble de charge varie selon les pays. Lorsque vous êtes à l'étranger, la valeur maximale peut dépasser les valeurs autorisées du pays où vous vous trouvez.

► Avant de démarrer le processus de charge sur une prise secteur, faites contrôler quel est le courant de charge maximal autorisé pour la prise secteur correspondante ou pour les installations du bâtiment par un professionnel de l'électricité.

► Tenez compte des dispositions légales et réglementaires spécifiques au pays lorsque vous chargez votre véhicule à l'étranger.

En cas de questions relatives au courant de charge ou à un dysfonctionnement, adressez-vous à un atelier qualifié.

### Vue d'ensemble de l'unité de commande du câble de charge

Votre véhicule peut être équipé de l'un des 2 câbles de charge mode 2 décrits ci-dessous. L'unité de commande respective du câble de charge mode 2 indique l'état actuel du processus de charge.

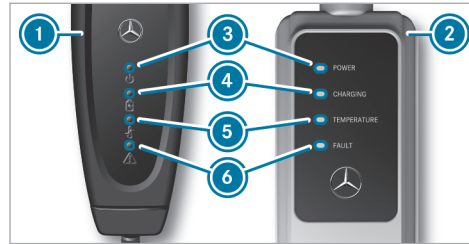

- ① Câble de charge Gen5
- ② Câble de charge Gen4
- ③ Affichage de la tension du secteur
- ④ Affichage du processus de charge
- ⑤ Affichage de la surveillance de la température
- ⑥ Affichage du dispositif de sécurité

### Affichage de la tension du secteur ③ POWER

Affichage	Signification
allumé en blanc	Tension du secteur appliquée

### Affichage du processus de charge ④ CHARGING

Affichage	Signification
clignote en vert	Batterie haute tension en cours de charge

### Affichage de la surveillance de la température ⑤ TEMPERATURE

Affichage	Signification
allumé en rouge	La LED verte clignote en même temps: température trop élevée - la puissance de charge est réduite La LED verte ne clignote pas: température trop élevée - le processus de charge a été arrêté
clignote en rouge	Température trop élevée au niveau de la prise secteur - le processus de charge a été arrêté

### Affichage du dispositif de sécurité ⑥ FAULT

Affichage	Signification
clignote en rouge	Défaut du câble de charge ou défaut interne - processus de charge impossible Réinitialiser l'unité de commande du câble de charge (câble de charge Gen5 <span style="color: blue;">①</span> )

Affichage	Signification
allumé en rouge (câble de charge Gen5 <span style="color: blue;">①</span> )	La LED blanche est éteinte: défaut dans le raccordement au secteur - processus de charge impossible, changer de prise secteur La LED blanche est allumée: défaut côté véhicule - processus de charge impossible, réinitialiser l'unité de commande du câble de charge
allumé en rouge (câble de charge Gen4 <span style="color: blue;">②</span> )	Défaut de l'infrastructure - processus de charge impossible, changer de prise secteur

Lorsque la surveillance de la température ⑤ indique un défaut, cela peut aider de protéger le câble de charge d'un ensoleillement direct.



### Câble de charge Gen4 ②

Lorsque l'unité de commande du câble de charge détecte un courant de défaut ou un dysfonctionnement, le processus de charge s'interrompt. Le processus de charge reprend automatiquement lorsque le dysfonctionnement est éliminé.

### Câble de charge Gen5 ①

Lorsque les 4 affichages sont allumés, l'unité de commande du câble de charge effectue un auto-diagnostic.

**Réinitialisation de l'unité de commande du câble de charge Gen5:** lorsque le dispositif de sécurité ⑥ indique un défaut du câble de charge ou un défaut côté véhicule, réinitialisez d'abord l'unité de commande du câble de charge. Pour ce faire, débranchez le câble de charge du véhicule et de la prise secteur et attendez 5 secondes environ. Si le défaut persiste après le rebranchement du câble de charge, un processus de charge sur la prise secteur n'est pas possible. Selon l'affichage, le câble de charge doit être remplacé ou la fiche du véhicule doit être contrôlée par un atelier qualifié.

### Fonctions du voyant intégré à la prise du véhicule

Le volet de prise se verrouille et se déverrouille de manière centralisée en même temps que le véhicule.

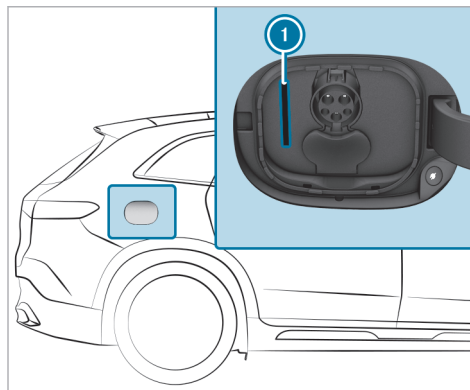

La couleur et la signalisation de l'affichage d'état ① ont la signification suivante.

#### Etat de verrouillage

- Allumé en blanc: prise du véhicule déverrouillée; brancher ou débrancher le câble de charge
- Clignote en blanc: interruption de la connexion ou défaut lors du verrouillage ou du déverrouillage

#### Etat de charge

- Allumé en bleu (pendant 90 s env.): processus de charge terminé
- Clignote en bleu: processus de charge; flux d'énergie actif
- Allumé en orange (pendant 90 s env.): pause durant la charge
- Clignote en orange: établissement de la connexion
- Clignote en rouge (pendant 90 s env.): défaut côté véhicule; processus de charge impossible

- ❶ **Véhicules équipés de l'éclairage d'ambiance actif**: lorsque la mise en scène de la charge est activée, l'état de charge est également souligné par l'éclairage d'ambiance (→ page 176).

### Démarrage du processus de charge avec du courant alternatif (mode 2/3)

**⚠ DANGER** Danger de mort lors du processus de charge en cas de prise endommagée

Le processus de charge s'effectue sous haute tension.

Si le câble de charge, la prise du véhicule ou la prise secteur est endommagé, vous pouvez recevoir une décharge électrique.

- ▶ Utilisez uniquement un câble de charge non endommagé.
- ▶ Évitez tout endommagement mécanique (par coincement, cisaillement ou écrasement, par exemple).

- ▶ Faites remplacer immédiatement une prise du véhicule endommagée par un atelier qualifié.
- ▶ Ne branchez jamais le câble de charge dans une prise du véhicule endommagée.

**!** **REMARQUE** Dommages dus à la surchauffe du câble de charge et du port de charge

Le câble de charge et le port de charge peuvent s'échauffer dans les limites autorisées pendant le processus de charge.

L'échauffement du câble de charge et du port de charge est influencé par les facteurs suivants:

- Le système d'alimentation électrique du réseau électrique et le câble de charge sont en bon état.
- Les remarques relatives au maniement du câble de charge et de l'élément de commande du câble de charge ont été respectées.

- ▶ Si le câble de charge ou le port de charge s'échauffent trop fortement, faites contrôler le système d'alimentation électrique du réseau électrique.

**!** **REMARQUE** Endommagement ou encrassement de la prise du véhicule lorsque le volet de prise est ouvert

- ▶ Veillez à ce que le couvercle de prise et le volet de prise soient toujours fermés lorsqu'aucun câble de charge n'est branché. Ils protègent la prise du véhicule contre les salissures et les dommages.
- ▶ Assurez-vous que le couvercle de prise est correctement fermé avant de fermer le volet de prise. Sinon, cela risque d'entraîner des dommages et le volet de prise risque de ne plus se laisser ouvrir.

**!** **REMARQUE** Endommagement de la prise du véhicule ou de la fiche de câble de charge dû à une mauvaise manipulation

N'exercez pas de force excessive (maximum 67,4 lbf (300 N)) lorsque vous introduisez la fiche de câble de charge jusqu'en butée dans la prise du véhicule. Sinon, vous risquez d'endommager la prise du véhicule, la fiche de câble de charge ou leurs contacts.

► En cas de résistance accrue, retirez la fiche de câble de charge de la prise et réintroduisez-la.

### Conditions requises

- La boîte de vitesses se trouve en position **P**.
- Le véhicule est déverrouillé ou le véhicule est verrouillé et la distance entre la clé et le véhicule n'est pas supérieure à 3 ft (1 m).
- Le véhicule n'a pas démarré. L'indicateur **READY** qui se trouve sur l'écran conducteur est éteint.
- Le câble de charge n'est pas tendu.

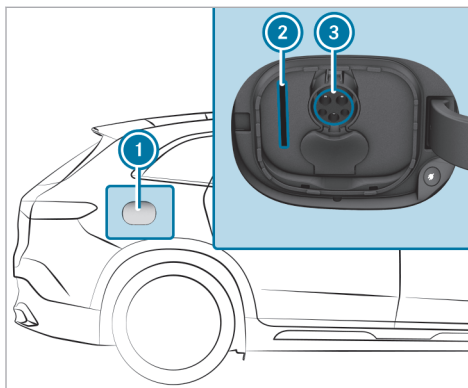

► Ouvrez le volet de prise **1** par l'intermédiaire du module EQ du système multimédia (→ page 373).

ou

► Appuyez au centre de la partie arrière du volet de prise **1**.  
Le volet de prise **1** s'ouvre et l'affichage d'état **2** s'allume en blanc.

**Véhicules équipés d'un volet de prise électrique :** si un obstacle empêche le volet de prise de s'ouvrir complètement, celui-ci se referme automatiquement.

**i** Lorsque le véhicule a démarré (indicateur **READY** qui se trouve sur l'écran conducteur allumé), le volet de prise **1** ne peut pas être ouvert.

**i** Seul le connecteur supérieur **3** est nécessaire pour la fiche de câble de charge.

► Pour la charge sur une prise secteur, introduisez la fiche secteur jusqu'en butée dans la prise secteur de la source de courant externe.

► Introduisez la fiche de câble de charge jusqu'en butée dans le connecteur **3** de la prise du véhicule. Si la boîte murale/borne de recharge n'est pas équipée d'un câble de raccordement, introduisez la fiche du câble de charge du véhicule jusqu'en butée dans la prise de la boîte murale/borne de recharge. Veillez à ce que le câble de charge ne soit pas trop tendu lorsqu'il est branché.

L'affichage d'état ② clignote en orange, puis en bleu dès que la batterie haute tension se recharge.

- ① Lorsque la mise en scène de la charge est activée pour l'éclairage d'ambiance, celui-ci s'allume pendant 30 secondes environ, de manière analogue à l'affichage d'état ② (→ page 176).

Lorsque l'expérience sonore est activée, différentes situations, telles que le branchement et le débranchement de la fiche de câble de charge ou le démarrage du processus de charge, sont accompagnées de sons sélectionnés. Vous trouverez de plus amples informations sur l'expérience sonore dans la notice d'utilisation numérique.

#### Véhicules équipés d'un volet de prise électrique :

si aucun câble de charge n'est raccordé au véhicule après l'ouverture du volet de prise, celui-ci se referme automatiquement après environ 60 secondes.

Lorsque le câble de charge est raccordé au véhicule, vous ne pouvez pas démarrer ou déplacer le véhicule.

Au début du processus de charge, l'affichage de l'état de charge apparaît sur l'écran conducteur avec la prévision de charge. La prévision de charge correspond au moment où la batterie haute tension sera complètement chargée.

- ① En fonction de la température, le ventilateur et le système de refroidissement de la batterie peuvent se mettre en marche de manière audible pendant le processus de charge.
- ① Si le véhicule est branché sur le réseau électrique pendant une durée d'immobilisation prolongée, la batterie haute tension se recharge automatiquement en cas de besoin ou lors de l'activation de consommateurs d'électricité (la préclimatisation, par exemple).

#### Fin du processus de charge avec du courant alternatif (mode 2/3)

##### Conditions requises

- Le véhicule est déverrouillé ou le véhicule est verrouillé et la distance entre la clé et le véhicule n'est pas supérieure à 3 ft (1 m).

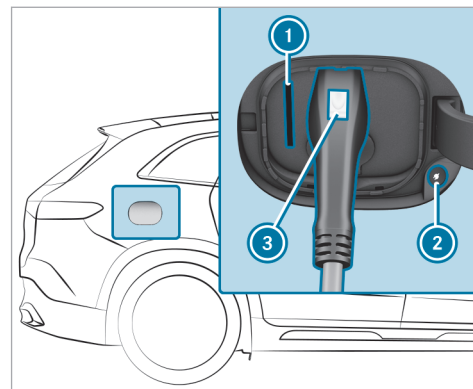

- ▶ Appuyez sur la touche d'annulation de la charge ②.

Le processus de charge est arrêté. L'affichage d'état ① s'allume en blanc. La prise du véhicule est déverrouillée.

**i** Ce n'est que si la touche d'annulation de la charge **2** n'a aucune fonction que vous pouvez également déverrouiller le véhicule avec la clé du véhicule pour arrêter le processus de charge. Pour cela, appuyez 1 fois sur la touche **2** de la clé du véhicule. Si l'affichage d'état **1** s'allume ensuite en blanc, la prise du véhicule est déverrouillée pendant environ 30 secondes.

► Maintenez la touche **3** qui se trouve sur la fiche de câble de charge appuyée et retirez la fiche de câble de charge de la prise du véhicule.

**i** Si vous ne pouvez pas retirer la fiche de câble de charge, répétez l'opération de déverrouillage. Si la fiche de câble de charge reste bloquée, prenez contact avec un atelier qualifié.

**i** L'affichage d'état **1** reste allumé un certain temps après le retrait de la fiche de câble de charge, puis s'éteint.

► Refermez le volet de prise.

Dans le cas des véhicules équipés d'un volet de prise électrique, tenez compte des remar-

ques suivantes relatives à la fermeture du volet de prise.

► Le cas échéant, retirez la fiche de câble de charge de la prise secteur ou de la prise de la boîte murale/borne de recharge et rangez le câble de charge du véhicule en lieu sûr dans le véhicule (→ page 232).

Le volet de prise électrique se ferme automatiquement dans les cas suivants:

- avec un délai après avoir débranché la fiche de câble de charge
- après avoir appuyé sur le volet de prise dans le sens de la fermeture
- après avoir passé la boîte de vitesses sur la position **N**, **D** ou **R**

#### Fonction d'inversion automatique du volet de prise électrique

Si un obstacle empêche le volet de prise électrique de se fermer complètement, celui-ci se ouvre automatiquement.

► Lors de la fermeture du volet de prise, veillez à ce qu'aucune partie du corps ni aucun objet ne se trouve dans la zone de fermeture.

#### Démarrage du processus de charge avec du courant continu (mode 4)

**⚠ DANGER** Danger de mort lors du processus de charge en cas de prise endommagée

Le processus de charge s'effectue sous haute tension.

Si le câble de charge, la prise du véhicule ou la prise secteur est endommagé, vous pouvez recevoir une décharge électrique.

- Utilisez uniquement un câble de charge non endommagé.
- Évitez tout endommagement mécanique (par coincement, cisaillement ou écrasement, par exemple).
- Faites remplacer immédiatement une prise du véhicule endommagée par un atelier qualifié.
- Ne branchez jamais le câble de charge dans une prise du véhicule endommagée.

**!** **REMARQUE** Dommages dus à la surchauffe du câble de charge et du port de charge

Le câble de charge et le port de charge peuvent s'échauffer dans les limites autorisées pendant le processus de charge.

L'échauffement du câble de charge et du port de charge est influencé par les facteurs suivants:

- Le système d'alimentation électrique du réseau électrique et le câble de charge sont en bon état.
- Les remarques relatives au maniement du câble de charge et de l'élément de commande du câble de charge ont été respectées.

► Si le câble de charge ou le port de charge s'échauffent trop fortement, faites contrôler le système d'alimentation électrique du réseau électrique.

**!** **REMARQUE** Endommagement ou encrassement de la prise du véhicule lorsque le volet de prise est ouvert

► Veillez à ce que le couvercle de prise et le volet de prise soient toujours fermés lorsqu'aucun câble de charge n'est branché. Ils protègent la prise du véhicule contre les salissures et les dommages.

► Assurez-vous que le couvercle de prise est correctement fermé avant de fermer le volet de prise. Sinon, cela risque d'entraîner des dommages et le volet de prise risque de ne plus se laisser ouvrir.

**!** **REMARQUE** Endommagement de la prise du véhicule ou de la fiche de câble de charge dû à une mauvaise manipulation

N'exercez pas de force excessive (maximum 67,4 lbf (300 N)) lorsque vous introduisez la fiche de câble de charge jusqu'en butée dans la prise du véhicule. Sinon, vous risquez d'endommager la prise du véhicule, la fiche de câble de charge ou leurs contacts.

► En cas de résistance accrue, retirez la fiche de câble de charge de la prise et réintroduisez-la.

### Conditions requises

- La boîte de vitesses se trouve en position **P**.
- Le véhicule est déverrouillé ou le véhicule est verrouillé et la distance entre la clé et le véhicule n'est pas supérieure à 3 ft (1 m).
- Le véhicule n'a pas démarré. L'indicateur **READY** qui se trouve sur l'écran conducteur est éteint.
- Le câble de charge n'est pas tendu.

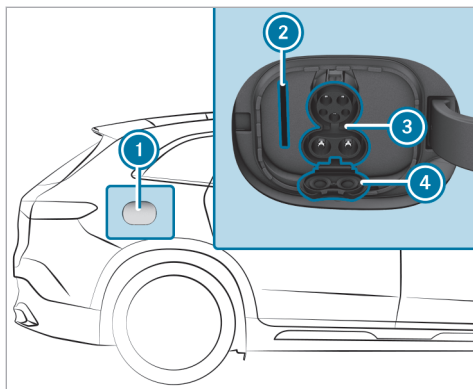

▶ Ouvrez le volet de prise ① par l'intermédiaire du module EQ du système multimédia (→ page 373).

ou

▶ Appuyez au centre de la partie arrière du volet de prise ①.  
Le volet de prise ① s'ouvre et l'affichage d'état ② s'allume en blanc.

**Véhicules équipés d'un volet de prise électrique :** si un obstacle empêche le volet de prise de s'ouvrir complètement, celui-ci se referme automatiquement.

- ① Lorsque le véhicule a démarré (indicateur **READY** qui se trouve sur l'écran conducteur allumé), le volet de prise ① ne peut pas être ouvert.
- ▶ Rabattez le couvercle de prise ④ du connecteur inférieur de la prise du véhicule ③ jusqu'à ce qu'il s'encliquette.
- ① Pour la fiche de câble de charge CCS, les 2 connecteurs de la prise du véhicule ③ sont nécessaires.
- ▶ Introduisez la fiche de câble de charge jusqu'en butée dans la prise du véhicule ③. Veillez à ce que le câble de charge ne soit pas trop tendu lorsqu'il est branché.  
L'affichage d'état ② clignote en orange, puis en bleu dès que la batterie haute tension se recharge.
- ① Lorsque la mise en scène de la charge est activée pour l'éclairage d'ambiance, celui-ci

s'allume pendant 30 secondes environ, de manière analogue à l'affichage d'état ② (→ page 176).

Lorsque l'expérience sonore est activée, différentes situations, telles que le branchement et le débranchement de la fiche de câble de charge ou le démarrage du processus de charge, sont accompagnées de sons sélectionnés. Vous trouverez de plus amples informations sur l'expérience sonore dans la notice d'utilisation numérique.

**Véhicules équipés d'un volet de prise électrique :**

si aucun câble de charge n'est raccordé au véhicule après l'ouverture du volet de prise, celui-ci se referme automatiquement après environ 60 secondes.

Lorsque le câble de charge est raccordé au véhicule, vous ne pouvez pas démarrer ou déplacer le véhicule.

Au début du processus de charge, l'affichage de l'état de charge apparaît sur l'écran conducteur avec la prévision de charge. La prévision de charge correspond au moment où la batterie haute tension sera complètement chargée.

- ❶ En fonction de la température, le ventilateur et le système de refroidissement de la batterie peuvent se mettre en marche de manière audible pendant le processus de charge.
- ❷ Si le véhicule est branché sur le réseau électrique pendant une durée d'immobilisation prolongée, la batterie haute tension se recharge automatiquement en cas de besoin ou lors de l'activation de consommateurs d'électricité (la préclimatisation, par exemple).

### Fin du processus de charge avec du courant continu (mode 4)

#### Conditions requises

- Le véhicule est déverrouillé ou le véhicule est verrouillé et la distance entre la clé et le véhicule n'est pas supérieure à 3 ft (1 m).

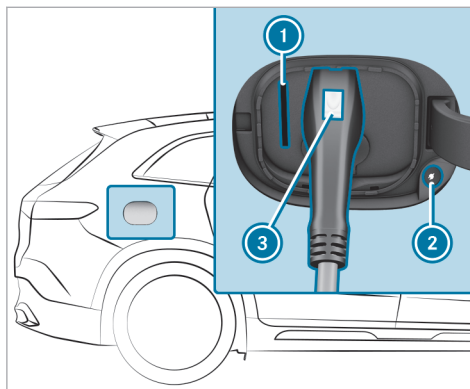

- ▶ Appuyez sur la touche d'annulation de la charge ❷. Le processus de charge est arrêté. L'affichage d'état ❶ s'allume en blanc. La prise du véhicule est déverrouillée.
- ❶ Ce n'est que si la touche d'annulation de la charge ❷ n'a aucune fonction que vous pouvez également déverrouiller le véhicule avec la clé du véhicule pour arrêter le processus de

charge. Pour cela, appuyez 1 fois sur la touche  de la clé du véhicule. Si l'affichage d'état ❶ s'allume ensuite en blanc, la prise du véhicule est déverrouillée pendant environ 30 secondes.

- ▶ Maintenez la touche ❸ qui se trouve sur la fiche de câble de charge appuyée et retirez la fiche de câble de charge de la prise du véhicule. Le couvercle de prise rabattable se relève et obture le connecteur inférieur de la prise du véhicule.

- ❶ Si vous ne pouvez pas retirer la fiche de câble de charge, déverrouillez le véhicule et répétez l'opération de déverrouillage. Si la fiche de câble de charge reste bloquée, prenez contact avec un atelier qualifié.
- ❶ L'affichage d'état ❶ reste allumé un certain temps après le retrait de la fiche de câble de charge, puis s'éteint.
- ▶ Refermez le volet de prise. Dans le cas des véhicules équipés d'un volet de prise électrique, tenez compte des remar-



ques suivantes relatives à la fermeture du volet de prise.

Le volet de prise électrique se ferme automatiquement dans les cas suivants:

- avec un délai après avoir débranché la fiche de câble de charge
- après avoir appuyé sur le volet de prise dans le sens de la fermeture
- après avoir passé la boîte de vitesses sur la position **N**, **D** ou **R**

### Fonction d'inversion automatique du volet de prise électrique

Si un obstacle empêche le volet de prise électrique de se fermer complètement, celui-ci se rouvre automatiquement. La fonction d'inversion automatique est uniquement un système d'aide et elle n'est pas en mesure de remplacer votre vigilance.

- ▶ Lors de la fermeture du volet de prise, veillez à ce qu'aucune partie du corps ni aucun objet ne se trouve dans la zone de fermeture.

### Fonction d'affichage de l'état de charge sur l'écran conducteur

- ❗ Les données indiquées sur l'illustration figurent à titre d'exemple.

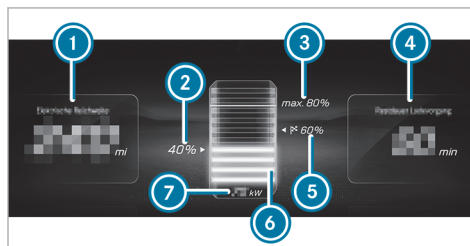

- ❶ Autonomie restante avec l'état de charge actuel
- ❷ État de charge actuel de la batterie haute tension
- ❸ État de charge maximal (en fonction du réglage)
- ❹ Fin prévue de la charge ou durée restante jusqu'à la charge complète (jusqu'à l'état de charge maximal sélectionné)

- ❺ État de charge recommandé par l'assistant de contrôle d'énergie pour atteindre la prochaine destination
- ❻ Affichage dynamique de l'état de charge
- ❼ Puissance de charge actuelle

- ❗ L'autonomie restante indiquée ❶ peut varier en fonction de divers facteurs, par exemple le style de conduite ou la topographie.

Lorsque le véhicule est branché au réseau électrique et qu'il est arrêté, l'affichage de l'état de charge apparaît sur l'écran conducteur pendant 2 minutes environ.

- ❗ La valeur de la puissance de charge actuelle ❷ peut être différente de celle affichée sur la borne de recharge. A partir d'une puissance de charge de 10 kW, la valeur indiquée dans l'affichage de l'état de charge est arrondie et affichée sans décimales.

La valeur affichée sous ❹ varie selon le réglage du processus de charge. Elle indique la prévision de charge, par exemple le moment où l'état de charge sélectionné est atteint ou l'état de charge à l'heure de départ présélectionnée.

## Configuration des réglages de la charge

Système multimédia:

→  >> EQ >> Charge

### Réglage d'un programme de charge

► Sélectionnez **Domicile**, **Travail** ou **Standard**.

### Ouverture et fermeture du volet de prise dans le système multimédia MBUX

- Appuyez sur **Ouvrir volet prise** pour ouvrir le volet de prise.
- Appuyez sur **Interrompre charge** pour arrêter le processus de charge et déverrouiller le câble de charge.
- Appuyez sur **Fermer le volet de prise** pour fermer le volet de prise. Le volet de prise se ferme également automatiquement lorsque vous désengagez la position **P** de la boîte de vitesses. En outre, le volet de prise se ferme automatiquement au bout d'1 minute s'il a été ouvert mais qu'aucune fiche n'a été branchée et 10 à 15 secondes après le débranchement de la fiche.

- ❗ La fermeture du volet de prise via le système multimédia MBUX n'est disponible que sur les véhicules équipés d'un volet de prise électrique.
- ❗ Pour de plus amples informations sur le processus de charge avec du courant alternatif, voir (→ page 240) ou avec du courant continu, voir (→ page 243).

### Déverrouillage du câble de charge (mode 3 ou 4)

- ❗ Si la fonction est activée, le câble de charge est déverrouillé lorsque l'état de charge maximal est atteint.
- Sélectionnez **Domicile** ou **Travail**.
- Activez ou désactivez **Déverr. câble de charge**.

### Activation et désactivation de la charge basée sur le lieu

- Sélectionnez **Progr. de charge Domicile** ou **Progr. de charge Travail**.
- Activez ou désactivez **Sélection basée sur lieu**.

Lorsque la fonction est activée, la position actuelle du véhicule est enregistrée comme l'une des options sélectionnées. Lorsque l'adresse est à nouveau atteinte, le programme de charge est automatiquement activé.

### Activation et désactivation de la charge ECO

► Activez ou désactivez la fonction.

La fonction **Charge ECO** limite le courant de charge aux bornes de recharge afin de préserver la batterie du véhicule.

### Activation et désactivation du préchauffage automatique de la batterie

- Sélectionnez **Préchauffage de la batterie**.
- Activez ou désactivez la fonction.

Lorsque vous suivez un guidage de navigation et que vous approchez d'une borne de recharge, la batterie haute tension est préchauffée afin de garantir une expérience de recharge optimale. Sur l'écran central, le préchauffage actif de la batterie

est indiqué par . L'affichage disparaît lors-

que le niveau de température est atteint, lorsque le conducteur interrompt le guidage ou lorsqu'il branche la fiche de câble de charge.

**i** Si la batterie doit être préchauffée, cela a un impact sur l'autonomie restante du véhicule. Lors de l'utilisation de la navigation avec intelligence électrique, le préchauffage est pris en compte dans les prévisions énergétiques. Pour de plus amples informations sur la navigation avec intelligence électrique, voir .

### Réglage d'une heure de départ

Les heures de départ réglées sont utilisées pour la préclimatisation du véhicule et pour la prévision de l'état de charge et de l'autonomie à l'heure sélectionnée.

Charge avec du courant continu: le processus de charge démarre toujours sans délai.

Charge avec du courant alternatif: lorsque la fonction Charge ECO est activée, le processus de charge se met en pause et reprend le plus tard possible, en fonction de l'état de charge réglé. Le processus de charge est basé sur le temps.

▶ Sélectionnez **Heure de départ**.

Vous pouvez régler les temps de charge suivants:

- Temps de charge individuels
- Un **Profil hebdomadaire**

### Réglage d'une heure de départ individuelle

▶ Sélectionnez **Ajouter nouvelle heure** et réglez une nouvelle heure de départ.

ou

▶ Sélectionnez  et ajustez une heure de départ existante.

### Réglage des jours de répétition

▶ Sélectionnez **Ajouter nouvelle heure** et réglez une nouvelle heure de départ.

▶ Sélectionnez les jours de la semaine auxquels l'heure de départ doit s'appliquer et confirmez avec **OK**.

ou

▶ Sélectionnez  et ajustez les jours de répétition existants.



### Réglage de pauses durant la charge (courant alternatif uniquement)

Vous pouvez régler jusqu'à 4 pauses de charge pendant lesquelles le véhicule n'est pas chargé, même s'il est branché sur une borne de recharge.

▶ Sélectionnez **Interruptions de la charge**.

▶ Sélectionnez **Ajouter nouvelle heure**, puis définissez et enregistrez une heure de début et de fin.

▶ Activez ou désactivez les pauses de charge qui ont été créées.

Les pauses de charge créées peuvent être modifiées avec  ou supprimées avec .

## Stationnement

### Immobilisation du véhicule

**⚠ ATTENTION** Risque d'accident et de blessure si un véhicule qui n'est pas immobilisé correctement se met à rouler

Si le véhicule n'est pas suffisamment sécurisé lors de son immobilisation, il peut se mettre à rouler de manière incontrôlée même sur une route à légère déclivité.

- ▶ Dans les montées ou les descentes, braquez les roues avant du véhicule de façon à ce qu'il roule en direction du trottoir dans le cas où il se mettrait en mouvement.
- ▶ Serrez le frein de stationnement.
- ▶ Mettez la boîte de vitesses sur **P**.

**⚠ ATTENTION** Risque d'accident et de blessure si des enfants sont laissés sans surveillance à l'intérieur du véhicule

Si vous laissez des enfants sans surveillance à l'intérieur du véhicule, ils peuvent notamment

- ouvrir les portes et mettre en danger d'autres personnes ou usagers
- descendre du véhicule et se faire renverser
- utiliser les équipements du véhicule avec lesquels ils pourraient, par exemple, se coincer

En outre, les enfants peuvent mettre le véhicule en mouvement, par exemple en

- desserrant le frein de stationnement
  - modifiant la position de la boîte de vitesses
  - démarrant le véhicule
- ▶ Ne laissez jamais des enfants sans surveillance à l'intérieur du véhicule.

- ▶ Lorsque vous quittez le véhicule, prenez toujours la clé avec vous et verrouillez le véhicule.
- ▶ Conservez la clé hors de portée des enfants.

Cela vaut également pour la clé de véhicule digitale.

**! REMARQUE** Endommagement du véhicule si celui-ci se met à rouler

- ▶ Immobilisez toujours le véhicule pour qu'il ne puisse pas se mettre à rouler.

**! REMARQUE** Endommagement suite à l'abaissement du véhicule

Le véhicule peut s'abaisser en cas de différences de température ou d'immobilisation prolongée. Cela risque d'endommager les pièces de carrosserie.

- ▶ Lorsque vous arrêtez ou démarrez le véhicule, assurez-vous qu'aucun obstacle (bordures de trottoirs, par exemple)

ne se trouve sous ou à proximité immédiate de la carrosserie.

- i** Lorsque vous immobilisez le véhicule pendant une période prolongée, tenez compte des remarques suivantes:
- Assurez-vous que la batterie haute tension est suffisamment chargée, en particulier lorsque la température extérieure est très basse. Vous évitez ainsi tout problème lors du prochain démarrage du véhicule.
  - Évitez, dans la mesure du possible, les places de stationnement situées en plein soleil.

Tenez compte des remarques relatives à la recharge de la batterie haute tension (→ page 229).

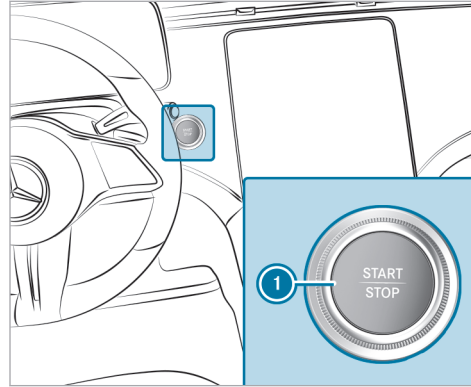

Véhicules équipés d'un écran central

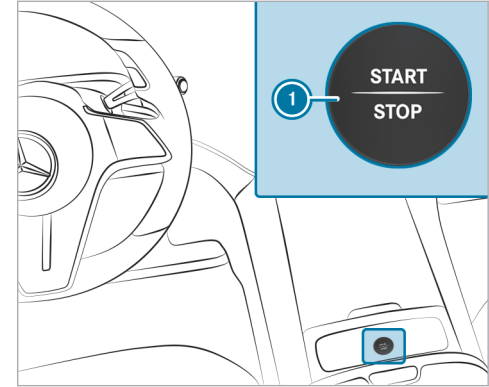

Véhicules équipés d'un hyper-écran MBUX

- ▶ Immobilisez le véhicule en actionnant la pédale de frein.
- ▶ Dans les montées ou les descentes, braquez les roues avant du véhicule de façon à ce qu'il roule en direction du trottoir dans le cas où il se mettrait en mouvement.
- ▶ Serrez le frein de stationnement électrique.

▶ Lorsque le véhicule est à l'arrêt, appuyez sur la pédale de frein, maintenez-la enfoncée et mettez la boîte de vitesses en position **P** (→ page 228).

▶ Appuyez sur la touche **i** pour arrêter le moteur du véhicule.

▶ Desserrez lentement le frein de service.

▶ Descendez du véhicule et verrouillez-le.

**i** Si la porte conducteur est fermée, vous pouvez commander les vitres latérales et le toit ouvrant panoramique pendant encore 4 minutes après avoir arrêté le véhicule.

### Commande d'ouverture de porte de garage

#### ■ Programmation des touches de la commande d'ouverture de porte de garage

**⚠ ATTENTION** Risque de blessure par coincement lors de l'ouverture et de la fermeture d'une porte

Lors de l'utilisation ou de la programmation de la commande d'ouverture de porte de garage

intégrée, les personnes qui se trouvent dans la zone de déplacement de la porte risquent d'être coincées ou heurtées.

▶ Assurez-vous toujours que personne ne se trouve dans la zone de déplacement de la porte.

N'utilisez la commande d'ouverture de porte de garage que pour commander les portes suivantes:

- Portes avec fonction d'arrêt d'urgence et d'inversion du mouvement
- Portes conformes aux normes de sécurité américaines actuellement en vigueur

Avant de programmer la commande d'ouverture de porte de garage, gardez le véhicule à l'extérieur du garage. Assurez-vous que le véhicule est en marche, mais pas démarré.

#### Conditions requises

- Le véhicule est garé hors du garage ou en dehors de la zone de pivotement de la porte.
- Le véhicule est en marche.
- Le véhicule n'est pas en **READY** (→ page 209).

**i** La fonction de commande d'ouverture de porte de garage est toujours disponible lorsque le véhicule est en marche.

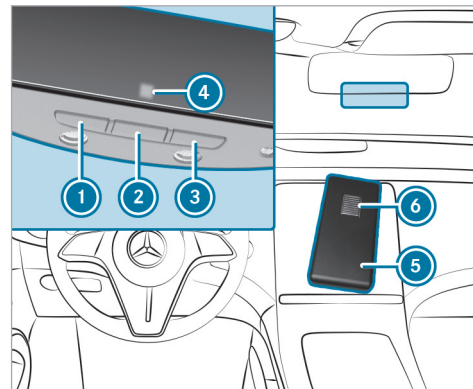

▶ Vérifiez que la fréquence d'émission de la télécommande se trouve dans la plage de fréquences comprise entre 280 et 868 MHz.

Numéro d'homologation radio:

- NZLMUAHL5 (Etats-Unis)

- 4112A-MUAHL5 (Canada)

▶ Appuyez sur la touche à initialiser ①, ② ou ③ et maintenez-la enfoncée.

Le voyant ④ clignote en orange.

① Jusqu'à 20 secondes peuvent s'écouler jusqu'à ce que le voyant clignote en orange.

▶ Relâchez la touche sur laquelle vous venez d'appuyer.

Le voyant ④ continue à clignoter en orange.

▶ Dirigez la télécommande ⑤ sur la touche ①, ② ou ③ en maintenant une distance de 0,4 in (1 cm) à 3 in (8 cm).

▶ Appuyez sur la touche ⑥ de la télécommande ⑤ et maintenez-la enfoncée jusqu'à ce que l'un des signaux suivants apparaisse:

- Le voyant ④ reste allumé en vert en permanence. La programmation est terminée.
- Le voyant ④ clignote en vert. La programmation a réussi. Ensuite, il faut procéder à la synchronisation du code tournant avec le système de commande de porte.

▶ Si le voyant ④ n'est pas allumé en vert ou s'il ne clignote pas: répétez la procédure.

▶ Relâchez toutes les touches.

① La télécommande du système d'entraînement de la porte n'est pas fournie avec la commande d'ouverture de porte de garage.

### ■ Réalisation de la synchronisation du code tournant

#### Conditions requises

- Le système de commande de porte fonctionne avec un code tournant.
- Le véhicule se trouve à portée du système d'entraînement de la porte de garage ou du portail.
- Ni votre véhicule ni aucune personne ni aucun objet ne se trouve dans la zone de déplacement de la porte.

▶ Appuyez sur la touche de programmation de l'unité de commande du système d'entraînement de la porte.  
Vous avez 30 secondes environ pour lancer l'étape suivante.

▶ Appuyez plusieurs fois de suite sur la touche ①, ② ou ③ que vous venez de programmer jusqu'à ce que la porte se ferme.

Lorsque la porte se ferme, la programmation est terminée.

① Lisez également la notice d'utilisation du système d'entraînement de porte.

### ■ Résolution de problèmes lors de la programmation de la télécommande

▶ Vérifiez que la fréquence d'émission de la télécommande ⑤ est supportée.

▶ Remplacez les piles de la télécommande ⑤.

▶ Maintenez la télécommande ⑤ devant le rétroviseur intérieur à une distance de 0,4 in (1 cm) à 3 in (8 cm) en modifiant l'angle. Ce faisant, gardez la même position pendant au moins 25 secondes.

▶ Maintenez la télécommande ⑤ devant le rétroviseur intérieur à différentes distances sans modifier l'angle. Ce faisant, gardez la même position pendant au moins 25 secondes.

- ▶ Dans le cas des télécommandes qui n'émettent que pendant une durée limitée, appuyez de nouveau sur la touche ⑥ de la télécommande ⑤ avant que le laps de temps réservé à l'émission ne soit écoulé.
- ▶ Dirigez le câble d'antenne de l'unité de commande d'ouverture de porte de garage sur la télécommande.
- ① Dans le cas des portes de garage plus anciennes, il est possible qu'elles ne puissent pas être commandées par l'intermédiaire de la télécommande intégrée au rétroviseur intérieur, malgré les résultats positifs des mesures décrites ci-dessus. Adressez-vous dans ce cas au service d'assistance HomeLink®.
- ① Assistance et informations supplémentaires sur la programmation:
  - Service d'assistance HomeLink® au 1-800-355-3515 (appel gratuit)
  - <https://www.homelink.com/mercedes>

## ■ Ouverture et fermeture d'une porte de garage

### Conditions requises

- La touche correspondante a été programmée pour commander la porte.
- ▶ Appuyez sur la touche ①, ② ou ③ et maintenez-la enfoncée jusqu'à ce que la porte s'ouvre ou se ferme.
- ▶ Lorsque le voyant ④ clignote en orange au bout de 20 secondes environ: appuyez de nouveau sur la touche sur laquelle vous venez d'appuyer et maintenez-la enfoncée jusqu'à ce que la porte s'ouvre ou se ferme.

## ■ Effacement de la mémoire de la commande d'ouverture de porte de garage

- ▶ Appuyez sur les touches ① et ③ et maintenez-les appuyées. Le voyant ④ s'allume en orange.
- ▶ Lorsque le voyant ④ clignote en vert: relâchez les touches ① et ③. La totalité de la mémoire a été effacée.

## Frein de stationnement électrique

### ■ Fonctionnement du frein de stationnement électrique (serrage automatique)

**⚠ ATTENTION** Risque d'accident et de blessure si des enfants sont laissés sans surveillance à l'intérieur du véhicule

Si vous laissez des enfants sans surveillance à l'intérieur du véhicule, ils peuvent notamment

- ouvrir les portes et mettre en danger d'autres personnes ou usagers
- descendre du véhicule et se faire renverser
- utiliser les équipements du véhicule avec lesquels ils pourraient, par exemple, se coincer

En outre, les enfants peuvent mettre le véhicule en mouvement, par exemple en

- desserrant le frein de stationnement



- modifiant la position de la boîte de vitesses
- démarrant le véhicule
- ▶ Ne laissez jamais des enfants sans surveillance à l'intérieur du véhicule.
- ▶ Lorsque vous quittez le véhicule, prenez toujours la clé avec vous et verrouillez le véhicule.
- ▶ Conservez la clé hors de portée des enfants.

Cela vaut également pour la clé de véhicule digitale.

**Le frein de stationnement électrique est serré si la boîte de vitesses se trouve sur **P** et que l'une des conditions suivantes est remplie:**

- Le véhicule est arrêté.
  - Le conducteur n'a pas bouclé sa ceinture de sécurité et la porte conducteur est ouverte.
- i** Désactivation du serrage: tirez la poignée du frein de stationnement électrique (→ page 256).

**Le frein de stationnement électrique est également serré dans les situations suivantes:**

- La fonction HOLD maintient votre véhicule à l'arrêt.
- L'assistant de régulation de distance DISTRONIC actif freine votre véhicule jusqu'à l'arrêt.
- L'assistant de stationnement actif maintient votre véhicule à l'arrêt.
- **Une des conditions suivantes doit par ailleurs être remplie:**
  - Le véhicule est arrêté.
  - Le conducteur n'a pas bouclé sa ceinture de sécurité.
  - Un défaut survient dans le système.
  - L'alimentation en tension est insuffisante.
  - Le véhicule est immobilisé depuis une période prolongée.

Lorsque le frein de stationnement électrique est serré, le voyant rouge **PARK** (Etats-Unis) ou **(P)** (Canada) est allumé sur l'écran conducteur.

**■ Fonctionnement du frein de stationnement électrique (desserrage automatique)**

Le frein de stationnement électrique se desserre lorsque les conditions suivantes sont remplies:

- La porte conducteur est fermée.
  - Le véhicule a démarré.
  - La boîte de vitesses se trouve en position **D** ou **R** et vous appuyez sur la pédale d'accélérateur ou faites passer, sur terrain plat, la boîte de vitesses de la position **P** à la position **D** ou **R**.
  - Lorsque la boîte de vitesses se trouve sur **R**, le hayon doit être fermé.
  - Le conducteur a bouclé correctement sa ceinture de sécurité.
- Si le conducteur n'a pas bouclé sa ceinture de sécurité, la condition suivante doit être remplie:
- Vous quittez la position **P** de la boîte de vitesses.



Dès que le frein de stationnement électrique est desserré, le voyant rouge **PARK** (Etats-Unis)

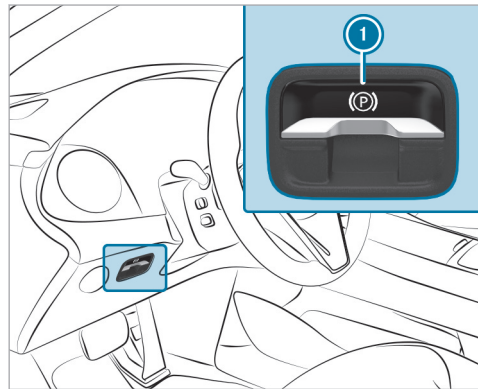

ou  (Canada) qui se trouve sur l'écran conducteur s'éteint.

## ■ Serrage et desserrage manuels du frein de stationnement électrique

### Serrage





▶ Appuyez sur la poignée .  
Le voyant rouge  (Etats-Unis) ou  (Canada) qui se trouve sur l'écran conducteur s'allume.



 Le frein de stationnement électrique n'est serré de manière sûre que si le voyant rouge  (Etats-Unis) ou  (Canada) est allumé en permanence.

### Desserrage



▶ Mettez le véhicule en marche.

▶ Tirez la poignée .  
Le voyant rouge  (Etats-Unis) ou  (Canada) qui se trouve sur l'écran conducteur s'éteint.

### ■ Freinage d'urgence

▶ Appuyez sur la poignée  et maintenez-la enfoncée.  
Tant que le véhicule roule, le message **Desser-  
rer frein stationnement** est affiché et le voyant rouge  (Etats-Unis) ou  (Canada) clignote.

Si le véhicule est freiné jusqu'à l'arrêt complet, le frein de stationnement électrique est

serré. Le voyant rouge  (Etats-Unis) ou  (Canada) qui se trouve sur l'écran conducteur s'allume.

### Informations sur la détection de collision lorsque le véhicule est garé

Lorsqu'un choc est détecté alors que la protection antisoulèvement est activée, que la détection de collision est activée et que le véhicule est verrouillé, vous recevez un message sur le système multimédia lorsque vous mettez le véhicule en marche.

Ce message vous informe sur les points suivants:

- zone éventuellement touchée du véhicule
- force du choc

Un déclenchement intempestif peut se produire dans la situation suivante:

- le véhicule garé est déplacé, par exemple dans un garage double étage

**i** Pour empêcher un déclenchement intempestif, désactivez la protection antisoulèvement. Si vous désactivez la protection antisoulèvement, la détection de collision est également désactivée.

Vous pouvez désactiver la détection de collision de manière permanente par l'intermédiaire du système multimédia (→ page 257).

**i** En cas de forte décharge de la batterie, la détection de collision lorsque le véhicule est garé est désactivée automatiquement afin d'assurer le prochain démarrage du moteur.

### Limites système

La détection peut être limitée dans les situations suivantes:

- lorsque des dommages sont occasionnés sur le véhicule sans choc, par exemple si un rétroviseur extérieur est arraché ou en cas de dommages sur la peinture provoqués par une clé
- lorsqu'un choc se produit à faible vitesse
- lorsque le frein de stationnement électrique n'a pas été serré

**i** Vous êtes responsable de votre véhicule. Vous devez donc vous assurer que votre véhicule n'est pas endommagé et qu'il est en état de marche.

### Réglage de la détection de collision lorsque le véhicule est garé

Système multimédia:

→  >> Réglages >> Véhicule

>> Ouverture/fermeture

>> Protection du véhicule

▶ Activez ou désactivez la fonction sous **Notification de collision**.

**i** Un maximum de 3 incidents peut être enregistré. Jusqu'à 15 photos sont prises pour chaque incident. Si un autre incident se produit, les photos du premier incident seront écrasées si elles n'ont pas été supprimées au préalable.

### Activation et désactivation des photos de collision

Tenez compte des éventuelles restrictions légales en vigueur dans certains pays concernant la prise automatique de photos des environs du véhicule.

▶ Activez ou désactivez **Photos de collision**.

### Transfert des photos de collision via l'application Mercedes me

▶ Sélectionnez **Charger les photos de collision**.

ou

▶ Sélectionnez **Charger automatiquement**.

▶ Scannez le code QR généré qui apparaît sur l'écran central avec l'application Mercedes me.

Les photos de collision sont chargées sur Mercedes me de manière cryptée.

**i** Vous pouvez consulter les photos de collision dans l'application Mercedes me sur tous les appareils avec lesquels le code QR a été scanné.

### Copie des photos de collision sur une clé USB

▶ Raccordez une clé USB .

- ▶ Sélectionnez [Gérer les photos de collision](#).
- ▶ Sélectionnez [Copie \(USB\)](#).  
Toutes les photos de collision sont copiées sur la clé USB.
- ① Pour garantir un bon fonctionnement, utilisez uniquement des supports de données USB formatés avec FAT32 ou exFAT.

#### Effacement des photos de collision

- ▶ Sélectionnez [Gérer les photos de collision](#).
- ▶ Sélectionnez [Effacer](#).  
Toutes les photos de collision sont effacées.

### Systèmes d'aide à la conduite et systèmes de sécurité active

#### Systèmes d'aide à la conduite et votre responsabilité

Votre véhicule dispose de systèmes d'aide à la conduite qui vous assistent pendant la conduite, le stationnement et les manœuvres. Les systèmes d'aide à la conduite sont uniquement des systèmes d'aide. Ils ne sont pas en mesure de remplacer l'attention que vous devez apporter à votre

environnement et ne vous déchargent pas de votre responsabilité vis à vis de la circulation. C'est le conducteur qui est toujours responsable de la distance de sécurité, de la vitesse du véhicule, de l'opportunité de son freinage et du maintien de la voie. Faites toujours attention aux conditions de circulation et intervenez si nécessaire. Tenez compte des limites d'une utilisation sûre.

Les systèmes d'aide à la conduite ne sont pas en mesure de diminuer le risque d'accident résultant d'une conduite inadaptée ni d'annuler les lois de la physique. Les conditions routières et météorologiques du moment ainsi que les conditions de circulation ne peuvent pas toujours être prises en compte.

- ① Certains systèmes d'aide à la conduite peuvent réguler ou limiter la vitesse à une valeur préalablement définie. En cas de changement de conducteur, attirez son attention sur la vitesse mémorisée.

#### Informations relatives aux capteurs et caméras du véhicule

Certains systèmes d'aide à la conduite et systèmes de sécurité active surveillent à l'aide de caméras et de capteurs radar ou à ultrasons les environs à l'avant, à l'arrière ou sur les côtés de votre véhicule.

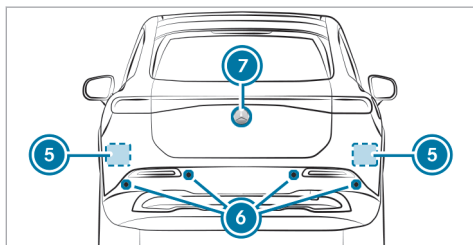
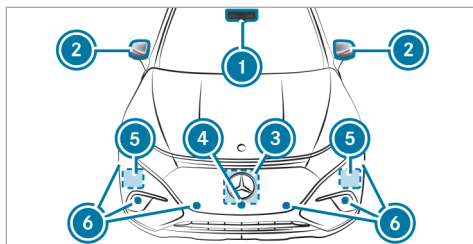

- ① Caméra multifonction
- ② Caméras intégrées aux rétroviseurs extérieurs
- ③ Radar avant
- ④ Caméra avant

- ⑤ Radars d'angle
- ⑥ Capteurs à ultrasons
- ⑦ Caméra de recul

**⚠ ATTENTION** Risque d'accident en cas de détection restreinte des capteurs et caméras du véhicule

Lorsque les zones des capteurs ou des caméras du véhicule sont recouvertes, endommagées ou encrassées, certains systèmes d'aide à la conduite et de sécurité active risquent de ne plus fonctionner correctement. Il y a risque d'accident.

- ▶ Maintenez les zones des capteurs et des caméras du véhicule dégagées et propres.
- ▶ Faites réparer les dommages au niveau du pare-chocs ou de la calandre ou les impacts de gravillon sur le pare-brise ou la lunette arrière par un atelier qualifié.

Maintenez en particulier les zones des capteurs et des caméras débarrassées de toute saleté, glace ou neige fondue (→ page 450). Les capteurs et

les caméras ainsi que leurs zones de détection ne doivent pas être recouvertes. Ne placez pas de supports de plaque d'immatriculation supplémentaires, de supports publicitaires, d'autocollants, de films de décoration ou de films de protection contre les pierres dans la zone de détection des capteurs et des caméras. Veillez à ce qu'aucun chargement ne dépasse dans la zone de détection.

Si le pare-chocs ou la calandre ont été endommagés ou après une collision, faites contrôler le fonctionnement des capteurs par un atelier qualifié. Faites réparer les dommages ou les impacts de gravillon dans la zone des caméras au niveau du pare-brise et de la lunette arrière par un atelier qualifié.

- ① La caméra de recul peut rentrer et sortir automatiquement à des fins de calibrage, même si aucune image de la caméra n'apparaît sur l'écran.

#### **Vue d'ensemble des systèmes d'aide à la conduite et systèmes de sécurité active**

- ABS (→ page 261)

- BAS (→ page 261)
- ESP® (→ page 262)
- ESP® avec assistant de stabilisation en cas de vent latéral (→ page 263)
- ESP® avec stabilisation de la remorque (→ page 263)
- EBD (→ page 264)
- Direction active STEER CONTROL (→ page 264)
- Fonction HOLD (→ page 264)
- Aide au démarrage en côte (→ page 266)
- Mode service de voiturier (→ page 266)
- Mode jeune conducteur (→ page 267)
- ATTENTION ASSIST (→ page 267)
- TEMPOMAT (→ page 270)
- Assistant de signalisation routière (→ page 299)
- AIRMATIC (→ page 312)

### Pack Assistance à la conduite

**i** La disponibilité de certaines fonctions ou fonctions partielles du Pack Assistance à la conduite dépend de l'équipement du véhicule ou du pays. L'étendue des fonctions de votre Pack Assistance à la conduite peut différer des fonctions énumérées ici.

- Les fonctions Assistant de régulation de distance DISTRONIC actif, Assistant d'angle mort actif, Freinage d'urgence assisté actif, Assistant de franchissement de ligne actif et Assistant d'arrêt d'urgence actif sont également disponibles, avec une fonctionnalité limitée, sans Pack Assistance à la conduite.
- Assistant de régulation de distance DISTRONIC actif (→ page 272)
  - Assistant de limitation de vitesse actif (→ page 278)
  - Adaptation de la vitesse basée sur un itinéraire (→ page 278)
  - DSR (→ page 281)
  - Freinage d'urgence assisté actif (→ page 292)
  - Assistant directionnel actif (→ page 283)

- Assistant d'arrêt d'urgence actif (→ page 285)
- Assistant de changement de voie actif (→ page 287)
- Assistant d'encombrements actif (→ page 280)
- Assistant d'angle mort et assistant d'angle mort actif avec avertisseur de sortie (→ page 304)
- Assistant de franchissement de ligne actif (→ page 308)
- PRE-SAFE® Impulse latéral (→ page 58)

### Pack Stationnement avec caméras panoramiques

**i** La disponibilité de certaines fonctions dépend du pays et de l'équipement du véhicule.

- Caméra de recul (→ page 314)
- Caméras panoramiques (→ page 316)
- Assistant de stationnement PARKTRONIC (→ page 324)
- Assistant de stationnement actif (→ page 329)

- Assistant de stationnement à distance (→ page 335)
- Assistant de stationnement Mémoire (→ page 344)
- Assistant de remorque pour les manœuvres (→ page 348)

### Fonctionnement de l'ABS

Le système antiblocage de roues (ABS) régule la pression de freinage dans les situations critiques:

- Lors des freinages, il empêche le blocage des roues en cas de freinage à fond ou d'adhérence insuffisante des pneus, par exemple.
- La manœuvrabilité du véhicule est garantie au freinage.

Lorsque l'ABS entre en action, vous ressentez une pulsation au niveau de la pédale de frein. La pulsation de la pédale de frein peut signaler des conditions routières dangereuses et vous rappelle d'adopter une conduite particulièrement prudente.

### Limites système

- L'ABS fonctionne à partir d'une vitesse de 3 mph (5 km/h) environ.
- L'ABS peut être perturbé ou ne pas fonctionner lorsqu'un défaut est présent et que le voyant orange d'alerte ABS  reste allumé après le démarrage du véhicule.

### Fonctionnement de l'ABS tout-terrain

- ① Lorsque vous sélectionnez le programme de conduite , l'ABS tout-terrain est automatiquement activé.

L'ABS tout-terrain est spécialement adapté à la conduite en tout-terrain:

- Les roues avant se bloquent de manière cyclique en cas de freinage.
- Les roues s'enfoncent dans le sol, ce qui a pour effet de réduire la distance de freinage.

### Limites système

- L'ABS tout-terrain fonctionne lorsque la vitesse est inférieure à 25 mph (40 km/h).

- Lorsque l'ABS tout-terrain intervient, la manœuvrabilité du véhicule peut être fortement limitée.

### Fonctionnement du BAS

**⚠ ATTENTION** Risque d'accident dû à un défaut dans le BAS (freinage d'urgence assisté)

Si le BAS présente un défaut, la distance de freinage peut s'allonger dans les situations de freinage d'urgence.

▶ Appuyez à fond sur la pédale de frein dans les situations de freinage d'urgence. L'ABS empêche de son côté le blocage des roues.

Le freinage d'urgence assisté (BAS) vous aide dans une situation de freinage d'urgence avec une force de freinage supplémentaire.

Si vous actionnez rapidement la pédale de frein, le BAS est activé :

- Le BAS augmente automatiquement la pression de freinage.
- Le BAS peut réduire la distance de freinage.
- L'ABS empêche de son côté le blocage des roues.

Lorsque vous relâchez la pédale de frein, les freins fonctionnent de nouveau comme avant. Le BAS est désactivé.

### ESP® (régulation du comportement dynamique)

#### ■ Fonctionnement de l'ESP®

**⚠ ATTENTION** Risque de dérapage en cas de désactivation de l'ESP®

Si vous désactivez l'ESP®, il ne peut pas stabiliser la trajectoire du véhicule.

▶ Ne désactivez l'ESP® que si la situation correspond à l'une de celles décrites ci-dessous.

La régulation du comportement dynamique (ESP®) peut, sans transgresser les lois de la physique, surveiller et améliorer la stabilité de marche et la motricité du véhicule dans les situations suivantes :

- lors des démarrages sur chaussée mouillée ou glissante
- lors des freinages

Si le véhicule s'écarte de la direction souhaitée, l'ESP® peut le stabiliser par les interventions suivantes :

- Le système effectue un freinage ciblé d'une ou de plusieurs roues.
- La puissance du système d'entraînement est adaptée en fonction de la situation.

Si le voyant d'alerte  est allumé en permanence, cela signifie que l'ESP® est désactivé :

- La stabilité de marche du véhicule ne peut plus être améliorée.
- Les roues motrices peuvent patiner.

- Le contrôle de motricité ETS/4ETS reste activé.

Si le voyant d'alerte  clignote, cela signifie qu'une ou plusieurs roues ont atteint leur limite d'adhérence :

- Adaptez votre style de conduite aux conditions routières et météorologiques du moment.
- Ne désactivez en aucun cas l'ESP®.
- Au démarrage, appuyez juste ce qu'il faut sur la pédale d'accélérateur.

Pour améliorer la motricité, l'ESP® peut être désactivé dans les situations suivantes :

- avec des chaînes à neige
- en neige profonde
- sur le sable ou le gravier

**i** Le patinage des roues permet d'améliorer la motricité grâce à un effet d'accrochage.

Si le voyant d'alerte  est allumé en permanence, cela signifie que l'ESP® n'est pas disponible en raison d'un défaut.



Tenez compte des informations suivantes:

- Voyants de contrôle et d'alerte (→ page 610)
- Messages d'écran (→ page 529)

### ETS/4ETS

Le contrôle de motricité ETS/4ETS (système électronique d'aide à la motricité) est une composante de l'ESP® et permet de démarrer et d'accélérer sur chaussée glissante.

Lorsque vous sélectionnez le programme de conduite , un ETS/4ETS spécialement adapté à la conduite en tout-terrain est automatiquement activé.

L'ETS/le 4ETS peut améliorer la motricité du véhicule par les interventions suivantes:

- Il freine chacune des roues motrices séparément lorsqu'elles patinent.
- Le système transmet un couple d'entraînement plus élevé à la roue ou aux roues qui adhèrent le plus.

### Influence des programmes de conduite sur l'ESP®

Les programmes de conduite permettent d'adapter l'ESP® aux différentes conditions climatiques,

aux conditions routières et au style de conduite souhaité. En fonction du programme de conduite sélectionné, le mode d'ESP® correspondant est activé (→ page 225).

### Fonctionnement de l'ESP® avec assistant de stabilisation en cas de vent latéral

L'ESP® avec assistant de stabilisation en cas de vent latéral détecte les coups de vent latéraux pouvant survenir brusquement et aide le conducteur à maintenir le véhicule sur sa trajectoire:

- L'ESP® avec assistant de stabilisation en cas de vent latéral intervient entre 50 mph (80 km/h) et 125 mph (200 km/h) environ en ligne droite et dans les virages légers.
- Le véhicule est stabilisé par une intervention de freinage ciblée et unilatérale.

### Fonctionnement de l'ESP® avec stabilisation de la remorque

**⚠ ATTENTION** Risque d'accident en cas de mauvaises conditions routières et météorologiques

La stabilisation de la remorque ne peut pas empêcher l'attelage de tanguer en cas de mauvaises conditions routières et météorologiques. Les remorques avec un centre de gravité élevé peuvent se renverser avant que l'ESP® ne détecte ce risque.

► Adaptez toujours votre style de conduite aux conditions routières et météorologiques du moment.

L'ESP® avec stabilisation de la remorque peut stabiliser votre véhicule lorsque vous tractez une remorque et que la remorque se met à tanguer:

- L'ESP® avec stabilisation de la remorque intervient à partir de 40 mph (65 km/h).
- Le système réduit le léger tangage par une intervention de freinage ciblée et unilatérale.

- En cas de tangage important, il réduit également la puissance d'entraînement et freine toutes les roues.

L'ESP® avec stabilisation de la remorque peut être limité ou ne fonctionne pas dans le cas suivant:

- La remorque n'est pas raccordée correctement ou n'est pas correctement détectée par le véhicule.

### ■ Activation et désactivation de l'ESP® (régulation du comportement dynamique)

Système multimédia:



- ▶ Sélectionnez **ESP**.
- ▶ Sélectionnez **ON** ou **Désactivé**.

Si le voyant d'alerte ESP® OFF  est allumé en permanence sur l'écran conducteur, cela signifie que l'ESP® est désactivé.

Tenez compte des remarques relatives aux voyants d'alerte et aux messages d'écran qui peuvent s'afficher sur l'écran conducteur.

### Fonctionnement de l'EBD

Le répartiteur électronique de freinage (EBD) présente les caractéristiques suivantes:

- Surveillance et régulation de la pression de freinage au niveau des roues arrière
- Amélioration de la stabilité de marche du véhicule au freinage, en particulier dans les virages

### Fonctionnement de la direction active STEER CONTROL

La direction active STEER CONTROL vous aide, en exerçant une force perceptible au niveau du volant, à diriger le véhicule dans la bonne direction pour stabiliser sa trajectoire.

Vous recevez cette recommandation de braquage dans les situations suivantes:

- Les roues droites ou gauches se trouvent sur une portion de la chaussée mouillée ou glissante lors d'un freinage.
- Le véhicule commence à dérapé.

### Limites système

La direction active STEER CONTROL peut être perturbée ou ne pas fonctionner dans les situations suivantes:

- L'ESP® est désactivé.
- L'ESP® est en panne.
- La direction présente un défaut.

En cas de dysfonctionnement de l'ESP®, la direction assistée continue de fonctionner.

### Fonction HOLD

#### ■ Fonction HOLD

La fonction HOLD maintient le véhicule à l'arrêt sans que vous ayez à appuyer sur la pédale de frein, par exemple durant les temps d'attente dus aux conditions de circulation.

La fonction HOLD est uniquement un système d'aide. C'est le conducteur qui est responsable de l'immobilisation du véhicule.

### Limites système

La fonction HOLD sert uniquement à vous aider pendant la marche et ne permet pas d'immobiliser suffisamment le véhicule pour l'empêcher de se mettre à rouler.

- La pente ne doit pas être supérieure à 30 %.

### ■ Activation et désactivation de la fonction HOLD

**⚠ ATTENTION** Risque d'accident si vous quittez le véhicule alors que la fonction HOLD est activée

Si le véhicule est uniquement freiné par la fonction HOLD, il risque de se mettre à rouler dans les situations suivantes:

- en cas de défaut dans le système ou dans l'alimentation en tension
- en cas de désactivation de la fonction HOLD suite à l'actionnement de la pédale d'accélérateur ou de la pédale de frein (par l'un des occupants du véhicule, par exemple)

▶ Immobilisez le véhicule avant de descendre afin qu'il ne puisse pas se mettre à rouler.

### Conditions requises

- Le véhicule est à l'arrêt.
- La porte conducteur est fermée ou le conducteur a bouclé correctement sa ceinture de sécurité.
- Le véhicule a démarré.
- Le frein de stationnement électrique est serré.
- La boîte de vitesses se trouve sur **D**, **R** ou **N**.

### Activation de la fonction HOLD

- ▶ Appuyez sur la pédale de frein, attendez un court instant, puis continuez d'appuyer énergiquement dessus jusqu'à ce que **HOLD** apparaisse sur l'écran conducteur.
- ▶ Relâchez la pédale de frein.

### Désactivation de la fonction HOLD

▶ Pour démarrer, appuyez sur la pédale d'accélérateur.

ou

▶ Appuyez sur la pédale de frein jusqu'à ce que **HOLD** disparaisse de l'écran conducteur.

La fonction HOLD est également désactivée dans les situations suivantes:

- Vous engagez la position parking **P**.
- Le véhicule est immobilisé avec le frein de stationnement électrique.

Dans les situations suivantes, l'immobilisation du véhicule est assurée via la position parking **P** et/ou par le frein de stationnement électrique:

- La ceinture de sécurité est débouclée et la porte conducteur est ouverte.
- Le véhicule est arrêté.
- Un défaut survient dans le système.
- L'alimentation en tension est insuffisante.

- ▶ Appuyez immédiatement et fermement sur la pédale de frein.  
La fonction HOLD est désactivée.
- ▶ Immobilisez en outre le véhicule pour qu'il ne puisse pas se mettre à rouler.

### Fonctionnement de l'aide au démarrage en côte

**⚠ ATTENTION** Risque d'accident et de blessure si le véhicule se met à rouler

Au bout de quelques instants, l'aide au démarrage en côte n'immobilise plus le véhicule.

- ▶ Passez rapidement de la pédale de frein à la pédale d'accélérateur. Ne quittez pas le véhicule lorsqu'il est immobilisé par l'aide au démarrage en côte.

L'aide au démarrage en côte immobilise le véhicule pendant un court instant lors des démarrages en côte dans les conditions suivantes:

- La position de la boîte de vitesses **[D]** ou **[R]** adaptée au démarrage en côte est sélectionnée.
  - Le frein de stationnement électrique est desserré.
- Ainsi, vous disposez de suffisamment de temps pour passer de la pédale de frein à la pédale d'accélérateur avant que le véhicule ne se mette à rouler.

### Mode service de voiturier

#### ■ Fonctionnement du mode service de voiturier

En mode service de voiturier, l'accélération du véhicule est limitée afin de réduire le risque de dommages et d'utilisation non conforme du véhicule lorsqu'il est remis à un tiers.

Le mode service de voiturier présente les caractéristiques suivantes:

- La puissance est réduite.
- Il n'est pas possible de dépasser la vitesse de 50 mph (80 km/h).
- Les programmes de conduite sportifs et le programme de conduite **[I+]** ne sont pas disponibles.
- L'ESP® ne peut pas être désactivé.

- Les profils connectés sont déconnectés et les profils non protégés sont sécurisés.

#### ■ Activation et désactivation du mode service de voiturier

##### Conditions requises

- Pour l'activation: le véhicule est à l'arrêt.
- Pour la désactivation: la boîte de vitesses se trouve en position parking **[P]**.

Système multimédia:

↳ **[🏠]** ▶ Apps

▶ **Mode service de voiturier**

**[i]** Cette fonction est un équipement on-demand (→ page 30).

- ▶ Activez ou désactivez la fonction.  
Lorsque le mode service de voiturier est activé, un voyant qui se trouve sur l'écran conducteur s'allume.

- ❗ Le mode service de voiturier est uniquement protégé contre une désactivation par des tiers lorsqu'il est connecté à Mercedes me connect. Si le véhicule est connecté à Mercedes me connect, seuls le profil qui a activé le mode ou l'utilisateur défini comme utilisateur principal peuvent à nouveau le désactiver.
- ❗ Le mode service de voiturier reste également activé à chaque coupure et mise de contact ou en cas de changement de profil, et doit être délibérément désactivé par les utilisateurs autorisés.

### Mode jeune conducteur

#### ■ Fonctionnement du mode jeune conducteur

En mode jeune conducteur, l'accélération du véhicule est limitée afin d'augmenter la sécurité des conducteurs inexpérimentés.

Le mode jeune conducteur présente les caractéristiques suivantes:

- La puissance est réduite.
- Il n'est pas possible de dépasser la vitesse de 75 mph (120 km/h).

- Les programmes de conduite sportifs et le programme de conduite  ne sont pas disponibles.
- L'ESP® ne peut pas être désactivé.

#### ■ Activation et désactivation du mode jeune conducteur

##### Conditions requises

- Pour l'activation: le véhicule est à l'arrêt.
- Pour la désactivation: la boîte de vitesses se trouve en position parking .

Système multimédia:

- ➔  ➔ Apps
- ➔➔ Mode jeune conducteur

- ❗ Cette fonction est un équipement on-demand (→ page 30).
- ▶ Activez ou désactivez la fonction. Lorsque le mode jeune conducteur est activé, un voyant qui se trouve sur l'écran conducteur s'allume.
- ❗ Le mode jeune conducteur est uniquement protégé contre une désactivation par des tiers

lorsqu'il est connecté à Mercedes me connect. Si le véhicule est connecté à Mercedes me connect, seuls le profil qui a activé le mode ou l'utilisateur défini comme utilisateur principal peuvent à nouveau le désactiver.

- ❗ Le mode jeune conducteur reste également activé à chaque coupure et mise de contact ou en cas de changement de profil, et doit être délibérément désactivé par les utilisateurs autorisés.

### ATTENTION ASSIST

#### ■ Fonctionnement du système ATTENTION ASSIST

- ❗ Le système ATTENTION ASSIST dispose, en fonction du pays et de l'équipement, de la sous-fonction de détection de micro-sommeil. Cette fonction est uniquement disponible en liaison avec la caméra conducteur située dans l'écran conducteur (→ page 388).

Le système ATTENTION ASSIST est conçu pour vous aider pendant les longs trajets monotones, par exemple sur autoroute ou voie rapide. Lorsque

Le système détecte des signes de fatigue ou un manque de vigilance croissant chez le conducteur, il lui propose de faire une pause.

Le système ATTENTION ASSIST est uniquement un système d'aide. Il ne peut pas toujours détecter à temps des signes de fatigue ou un manque de vigilance croissant. Le système ne peut en aucun cas remplacer un conducteur reposé et attentif. Pendant les longs trajets, faites à temps des pauses régulières qui vous permettent de vous reposer.

Vous pouvez choisir entre deux réglages:

- **Standard**: sensibilité normale du système
- **Sensible**: sensibilité élevée du système. Le conducteur est averti plus tôt et le degré d'attention déterminé par le système est adapté en conséquence.

Si des signes de fatigue ou un manque de vigilance croissant sont détectés, l'alerte **ATTENTION ASSIST: Faites une pause** apparaît sur l'écran conducteur. Vous pouvez confirmer le message et faire une pause si nécessaire. Si vous ne faites pas de pause et que le système ATTENTION ASSIST continue de détecter un manque de

vigilance croissant, il ne vous préviendra de nouveau qu'au bout de 15 minutes minimum.

Si le système ATTENTION ASSIST ne peut pas calculer le degré d'attention et qu'il ne peut donc pas émettre d'alertes, le message **Système inactif** apparaît.

Si une alerte s'affiche sur l'écran conducteur, le système multimédia vous propose de rechercher une aire de repos. Vous pouvez sélectionner une aire de repos et lancer la navigation jusqu'à celle-ci.

Le système ATTENTION ASSIST est automatiquement activé lorsque vous redémarrez le véhicule. La dernière sensibilité sélectionnée reste mémorisée.



Les informations suivantes apparaissent sur l'écran conducteur:

- Durée du trajet depuis la dernière pause
- Degré d'attention déterminé par le système ATTENTION ASSIST:
  - Plus le nombre de segments de cercle ② affichés est élevé, plus le degré d'attention déterminé est haut.
  - Lorsque le degré d'attention diminue, le nombre de segments de cercle ② affichés diminue.
- Etat de la détection de micro-sommeil ①:
  - :

- **Gris** : activée, sans toutefois être opérationnelle.
- **Vert** : activée et opérationnelle.
- **Désactivé** : l'affichage est masqué.

### Détection de micro-sommeil

Si le système détecte des signes de micro-sommeil à l'aide de la caméra conducteur, le message d'alerte **ATTENTION ASSIST Micro-sommeil Faites une pause** apparaît sur l'écran conducteur et un signal d'alerte retentit simultanément. Le message d'alerte doit être confirmé par l'intermédiaire du Touch Control. Il est recommandé de faire une pause immédiatement.

Si le conducteur ne réagit pas à l'alerte de micro-sommeil, le système peut déclencher un arrêt d'urgence (→ page 285).

### Limites système

Le système ATTENTION ASSIST fonctionne entre 37 mph (60 km/h) et 124 mph (200 km/h).

La fonction de détection de micro-sommeil est disponible à partir de 12 mph (20 km/h).

Si le système n'est pas disponible en raison d'un défaut, le voyant d'alerte ATTENTION ASSIST



qui se trouve sur l'écran conducteur est allumé en permanence.

Le système ATTENTION ASSIST ne fonctionne que de manière limitée et ne donne pas l'alerte ou seulement avec retard en particulier dans les situations suivantes:

- lorsque la durée du trajet est inférieure à 30 minutes environ
- lorsque la chaussée est en mauvais état (chaussée déformée, nids-de-poule)
- en cas de fort vent latéral
- si vous adoptez un style de conduite sportif (vitesse élevée dans les virages ou fortes accélérations)
- lorsque l'assistant directionnel actif de l'assistant de régulation de distance DISTRONIC actif est activé
- lorsque l'heure réglée est incorrecte
- dans les situations de marche actives, lorsque vous changez souvent de voie et de vitesse
- lorsque l'ESP® n'est pas disponible

La détection de micro-sommeil ne fonctionne en outre pas lorsque la caméra conducteur ne peut pas voir les yeux du conducteur en raison des facteurs suivants, par exemple:

- yeux dissimulés en raison du réglage de la colonne de direction, par exemple
- conditions de luminosité défavorables
- certaines lunettes et lunettes de soleil
- regard orienté en dehors du champ de vision de la caméra conducteur

Tenez également compte à ce sujet des informations relatives aux messages d'écran qui s'affichent sur l'écran conducteur.

L'évaluation du degré de fatigue et d'attention par le système ATTENTION ASSIST est réinitialisée et relancée en cas de poursuite du trajet dans les situations suivantes:

- Vous arrêtez le véhicule.
- Vous débouclez votre ceinture de sécurité et ouvrez la porte conducteur (pour passer le volant ou faire une pause, par exemple).

## Réglage du système ATTENTION ASSIST

Système multimédia:

→  ► Réglages ► Assistance  
► Assistance ► ATTENTION ASSIST

### Réglage de la sensibilité

- Sélectionnez  à côté de ATTENTION ASSIST.
- Sélectionnez Standard ou Sensible.

## Régulation de vitesse TEMPOMAT

### Fonctionnement du TEMPOMAT

Le TEMPOMAT régule la vitesse à la valeur prescrite par le conducteur.

Si vous accélérez, par exemple pour effectuer un dépassement, la vitesse mémorisée n'est pas effacée. Dès que vous relâchez la pédale d'accélérateur après le dépassement, le TEMPOMAT rétablit la vitesse mémorisée.

Vous pouvez régler n'importe quelle vitesse comprise entre 15 mph (20 km/h) et la vitesse maximale par construction ou la vitesse recommandée par l'assistant de contrôle d'énergie.

Tenez compte des remarques relatives aux systèmes d'aide à la conduite et à votre responsabilité, sinon vous risquez de ne pas être averti des dangers qui pourraient se présenter (→ page 258).

### Affichages sur l'écran conducteur

 **Gris:** le TEMPOMAT est sélectionné mais n'est pas encore activé ou est momentanément inactif.

 **Vert:** le TEMPOMAT est activé.

Une vitesse mémorisée est affichée en dessous de l'affichage  et mise en surbrillance dans le tachymètre.

### Limites système

En montée, il peut arriver que le TEMPOMAT ne parvienne pas à maintenir la vitesse mémorisée. Lorsque la pente diminue, la vitesse mémorisée est rétablie.

Dans les descentes longues et à forte déclivité, vous devez augmenter à temps la récupération. Tenez-en compte en particulier lorsque le véhicule est chargé. Vous exploitez ainsi l'effet de freinage du moteur électrique et chargez la batterie haute tension. Ce faisant, vous délestez le système de

freinage et évitez une surchauffe ainsi qu'une usure rapide des freins.

N'utilisez pas le TEMPOMAT dans les situations suivantes:

- lorsque les conditions de circulation requièrent des changements fréquents de vitesse (circulation dense ou routes sinueuses, par exemple)
- sur route glissante. Les roues motrices peuvent perdre leur adhérence lors de l'accélération et le véhicule risque de déraiper.
- lorsque les conditions de visibilité sont mauvaises

### Commande du TEMPOMAT

**⚠ ATTENTION** Risque d'accident dû à une vitesse mémorisée

Le véhicule freine si vous rappelez la vitesse mémorisée et que celle-ci est moins élevée que la vitesse actuelle.



- ▶ Tenez compte des conditions de circulation avant de rappeler la vitesse mémorisée.

### Conditions requises

- La boîte de vitesses se trouve en position **D**.
- La vitesse actuelle est d'au moins 15 mph (20 km/h).
- L'ESP® est activé mais ne doit pas intervenir.
- Le TEMPOMAT est sélectionné.

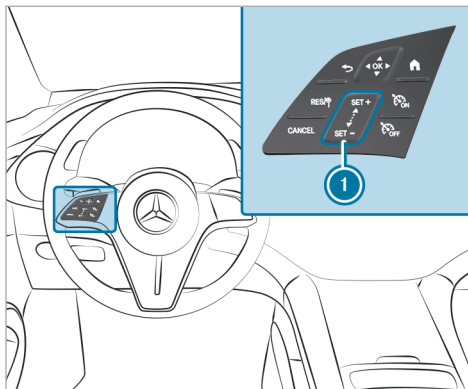

Panneau de commande du TEMPOMAT sur le volant



Reprise de la vitesse mémorisée / détectée



Désactivation du TEMPOMAT



Panneau de commande pour augmenter/diminuer la vitesse



Mise en marche du TEMPOMAT



Arrêt du TEMPOMAT

### Mise en marche du TEMPOMAT :

- ▶ Appuyez sur **ON**.

### Activation du TEMPOMAT :

- ▶ Appuyez sur **SET +** ou **SET -** sur le panneau de commande **1**.  
La vitesse actuelle est mémorisée et maintenue par le véhicule.

ou

- ▶ Appuyez sur **RES/Ⓢ**.  
La dernière vitesse mémorisée est rappelée et maintenue par le véhicule.  
Si la dernière vitesse mémorisée a été effacée auparavant, la vitesse actuelle est mémorisée.

- i** La dernière vitesse mémorisée est effacée lorsque vous arrêtez le véhicule.



### Augmentation ou diminution de la vitesse mémorisée :

- ▶ Augmentation de la vitesse mémorisée: effleurez le panneau de commande **1** du bas vers le haut.
  - La vitesse mémorisée augmente de 1 mph (1 km/h).

▶ Diminution de la vitesse mémorisée: effleurez le panneau de commande  du haut vers le bas.

- La vitesse mémorisée baisse de 1 mph (1 km/h).

ou



▶ Appuyez brièvement sur  ou  sur le panneau de commande .

En fonction de l'unité, la vitesse mémorisée augmente ou baisse jusqu'à la valeur suivante:

- **mph**: prochaine valeur se terminant par le chiffre 5
- **km/h**: prochaine valeur se terminant par le chiffre 0

ou

▶ Amenez le véhicule à la vitesse souhaitée.

▶ Appuyez sur  le panneau de commande .

#### Reprise de la vitesse détectée :

Lorsque le TEMPOMAT est activé, si l'assistant de signalisation routière a détecté un panneau de signalisation indiquant la vitesse maximale autori-

sée et que celui-ci est affiché sur l'écran conducteur:

▶ Appuyez sur .  
La vitesse maximale autorisée du panneau de signalisation est mémorisée et maintenue par le véhicule.

#### Désactivation du TEMPOMAT :

▶ Appuyez sur .

#### Arrêt du TEMPOMAT :

▶ Appuyez sur .

 Le TEMPOMAT se désactive lorsque vous freinez, désactivez l'ESP® ou que l'ESP® intervient.

#### Assistant de régulation de distance DISTRONIC actif

##### ■ Fonctionnement de l'assistant de régulation de distance DISTRONIC actif

L'assistant de régulation de distance DISTRONIC actif maintient la vitesse réglée en cas de trafic fluide. Si le système détecte des véhicules circu-

lant devant votre voiture, la distance réglée est maintenue, si nécessaire jusqu'à l'arrêt complet. Le véhicule accélère ou ralentit en fonction de la distance par rapport au véhicule qui précède et de la vitesse réglée.

La vitesse et la distance sont réglées sur le volant et mémorisées.

Plage de vitesse disponible:

- **Véhicules sans Pack Assistance à la conduite**: 15 mph (20 km/h) - 100 mph (160 km/h)
- **Véhicules équipés du Pack Assistance à la conduite**: 15 mph (20 km/h) - 130 mph (210 km/h)

 Si l'assistant de régulation de distance DISTRONIC actif est activé et que la surveillance de l'autonomie recommande une vitesse inférieure, celle-ci est automatiquement reprise comme nouvelle vitesse de consigne. Si nécessaire, la vitesse de consigne peut être augmentée de nouveau manuellement.

Autres caractéristiques de l'assistant de régulation de distance DISTRONIC actif:

- Adaptation du style de conduite en fonction du programme de conduite sélectionné
  - Introduction d'une accélération pour atteindre la vitesse mémorisée lorsque le clignotant est allumé en vue de changer de file pour rouler sur la voie de dépassement
  - **Véhicules équipés du Pack Assistance à la conduite :**
    - Réaction aux véhicules à l'arrêt détectés dans les plages de vitesses urbaines, sauf vélos et motos
    - Prise en compte des interdictions de dépasser d'un côté de la chaussée sur des autoroutes ou des voies express similaires à chaussées séparées (selon le pays)
- i** Dans le menu Assistant de régulation de distance actif, le style de conduite de l'assistant de régulation de distance DISTRONIC actif peut être réglé. En fonction du programme de conduite sélectionné, le comportement rou-

tier peut être économe en énergie, confortable ou dynamique (→ page 280).

#### Véhicules équipés de l'assistant de stationnement actif et du Pack Assistance à la conduite :

lorsque l'assistant de régulation de distance DISTRONIC actif a freiné le véhicule jusqu'à l'arrêt complet, il peut automatiquement suivre le véhicule qui précède dans les 30 secondes qui suivent lorsque ce dernier redémarre, si le système détecte que le conducteur tient le volant. Si une situation critique est détectée dans les environs au démarrage, une personne sur la trajectoire par exemple, une alerte de prise de contrôle optique et sonore est émise et le conducteur doit intervenir. Le véhicule n'est plus accéléré.

Tenez compte des remarques relatives aux systèmes d'aide à la conduite et à votre responsabilité, sinon vous risquez de ne pas être averti des dangers qui pourraient se présenter (→ page 258).

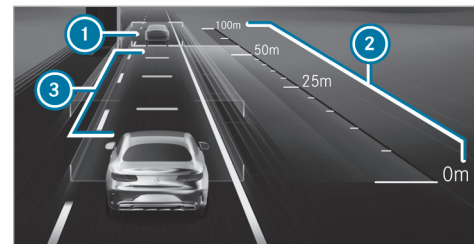

Affichage sur l'écran conducteur dans le menu **Assistance**

- ① Véhicule qui précède
- ② Echelle de distance
- ③ Distance de consigne réglée

Un véhicule qui précède détecté ① est affiché en vert. Celui-ci peut également se trouver sur la voie avoisinante de gauche, lorsqu'il est interdit d'effectuer un dépassement par la droite, par exemple sur les autoroutes.

**Affichage d'état permanent**

**Gris:** assistant de régulation de distance DISTRONIC actif sélectionné, mais pas encore activé





**Tachymètre vert, véhicule gris:** assistant de régulation de distance DISTRONIC actif activé, vitesse réglée







**Vert:** assistant de régulation de distance DISTRONIC actif activé et véhicule détecté

La vitesse mémorisée est affichée en dessous de l'affichage d'état permanent et mise en surbrillance dans le tachymètre. Lorsque l'assistant de régulation de distance DISTRONIC actif est inactif, l'affichage d'état est grisé.

Si la vitesse du véhicule qui précède ou la vitesse cible déterminée sur la base de l'événement ultérieur concernant la circulation est inférieure à la vitesse mémorisée, les segments s'allument dans le tachymètre.

Si vous augmentez ou diminuez la distance de consigne réglée , l'affichage  apparaît pour une courte durée.

-  La disponibilité de démarrage est affichée de manière cyclique par le biais du symbole de véhicule  vert.
-  Si vous enfoncez la pédale d'accélérateur alors que l'assistant de régulation de distance DISTRONIC actif est actif, le système peut passer en mode inactif. Le message  **inactif** apparaît sur l'écran conducteur pendant un court instant.

**Limites système**

Le système peut, par exemple, être perturbé ou ne pas fonctionner dans les situations suivantes:

- en cas de neige, de pluie, de brouillard, d'embruns, d'éblouissement, d'ensoleillement direct ou de fortes variations de la luminosité
- si le pare-brise est encrassé, embué, endommagé ou recouvert dans la zone de la caméra
- si les capteurs radar sont encrassés ou masqués
- dans les parkings couverts ou sur des routes dont la déclivité est importante (montée ou descente)

- si le véhicule qui précède est de largeur réduite, par exemple un vélo ou une moto

Sur route glissante, une ou plusieurs roues peuvent en outre perdre leur adhérence lors d'un freinage ou d'une accélération et votre véhicule risque de déraiper. Si une intervention de l'ESP® a lieu, l'assistant de régulation de distance DISTRONIC actif est désactivé.

Dans ces cas, n'utilisez pas l'assistant de régulation de distance DISTRONIC actif.

**⚠ ATTENTION** Risque d'accident dû à une accélération ou à un freinage de l'assistant de régulation de distance DISTRONIC actif

L'assistant de régulation de distance DISTRONIC actif peut, par exemple, accélérer ou freiner dans les cas suivants:

- lorsque le processus de démarrage est déclenché par l'assistant de régulation de distance DISTRONIC actif

- si la vitesse mémorisée est appelée et que celle-ci est nettement supérieure ou inférieure à la vitesse actuelle du véhicule
- lorsque l'assistant de régulation de distance DISTRONIC actif ne détecte plus un véhicule qui précède ou ne réagit plus face à des objets importants

- ▶ Soyez toujours attentif aux conditions de circulation et prêt à freiner.
- ▶ Tenez compte des conditions de circulation avant de rappeler la vitesse mémorisée.

**▲ ATTENTION** Risque d'accident dû à une décélération insuffisante par l'assistant de régulation de distance DISTRONIC actif

L'assistant de régulation de distance DISTRONIC actif freine votre véhicule avec une décélération pouvant atteindre 50 % de la décélération possible. Si cette décélération n'est pas suffisante, l'assistant de régulation de distance DISTRONIC actif vous avertit par un signal optique et sonore.

- ▶ Adaptez la vitesse de votre véhicule et maintenez une distance suffisante par rapport au véhicule qui précède.
- ▶ Freinez de vous-même et/ou contournez les obstacles.

**▲ ATTENTION** Risque d'accident dû à une détection limitée de l'assistant de régulation de distance DISTRONIC actif

L'assistant de régulation de distance DISTRONIC actif ne réagit pas ou seulement de manière limitée:

- en cas de trajectoire décalée ou de changement de voie
- aux piétons, animaux, deux-roues ou véhicules immobilisés ou aux obstacles inattendus
- en cas de situations de circulation complexes
- aux véhicules qui circulent en sens inverse ou sur les voies transversales

Dans ces situations, l'assistant de régulation de distance DISTRONIC actif ne peut pas vous avertir ni intervenir pour vous aider.

- ▶ Soyez toujours attentif aux conditions de circulation et réagissez en conséquence.

**■ Commande de l'assistant de régulation de distance DISTRONIC actif**

**Conditions requises**

- Le frein de stationnement électrique est desserré.
- L'ESP® est activé mais n'intervient pas.
- La boîte de vitesses se trouve sur **D**.
- Toutes les portes sont fermées.
- Le contrôle des capteurs radar s'est déroulé correctement.
- Le mode Chaînes à neige n'est pas activé (→ page 480).
- Le DSR est désactivé (→ page 282).
- Le programme de conduite  est désactivé (→ page 224).

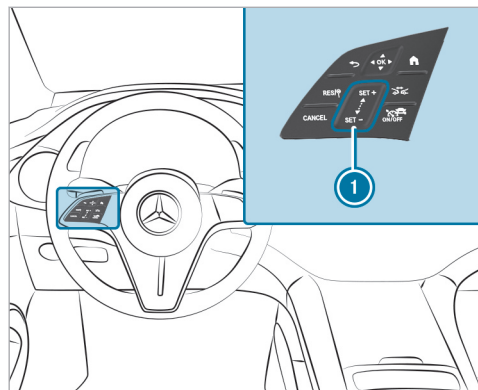

RES/Ⓜ

Reprise de la vitesse mémorisée / détectée

CANCEL

Désactivation de l'assistant de régulation de distance DISTRONIC actif

① SET+ SET-

Panneau de commande pour augmenter/diminuer la vitesse



Augmentation/diminition de la distance de consigne





Mise en marche et arrêt de l'assistant de régulation de distance DISTRONIC actif

- ▶ **Commande de l'assistant de régulation de distance DISTRONIC actif :** avec un seul doigt, appuyez sur la touche correspondante ou effleurez le panneau de commande.

**Mise en marche et arrêt de l'assistant de régulation de distance DISTRONIC actif**

- ▶ Appuyez sur .

**Activation de l'assistant de régulation de distance DISTRONIC actif**

- ▶ **Activation sans vitesse mémorisée :** appuyez sur le haut  ou le bas  du panneau de commande ① ou sur . Retirez le pied de la pédale d'accélérateur.

ou

- ▶ **Activation avec la vitesse mémorisée :** appuyez sur . Retirez le pied de la pédale d'accélérateur.



La dernière vitesse mémorisée est rappelée et maintenue par le véhicule.

Si la vitesse mémorisée a été effacée, la vitesse actuelle est mémorisée.



**Augmentation ou diminution de la vitesse**

- ▶ Augmentation de la vitesse mémorisée: effleurez le panneau de commande ① du bas vers le haut.
  - La vitesse mémorisée augmente de 1 mph (1 km/h).
- ▶ Diminution de la vitesse mémorisée: effleurez le panneau de commande ① du haut vers le bas.
  - La vitesse mémorisée baisse de 1 mph (1 km/h).





ou

- ▶ Appuyez brièvement sur le haut  ou le bas  du panneau de commande ①. La vitesse mémorisée augmente ou baisse de 5 mph (10 km/h) à chaque impulsion.

ou

- ▶ Amenez le véhicule à la vitesse souhaitée.
- ▶ Appuyez sur le haut  du panneau de commande .

### Reprise de la limitation de vitesse affichée sur l'écran conducteur

- ▶ Activation de l'assistant de régulation de distance DISTRONIC actif: appuyez sur ,  ou .
  - ▶ Reprise de la limitation de vitesse affichée: appuyez sur . La limite de vitesse affichée sur l'écran conducteur est reprise en tant que vitesse mémorisée. Le véhicule adapte sa vitesse à celle du véhicule qui précède sans dépasser la vitesse mémorisée ou limite sa vitesse en conséquence.
-  Une limite de vitesse affichée sur l'écran conducteur est uniquement reprise pendant la marche, et non à l'arrêt.



### Démarrage du véhicule avec l'assistant de régulation de distance DISTRONIC actif

- ▶ Activez l'assistant de régulation de distance DISTRONIC actif et retirez le pied de la pédale de frein.
- ▶ Appuyez sur .

ou

- ▶ Appuyez brièvement et fermement sur la pédale d'accélérateur. Les fonctions de l'assistant de régulation de distance DISTRONIC actif restent actives.

### Augmentation ou diminution de la distance de consigne par rapport au véhicule qui précède

- ▶ Appuyez sur . L'affichage  apparaît. La distance de consigne diminue d'un niveau. Si le niveau le plus bas est déjà réglé, la sélection passe au niveau le plus haut.

### Désactivation de l'assistant de régulation de distance DISTRONIC actif

 **ATTENTION** Risque d'accident en cas d'abandon du siège conducteur alors que l'assistant de régulation de distance DISTRONIC actif est activé

Si le véhicule est uniquement freiné par l'assistant de régulation de distance DISTRONIC actif et que vous quittez le siège conducteur, le véhicule risque de se mettre à rouler.

- ▶ Désactivez toujours l'assistant de régulation de distance DISTRONIC actif et immobilisez le véhicule pour qu'il ne puisse pas se mettre à rouler avant de quitter le siège conducteur.

- ▶ Appuyez sur .

 L'assistant de régulation de distance DISTRONIC actif se désactive lorsque vous freinez, désactivez l'ESP® ou que l'ESP® intervient.

### ■ Fonctionnement de l'assistant de limitation de vitesse actif

Si une limitation de vitesse modifiée est détectée et que la reprise automatique des limitations de vitesse est activée, celle-ci est reprise automatiquement en tant que vitesse mémorisée (→ page 280). Les limitations de vitesse inférieures à 12 mph (20 km/h) ne sont pas reprises.

La vitesse du véhicule est adaptée au plus tard au passage du panneau de signalisation. Dans le cas des panneaux d'entrée d'agglomération, la vitesse est adaptée en fonction de la vitesse autorisée dans les localités. L'affichage de la limite de vitesse sur l'écran conducteur est toujours actualisé au passage du panneau de signalisation.

Lorsqu'il n'y a pas de limitation de vitesse sur les autoroutes allemandes, le système utilise la vitesse mémorisée sur un trajet illimité comme vitesse de consigne. Si la vitesse mémorisée sur un trajet illimité n'est pas modifiée, elle correspond à la vitesse conseillée de 80 mph (130 km/h).

Lorsque l'assistant de régulation de distance DISTRONIC actif est en mode inactif en raison de

l'actionnement de la pédale d'accélérateur, les limites de vitesse ne sont reprises que si elles sont supérieures à la vitesse mémorisée.

La vitesse maximale autorisée ne tient pas compte de l'état de la route et des conditions météorologiques et de circulation. Adaptez votre vitesse en conséquence, si nécessaire.

Tenez compte des remarques relatives aux systèmes d'aide à la conduite et à votre responsabilité, sinon vous risquez de ne pas être averti des dangers qui pourraient se présenter (→ page 258).

#### Limites système

Les limites système de l'assistant de signalisation routière s'appliquent à la détection des panneaux de signalisation (→ page 299).

Les limitations de vitesse en dessous de 12 mph (20 km/h) ne sont pas automatiquement reprises en tant que vitesse mémorisée par le système. Le système n'est pas en mesure d'identifier clairement des limitations de vitesse limitées (limitation temporaire ou due aux conditions météorologiques, par exemple).

Adaptez la vitesse dans ces situations.

**▲ ATTENTION** Risque d'accident dû à l'adaptation de la vitesse par l'assistant de limitation de vitesse actif

La vitesse qui est reprise par l'assistant de limitation de vitesse actif peut parfois être trop élevée ou erronée:

- en cas de limitations de vitesse inférieures à 12 mph (20 km/h)
- en cas de pluie ou de brouillard

▶ Assurez-vous que la vitesse actuelle du véhicule correspond toujours aux règles de circulation.

▶ Adaptez votre vitesse aux conditions routières et météorologiques du moment.

### ■ Fonctionnement de l'adaptation de la vitesse basée sur un itinéraire

Lorsque l'assistant de régulation de distance DISTRONIC actif est activé, la vitesse du véhicule est adaptée aux événements ultérieurs concernant la circulation. En fonction du programme de conduite sélectionné, un événement ultérieur concernant la circulation sera passé de manière éco-



nome en énergie, confortable ou dynamique. Lorsque l'événement concernant la circulation est passé, le véhicule accélère à nouveau jusqu'à la vitesse mémorisée. Il est alors tenu compte de la distance réglée, des véhicules qui précèdent détectés et des limitations de vitesse ultérieures.

L'adaptation de la vitesse basée sur un itinéraire peut être activée dans le système multimédia (→ page 280).

Les événements suivants concernant la circulation sont pris en compte:

- virages
- ronds-points
- carrefours en T
- bifurcations et sorties
- bouchons ultérieurs (uniquement avec Live Traffic )

De plus, la vitesse est réduite si une des situations suivantes est détectée alors que les clignotants sont allumés:

- bifurcation à un croisement
- conduite sur des voies de décélération

- conduite sur des voies de circulation voisines aux voies de décélération

Le conducteur est par principe responsable du choix d'une vitesse adaptée et de la prise en compte des autres usagers. Cela s'applique en particulier pour les croisements, les ronds-points et les systèmes de signalisation lumineuse, l'adaptation de la vitesse basée sur un itinéraire ne freinant pas le véhicule jusqu'à l'arrêt complet.

Lorsque le guidage est actif, la première adaptation de la vitesse a lieu automatiquement. En allumant le clignotant, le tracé sélectionné est confirmé et la poursuite de l'adaptation de la vitesse est activée.

L'adaptation de la vitesse s'achève dans les cas suivants:

- lorsque le clignotant est éteint avant l'événement concernant la circulation et qu'il est supposé que l'événement concernant la circulation n'a pas d'importance pour le conducteur
- quand le conducteur appuie sur la pédale d'accélération ou de frein pendant le processus

### Limites système

L'adaptation de la vitesse basée sur un itinéraire ne tient pas compte des règles de priorité. Le conducteur est seul responsable du respect du code de la route et du choix d'une vitesse adaptée.

En cas de conditions environnantes complexes, la vitesse choisie par le système peut ne pas être adaptée à la situation. C'est le cas, par exemple, dans les situations suivantes:

- tracé de la route confus
- rétrécissements
- vitesses maximales autorisées différentes sur chaque voie, par exemple aux péages
- pluie, neige ou verglas
- lorsqu'un dispositif de transport (une remorque ou un porte-vélo, par exemple) est fixé au dispositif pour remorque et que la liaison électrique est établie correctement

Dans ces situations, le conducteur doit intervenir en conséquence.

**⚠ ATTENTION** Risque d'accident en dépit de l'adaptation de la vitesse basée sur un itinéraire

L'adaptation de la vitesse basée sur un itinéraire peut être perturbée ou être momentanément indisponible dans les situations suivantes:

- lorsque le conducteur ne suit pas l'itinéraire prévu
- si les données cartographiques ne sont pas à jour ou pas disponibles
- en cas de travaux
- en cas de mauvaises conditions routières et météorologiques
- si la pédale d'accélérateur est actionnée
- en cas de limitations de vitesse affichées électroniquement

▶ Adaptez la vitesse aux conditions de circulation.

### ■ Réglage du style de conduite de l'assistant de régulation de distance DISTRONIC actif

#### Conditions requises

- L'assistant de régulation de distance DISTRONIC actif est activé.

Système multimédia:

↳  » Réglages » Assistance  
 » Conduite » Assist. régl. distance actif

#### Sélection du style de conduite

▶ Sélectionnez **basé sur DYNAMIC SELECT**, **Dynamique** ou **Confortable**.

ⓘ Pour de plus amples informations sur l'assistant de régulation de distance DISTRONIC actif, voir (→ page 272).

#### Réglage de l'adaptation de la vitesse

▶ Sélectionnez **Reprise de la limitation de vitesse** ou **Adaptation de la vitesse basée sur un itinéraire**.

Lorsque ces fonctions sont activées, la vitesse du véhicule est adaptée à un événement ulté-

rieur concernant la circulation ou à une limitation de vitesse.

ⓘ Lorsque l'un des systèmes suivants est activé, la vitesse détectée peut être reprise manuellement comme limite de vitesse:

- Assistant de régulation de distance DISTRONIC actif
- Limiteur de vitesse variable

ⓘ Pour de plus amples informations sur l'adaptation de la vitesse, voir (→ page 278).

### ■ Fonctionnement de l'assistant d'encombrements actif

Si vous vous trouvez dans un bouchon sur des chaussées à plusieurs voies séparées, l'assistant d'encombrements actif vous assiste par un démarrage automatique du véhicule dans un délai pouvant aller jusqu'à 60 secondes et de légers mouvements de braquage. Il s'oriente sur le véhicule qui précède et les lignes de délimitation de la voie. L'assistant d'encombrements actif permet au véhicule de maintenir automatiquement une distance de sécurité par rapport au véhicule qui précède et aux véhicules qui se rabattent.

L'assistant d'encombrements actif requiert que le conducteur maintienne ses mains en permanence sur le volant afin qu'il puisse à tout moment intervenir pour corriger la trajectoire ou ramener le véhicule sur la voie empruntée.

Tenez compte des remarques relatives aux systèmes d'aide à la conduite et à votre responsabilité, sinon vous risquez de ne pas être averti des dangers qui pourraient se présenter (→ page 258).

Lorsque toutes les conditions suivantes sont remplies, l'assistant d'encombrements actif s'active automatiquement:

- Vous roulez dans un embouteillage sur une autoroute ou sur une voie express similaire.
- L'assistant de régulation de distance DISTRONIC actif est activé et actif (→ page 275).
- Le freinage d'urgence assisté actif est disponible (→ page 292).
- L'assistant directionnel actif est activé et actif (→ page 285).
- La vitesse est inférieure à 35 mph (60 km/h).

Lorsque l'assistant d'encombrements actif est activé, l'affichage d'état  apparaît sur l'écran conducteur.

### Limites système

Les limites système de l'assistant de régulation de distance DISTRONIC actif et de l'assistant directionnel actif s'appliquent pour l'assistant d'encombrements actif.

### DSR (limiteur de vitesse en descente)

#### ■ Fonctionnement du DSR

Le DSR est un limiteur de vitesse en descente. Il régule la vitesse du véhicule à la valeur cible que vous avez réglée. Plus la pente est forte, plus le DSR freine le véhicule. Sur le plat ou en montée, le DSR freine à peine le véhicule ou ne le freine pas du tout.



Le DSR régule la vitesse du véhicule lorsqu'il est activé et que la boîte de vitesses se trouve sur **D**, **R** ou **N**. La vitesse cible peut être réglée sur une valeur comprise entre 1 mph (2 km/h) et 11 mph (18 km/h). Vous pouvez à tout moment

rouler plus ou moins vite que la vitesse cible réglée, en accélérant ou en freinant.

Le DSR est désactivé automatiquement

- lorsque vous roulez à plus de 28 mph (45 km/h)
- lorsque vous changez de programme de conduite

Le message  **désactivé** apparaît sur l'écran conducteur. L'affichage d'état disparaît de l'écran conducteur. En outre, un signal d'alerte retentit.

 Dans le programme de conduite , le DSR reste activé.

#### ■ Remarques relatives au DSR

**⚠ ATTENTION** Risque de dérapage et d'accident lorsque le DSR est activé sur chaussée glissante

Si la vitesse actuelle et la vitesse cible sont différentes, les roues peuvent perdre leur adhérence.

► Avant d'activer le DSR, tenez compte des conditions du terrain et de la diffé-

rence entre la vitesse actuelle et la vitesse cible.

Tenez compte des remarques relatives aux systèmes d'aide à la conduite et à votre responsabilité, sinon vous risquez de ne pas être averti des dangers qui pourraient se présenter (→ page 258).

Vous êtes toujours responsable de la maîtrise du véhicule dans les descentes. En fonction du sol et de la monte pneumatique, il se peut que le DSR ne respecte pas toujours la vitesse cible. Sélectionnez une vitesse cible adaptée aux conditions ambiantes et, si nécessaire, freinez également pour ralentir le véhicule.

### ■ Activation et désactivation du DSR (limiteur de vitesse en descente)

#### Conditions requises

- Vous roulez à 24 mph (40 km/h) ou moins.  
Si vous roulez trop vite, le message **Rouler à 40 km/h max.** apparaît sur l'écran conducteur.
- L'assistant de régulation de distance DISTRONIC actif, le TEMPOMAT, le limiteur de vitesse

variable et le niveau de récupération DAuto sont désactivés.

Système multimédia:

→  >> Réglages >> Assistance

▶ Sélectionnez .

Lorsque la fonction est activée, un affichage d'état apparaît sur l'écran conducteur.

### ■ Modification de la vitesse cible

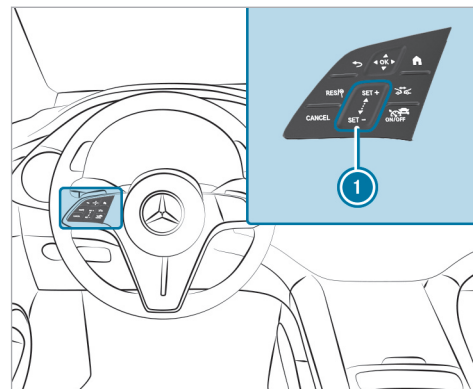

Lorsque le DSR est activé, vous pouvez régler la vitesse cible sur une valeur comprise entre 1 mph (2 km/h) et 11 mph (18 km/h).





▶ **Augmentation de la vitesse cible:** effleurez le panneau de commande ① du bas vers le haut.

- La vitesse cible augmente de 1 mph (1 km/h).

ou

- ▶ Appuyez sur  en haut du panneau de commande  et maintenez la pression. La vitesse cible augmente par paliers de 1 mph (1 km/h).
- ▶ **Diminution de la vitesse cible :** effleurez le panneau de commande  du haut vers le bas.
  - La vitesse cible baisse de 1 mph (1 km/h).

ou

- ▶ Appuyez sur  en bas du panneau de commande  et maintenez la pression. La vitesse cible baisse par paliers de 1 mph (1 km/h).

La vitesse cible réglée est indiquée sous l'affichage d'état vert  sur l'écran conducteur.

-  Ce n'est qu'une fois la vitesse cible réglée atteinte que celle-ci peut être augmentée ou diminuée.

### Assistant directionnel actif

#### Fonctionnement de l'assistant directionnel actif



L'assistant directionnel actif est disponible jusqu'à une vitesse de 130 mph (210 km/h).

Le système vous aide par de légères interventions sur la direction à rester au milieu de la voie. L'assistant directionnel actif s'oriente sur les véhicules qui précèdent et les lignes de délimitation de la voie en fonction de la vitesse actuelle.

-  En fonction du pays, l'assistant directionnel actif peut, à basses vitesses, s'orienter à la circulation environnante. En cas de besoin, l'assistant directionnel actif peut également aider le conducteur à maintenir une trajectoire décalée par rapport au milieu de la voie (pour former une voie d'urgence, par exemple).

Si la détection des lignes de délimitation de la voie et des véhicules qui précèdent est perturbée, l'assistant directionnel actif passe à l'état inactif. Le système n'offre alors aucune aide.





#### Affichage d'état de l'assistant directionnel actif

-  **Gris :** activé et à l'état inactif
-  **Vert :** activé et à l'état actif
-  **Clignote en rouge :** demande au conducteur d'un signal de confirmation ou pas-

sage de l'état actif à l'état inactif, détection des limites système



**Blanc, mains rouges :** demande «Mains sur le volant»

-  Lors du passage à l'état inactif, la représentation du symbole  est agrandie et il clignote. Lorsque l'état inactif est atteint, le symbole  s'affiche en gris sur l'écran conducteur.
-  La disponibilité de l'assistant directionnel actif dépend des réglages sélectionnés du véhicule.

#### Détection de braquage et reconnaissance tactile

Il est indispensable que le conducteur maintienne ses mains en permanence sur le volant afin qu'il puisse à tout moment intervenir pour corriger la trajectoire ou ramener le véhicule sur la voie empruntée. Le conducteur doit s'attendre à tout moment à passer de l'état actif à l'état inactif ou inversement.

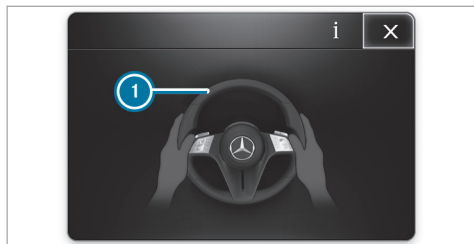

Si le système détecte que le conducteur ne dirige pas lui-même le véhicule ou qu'il lâche le volant pendant une période prolongée, une alerte optique se déclenche d'abord. L'affichage ❶ apparaît sur l'écran conducteur. Si le conducteur ne dirige toujours pas activement le véhicule ou ne donne pas de signal de confirmation au système, un signal d'alerte retentit de façon répétée en plus de l'alerte optique.

Si le conducteur ne réagit pas à cette alerte pendant une période prolongée, un arrêt d'urgence peut être déclenché (→ page 285).

L'alerte n'a pas lieu ou est interrompue dès que le système détecte que le conducteur touche le volant ou dirige le véhicule.

La reconnaissance tactile peut être limitée ou ne pas fonctionner si les mains ne sont pas en contact direct avec le volant, par exemple si vous portez des gants ou si le volant est recouvert d'un couvre-volant.

Si l'assistant directionnel actif détecte qu'une limite système va être atteinte, une alerte optique est émise et un signal d'alerte retentit.

Tenez compte des remarques relatives aux systèmes d'aide à la conduite et à votre responsabilité, sinon vous risquez de ne pas être averti des dangers qui pourraient se présenter (→ page 258).

#### Limites système

L'assistant directionnel actif est équipé d'un couple de braquage limité pour le guidage transversal. Il se peut que l'intervention sur la direction ne suffise pas pour maintenir le véhicule sur la voie empruntée ou pour prendre des sorties.

Le système peut être perturbé ou ne pas fonctionner dans les situations suivantes:

- lorsque les conditions de visibilité sont mauvaises (en cas de chutes de neige, de pluie, de brouillard, d'embruns, de fortes variations de

la luminosité ou d'ombres portées sur la chaussée, par exemple)

- lorsque le véhicule est ébloui par les véhicules qui arrivent en sens inverse, par le soleil ou par des reflets, par exemple
- en cas d'éclairage insuffisant de la chaussée
- si le pare-brise au niveau de la caméra est encrassé, embué, endommagé ou recouvert d'un autocollant, par exemple
- en cas d'absence de lignes de délimitation de la voie, de marquage multiple ou équivoque pour une voie ou si le marquage au sol change rapidement (à proximité de travaux ou de bifurcations, par exemple)
- lorsque les lignes de délimitation de la voie sont usées, sombres ou recouvertes de saleté ou de neige, par exemple
- lorsque la distance par rapport au véhicule qui précède est trop faible et que les lignes de délimitation de la voie ne peuvent par conséquent pas être détectées
- lorsque la chaussée est étroite et sinueuse

- en cas d'obstacles qui se trouvent sur la voie ou qui débordent sur la voie (balises de signalisation, par exemple)
- lorsqu'un dispositif de transport (une remorque ou un porte-vélo, par exemple) est fixé au dispositif pour remorque et que la liaison électrique est établie correctement

Le système n'offre aucune aide dans les situations suivantes:

- dans les virages très serrés ou lors d'un changement de direction
- en cas de franchissement de carrefours
- dans les ronds-points ou les péages
- en cas de changement actif de voie sans allumer les clignotants
- en cas de pression de pneu trop basse

**⚠ ATTENTION** Risque d'accident dû à une interruption inattendue du fonctionnement de l'assistant directionnel actif

Lorsque les limites système de l'assistant directionnel actif sont atteintes, il n'est pas

garanti que le système reste activé ou que le véhicule reste sur sa voie.

- ▶ Toujours garder les mains sur le volant et observer attentivement les conditions de circulation.
- ▶ Toujours diriger le véhicule en fonction de la circulation et de la situation.

**⚠ ATTENTION** Risque d'accident dû à des interventions sur la direction inattendues de l'assistant directionnel actif

La détection des lignes de délimitation de la voie et des objets peut être en panne et entraîner des interventions sur la direction inattendues.

- ▶ Dirigez le véhicule en fonction des conditions de circulation.

### ■ Activation et désactivation de l'assistant directionnel actif

#### Conditions requises

- L'ESP® est activé mais n'intervient pas.

- L'assistant de régulation de distance DISTRONIC actif est activé.

Système multimédia:

↳  ▶ Réglages ▶ Assistance  
▶ Conduite

- ▶ Activez ou désactivez **Assistant directionnel actif**.

### Fonctionnement de l'assistant d'arrêt d'urgence actif

L'assistant d'arrêt d'urgence actif surveille le volant ainsi que les pédales d'accélérateur et de frein. Si le système détecte une absence d'activité du conducteur ou que le véhicule menace de quitter sa voie, une alerte peut être émise et un arrêt d'urgence déclenché.

**Véhicules sans Pack Assistance à la conduite :** le système est disponible à partir d'une vitesse d'environ 37 mph (60 km/h).

**Véhicules équipés du Pack Assistance à la conduite :** si l'assistant directionnel actif est désac-

tivé, le système est disponible à partir d'une vitesse d'environ 37 mph (60 km/h).

Si le véhicule menace de quitter sa voie, une alerte est émise dans les cas suivants:

- Le conducteur ne touche pas le volant pendant une période prolongée ou aucun mouvement de braquage ne peut être mesuré pendant une période prolongée (selon l'équipement du véhicule).
- Ni la pédale d'accélérateur ni la pédale de frein ne sont actionnées.

- ① Véhicules équipés du Pack Assistance à la conduite :** si l'assistant directionnel actif est activé et actif, seul le volant est surveillé par le système. Si le conducteur ne touche pas le volant pendant une période prolongée, une alerte peut être émise malgré l'actionnement d'une pédale. Tenez également compte des remarques relatives à la reconnaissance tactile de l'assistant directionnel actif (→ page 283).

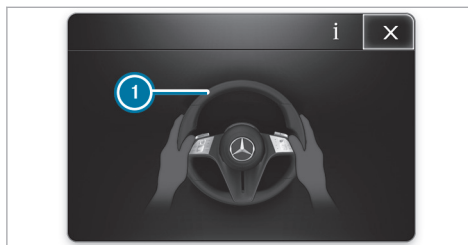

L'assistant d'arrêt d'urgence actif émet successivement les alertes suivantes:

- L'affichage ① apparaît sur l'écran conducteur.
- En plus de l'affichage ①, un signal d'alerte retentit.
- Le message **Déclenchement de l'arrêt d'urgence** apparaît sur l'écran conducteur, un signal d'alerte continu retentit, le véhicule n'est plus accéléré et, si nécessaire, de légères tensions de la ceinture sont générées.
- La vitesse du véhicule est diminuée graduellement jusqu'à l'arrêt complet. Ce faisant, des

impulsions brusques de freinage sont générées.

- ① Véhicules équipés du Pack Assistance à la conduite :** si l'assistant de régulation de distance DISTRONIC actif est activé et que le conducteur déboucle sa ceinture de sécurité et ouvre la porte conducteur, un arrêt d'urgence peut être déclenché immédiatement.

**Véhicules équipés du Pack Assistance à la conduite :** si possible, un changement de voie est exécuté vers la voie avoisinante de droite (selon le pays). Uniquement un changement de voie sur une voie est possible et uniquement vers la voie extérieure, pas sur la voie d'arrêt d'urgence.

L'assistant de régulation de distance DISTRONIC actif est arrêté lorsque le freinage automatique est déclenché. Selon le pays, les feux de détresse sont également allumés.

Une fois le véhicule à l'arrêt:

- le véhicule est immobilisé avec le frein de stationnement électrique.
- le véhicule est déverrouillé.



- un appel d'urgence est si possible lancé vers la centrale d'appels d'urgence de Mercedes-Benz.

Vous pouvez interrompre l'assistant d'arrêt d'urgence actif avant le déclenchement du freinage automatique en braquant.

Vous pouvez interrompre l'assistant d'arrêt d'urgence actif après le déclenchement du freinage automatique par l'une des actions suivantes:

- Accélération ou freinage: l'arrêt d'urgence est interrompu, le message d'alerte et le signal d'alerte, ainsi que l'assistance de direction restent activés.
- Braquage: l'assistance de direction est interrompue, le message d'alerte et le signal d'alerte restent activés, le véhicule continue à être freiné.

**i** L'assistant d'arrêt d'urgence actif peut initier un arrêt d'urgence à 3 reprises au maximum pendant un cycle de conduite. L'assistant directionnel actif et l'assistant d'arrêt d'urgence actif sont ensuite bloqués jusqu'à ce que le véhicule soit redémarré.



### Limites système

Tenez compte des limites système imposées par les fonctions suivantes pour la détection de véhicules et d'autres obstacles:

- Assistant de régulation de distance DISTRO-NIC actif (→ page 272)
- Assistant directionnel actif (→ page 283)
- Assistant de changement de voie actif (→ page 287)
- Assistant de franchissement de ligne actif (→ page 308)
- Freinage d'urgence assisté actif (→ page 292)

### Véhicules sans Pack Assistance à la conduite :

L'assistant d'arrêt d'urgence actif n'est pas activé dans les situations suivantes:

- L'assistant de franchissement de ligne actif a atteint une limite système.
-  L'assistant de franchissement de ligne actif est désactivé (affichage d'état blanc).
-  L'assistant de franchissement de ligne actif n'est pas prêt (affichage d'état gris).

### Assistant de changement de voie actif

#### ■ Fonctionnement de l'assistant de changement de voie actif

L'assistant de changement de voie actif aide le conducteur lors d'un changement de voie par des couples de braquage et est déclenché par un cli-gnotement bref.

Pour cela, les conditions suivantes doivent être remplies:

- Vous roulez sur une autoroute ou sur une voie express similaire.
- La vitesse actuelle se situe entre 40 mph (65 km/h) et 112 mph (180 km/h) environ.
- La voie voisine est séparée par une marque de délimitation discontinue.
- Aucun véhicule ou objet n'est détecté sur la voie voisine.
- L'assistant de changement de voie actif est sélectionné dans le système multimédia (→ page 292).

- L'assistant de régulation de distance DISTRONIC actif et l'assistant directionnel actif sont activés et actifs.



Affichage sur l'écran conducteur dans le menu **Assistance**

- ① Flèche verte: changement de voie déclenché
- ② Flèche rouge: changement de voie annulé

Lorsque l'assistant de changement de voie actif est disponible, l'affichage apparaît avec des flèches vertes sur l'écran conducteur. Lorsque le système a été activé mais qu'il n'est pas disponible actuellement, l'affichage apparaît avec des flèches grises sur l'écran conducteur.

Si aucun véhicule ou obstacle n'est détecté sur la voie voisine et qu'un changement de voie est permis, le changement de voie commence après un clignotement bref exécuté par le conducteur. Le changement de voie est indiqué au conducteur par une flèche verte qui clignote à côté du symbole de volant . Dans le menu **Assistance**, une flèche verte ① sur la voie de circulation voisine concernée est affichée sur l'écran conducteur. En outre, le message **Changem. voie vers gauche**, par exemple, apparaît.

Si un changement de voie n'est pas possible directement après l'activation du clignotant parce qu'un obstacle a été détecté, par exemple, la flèche située à côté du symbole de volant clignote également en vert. La voie de circulation voisine continue à être surveillée. Lorsque celle-ci devient libre, un changement de voie est exécuté et le message **Changem. voie vers gauche**, par

exemple, apparaît sur l'écran conducteur. Lorsque les flèches vertes ne clignotent plus, activez de nouveau le changement de voie.

L'assistant de changement de voie actif peut être interrompu entre autres dans les situations suivantes:

- Les conditions environnantes changent (obstacle détecté, par exemple).
- Le conducteur braque trop fort ou dans la direction opposée.
- Le conducteur met le clignotant dans la direction opposée.
- L'assistant de régulation de distance DISTRONIC actif ou l'assistant directionnel actif sont désactivés.
- Le changement de voie ne peut pas être exécuté comme prévu par le véhicule.

Une annulation de l'assistant de changement de voie actif est indiquée comme suit:

- La flèche orientée dans le sens de la marche sélectionné est rouge.

- Un message correspondant apparaît sur l'écran conducteur.
- Dans certains cas, un signal d'alerte retentit.

**⚠ ATTENTION** Risque d'accident dû à un changement de voie sur une voie de circulation voisine occupée

L'assistant de changement de voie n'est pas toujours en mesure de détecter si la voie de circulation voisine est vraiment libre.

Le changement de voie peut être déclenché bien que la voie de circulation voisine soit occupée.

- ▶ Assurez-vous avant le changement de voie que la voie de circulation voisine est libre et que d'autres usagers ne sont pas mis en danger.
- ▶ Surveillez le changement de voie.

**⚠ ATTENTION** Risque d'accident dû à une interruption inattendue du fonctionnement de l'assistant de changement de voie

Lorsque les limites système de l'assistant de changement de voie sont atteintes, il n'est pas garanti que le système reste actif.

L'assistant de changement de voie n'assiste alors plus le conducteur par des couples de braquage.

- ▶ Gardez toujours les mains sur le volant pour effectuer un changement de voie et surveillez le processus. Surveillez les conditions de circulation et braquez et/ou freinez si cela s'avère nécessaire.

### Changement de voie automatique

Le changement de voie automatique est une sous-fonction de l'assistant de changement de voie actif. Il peut aider le conducteur à décider quand il est judicieux de changer de voie et à effectuer ce changement de voie.

**⚠ ATTENTION** Risque d'accident en cas de changement de voie déclenché par erreur

Le système ne peut pas toujours identifier clairement toutes les situations dans lesquelles un changement de voie est judicieux.

Le système peut déclencher un changement de voie même si les conditions de circulation ne s'y prêtent pas ou si la voie voisine n'existe pas, ne peut pas être utilisée ou est occupée.

- ▶ Surveillez en permanence la circulation.
- ▶ Si nécessaire, interrompez le changement de voie: tenez le volant ou contre-braquez légèrement et ramenez le véhicule sur sa voie.

Vous pouvez interrompre à tout moment un changement de voie initié par le système en tenant le volant ou en contre-braquant légèrement et en ramenant le véhicule sur sa voie.

Les conditions suivantes doivent être remplies pour un changement de voie automatique:

- Les conditions pour l'activation de l'assistant de changement de voie actif sont remplies.

- Le changement de voie automatique est activé dans le système multimédia (→ page 292).
- Vous roulez sur une autoroute ou sur une voie express similaire dans un pays où cette fonction est autorisée.
- La route actuellement empruntée permet des changements de voie, il n'y a par exemple pas de virages serrés.
- La vitesse actuelle se situe entre 40 mph (65 km/h) et 85 mph (140 km/h) environ.

**i** Si vous ne vous trouvez pas dans un pays autorisé à utiliser cette fonction, vous ne pouvez pas accéder au point de menu pour le changement de voie automatique du système multimédia.

L'assistant de changement de voie actif peut notamment initier un changement de voie automatique dans les situations suivantes:

- La vitesse de consigne réglée pour l'assistant de régulation de distance DISTRONIC actif ne peut pas être atteinte en raison d'un véhicule plus lent qui précède.

- Il y a peu de circulation et la vitesse de consigne réglée pour l'assistant de régulation de distance DISTRONIC actif peut également être atteinte dans une voie plus lente.
- Un changement de voie est nécessaire pour suivre l'itinéraire réglé dans le système de navigation ou la route actuellement empruntée. Le changement de voie peut se faire avant même que le système de navigation ne le demande.
- Le système détecte que la voie empruntée est sur le point de se terminer.
- Vous vous trouvez sur la voie la plus à droite.

Dans les situations suivantes en particulier, l'assistant de changement de voie actif ne procède pas à un changement de voie automatique:

- Lorsque le véhicule se trouve déjà sur une voie qu'il est supposé emprunter pour suivre l'itinéraire réglé dans le système de navigation.
- Sur certains tronçons, aucun changement de voie n'est effectué sur les voies les plus à droite.

- Le système détecte que la voie adjacente est sur le point de se terminer.
- Lorsqu'un changement de voie automatique a été interrompu par le conducteur, aucun changement de voie n'est initié dans cette direction pendant un certain temps. Le changement de voie automatique passe alors temporairement en mode inactif pour cette direction.
- Lorsque le conducteur a initié un changement de voie dans une direction ou qu'il a lui-même changé de voie, aucun changement de voie n'est initié dans la direction opposée pendant un certain temps. Le changement de voie automatique passe alors temporairement en mode inactif pour cette direction.

Les conditions d'annulation sont les mêmes pour le changement de voie automatique que pour le changement de voie initié par le conducteur avec l'assistant de changement de voie actif.

En outre, le changement de voie automatique peut être interrompu, notamment dans les conditions suivantes:

- Pendant le changement de voie, le système détecte un chantier délimité par des cônes de signalisation dans sa propre voie ou dans la voie voisine.
- Le système détecte que la raison du changement de voie n'existe plus.

#### Affichage sur l'écran conducteur

Lorsque le changement de voie automatique est disponible, l'affichage  apparaît en vert à la place de l'affichage .

Lorsque le changement de voie automatique est disponible, mais que toutes les conditions d'activation de la fonction ne sont actuellement pas remplies, les symboles **A** sont affichés en gris. Selon le pays, seul un **A** peut être affiché en gris. Le changement de voie automatique passe alors temporairement en mode inactif pour cette direction. C'est le cas lorsque le conducteur a, par exemple, interrompu un changement de voie automatique ou initié lui-même un changement de voie.

Lorsque le système estime qu'il est judicieux de changer de voie et qu'il doit pour cela adapter la vitesse, le **A** vert clignote du côté vers lequel le changement de voie doit être effectué.

Lorsque le changement de voie automatique démarre, l'écran conducteur affiche un véhicule avec une flèche vers la voie voisine vers laquelle le changement de voie est effectué et un signal d'alerte retentit. En outre, la raison du changement de voie, par exemple un dépassement, peut être affichée.

Lorsque le changement de voie automatique est interrompu, le **A** du côté vers lequel un changement de voie devait être effectué devient rouge dans l'affichage . De plus, dans certaines situations, des messages d'alerte peuvent apparaître et un autre signal d'alerte peut retentir.

#### Limites système

Les limites systèmes de l'assistant directionnel actif s'appliquent pour l'assistant de changement de voie actif (→ page 283).

En outre, le système peut être perturbé ou ne pas fonctionner dans les situations suivantes:

- Les capteurs sont endommagés, recouverts ou encrassés (→ page 258).
- L'éclairage extérieur est défectueux.
- Le système ne détecte aucune route appropriée, par exemple dans des virages serrés.
- Le véhicule se trouve dans une zone de travaux.

Le changement de voie automatique peut ne pas fonctionner ou être perturbé et entraîner des changements de voie initiés par erreur, en particulier dans les situations suivantes:

- Le véhicule se trouve devant ou dans une zone de travaux et/ou le système a détecté une zone de travaux délimitée par des cônes de signalisation.
- Le véhicule se trouve sur un itinéraire avec des fermetures et des ouvertures de voies temporaires.
- Le système ne peut plus détecter correctement la ligne de délimitation de la voie.

- Il pleut très fort.
- Un autre véhicule s'engage simultanément sur la même voie, par exemple à hauteur d'une bretelle d'accès.

❶ Les capteurs de l'assistant de changement de voie actif se calibrent automatiquement après une certaine distance parcourue suite à la livraison du véhicule. Pendant le cycle d'initialisation, l'assistant de changement de voie actif n'est pas disponible et aucune flèche n'est affichée à côté du symbole de l'assistant directionnel actif .

Tenez compte des remarques relatives aux systèmes d'aide à la conduite et à votre responsabilité, sinon vous risquez de ne pas être averti des dangers qui pourraient se présenter (→ page 258).

### ■ Réglage de l'assistant de changement de voie actif

Système multimédia:

  **» Réglages » Assistance**

**» Conduite**

▶ Sélectionnez **Assistant de changement de voie actif**.

▶ Choisissez entre les possibilités de réglage **Activé** ou **Désactivé**.

La possibilité de réglage **Automatique également** peut également être activée ou désactivée.

❶ Si l'**Assistant directionnel actif** a été désactivé, l'**Assistant de changement de voie actif** ne peut pas être utilisé.

### Freinage d'urgence assisté actif

#### ■ Fonctionnement du freinage d'urgence assisté actif

Le freinage d'urgence assisté actif comprend les fonctions suivantes:

- Alerte anticollision

- Fonction de freinage autonome
- Amplification de la force de freinage asservie à la situation
- **Véhicules équipés du Pack Assistance à la conduite**: assistant directionnel pour les manœuvres d'évitement
- **Véhicules équipés du Pack Assistance à la conduite**: fonction de démarrage à une intersection

Le freinage d'urgence assisté actif vous aide à réduire le risque de collision avec un véhicule, un cycliste ou un piéton et à minimiser les conséquences d'un accident.

Si le freinage d'urgence assisté actif détecte un risque de collision, un signal d'alerte retentit et le voyant d'alerte de distance  s'allume.

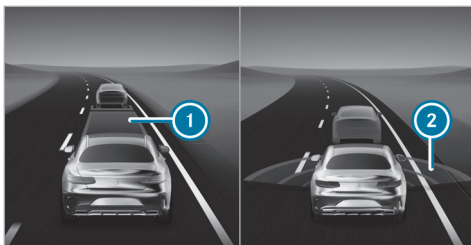

Affichage sur l'écran conducteur dans le menu **Assistance**

- ① Distance trop faible
- ② Ondes radar rouges

Dans le menu **Assistance**, une distance insuffisante par rapport au véhicule qui précède ① est représentée en rouge. Si vous réduisez la distance encore davantage, le véhicule qui précède est également affiché en rouge. Si un risque de collision est détecté, des ondes radar rouges ② apparaissent devant votre véhicule.

- ① **Véhicules équipés du système PRE-SAFE®**: selon le pays, une alerte tactile sous la forme

de légères tensions de la ceinture de sécurité est en outre déclenchée du côté conducteur.

- ① **Véhicules équipés de l'éclairage d'ambiance actif**: lorsque l'**Assistance alertes** est activée, l'alerte du freinage d'urgence assisté actif est également signalée par l'éclairage d'ambiance (→ page 176).

Si vous ne réagissez pas à l'alerte émise lors d'une situation critique, un freinage peut être déclenché automatiquement.

Dans les situations particulièrement critiques, le freinage d'urgence assisté actif peut en outre déclencher directement un freinage autonome. Le signal d'alerte et le voyant d'alerte de distance  se déclenchent alors en même temps que le freinage.

Si vous freinez vous-même dans une situation critique ou appuyez sur la pédale de frein pendant le processus de freinage autonome, l'amplification de la force de freinage intervient de manière adaptée à la situation. Si nécessaire, la pression de freinage est augmentée jusqu'à un freinage à fond.



Lorsqu'un freinage autonome ou une amplification de la force de freinage asservie à la situation a été déclenché, la fenêtre contextuelle ① apparaît sur l'écran conducteur, puis disparaît automatiquement après un court instant.

Le déclenchement de la fonction de freinage autonome ou de l'amplification de la force de freinage asservie à la situation peut s'accompagner de mesures préventives de protection des occupants PRE-SAFE®.

**⚠ ATTENTION** Risque d'accident en cas de détection restreinte de la part du freinage d'urgence assisté actif

Le freinage d'urgence assisté actif n'est pas toujours en mesure de détecter les objets ni d'analyser avec précision les situations complexes.

Dans ce cas, le freinage d'urgence assisté actif peut

- émettre une alerte à tort et freiner sans raison
- ne pas donner l'alerte et ne pas freiner

Le freinage d'urgence assisté actif est uniquement un système d'aide. C'est le conducteur du véhicule qui est responsable de la distance de sécurité à respecter, de la vitesse du véhicule et de l'opportunité de son freinage.

- Soyez toujours attentif aux conditions de circulation et ne vous fiez pas uniquement au freinage d'urgence assisté actif.

- Soyez toujours prêt à freiner et à entamer une manœuvre d'évitement si nécessaire.

Si le freinage d'urgence assisté actif est désactivé ou que les fonctionnalités sont limitées, en raison de l'activation d'un autre système d'aide à la conduite par exemple, le voyant d'alerte du freinage d'urgence assisté actif  apparaît sur l'écran conducteur.

Si le système n'est pas disponible en raison de capteurs encrassés ou endommagés ou en raison d'une erreur ou que les fonctionnalités sont limitées, le voyant d'alerte du freinage d'urgence assisté actif  apparaît sur l'écran conducteur.

Tenez également compte des limites système imposées par le freinage d'urgence assisté actif.

Les différentes fonctions partielles sont disponibles dans les plages de vitesse indiquées ci-dessous.

#### Alerte anticollision

L'alerte anticollision peut vous aider à partir de 4 mph (7 km/h) environ par le biais d'un signal

d'alerte périodique et du voyant d'alerte de distance  dans les situations suivantes.

Véhicules sans Pack Assistance à la conduite:

- jusqu'à environ 155 mph (250 km/h) dans le cas des véhicules se trouvant devant vous
- jusqu'à environ 50 mph (80 km/h) dans le cas des véhicules à l'arrêt, des piétons se déplaçant le long du véhicule et des cyclistes se trouvant devant vous
- jusqu'à environ 43 mph (70 km/h) dans le cas des piétons traversant la route et des cyclistes circulant sur les voies transversales
- jusqu'à environ 37 mph (60 km/h) dans le cas des piétons immobiles et des cyclistes à l'arrêt

Véhicules équipés du Pack Assistance à la conduite:

- jusqu'à environ 155 mph (250 km/h) dans le cas des véhicules se trouvant devant vous
- jusqu'à environ 75 mph (120 km/h) dans le cas des piétons traversant la route et des véhicules et des cyclistes circulant sur les voies transversales



- jusqu'à environ 62 mph (100 km/h) dans le cas des véhicules à l'arrêt
- jusqu'à environ 50 mph (80 km/h) dans le cas des cyclistes se trouvant devant vous
- jusqu'à environ 43 mph (70 km/h) dans le cas des piétons immobiles et des cyclistes à l'arrêt

#### Fonction de freinage autonome

La fonction de freinage autonome peut intervenir à partir d'une vitesse d'environ 4 mph (7 km/h) dans les situations suivantes.

Véhicules sans Pack Assistance à la conduite:

- jusqu'à environ 155 mph (250 km/h) dans le cas des véhicules se trouvant devant vous
- jusqu'à environ 50 mph (80 km/h) dans le cas des cyclistes se trouvant devant vous, des piétons se déplaçant le long du véhicule et des véhicules à l'arrêt
- jusqu'à environ 43 mph (70 km/h) dans le cas des piétons traversant la route et des cyclistes circulant sur les voies transversales

Véhicules équipés du Pack Assistance à la conduite:

- jusqu'à environ 155 mph (250 km/h) dans le cas des véhicules se trouvant devant vous
- jusqu'à environ 75 mph (120 km/h) dans le cas des piétons traversant la route et des véhicules et des cyclistes circulant sur les voies transversales
- jusqu'à environ 62 mph (100 km/h) dans le cas des véhicules à l'arrêt
- jusqu'à environ 50 mph (80 km/h) dans le cas des cyclistes se trouvant devant vous
- jusqu'à environ 43 mph (70 km/h) dans le cas des piétons immobiles et des cyclistes à l'arrêt

#### Amplification de la force de freinage asservie à la situation

L'amplification de la force de freinage asservie à la situation peut intervenir à partir d'une vitesse d'environ 4 mph (7 km/h) dans les situations suivantes.

Véhicules sans Pack Assistance à la conduite:

- jusqu'à environ 155 mph (250 km/h) dans le cas des véhicules se trouvant devant vous
- jusqu'à environ 50 mph (80 km/h) dans le cas des cyclistes se trouvant devant vous, des piétons se déplaçant le long du véhicule et des véhicules à l'arrêt
- jusqu'à environ 43 mph (70 km/h) dans le cas des piétons traversant la route et des cyclistes circulant sur les voies transversales
- jusqu'à environ 37 mph (60 km/h) dans le cas des piétons immobiles et des cyclistes à l'arrêt

Véhicules équipés du Pack Assistance à la conduite:

- jusqu'à environ 155 mph (250 km/h) dans le cas des véhicules se trouvant devant vous
- jusqu'à environ 75 mph (120 km/h) dans le cas des piétons traversant la route et des véhicules et des cyclistes circulant sur les voies transversales
- jusqu'à environ 62 mph (100 km/h) dans le cas des véhicules à l'arrêt

- jusqu'à environ 50 mph (80 km/h) dans le cas des cyclistes se trouvant devant vous
- jusqu'à environ 43 mph (70 km/h) dans le cas des piétons immobiles et des cyclistes à l'arrêt

#### Interruption d'une intervention de freinage amorcée par le freinage d'urgence assisté actif

Vous pouvez interrompre à tout moment l'intervention de freinage amorcée par le freinage d'urgence assisté actif de la manière suivante:

- en actionnant complètement la pédale d'accélérateur ou le kickdown
- en relâchant la pédale de frein

Le freinage d'urgence assisté actif peut interrompre son intervention de freinage si l'une des conditions suivantes est remplie:

- Vous évitez l'obstacle en tournant le volant.
- Tout risque de collision est écarté.
- Plus aucun obstacle n'est détecté sur votre trajectoire.

#### Réaction aux usagers circulant en sens inverse (uniquement sur les véhicules équipés du Pack Assistance à la conduite)

Le freinage d'urgence assisté actif peut également réagir lorsque des usagers circulant en sens inverse sont détectés:

- Réaction jusqu'à une vitesse de 62 mph (100 km/h) environ
- Alerte en cas d'usagers circulant en sens inverse par l'intermédiaire d'un signal d'alerte et du voyant d'alerte de distance 
- Intervention de freinage autonome pour réduire la gravité de l'accident

#### Fonction de démarrage à une intersection (véhicules équipés du Pack Assistance à la conduite uniquement)

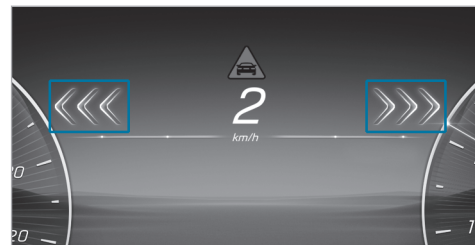

Si un risque de collision avec les véhicules circulant sur les voies transversales est détecté au démarrage ou lorsque vous roulez au pas, 3 flèches rouges s'allument successivement sur l'écran conducteur dans la direction de l'usager circulant sur la voie transversale, en même temps que le voyant d'alerte de distance . Si la situation est particulièrement critique, les flèches clignotent. En outre, un signal d'alerte retentit. Si vous ne réagissez pas à l'alerte, l'accélération peut être limitée ou un freinage autonome peut

être déclenché dans les situations critiques. Le freinage autonome peut également empêcher le démarrage et maintenir le véhicule à l'arrêt. Dans les situations particulièrement critiques, le freinage d'urgence assisté actif peut en outre déclencher directement un freinage autonome. Le voyant d'alerte de distance  et le signal d'alerte se déclenchent alors en même temps que le freinage.

Lorsqu'un freinage autonome ou une amplification de la force de freinage asservie à la situation a été déclenché, une fenêtre contextuelle apparaît sur l'écran conducteur, puis disparaît automatiquement après un court instant.

Dans le réglage **Intervention tardive** du freinage d'urgence assisté actif, le niveau d'alerte purement visuel et la limitation de l'accélération possible sont désactivés. Si la situation est particulièrement critique, une alerte visuelle peut encore avoir lieu, un signal d'alerte être émis et un freinage autonome déclenché.

### Assistant directionnel pour les manœuvres d'évitement

**⚠ ATTENTION** Risque d'accident alors que l'assistant directionnel pour les manœuvres d'évitement est activé

L'assistant directionnel pour les manœuvres d'évitement n'est pas toujours en mesure de détecter les objets ni d'analyser avec précision les situations complexes.

En outre, l'assistance au braquage fournie par l'assistant directionnel pour les manœuvres d'évitement ne suffit pas à éviter une collision.

- ▶ Soyez toujours attentif aux conditions de circulation et ne vous fiez pas uniquement à l'assistant directionnel pour les manœuvres d'évitement.
- ▶ Soyez toujours prêt à freiner et à entamer une manœuvre d'évitement si nécessaire.
- ▶ Annulez l'assistance en braquant de manière active si la situation n'est pas critique.

▶ Lorsque des piétons se trouvent à proximité du véhicule, roulez à une vitesse adaptée.

L'assistant directionnel pour les manœuvres d'évitement présente les caractéristiques suivantes:

- Détection de piétons, cyclistes et véhicules
- Aide par une action de braquage supplémentaire lorsqu'une manœuvre d'évitement est détectée
- Activation par un mouvement de braquage rapide au cours d'une manœuvre d'évitement
- Assistance lors d'une manœuvre d'évitement et de redressement du véhicule
- Réaction à partir d'une vitesse d'environ 12 mph (20 km/h) et jusqu'à environ 68 mph (110 km/h)

Vous pouvez mettre fin à l'aide de l'assistant directionnel pour les manœuvres d'évitement à tout moment en contre-braquant.

### Limites système

Après avoir mis le véhicule en marche ou après avoir démarré, les fonctionnalités du système ne sont pleinement disponibles qu'après un certain temps. Tant que les fonctionnalités sont limitées, le voyant d'alerte du freinage d'urgence assisté actif  peut également être affiché sur l'écran conducteur. Selon les conditions environnantes, quelques minutes peuvent s'écouler avant que les fonctionnalités du système ne soient pleinement disponibles.

Le système peut être perturbé ou ne pas fonctionner en particulier dans les situations suivantes:

- en cas de neige, de pluie, de brouillard, d'embruns, d'éblouissement, d'ensoleillement direct ou de variations de la luminosité
- lorsque les capteurs sont encrassés, embués, endommagés ou recouverts (→ page 258)
- lorsque les capteurs sont parasités par d'autres sources radars (en cas de forte réflexion radar dans les parkings couverts, par exemple)
- lorsqu'une perte de pression d'un pneu ou un pneu défectueux a été détecté et affiché

- dans les situations complexes où les objets ne peuvent pas toujours être détectés avec précision
- lorsque des piétons, des vélos ou des véhicules se déplacent rapidement dans la zone de détection des capteurs
- lorsque des usagers sont cachés par d'autres objets ou qu'ils se trouvent à proximité immédiate d'autres objets
- lorsque la silhouette typique d'un piéton ou d'un cycliste ne se démarque pas de l'arrière-plan
- lorsqu'un piéton ou un cycliste n'est plus identifié en tant que tel (vêtements spéciaux ou autres objets, par exemple)
- lorsque le conducteur n'a pas bouclé sa ceinture de sécurité
- dans les virages serrés

### ■ Réglage du freinage d'urgence assisté actif

#### Conditions requises

- Le véhicule est en marche.



Système multimédia:

→   ► Réglages ► Assistance  
► Dispositif anticollision

► Activez ou désactivez la fonction.

 Il est recommandé de ne jamais désactiver le freinage d'urgence assisté actif.

Lorsque le freinage d'urgence assisté actif est désactivé, la fonction d'alerte de distance, l'alerte anticollision, la fonction de freinage autonome et l'assistant de manœuvre d'évitement actif (avec le Pack Assistance à la conduite - selon le pays) sont désactivés.

 Lorsque le freinage d'urgence assisté actif est désactivé, le symbole  apparaît dans la zone de statut de l'écran conducteur et le système est réactivé au prochain démarrage du véhicule.

 Le réglage après le démarrage du véhicule dépend du pays.

#### Réglage du seuil de déclenchement d'alerte

► Sélectionnez  à côté de **Freinage d'urgence assisté actif**.

- ▶ Sélectionnez **Intervention anticipée**, **Intervention normale** ou **Intervention tardive**.

### Assistant de signalisation routière

#### ■ Fonctionnement de l'assistant de signalisation routière

- ⓘ Cette fonction est un équipement on-demand (→ page 30).

L'assistant de signalisation routière détecte les panneaux à l'aide de la caméra multifonction et les compare aux informations de la carte routière numérique du système de navigation. Il vous aide en affichant les limites de vitesse et interdictions de dépasser détectées sur l'écran conducteur.

Les limites de vitesse peuvent également être indiquées sur l'affichage tête haute.

En cas de dépassement de la vitesse maximale autorisée, le système peut vous avertir.

Dans certains pays, le système peut vous offrir des fonctions supplémentaires et vous avertir lorsque vous approchez d'un passage piétons ou lorsque vous êtes sur le point de ne pas respecter un panneau stop ou un feu rouge.

Les panneaux de signalisation avec une restriction indiquée par un symbole additionnel (en cas de pluie, par exemple) peuvent également être détectés par la caméra et analysés.

L'assistant de signalisation routière visualise uniquement certains panneaux sur l'écran conducteur. Les panneaux de signalisation et limites de vitesse réels ont toujours priorité sur les panneaux de signalisation et limites de vitesse affichés sur l'écran conducteur.

Tenez compte des remarques relatives aux systèmes d'aide à la conduite et à votre responsabilité, sinon vous risquez de ne pas être averti des dangers qui pourraient se présenter (→ page 258).

#### Remarques relatives à la traction d'une remorque

- ⓘ Tenez également compte des remarques relatives à la traction d'une remorque (→ page 352).

Si une remorque ou un porte-vélo est correctement attelé, un message s'affiche sur l'écran central pour demander le type de remorque et sa vitesse maximale autorisée (→ page 356).

Il est de la responsabilité du conducteur d'adapter manuellement la vitesse maximale autorisée dans la catégorie **petite ou grande remorque**.

À cet égard, il convient de tenir compte en particulier des dispositions légales en vigueur dans le pays où vous vous trouvez, par exemple en ce qui concerne:

- la vitesse maximale par construction ou par homologation
- la MTAC avec ou sans véhicule tracteur
- le nombre requis d'années de détention d'un permis de conduire approprié
- le type et la nature de la route empruntée
- les conditions météorologiques

La vitesse maximale autorisée adaptée à l'attelage peut être reprise pendant la marche par la reprise de vitesse manuelle ou automatique (en fonction de l'équipement).

Côté système, il est possible de prendre en compte des panneaux supplémentaires de limitation de vitesse pertinents pour l'attelage et des

règles de circulation claires et spécifiques à la route (en fonction du pays).

Il n'est pas possible de sélectionner une vitesse maximale autorisée pour un porte-vélo dans le système multimédia. Lors de l'utilisation d'un porte-vélo, respectez les consignes relatives à la vitesse maximale autorisée qui figurent dans la notice d'utilisation du fabricant.

Tenez également compte des remarques suivantes:

- Sélectionnez une vitesse adaptée aux conditions de marche et aux conditions environnementales et météorologiques.
- Tenez compte des panneaux de signalisations réels.
- Tenez compte du code de la route en vigueur et des règles de circulation.

Tenez compte des remarques relatives aux systèmes d'aide à la conduite et à votre responsabilité, sinon vous risquez de ne pas être averti des dangers qui pourraient se présenter (→ page 258).

#### Affichages sur l'écran conducteur

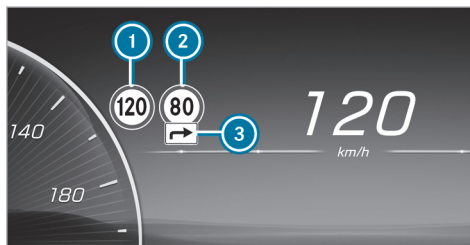

(exemple)

- ① Vitesse autorisée
- ② Vitesse autorisée en cas de restriction
- ③ Symbole additionnel avec restriction

Le système peut afficher jusqu'à 2 panneaux de signalisation simultanément sur l'écran conducteur. Les limites de vitesse sont toujours affichées en priorité. L'affichage tête haute peut indiquer au maximum un panneau de signalisation avec une limite de vitesse. Lorsque 2 panneaux de vitesse sont affichés sur l'écran conducteur (dans le cas de restrictions détectées, par exemple), la valeur

de la limite de vitesse de gauche ① est toujours transmise au TEMPOMAT ou à l'assistant de régulation de distance DISTRONIC actif pour être reprise et indiquée sur l'affichage tête haute.

Des informations importantes provenant d'autres systèmes peuvent temporairement masquer les panneaux de signalisation.

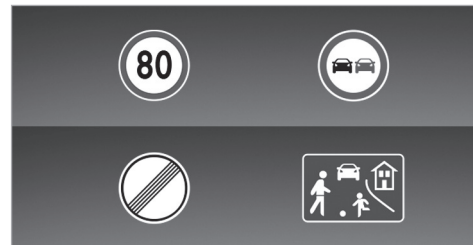

Exemples de panneaux de signalisation pouvant être affichés

L'assistant de signalisation routière peut détecter et afficher les panneaux de signalisation ① suivants:

- Limites de vitesse

- Fins de limitations de vitesse
- Interdictions de dépasser
- Rues réservées au jeu
- Vitesses conseillées

L'assistant de signalisation routière peut détecter les symboles additionnels ③ suivants et, le cas échéant, analyser la pertinence des restrictions à l'aide des autres capteurs du véhicule:

- en cas de pluie
- en cas de chaussée glissante
- en cas de brouillard
- restrictions temporaires
- sorties
- restrictions concernant les attelages

L'assistant de signalisation routière utilise également les données provenant de la carte numérique du système de navigation. Lorsque vous entrez ou sortez d'une localité ou changez de route (entrée ou sortie d'autoroute ou après un changement de direction à un carrefour, par exemple), l'affichage sur l'écran conducteur peut

donc également s'actualiser sans panneau de signalisation détecté.

① Mettez régulièrement à jour la carte routière numérique du système de navigation pour que l'assistant de signalisation routière puisse fonctionner de manière optimale.

Selon l'équipement et le pays, le système peut également afficher les limites de vitesse à venir sur l'écran conducteur et sur l'affichage tête haute. La distance par rapport à une limite de vitesse inférieure à venir peut également être affichée sur l'écran conducteur. Les informations de la carte routière numérique du système de navigation sont utilisées à cette fin. Dans le menu **Assistance**, une visualisation dynamique des limites de vitesse à venir peut également être affichée.

Si l'assistant de signalisation routière ne peut pas déterminer la vitesse maximale autorisée actuellement en vigueur (en raison de l'absence de signalisation, par exemple), l'affichage suivant apparaît sur l'écran conducteur:



L'assistant de signalisation routière n'est pas disponible dans tous les pays. Si le véhicule se trouve dans un pays dans lequel l'assistant de signalisation routière n'est pas pris en charge, cet affichage est permanent.

Si le système est temporairement ou définitivement indisponible en raison d'un problème technique ou d'un encrassement du pare-brise, un message d'écran correspondant apparaît sur l'écran conducteur. Selon le pays, le voyant d'alerte de l'assistant de signalisation routière  s'allume également sur l'écran conducteur.

① Tenez compte également des informations relatives aux messages d'écran de l'assistant de signalisation routière (→ page 529).

#### **Avertissement en cas de dépassement de la vitesse maximale autorisée**

Le système peut vous avertir lorsque vous êtes sur le point de dépasser la vitesse maximale autorisée. En fonction du pays, vous pouvez régler

dans le système multimédia de combien la vitesse maximale autorisée peut être dépassée avant que l'alerte ne retentisse. Vous pouvez désactiver l'alerte ou régler si l'alerte doit être visuelle, par le clignotement du panneau de signalisation sur l'écran conducteur, ou visuelle et sonore. Selon le pays, la sélection du type d'alerte est confirmée par un affichage sur l'écran conducteur.

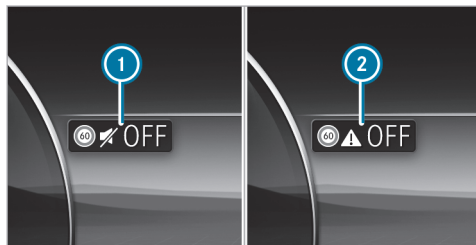

(exemple)

- ① Alerte visuelle uniquement
  - ② Alerte désactivée
- ⓘ Le type, la durée et les niveaux de déclenchement de l'alerte de vitesse, ainsi que la possi-

bilité de régler les niveaux de déclenchement à partir desquels l'alerte doit être émise, sont soumis aux législations nationales spécifiques du pays de livraison du véhicule.

#### Autres fonctions de l'assistant de signalisation routière (spécifiques au pays)

**Alerte en cas de panneaux d'interdiction d'accès :** l'assistant de signalisation routière peut vous avertir lorsque vous vous engagez sur une portion de route dans le sens opposé au sens de la marche prescrit, par exemple sur une bretelle d'autoroute ou dans une rue à sens unique.

**Alerte en cas de passages piétons :** l'assistant de signalisation routière peut vous avertir jusqu'à une vitesse de 44 mph (70 km/h) environ lorsque vous approchez d'un passage piétons et que des piétons se trouvent dans la zone de danger ou s'en approchent.

**Alerte en cas de panneaux stop :** l'assistant de signalisation routière peut vous avertir jusqu'à une vitesse de 44 mph (70 km/h) environ lorsque vous êtes sur le point de ne pas respecter un panneau stop. Pour cela, la signalisation doit être claire, par exemple lorsque le système détecte

plusieurs panneaux stop ou lorsqu'un panneau stop est confirmé à l'aide de la carte de navigation numérique. Si plusieurs panneaux différents sont détectés, aucune alerte ne peut être émise.

**Alerte en cas de feux rouges :** l'assistant de signalisation routière peut vous avertir jusqu'à une vitesse de 44 mph (70 km/h) environ lorsque vous êtes sur le point de ne pas respecter un feu rouge.

Pour cela, les conditions suivantes doivent être remplies:

- Plusieurs feux de circulation sont détectés.
- Tous les feux de circulation détectés sont rouges.
- Au moins un des feux rouges détectés se trouve du côté passager à côté de votre voie.
- Les feux de circulation ont la séquence de signal suivante (de haut en bas): rouge, orange, vert.

ⓘ Vous pouvez activer et désactiver les alertes (si disponibles) dans le menu de l'assistant de signalisation routière, sous **Autres alertes** (→ page 303).



### Limites système

Le système peut être perturbé ou ne pas fonctionner en particulier dans les situations suivantes:

- lorsque les conditions de visibilité sont mauvaises (en cas d'éclairage insuffisant de la chaussée, de fortes alternances d'ombre et de lumière, de pluie, de chutes de neige, de brouillard, de poussière tourbillonnante ou d'embruns, par exemple)
- en cas d'éblouissement par les véhicules qui arrivent en sens inverse, par le soleil ou par des reflets, par exemple
- en cas d'encrassement du pare-brise dans la zone de la caméra multifonction ou si la caméra est embuée, endommagée ou masquée
- lorsque les panneaux de signalisation sont difficiles à détecter parce qu'ils sont, par exemple, sales, masqués, décolorés, recouverts de givre, endommagés, mal positionnés, insuffisamment éclairés ou tournés
- les panneaux de signalisation actifs avec affichages LED peuvent éventuellement ne pas être détectés ou l'être incorrectement pour des raisons techniques (fréquences d'émission, par exemple)
- lorsque les informations sur la carte numérique du système de navigation sont erronées, incomplètes ou non actuelles
- lorsque la signalisation, le marquage routier ou le tracé de la route sont ambigus (par exemple dans le cas de panneaux de signalisation sur des chantiers, à des sorties et des entrées, dans le cas de voies voisines ou de routes parallèles, dans le cas de marquages de passages piétons aux feux de circulation)
- lorsque la signalisation ou le marquage routier n'est pas conforme à la norme
- lorsque la signalisation, le marquage routier ou le tracé de la route est spécifique au pays et que des différences sont constatées par rapport au guidage du système de navigation (dans ou après des chantiers)
- après un changement prononcé de direction et dans des virages serrés, lorsque vous passez devant des panneaux de signalisation se

trouvant en dehors du champ de vision de la caméra

- lorsque vous dépassez des véhicules sur lesquels sont collés ou montés des panneaux de signalisation
- lorsque vous utilisez des dispositifs de transport fixés au véhicule au moyen d'un dispositif d'attelage (porte-vélo, par exemple), des restrictions concernant les attelages peuvent éventuellement être considérées comme valides

### ■ Réglage de l'assistant de signalisation routière

Système multimédia:

- 
[Régler les paramètres de l'assistant de signalisation routière](#)
- [Assistance](#)
- [Assistant de signalisation routière](#)

### Activation et désactivation de l'alerte de vitesse

- ▶ Désactivez **Alerte de vitesse**.  
L'alerte de vitesse reste désactivée jusqu'à la prochaine mise en marche ou jusqu'au prochain arrêt du véhicule et l'ouverture de la porte conducteur (selon l'équipement), conformément à la législation spécifique du pays.

### Modification du type d'alerte de vitesse

- ▶ Modifiez l'alerte en **Alerte visuelle** ou **Alerte visuel. & sonore**.

### Réglage du seuil d'alerte

Cette valeur détermine à partir de quel dépassement de vitesse une alerte est émise.

- ▶ Sous Seuil d'alerte, réglez la vitesse souhaitée.

### Activation et désactivation des autres fonctions de l'assistant de signalisation routière

- ▶ Activez ou désactivez **Autres alertes**. Les fonctions disponibles sont activées ou désactivées.

### Réglage du type d'avertissement pour les autres fonctions

- ▶ Sélectionnez **Alerte visuelle** ou **Alerte visuel. & sonore**.

### Assistant d'angle mort et assistant d'angle mort actif

#### ■ Fonctionnement de l'assistant d'angle mort et de l'assistant d'angle mort actif avec avertisseur de sortie

L'assistant d'angle mort et l'assistant d'angle mort actif surveillent au moyen de capteurs radar les zones s'étendant jusqu'à 130 ft (40 m) derrière le véhicule et jusqu'à 10 ft (3 m) sur les côtés.

A partir d'une vitesse de 8 mph (12 km/h) environ, le système peut détecter les véhicules qui entrent dans cette zone de surveillance et émettre une alerte.

Affichage d'état sur l'écran conducteur



**Gris**: le système est activé mais n'est pas opérationnel.



**Vert**: le système est activé et opérationnel.

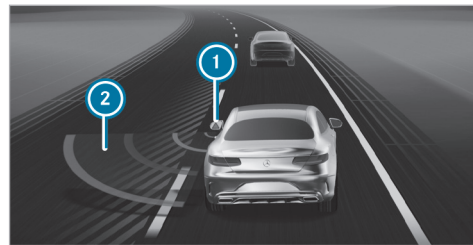

Affichage sur l'écran conducteur dans le menu **Assistance**

- 1 Voyant d'alerte incorporé au rétroviseur extérieur
- 2 Ondes radar rouges

Lorsqu'un véhicule est détecté à partir de 8 mph (12 km/h) environ et qu'il entre dans la zone d'alerte immédiatement après, le voyant d'alerte intégré au rétroviseur extérieur correspondant s'allume en rouge. Dans le menu **Assistance**, le voyant intégré au rétroviseur extérieur 1 s'allume également en rouge et la voie sur laquelle le véhicule a été détecté est hachurée.

Lorsqu'un véhicule est détecté dans la zone d'alerte et que vous allumez les clignotants dans la direction correspondante, un double signal d'alerte retentit une fois et le voyant d'alerte intégré au rétroviseur extérieur correspondant clignote en rouge. Des ondes radar rouges ② apparaissent à côté de votre véhicule dans le graphique du système d'aide.

Si les clignotants restent enclenchés, l'affichage qui se trouve sur le rétroviseur extérieur clignote pour tous les autres véhicules détectés, mais aucun autre signal d'alerte ne retentit. Aucune alerte n'est émise si vous dépassez rapidement un véhicule.

**i Véhicules équipés de l'éclairage d'ambiance actif :** lorsque l'**Assistance alertes** est activée, l'alerte est également signalée par l'éclairage d'ambiance (→ page 176).

Tenez compte des remarques relatives aux systèmes d'aide à la conduite et à votre responsabilité, sinon vous risquez de ne pas être averti des dangers qui pourraient se présenter (→ page 258).

**⚠ ATTENTION** Risque d'accident alors que l'assistant d'angle mort est activé

L'assistant d'angle mort ne tient pas compte des véhicules qui s'approchent à une vitesse beaucoup plus élevée que celle de votre véhicule et vous dépassent.

L'assistant d'angle mort ne peut pas vous alerter dans cette situation.

► Soyez toujours particulièrement attentif aux conditions de circulation et maintenez une distance de sécurité latérale suffisante.

**⚠ ATTENTION** Risque d'accident alors que l'assistant d'angle mort actif est activé

L'assistant d'angle mort actif ne tient pas compte

- des véhicules qui se trouvent dans votre angle mort lorsque vous les dépassez avec une distance latérale réduite

- des véhicules qui s'approchent à une vitesse beaucoup plus élevée que celle de votre véhicule et vous dépassent

Dans ces situations, l'assistant d'angle mort actif ne peut pas vous avertir ni intervenir.

► Soyez toujours particulièrement attentif aux conditions de circulation et maintenez une distance de sécurité latérale suffisante.

### Avertisseur de sortie

L'avertisseur de sortie est une fonction supplémentaire de l'assistant d'angle mort et de l'assistant d'angle mort actif. Il permet de prévenir les occupants qui s'appêtent à quitter le véhicule à l'arrêt si un autre véhicule s'approche.

**⚠ ATTENTION** Risque d'accident malgré l'avertisseur de sortie

L'avertisseur de sortie ne tient pas compte des objets fixes ni des personnes ou autres usagers qui s'approchent à une vitesse beaucoup plus élevée que celle de votre véhicule.

Dans ces situations, l'avertisseur de sortie ne peut pas vous avertir.

- ▶ Lorsque vous ouvrez les portes, soyez toujours attentif aux conditions de circulation et veillez à ce que l'espace de manœuvre soit suffisant.

Lorsqu'un véhicule entre dans la zone de surveillance, le voyant d'alerte intégré au rétroviseur extérieur correspondant s'allume en rouge.

Lorsqu'un occupant du véhicule tire la poignée de porte du côté où l'avertissement est nécessaire, un double signal d'alerte retentit et l'éclairage d'ambiance de la porte concernée ainsi que le voyant d'alerte intégré au rétroviseur extérieur correspondant clignotent en rouge.

**Véhicules équipés de l'assistant intérieur MBUX:** l'alerte visuelle commence déjà lorsque l'occupant du véhicule place sa main dans la zone de la porte.

- ① **Véhicules équipés de l'éclairage d'ambiance ou de l'éclairage d'ambiance actif:** vous pouvez activer et désactiver l' [Assistance alertes](#) de l'éclairage d'ambiance (→ page 176).

- ① La représentation de l'assistance d'alerte peut varier en fonction de la variante d'équipement et du réglage.

L'avertisseur de sortie est uniquement disponible lorsque l'assistant d'angle mort ou l'assistant d'angle mort actif est activé.

Après l'arrêt du véhicule, l'avertisseur de sortie continue de fonctionner pendant quelques minutes. Si une porte est ouverte alors que le véhicule est arrêté, l'avertisseur de sortie est de nouveau actif pendant quelques minutes. Lorsque le voyant d'alerte intégré au rétroviseur extérieur clignote 3 fois, l'avertisseur de sortie n'est plus disponible.

L'avertisseur de sortie est uniquement un système d'aide et il n'est pas en mesure de remplacer la vigilance des occupants du véhicule. La responsabilité lors de l'ouverture des portes et de la descente du véhicule incombe aux occupants du véhicule.

### Limites système

L'assistant d'angle mort et l'assistant d'angle mort actif peuvent être limités en particulier dans les situations suivantes:

- lorsque les capteurs sont encrassés ou masqués
- lorsque les conditions de visibilité sont mauvaises (en cas de brouillard, de forte pluie ou de chutes de neige, par exemple)
- dans le cas de véhicules de largeur réduite (un vélo ou une moto, par exemple)
- lorsque la voie est très large ou très étroite
- en cas de trajectoire fortement décalée latéralement

Le système peut émettre des alertes à tort en présence de glissières de sécurité ou autres séparations. Maintenez toujours une distance latérale suffisante par rapport aux autres usagers ou aux obstacles qui pourraient se trouver sur la chaussée.

Le système peut interrompre une alerte lorsque vous roulez pendant un certain temps à côté de

véhicules de longueur inhabituelle (un camion, par exemple).

Lorsque vous engagez la marche arrière, l'assistant d'angle mort et l'assistant d'angle mort actif ne sont pas opérationnels.

Lorsqu'un dispositif de transport (une remorque ou un porte-vélo, par exemple) est fixé au dispositif pour remorque et que la liaison électrique est établie correctement, l'assistant d'angle mort et l'assistant d'angle mort actif ne sont pas opérationnels.

L'avertisseur de sortie peut également être limité dans les situations suivantes:

- lorsque le capteur est masqué par l'ombre des véhicules avoisinants dans des places de stationnement étroites
- lorsque des personnes s'approchent
- lorsque des objets sont fixes ou se déplacent lentement

### Fonctionnement de l'intervention de freinage de l'assistant d'angle mort actif

- ① La fonction d'intervention de freinage est uniquement disponible sur les véhicules équipés du Pack Assistance à la conduite.

Si l'assistant d'angle mort actif détecte un risque de collision latérale dans la zone de surveillance, il déclenche une intervention de freinage permettant de corriger la trajectoire. L'intervention de freinage permettant de corriger la trajectoire vous aide à éviter une collision avec un autre véhicule.

Le système peut effectuer une intervention de freinage permettant de corriger la trajectoire à partir d'une vitesse d'environ 20 mph (30 km/h) - 17 mph (60 km/h) (selon le pays) et jusqu'à une vitesse d'environ 125 mph (200 km/h).

**⚠ ATTENTION** Risque d'accident malgré l'intervention de freinage de l'assistant d'angle mort actif

L'intervention de freinage permettant de corriger la trajectoire ne peut pas toujours empêcher une collision.

- ▶ Braquez, freinez et accélérez toujours vous-même, en particulier si l'assistant d'angle mort actif vous avertit ou freine le véhicule pour corriger sa trajectoire.
- ▶ Maintenez toujours une distance de sécurité latérale suffisante.



Lorsqu'une intervention de freinage permettant de corriger la trajectoire a lieu, le voyant rouge d'alerte intégré au rétroviseur extérieur clignote et un signal d'alerte retentit. En outre, un affichage ① signalant un risque de collision latérale apparaît sur l'écran conducteur.

Dans de rares cas, le système peut déclencher une intervention de freinage inappropriée. Vous pouvez interrompre cette intervention de freinage en contre-braquant légèrement ou en accélérant.

### Limites système

Tenez compte des limites système imposées par l'assistant d'angle mort actif, sinon vous risquez de ne pas être averti des dangers qui pourraient se présenter (→ page 304).

Dans les situations suivantes en particulier, soit aucune intervention de freinage permettant de corriger la trajectoire n'a lieu, soit elle est adaptée à la situation de marche:

- Des véhicules ou des obstacles (glissières de sécurité, par exemple) se trouvent des 2 côtés du véhicule.
- Un véhicule arrive en sens inverse et la distance latérale est réduite.
- Vous adoptez un style de conduite sportif (vitesse élevée dans les virages).
- Vous freinez ou accélérez activement.

- Un système de sécurité active intervient (ESP® ou freinage d'urgence assisté actif, par exemple).
- L'ESP® est désactivé.
- Une perte de pression d'un pneu ou un pneu défectueux a été détecté.
- Un dispositif de transport (une remorque ou un porte-vélo, par exemple) est fixé au dispositif pour remorque et la liaison électrique a été établie correctement.

### ■ Activation et désactivation de l'assistant d'angle mort ou de l'assistant d'angle mort actif

Système multimédia:

→  → Réglages → Assistance  
→ Dispositif anticollision

▶ Activez ou désactivez **Assistant d'angle mort actif**.

### Assistant de franchissement de ligne actif

#### ■ Fonctionnement de l'assistant de franchissement de ligne actif

L'assistant de franchissement de ligne actif surveille la zone située devant votre véhicule à l'aide de la caméra multifonction (→ page 258).

Il peut vous préserver d'un changement involontaire de voie. Le système peut vous ramener sur votre voie par le biais d'une intervention sur la direction permettant de corriger la trajectoire et également vous avertir par une sensation perceptible au niveau du volant.

L'assistant de franchissement de ligne actif est disponible entre 37 mph (60 km/h) et 124 mph (200 km/h) environ.

Le système peut intervenir dans les conditions suivantes:

- L'assistant de franchissement de ligne actif détecte une ligne de délimitation de la voie.
- Vous passez sur cette ligne de délimitation de la voie avec une roue avant.

Lorsque vous allumez les clignotants, aucune intervention sur la direction n'a lieu du côté correspondant.

Si vous quittez la voie sans avoir activé les clignotants, mais qu'un risque de collision avec un obstacle en mouvement a été détecté sur votre voie, aucune intervention sur la direction n'a lieu.

**Véhicules équipés de l'assistant d'angle mort ou du Pack Assistance à la conduite :** si le système détecte un obstacle (un autre véhicule sur la voie voisine, par exemple), une intervention sur la direction a lieu malgré les clignotants.



Dans les cas suivants, l'affichage ① apparaît sur l'écran conducteur et un signal d'alerte retentit :

- Une intervention sur la direction par l'assistant de franchissement de ligne actif dure plus de 10 secondes environ.
- 2 interventions sur la direction ou plus de la part du système ont lieu sur une période de 3 minutes environ sans intervention sur la direction de la part du conducteur.

Dans les réglages de l'assistant de franchissement de ligne actif, vous pouvez régler la sensibilité du système et ainsi déterminer le niveau de l'assistance. Vous pouvez en outre déterminer si le système doit réagir aux lignes de délimitation de la voie discontinues ou uniquement aux lignes continues (→ page 311).

Si le système ATTENTION ASSIST a détecté des signes de fatigue ou de micro-sommeil, le réglage le plus sensible est automatiquement sélectionné (→ page 267).

### Affichages d'état de l'assistant de franchissement de ligne actif



**Blanc :** l'assistant de franchissement de ligne actif est désactivé.

Si l'ESP® est désactivé ou qu'un avertissement de perte de pression des pneus est affiché, l'assistant de franchissement de ligne actif est automatiquement désactivé.



**Orange :** un défaut est survenu. Tenez également compte à ce sujet des messages d'écran.



**Gris :** l'assistant de franchissement de ligne actif est activé mais n'est pas prêt.



**Vert :** l'assistant de franchissement de ligne actif est activé et prêt. Si le système n'est prêt que d'un seul côté, seule la ligne de délimitation de la voie de ce côté est affichée en vert.



**Rouge :** l'assistant de franchissement de ligne actif vous a ramené sur votre voie par le biais d'une intervention sur la direction permettant de corriger la trajectoire. Si une alerte tactile est également déclenchée au niveau du volant, l'affichage d'état

clignote. La ligne de délimitation de la voie du côté concerné est représentée en rouge.

**Véhicules sans Pack Assistance à la conduite :** si les 2 lignes de délimitation de la voie sont affichées simultanément en rouge dans l'affichage d'état, l'assistant de franchissement de ligne actif a déclenché un arrêt d'urgence (→ page 285).



Affichage sur l'écran conducteur dans le menu **Assistance**

Si vous passez sur une ligne de délimitation de la voie détectée avec une roue avant, la ligne est

mise en évidence en rouge dans le menu **Assistance** sur l'écran conducteur.

**① Véhicules équipés de l'éclairage d'ambiance actif :** lorsque l'**Assistance alertes** est activée, l'alerte de l'assistant de franchissement de ligne actif est également signalée par l'éclairage d'ambiance (→ page 176).

#### Limites système

Dans les situations suivantes, une intervention sur la direction permettant de corriger la trajectoire peut ne pas se produire, mais une alerte peut être donnée au niveau du volant en fonction de la situation :

- lorsque vous braquez, freinez ou accélérez activement
- lorsqu'un système de sécurité active intervient (ESP® ou freinage d'urgence assisté actif, par exemple)
- lorsque vous adoptez un style de conduite sportif (vitesse élevée dans les virages, fortes accélérations)

- lorsqu'un dispositif de transport (une remorque ou un porte-vélo, par exemple) est fixé au dispositif pour remorque et que la liaison électrique est établie correctement

Le système peut être perturbé ou ne pas fonctionner en particulier dans les situations suivantes :

- lorsque les conditions de visibilité sont mauvaises (en cas d'éclairage insuffisant de la chaussée, de fortes alternances d'ombre et de lumière, de pluie, de chutes de neige, de brouillard ou d'embruns, par exemple)
- en cas d'éblouissement par les véhicules qui arrivent en sens inverse, par le soleil ou par des reflets, par exemple
- en cas d'encrassement du pare-brise dans la zone de la caméra multifonction ou si la caméra est embuée, endommagée ou masquée
- en cas d'encrassement du pare-chocs dans la zone des capteurs radar ou si ceux-ci sont endommagés ou masqués
- en cas d'absence de lignes de délimitation de la voie, de marquage multiple ou équivoque



pour une voie (à proximité de travaux, par exemple)

- lorsque les lignes de délimitation de la voie sont usées, sombres ou couvertes
- lorsque la distance par rapport au véhicule qui précède est trop faible et que les lignes de délimitation de la voie ne peuvent par conséquent pas être détectées
- lorsque les lignes de délimitation de la voie changent rapidement (lorsque des voies se séparent, se croisent ou se rejoignent, par exemple)
- lorsque la chaussée est très étroite et sinueuse

Tenez compte des remarques relatives aux systèmes d'aide à la conduite et à votre responsabilité, sinon vous risquez de ne pas être averti des dangers qui pourraient se présenter (→ page 258).

### ■ Activation et désactivation de l'assistant de franchissement de ligne actif

Système multimédia:

-  » Réglages » Assistance
- » Dispositif anticollision
- » Assistant franchissement ligne actif

- ▶ Activez ou désactivez la fonction.

L'assistant de franchissement de ligne actif peut également être activé et désactivé par l'intermédiaire de l'accès rapide au véhicule .

- ⓘ Le réglage après le démarrage du véhicule dépend du pays.

### ■ Réglage de l'assistant de franchissement de ligne actif

Système multimédia:

-  » Réglages » Assistance
- » Dispositif anticollision
- » Assist. franch. ligne actif

#### Réglage de la sensibilité

- ▶ Sélectionnez .

- ▶ Sélectionnez **Intervention anticipée**, **Moy.** ou **Intervention tardive**.

Le dernier réglage sélectionné est repris lors du prochain démarrage du véhicule.

- ⓘ Le réglage standard de cette fonction dépend du pays.

#### Activation et désactivation de l'assistance en cas de ligne de délimitation de la voie discontinue

- ▶ Sélectionnez **Assistance avancée**.

Le dernier réglage sélectionné est repris lors du prochain démarrage du véhicule.

- ⓘ Le réglage standard de cette fonction dépend du pays.
- ⓘ Cette fonction doit être activée sur les véhicules sans Pack Assistance à la conduite afin que l'assistant d'arrêt d'urgence soit disponible dans son intégralité.  
Pour de plus amples informations sur l'assistant d'arrêt d'urgence, voir (→ page 285).

## AIRMATIC

### Fonctionnement de la suspension AIRMATIC

La suspension AIRMATIC est une suspension pneumatique à amortissement variable pour un meilleur confort de marche. Le correcteur d'assiette intégral assure une suspension optimale et une garde au sol constante même lorsque le véhicule est chargé. Lorsque vous roulez vite, le véhicule s'abaisse automatiquement afin d'améliorer la sécurité de marche et de diminuer la consommation d'énergie. Il est également possible de régler le niveau du véhicule manuellement.

La suspension AIRMATIC comprend les éléments et fonctions suivants:

- Suspension pneumatique avec correcteur d'assiette intégral automatique
- ADS PLUS (système d'amortissement adaptatif avec réglage continu de l'amortissement)
- Abaissement du niveau du véhicule asservi à la vitesse
- Niveau surélevé du véhicule sélectionnable par l'intermédiaire du système multimédia pour une plus grande garde au sol

### Réglage du train de roulement et niveau du véhicule selon le programme de conduite

Programmes de conduite **C**, **E** et **S**:



- Réglage confortable du train de roulement dans les programmes de conduite **C** et **E**
- Réglage plus ferme et sportif du train de roulement dans le programme de conduite **S**
- Réglage du véhicule sur le niveau normal
- A partir de 75 mph (120 km/h), abaissement du véhicule pour réduire la consommation d'énergie:
  - d'environ - 0,4 in (- 10 mm) dans **C** et **E**
  - d'environ - 0,6 in (- 15 mm) dans **S**
- En dessous de 50 mph (80 km/h), relèvement du véhicule jusqu'au niveau normal

Programme de conduite :

- Réglage du train de roulement pour la conduite en tout-terrain

- En dessous de 31 mph (50 km/h), relèvement du véhicule d'environ + 1,2 in (+ 30 mm) jusqu'au niveau tout-terrain +1
- A partir de 43 mph (70 km/h), abaissement du véhicule jusqu'au niveau normal
- En dessous de 31 mph (50 km/h), nouveau relèvement du véhicule jusqu'au niveau tout-terrain +1
- Passage sur **C** à partir de 68 mph (110 km/h)

Le programme de conduite **T\*** vous permet de rappeler les réglages personnalisés du train de roulement (→ page 225).

**i** **Utilisation d'une remorque ou d'un porte-vélo :** lorsqu'un dispositif de transport (une remorque ou un porte-vélo, par exemple) est fixé au dispositif pour remorque et que la liaison électrique est établie correctement, le véhicule reste toujours sur le niveau normal dans tous les programmes de conduite à l'exception de . Dans le programme de conduite , le véhicule s'abaisse jusqu'au niveau normal à partir d'une vitesse de 19 mph (30 km/h).

### **Réglage du niveau du véhicule**

**⚠ ATTENTION** Risque d'accident en cas de niveau trop élevé du véhicule

Le comportement routier peut être compromis.

Le véhicule peut être déporté vers l'extérieur lors du braquage ou dans un virage, par exemple.

- ▶ Sélectionnez un niveau adapté au style de conduite et à l'état de la chaussée.

**⚠ ATTENTION** Risque de coincement suite à l'abaissement du véhicule

Les personnes se trouvant entre la carrosserie et les roues, ou sous le véhicule, risquent d'être coincées lors de son abaissement.

- ▶ Assurez-vous que personne ne se trouve à proximité immédiate des passages de roue ou sous le véhicule lors de son abaissement.

**⚠ ATTENTION** Risque de coincement suite à l'abaissement du véhicule

**Véhicules équipés de la suspension AIRMATIC ou du correcteur de niveau :** lorsque vous déchargez ou quittez le véhicule, celui-ci s'élève d'abord légèrement, puis s'abaisse au bout de quelques instants jusqu'au niveau réglé.

Toute personne se trouvant à proximité des passages de roue ou du soubassement risque d'être coincée.

Le véhicule peut également s'abaisser après son verrouillage.

- ▶ Assurez-vous que personne ne se trouve à proximité des passages de roue ou du soubassement lorsque vous quittez le véhicule.

**! REMARQUE** Endommagement lors de l'abaissement du véhicule

Lorsque le véhicule s'abaisse, des pièces de carrosserie risquent d'être endommagées.

- ▶ Lors de l'abaissement du véhicule, assurez-vous qu'aucun obstacle (bordures de trottoirs, par exemple) ne se trouve en dessous ou à proximité immédiate de la carrosserie.

### **Conditions requises**

- Le véhicule a démarré.
- Le véhicule ne roule pas à plus de 31 mph (50 km/h).
- Lorsque la prise de remorque (remorque/porte-vélos arrière) est connectée: le véhicule ne roule pas à plus de 19 mph (30 km/h).

Système multimédia:



### Relèvement du véhicule

▶ Sélectionnez .

Le voyant est allumé en permanence.

Le véhicule est relevé jusqu'à ce qu'il atteigne le niveau tout-terrain +1.

Votre sélection est mémorisée. Le niveau tout-terrain +1 réglé reste mémorisé même après avoir arrêté le véhicule.

Le véhicule est de nouveau abaissé dans les situations suivantes:

- Vous roulez à plus de 43 mph (70 km/h).
- Lorsque la prise de remorque (remorque/porte-vélos arrière) est connectée: le véhicule roule à plus de 19 mph (30 km/h).

### Relèvement basé sur le GPS

Lorsque la fonction est activée, il est possible de mémoriser la position du véhicule lors du relèvement du niveau du véhicule.

▶ Confirmez la demande.

La position du véhicule est mémorisée. Lorsque la position précédemment mémorisée est de nouveau atteinte, un message apparaît sur le Zero-Layer demandant si le niveau du véhicule doit de nouveau être relevé.

① Réglages relatifs au relèvement basé sur le GPS (→ page 314)

① Fonction du Zero-Layer (→ page 370)

### Abaissement du véhicule

▶ Sélectionnez .

Le voyant s'éteint.

Le véhicule se règle sur le niveau normal.

① Utilisez le niveau normal lorsque vous tractez une remorque. La conduite au niveau tout-terrain n'est pas autorisée sur les voies publiques lorsque vous tractez une remorque.

### Réglage du relèvement du niveau du véhicule basé sur le GPS

Système multimédia:

→  ▶ Réglages ▶ Véhicule

▶ Conduite ▶ Relèvement basé sur le GPS

▶ Sélectionnez **Enregistrer positions sur demande, Toujours enregistrer les positions** ou **Effacer toutes les positions enregistrées**.

### Caméra de recul

#### Fonctionnement de la caméra de recul

La caméra de recul est uniquement un système d'aide. Elle n'est pas en mesure de remplacer l'attention que vous devez apporter à votre environnement. C'est vous qui êtes responsable de la sécurité lorsque vous effectuez des manœuvres. Lorsque vous effectuez des manœuvres, veillez notamment à ce qu'aucune personne, aucun animal ni aucun objet ne se trouvent dans la zone de manœuvre.

① L'image de la zone qui se trouve derrière le véhicule est inversée comme dans le rétroviseur intérieur.

### Véhicules équipés du Pack Stationnement avec caméras panoramiques

Les vues suivantes de la caméra sont à votre disposition sur l'écran central :

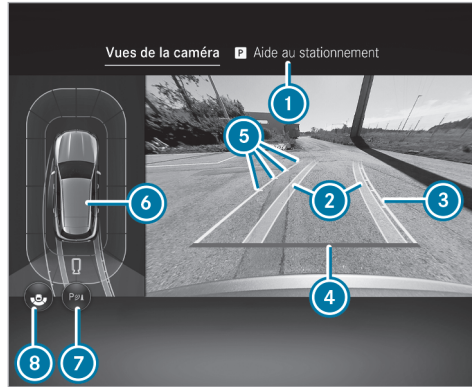

Menu **Vues de la caméra** (vue du dessus)

- ① Menu **Aide au stationnement**
- ② Trajectoire des roues correspondant au braquage actuel du volant (dynamique)

- ③ Surface parcourue en fonction du braquage actuel du volant (dynamique)
- ④ Ligne repère à 1,0 ft (0,3 m) environ par rapport à la partie arrière
- ⑤ Lignes repères à 1,6 ft (0,5 m), 3,3 ft (1,0 m), 5 ft (1,5 m) et 9,9 ft (3,0 m) environ par rapport à la partie arrière
- ⑥ Affichage d'alerte de l'assistant de stationnement PARKTRONIC (→ page 324)
- ⑦ Activation et désactivation de l'assistant de stationnement PARKTRONIC (→ page 328)
- ⑧ Commutation entre la vue grand angle et la caméra de recul avec vue du dessus
- ⑨ Lorsque l'assistant de stationnement actif est activé, les voies ② sont représentées en vert (→ page 329).



Vue grand angle (exemple)

- ⑥ Affichage d'alerte de l'assistant de stationnement PARKTRONIC (→ page 324)
- ⑦ Activation et désactivation de l'assistant de stationnement PARKTRONIC (→ page 328)
- ⑩ Commutation entre la vue par défaut et la vue grand angle

### Limites système

Si le système n'est pas opérationnel, le message **Le système ne fonctionne pas.** apparaît sur l'écran conducteur et/ou l'écran central.

Si une vue de la caméra est sélectionnée et que l'écran central est temporairement noir ou n'affiche aucune image de la caméra, le système de caméras est également en panne ou non opérationnel.

**⚠ ATTENTION** Risque d'accident dû aux limitations de fonctionnement de la caméra de recul

En cas de limitation de fonctionnement de la caméra de recul, il existe un risque de collision avec des personnes ou des objets.

- ▶ N'utilisez pas la caméra de recul si son fonctionnement est limité.
- ▶ Lorsque vous effectuez des manœuvres, veillez notamment à ce qu'aucune personne, aucun animal ni aucun objet ne se trouvent dans la zone de manœuvre.

La caméra de recul ne fonctionne pas ou seulement de manière limitée entre autres dans les situations suivantes:

- vous roulez en marche avant à plus de 10 mph (16 km/h) environ
- le hayon est ouvert
- les conditions météorologiques sont mauvaises (en cas de forte pluie, de chutes de neige, de brouillard, de tempête ou d'embruns, par exemple)
- la luminosité ambiante est mauvaise (la nuit ou à contre-jour, par exemple)
- l'objectif de la caméra est couvert, encrassé ou embué. Tenez compte des remarques relatives au nettoyage de la caméra de recul (→ page 450).
- la caméra ou l'arrière de votre véhicule est endommagé. Dans ce cas, faites contrôler la caméra, ainsi que sa position et son réglage, par un atelier qualifié.

Le montage d'éléments rapportés supplémentaires (support de plaque d'immatriculation ou porte-vélo, par exemple) risque de réduire le

champ de vision et de limiter le fonctionnement du système de caméras.

- ❗ Le contraste de l'écran peut être compromis par la lumière incidente du soleil ou d'autres sources de lumière, par exemple lorsque vous sortez d'un garage. Dans ce cas, soyez particulièrement vigilant.
- ❗ Faites réparer ou remplacer l'écran lorsque des pixels défectueux, par exemple, en réduisent fortement la fonctionnalité.

Tenez également compte des informations relatives aux capteurs et caméras du véhicule (→ page 258).

### Caméras panoramiques

#### ■ Fonctionnement des caméras panoramiques

Les caméras panoramiques sont un système qui comprend 4 caméras et qui surveille l'environnement immédiat du véhicule. Les caméras vous aident par exemple lors des manœuvres de stationnement ou au niveau des sorties avec une visibilité réduite.

Les caméras panoramiques comprennent les caméras suivantes et évaluent leurs images:

- Caméra de recul
- Caméra avant
- 2 caméras rétroviseurs extérieurs

Les caméras sont uniquement des systèmes d'aide et elles peuvent éventuellement fournir une vue déformée ou incorrecte des obstacles ou ne pas les représenter du tout. Elles ne sont pas en mesure de remplacer l'attention que vous devez apporter à votre environnement. C'est vous qui êtes responsable de la sécurité lorsque vous effectuez des manœuvres. Lorsque vous effectuez des manœuvres, veillez notamment à ce qu'aucune personne, aucun animal ni aucun objet ne se trouvent dans la zone de manœuvre.

Les vues suivantes de la caméra sont à votre disposition sur l'écran central:

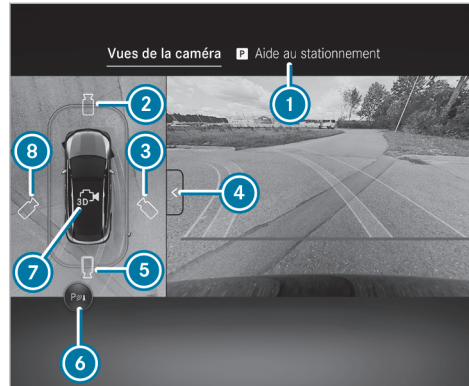

Vue d'ensemble du menu **Vues de la caméra** (exemple)

- 1 Menu **Aide au stationnement**
- 2 Vue du dessus avec image fournie par la caméra avant
- 3 Vue 3D, côté droit du véhicule
- 4 Commutation entre la vue par défaut et la vue grand angle
- 5 Caméra de recul

- 6 Activation et désactivation de l'assistant de stationnement PARKTRONIC (→ page 328)
  - 7 Vue 3D automatique
  - 8 Vue 3D, côté gauche du véhicule
- i Dans toutes les vues, l'affichage d'alerte de l'assistant de stationnement PARKTRONIC est affiché (→ page 324).
- i Les fonctions 3, 8 Vue 3D et 7 Vue 3D automatique sont disponibles en fonction de l'équipement.

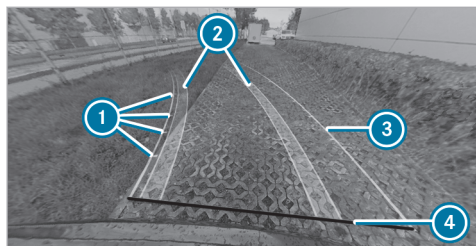

Fonction des lignes repères (exemple)

- ① Lignes repères à 1,6 ft (0,5 m), 3,3 ft (1,0 m), 5 ft (1,5 m) et 9,9 ft (3,0 m) environ par rapport à la partie arrière
  - ② Trajectoire des roues correspondant au braquage actuel du volant (dynamique)
  - ③ Surface parcourue en fonction du braquage actuel du volant (dynamique)
  - ④ Ligne repère à 1,0 ft (0,3 m) environ par rapport à la partie arrière
- i Lorsque l'assistant de stationnement actif est activé, les voies et les lignes repères sont représentées en vert au lieu de jaune (→ page 329).

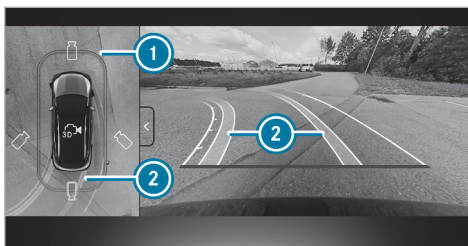

Vue du dessus avec image fournie par la caméra avant ou la caméra de recul (exemple)

- ① Affichage d'alerte de l'assistant de stationnement PARKTRONIC (→ page 324)
- ② Trajectoire correspondant au braquage actuel du volant

**⚠ ATTENTION** Risque d'accident en cas de non-représentation ou de vue très déformée des objets

L'image projetée par les caméras peut fournir une vue très déformée des objets ou ne pas les représenter sur les vues 3D.

▶ Lorsque vous effectuez des manœuvres, veillez notamment à ce qu'aucune personne, aucun animal ni aucun objet ne se trouvent dans la zone de manœuvre.



Vue 3D, côté gauche/droit du véhicule (exemple)

- ① Affichage d'alerte de l'assistant de stationnement PARKTRONIC (→ page 324)
- ② Commutation entre la vue 3D et la vue 2D

Dans la vue 3D, côté gauche/droit du véhicule, la caméra virtuelle se déplace du côté correspondant du véhicule. Lorsque vous changez la position de la boîte de vitesses, la perspective s'adapte automatiquement.



- ❗ La représentation de la zone située sous le véhicule peut différer de la réalité.
- ❗ Sur les vues 3D, l'image de la zone qui se trouve derrière le véhicule **n'est pas** inversée comme d'habitude.

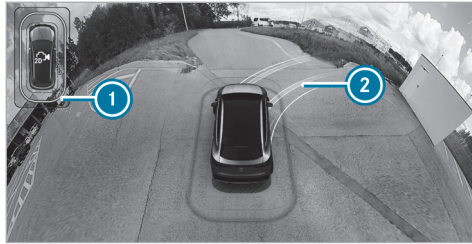

Vue 3D automatique (exemple)

- ❶ Affichage de l'assistant de stationnement PARKTRONIC (→ page 324)
- ❷ Lignes repères

Dans la vue 3D automatique, la caméra virtuelle se déplace dans la perspective standard et regarde de l'arrière du toit vers l'avant. La per-

spective se modifie automatiquement à l'approche des obstacles.

Lorsque vous appuyez sur l'écran tactile, la vue passe à la vue 3D avec rotation libre. Vous pouvez faire tourner, incliner et zoomer la perspective d'un simple contact.

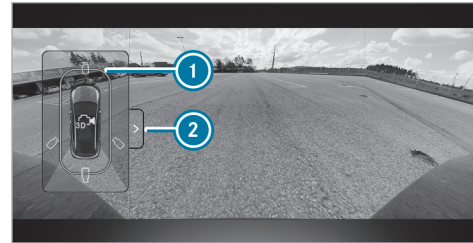

Vue grand angle (exemple)

- ❶ Affichage de l'assistant de stationnement PARKTRONIC (→ page 324)
- ❷ Commutation entre la vue par défaut et la vue grand angle

Lorsque vous sélectionnez la vue de la remorque et qu'aucune remorque n'est attelée au véhicule, la vue suivante apparaît:

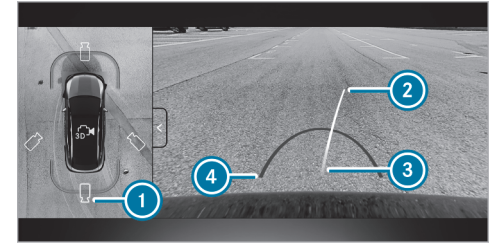

Vue de la remorque (exemple)

- ❶ Commutation entre la vue par défaut et la vue de la remorque
- ❷ Ligne repère jaune, ligne repère
- ❸ Boule d'attelage du dispositif pour remorque
- ❹ Ligne repère rouge à 1,0 ft (0,3 m) environ par rapport à la boule d'attelage du dispositif pour remorque

- ❗ Lorsqu'une remorque est tractée, les lignes repères sont affichées à la hauteur du dispositif pour remorque.

Lorsque la liaison électrique entre le véhicule et la remorque est établie, l'affichage passe à une vue des caméras latérales.



Vue latérale des caméras rétroviseurs extérieurs dans la vue de la remorque (exemple)

- ❗ Passage à la vue latérale des caméras rétroviseurs extérieurs

### Limites système

Si le système n'est pas opérationnel, le message **Le système ne fonctionne pas.** apparaît sur l'écran conducteur et/ou l'écran central.

Si une vue de la caméra est sélectionnée et que l'écran central est temporairement noir ou n'affiche aucune image de la caméra, le système de caméras est également en panne ou non opérationnel.

**⚠ ATTENTION** Risque d'accident dû aux limitations de fonctionnement des caméras panoramiques

En cas de limitation de fonctionnement des caméras panoramiques, il existe un risque de collision avec des personnes ou des objets.

- ▶ N'utilisez pas les caméras panoramiques si leur fonctionnement est limité.
- ▶ Lorsque vous effectuez des manœuvres, veillez notamment à ce qu'aucune personne, aucun animal ni aucun objet ne se trouvent dans la zone de manœuvre.

Les caméras panoramiques ne fonctionnent pas ou seulement de manière limitée entre autres dans les situations suivantes:

- vous roulez en marche avant à plus de 10 mph (16 km/h) environ

- les portes sont ouvertes
- un rétroviseur extérieur n'est pas entièrement déployé
- le hayon est ouvert
- les conditions météorologiques sont mauvaises (en cas de forte pluie, de chutes de neige, de brouillard, de tempête ou d'embruns, par exemple)
- la luminosité ambiante est mauvaise (la nuit ou à contre-jour, par exemple)
- l'objectif de la caméra est couvert, encrassé ou embué. Tenez compte des remarques relatives au nettoyage des caméras panoramiques (→ page 450).
- les caméras ou les pièces du véhicule qui abritent les caméras sont endommagées. Dans ce cas, faites contrôler les caméras, ainsi que leur position et leur réglage, par un atelier qualifié.

Sur les véhicules lourdement chargés, il se peut pour des raisons techniques, lorsque vous quittez le niveau normal, que les lignes repères et la

représentation des images obtenues par calcul deviennent imprécises.

Le montage d'éléments rapportés supplémentaires (support de plaque d'immatriculation ou porte-vélo, par exemple) risque de réduire le champ de vision et de limiter le fonctionnement du système de caméras.

**i** Le contraste de l'écran peut être soudainement compromis par la lumière incidente du soleil ou d'autres sources de lumière, par exemple lorsque vous sortez d'un garage. Dans ce cas, soyez particulièrement vigilant.

**i** Faites réparer ou remplacer l'écran lorsque des pixels défectueux, par exemple, en réduisent fortement la fonctionnalité.

Tenez également compte des informations relatives aux capteurs et caméras du véhicule (→ page 258).

### **Fonction Offroad des caméras panoramiques**

Les caméras panoramiques peuvent vous aider à conduire en tout terrain grâce à différentes vues.

Vous disposez des vues suivantes:

- Capot moteur transparent

- Vue avant
- Vue arrière

Pour accéder à cette fonction, affichez le menu Offroad dans le système multimédia (→ page 405).

**i** L'assistant de stationnement actif et les fonctions de l'aide aux manœuvres ne sont pas disponibles dans le programme de conduite . L'assistant de stationnement PARKTRONIC est disponible dans tous les programmes de conduite lorsqu'il est activé. Tenez également compte à ce sujet des limites système des fonctions respectives.

### Capot moteur transparent

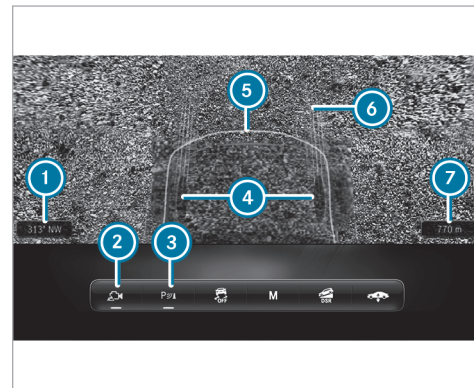

Affichage du capot moteur transparent (exemple)

- 1** Point cardinal
- 2** Activation et désactivation de la vue de la caméra
- 3** Activation et désactivation de l'assistant de stationnement PARKTRONIC (→ page 324)
- 4** Position des roues

- ⑤ Zone située sous le capot moteur
- ⑥ Trajectoire correspondant au braquage actuel du volant
- ⑦ Altitude au-dessus du niveau de la mer

Lorsque le menu Offroad est ouvert sur l'écran central et que la touche ② est activée, la vue Capot moteur transparent s'affiche automatiquement en position **D** de la boîte de vitesses.

La vue Capot moteur transparent montre une image virtuelle de la zone située juste devant le pare-chocs, devant les roues et sous le capot moteur. La voie actuelle est également affichée. Le capot moteur transparent peut vous aider à conduire sur des terrains difficiles, par exemple sur un sol rocheux ou accidenté.

La zone hachurée sous le capot moteur ⑤ a été capturée et enregistrée par la caméra avant. Dès que la zone a été franchie par le véhicule, elle s'affiche. Si le véhicule est resté immobile pendant un certain temps, la zone enregistrée s'affiche en niveaux de gris et disparaît.

**!** REMARQUE Dommages causés par des obstacles non affichés

La vue du capot moteur transparent est générée à partir d'images préenregistrées par les caméras panoramiques.

Les images enregistrées peuvent donc différer des conditions réelles. Des objets mobiles peuvent être passés entre-temps sous le véhicule et ne pas être affichés.

- ▶ Évitez les obstacles ou franchissez-les avec une prudence extrême.
- ▶ Adaptez votre vitesse aux conditions.

### Vue avant et arrière

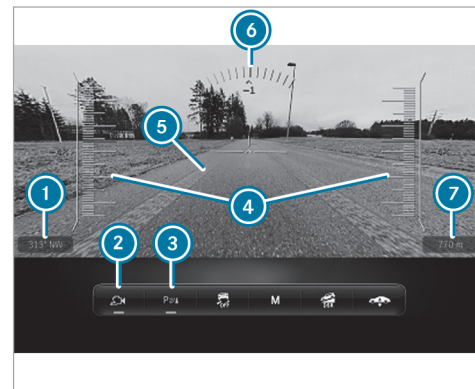

Affichage de la vue avant et arrière (exemple)

- ① Point cardinal
- ② Activation et désactivation de la vue de la caméra
- ③ Activation et désactivation de l'assistant de stationnement PARKTRONIC (→ page 324)
- ④ Indicateur de pente

- ⑤ Trajectoire correspondant au braquage actuel du volant
- ⑥ Indicateur d'inclinaison
- ⑦ Altitude au-dessus du niveau de la mer
- ⓘ Notez que la zone située entre le véhicule et jusqu'à environ 40 in (1 m) à l'avant du véhicule n'est pas affichée. Les indicateurs de pente et d'inclinaison ne s'affichent que dans la vue avant.

Si le véhicule roule à une vitesse supérieure à 5 mph (8 km/h) environ, la vue passe automatiquement de la vue du capot moteur transparent à la vue avant. Lorsque le véhicule roule à plus de 12 mph (20 km/h) - 19 mph (30 km/h) environ (selon le programme de conduite), l'image de la caméra se ferme.

Lorsque vous engagez la marche arrière, l'image de la caméra de recul s'affiche automatiquement.

### Limites système

La zone située sous le capot moteur n'est pas représentée correctement dans les situations suivantes:

- en cas de pluie
- dans l'obscurité
- lorsque des ombres tombent sur la zone enregistrée par la caméra

Tenez compte des remarques relatives au fonctionnement des caméras panoramiques ainsi que leurs limites système, sinon, vous risquez de ne pas être averti des dangers qui pourraient se présenter (→ page 316).

### Affichage des vues des caméras panoramiques par l'intermédiaire de la touche

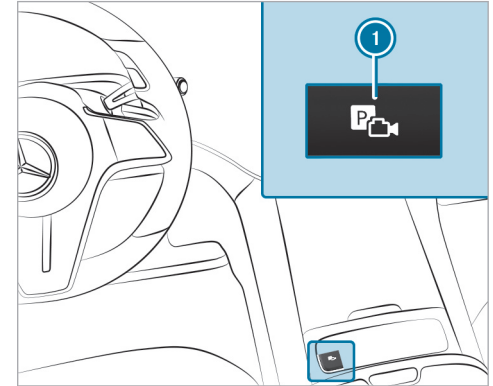

- ⓘ En fonction de l'équipement du véhicule, la touche ① peut également se trouver à un autre endroit sur la console centrale.

- ▶ Appuyez sur la touche ①.
- ▶ Sélectionnez le menu **Vues de la caméra**.

▶ Sélectionnez la vue souhaitée dans le système multimédia (→ page 316).

### ■ Sélection de l'affichage des caméras panoramiques (marche arrière)

▶ Engagez la marche arrière.

▶ Sélectionnez la vue souhaitée dans le système multimédia (→ page 316).

### ■ Caméras panoramiques avec GPS - Gestion des points d'activation

Système multimédia:

→  ▶ Réglages ▶ Assistance  
▶ Caméra

### Modification du nom d'une position d'activation

① Les points d'activation sont définis dans le menu [Vues de la caméra](#) (→ page 316).

▶ Sélectionnez  pour la position d'activation souhaitée.

▶ Sélectionnez [Modifier](#).

▶ Entrez un nom et confirmez.

La position d'activation est enregistrée sous le nouveau nom.

### Effacement d'une position d'activation

▶ Sélectionnez  pour la position d'activation souhaitée.

▶ Sélectionnez [Effacer l'entrée](#).

▶ Confirmez la demande.

La position d'activation est effacée.

### ■ Ouverture du cache de caméra

Système multimédia:

→  ▶ Réglages ▶ Assistance  
▶ Caméra

▶ Sélectionnez [Ouvrir le cache caméra](#).

① Le cache de caméra se ferme automatiquement au bout d'un certain temps ou après la mise en marche ou l'arrêt du véhicule.

### Aide au stationnement PARKTRONIC

#### ■ Fonctionnement de l'assistant de stationnement PARKTRONIC

L'assistant de stationnement PARKTRONIC est une aide électronique au stationnement qui surveille les environs de votre véhicule. La distance

entre votre véhicule et un obstacle détecté est indiquée de manière optique et sonore.

La fonction de protection latérale passive vous avertit également de la présence d'obstacles sur les côtés du véhicule. Ceux-ci doivent d'abord être reconnus par les capteurs intégrés dans les pare-chocs avant et arrière lorsque vous les longez. Une alerte est émise si vous braquez en direction d'un des obstacles détectés et s'il y a alors risque de collision latérale.

Vous pouvez activer et désactiver la fonction de protection latérale passive dans le système multimédia (→ page 328).

Afin que les obstacles latéraux avant ou arrière puissent être affichés, le véhicule doit d'abord parcourir une distance d'au moins une moitié de longueur du véhicule. Lorsque la distance parcourue équivaut à une longueur de véhicule, les obstacles situés tout autour peuvent être affichés.

L'assistant de stationnement PARKTRONIC est uniquement un système d'aide. Il n'est pas en mesure de remplacer l'attention que vous devez apporter à votre environnement. C'est vous qui êtes responsable de la sécurité lorsque vous

effectuez des manœuvres. Lorsque vous effectuez des manœuvres, veillez notamment à ce qu'aucune personne, aucun animal ni aucun objet ne se trouvent dans la zone de manœuvre.

#### Affichages sur l'écran central

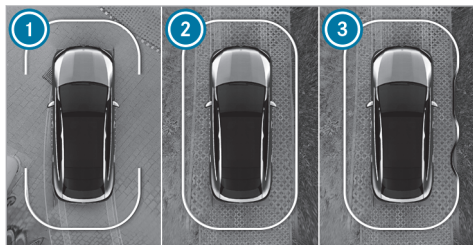

Véhicules équipés de caméras panoramiques (exemple)

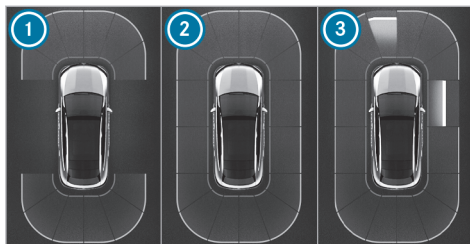

Véhicules équipés d'une caméra de recul (exemple)

- ① Opérationnel à l'avant et à l'arrière
- ② Opérationnel tout autour
- ③ Opérationnel tout autour et obstacles détectés

Dès que l'assistant de stationnement PARKTRONIC est opérationnel, les zones correspondantes ① à ③ de l'affichage apparaissent en bleu.

La couleur de l'affichage change selon la distance par rapport à l'obstacle détecté:

- **Bleu**: > 3,3 ft (1 m) (pas d'obstacle détecté)
- **Jaune**: 3,3 ft (1 m) - 2,3 ft (0,7 m) environ
- **Orange**: 2,3 ft (0,7 m) - 1,3 ft (0,4 m) environ

- **Rouge**: < 1,3 ft (0,4 m)

**Véhicules équipés de caméras panoramiques**: la ligne de délimitation se déplace alors de façon dynamique en fonction de la position et de l'éloignement des obstacles détectés.

En outre, un signal d'alerte périodique retentit selon la distance par rapport à l'obstacle détecté. Vous pouvez régler le seuil de déclenchement d'alerte dans le système multimédia. Avec le réglage **Avertissement anticipé**, le système vous avertit déjà à partir d'une distance de 3,3 ft (1 m) contre 1,3 ft (0,4 m) dans le réglage standard.



Véhicules équipés de caméras panoramiques (exemple)

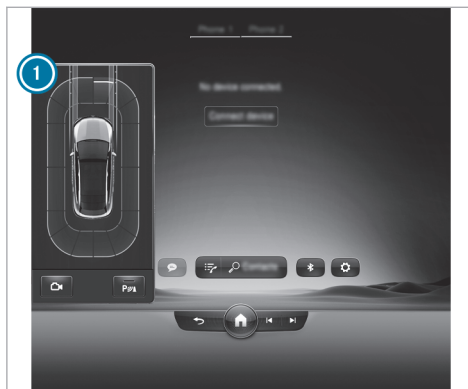

Véhicules équipés d'une caméra de recul (exemple)

Si vous ne vous trouvez pas dans le menu **Caméra & aide stat.** et qu'un obstacle est détecté sur la trajectoire, la fenêtre contextuelle ❶ apparaît sur l'écran central dans les conditions suivantes:

- **Véhicules sans assistant de stationnement actif:** vous ne roulez pas à plus de 8 mph (12 km/h).
- **Véhicules équipés de l'assistant de stationnement actif:** vous ne roulez pas à plus de 11 mph (18 km/h).

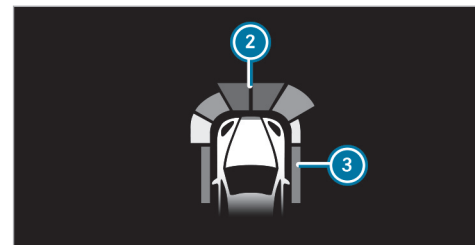

Affichage sur l'affichage tête haute (exemple)



Les obstacles détectés par l'assistant de stationnement PARKTRONIC se trouvant à moins de 3,3 ft (1,0 m) environ à l'avant ② et 2,3 ft (0,7 m) environ sur les côtés ③ peuvent, en option, également apparaître dans l'affichage tête haute.

### Véhicules équipés de l'éclairage d'ambiance actif et du pack Stationnement avec fonctions de stationnement à distance

Lorsque l'**Assistance alertes** est activée, l'affichage de l'assistant de stationnement PARKTRONIC est également souligné par l'éclairage d'ambiance. Si un obstacle est détecté, l'éclairage d'ambiance s'allume dans la même couleur que l'affichage sur l'écran central.

Le soulignement de l'affichage de l'assistant de stationnement PARKTRONIC par l'éclairage d'ambiance actif n'est qu'une aide et ne remplace pas l'affichage sur l'écran central.

Pour de plus amples informations sur l'éclairage d'ambiance, voir (→ page 176).

❗ Aucun affichage par l'intermédiaire de l'éclairage d'ambiance n'apparaît dans la zone de l'écran conducteur et derrière les portes arrière.

❗ En fonction du réglage sélectionné, d'autres fonctions peuvent supplanter l'affichage de l'assistant de stationnement PARKTRONIC par l'intermédiaire de l'éclairage d'ambiance. Dans ce cas, aucun affichage de l'assistant de stationnement PARKTRONIC par l'intermédiaire de l'éclairage d'ambiance n'apparaît.

### Limites système

Il se peut que l'assistant de stationnement PARKTRONIC ne tienne pas compte des obstacles suivants:

- les obstacles en dessous de la zone de détection (personnes, animaux ou objets, par exemple)
- les obstacles au-dessus de la zone de détection (chargements qui dépassent, porte-à-faux ou rampes de chargement des camions, par exemple)
- les piétons ou les animaux qui s'approchent du véhicule par le côté
- les objets posés sur le côté du véhicule

Les obstacles latéraux ne sont pas affichés notamment dans les situations suivantes:

- vous gardez le véhicule et l'arrêtez
- vous ouvrez les portes

Au prochain démarrage du véhicule, les obstacles devront être détectés de nouveau au passage avant qu'une nouvelle alerte ne retentisse.

Tenez également compte des limites système des systèmes suivants:

- Caméra de recul (→ page 314)
- Caméras panoramiques (→ page 316)

Tenez compte des informations relatives aux capteurs et caméras du véhicule, sinon le système risque de ne pas fonctionner correctement (→ page 258).

**Véhicules équipés d'un dispositif pour remorque :** lorsqu'un dispositif de transport (une remorque ou un porte-vélo, par exemple) est fixé au dispositif pour remorque et que la liaison électrique est établie correctement, l'assistant de stationnement PARKTRONIC est désactivé pour la zone arrière.

### Problèmes relatifs à l'assistant de stationnement PARKTRONIC

Si l'affichage de l'assistant de stationnement PARKTRONIC s'allume en rouge pendant 3 secondes environ, puis s'éteint, et que le symbole  apparaît sur l'écran conducteur, le système s'est désactivé, probablement en raison d'interférences. Redémarrez le véhicule et vérifiez si l'assistant de stationnement PARKTRONIC fonctionne à un autre endroit.

Si un signal d'alerte retentit également, cela peut être dû aux raisons suivantes:

- **Les capteurs sont encrassés**: nettoyez les capteurs (→ page 450).
- **L'assistant de stationnement PARKTRONIC s'est désactivé en raison d'un dysfonctionnement**: redémarrez le véhicule. Si le problème persiste, adressez-vous à un atelier qualifié.

### Activation et désactivation de l'assistant de stationnement PARKTRONIC

**!** **REMARQUE** Endommagement du véhicule pendant les manœuvres, notamment de stationnement, par des objets situés à proximité immédiate

L'assistant de stationnement PARKTRONIC peut ne pas détecter certains objets lorsqu'ils sont à proximité immédiate.

- ▶ Pendant les manœuvres, notamment de stationnement, accordez une attention particulière aux objets qui se trouvent en dessous ou au-dessus des capteurs (pots de fleurs ou timons, par exemple). Le véhicule ou d'autres objets pourraient sinon être endommagés.

#### Conditions requises

- Le menu Caméra est ouvert.
  - Ou: la fenêtre contextuelle de l'assistant de stationnement PARKTRONIC apparaît.
- ▶ Appuyez sur  sur l'écran central.

L'assistant de stationnement PARKTRONIC est activé lorsque le voyant est allumé. Si le voyant n'est pas allumé ou que le symbole  est affiché, l'assistant de stationnement PARKTRONIC n'est pas activé.

**i** L'assistant de stationnement PARKTRONIC est automatiquement activé au démarrage du véhicule.

L'assistant de stationnement PARKTRONIC peut également être activé ou désactivé dans le menu Accès rapide.

### Réglage des signaux d'alerte de l'assistant de stationnement PARKTRONIC

Système multimédia:

→  ▶ Réglages ▶ Assistance  
▶ Stationnement ▶ PARKTRONIC

#### Réglage des signaux d'alerte

- ▶ Sélectionnez **Régler signaux d'alerte**.
- ▶ Réglez la valeur souhaitée sous **Volume** ou sous **Tonalité**.

### Activation et désactivation de la réduction du volume

▶ Sélectionnez **Réduction du son** et activez ou désactivez **Réd. son pdt sign. alerte**.  
Le volume sonore de la source média en cours est réduit pendant un signal d'alerte de l'assistant de stationnement PARKTRONIC.

ou

▶ Sélectionnez **Réduction du son** et activez ou désactivez **Réduction du son sur rapport R**.  
Le volume sonore de la source média en cours est réduit dès que la marche arrière est engagée.

### Réglage du seuil de déclenchement d'alerte

- ▶ Sélectionnez **Moment de l'alerte**.
- ▶ Réglez le seuil de déclenchement d'alerte souhaité pour **Avant** ou **Arrière**.
- ▶ Activez ou désactivez **Alerte côtés**.

### Assistant de stationnement actif

#### ■ Fonctionnement de l'assistant de stationnement actif

L'assistant de stationnement actif est une aide au stationnement électronique se basant sur des ultrasons et assistée par la caméra de recul ou les caméras panoramiques. Le système mesure automatiquement, jusqu'à 22 mph (35 km/h) environ en marche avant, les places de stationnement disponibles des 2 côtés du véhicule.

L'assistant de stationnement actif est uniquement un système d'aide. Il n'est pas en mesure de remplacer l'attention que vous devez apporter à votre environnement. C'est vous qui êtes responsable de la sécurité lorsque vous effectuez des manœuvres. Veillez en particulier à ce qu'aucune personne, aucun animal ni aucun objet ne se trouvent sur votre trajectoire.

L'assistant de stationnement actif offre les fonctions suivantes:

Véhicules équipés d'une caméra de recul

- Stationnement sur des places de stationnement le long de la chaussée

- Stationnement en marche arrière sur des places de stationnement perpendiculaires à la chaussée



Le choix de la place de stationnement est libre. Les manœuvres de stationnement sont effectuées en marche arrière.

Véhicules équipés de caméras panoramiques

- Stationnement sur des places de stationnement le long de la chaussée
- Stationnement sur des places de stationnement perpendiculaires à la chaussée (en marche avant ou en marche arrière)
- Stationnement sur des places de stationnement qui ne sont reconnaissables comme telles que par des lignes de marquage (au bord de la route, par exemple)
- Sortie de places de stationnement si vous avez garé le véhicule avec l'assistant de stationnement actif

Le choix de la place de stationnement est libre. La direction à prendre pour entrer dans la place de stationnement (en marche avant ou en marche arrière) peut également être sélectionnée libre-

ment en fonction de l'emplacement de la place de stationnement.

Lorsque l'assistant de stationnement actif est disponible, l'affichage  apparaît sur l'écran conducteur. Lorsque le système détecte des places de stationnement, l'affichage  apparaît. Les flèches indiquent de quel côté de la chaussée se trouvent les places de stationnement détectées. Ces dernières sont alors affichées sur l'écran central.

Lorsque l'assistant de stationnement actif est activé, l'activation du clignotant se fait sur la base de la trajectoire calculée. L'accélération, le freinage, le braquage et le changement de rapport sont pris en charge pendant les manœuvres de stationnement et de sortie de stationnement.

Pour lancer les manœuvres de stationnement, appuyez sur la touche  (→ page 331) ou sélectionnez **Assist. stationnement actif** dans l'écran de navigation (à proximité de la destination, par exemple) (→ page 371).

L'assistant de stationnement actif est interrompu dans les situations suivantes:

- Vous appuyez de nouveau sur la touche .

- Vous braquez.
- Vous engagez la position parking .
- Vous serrez le frein de stationnement électrique.
- L'ESP® entre en action.
- Vous ouvrez la porte conducteur.

#### Limites système

Dans le programme de conduite  ou lorsque l'éclairage extérieur est en panne, l'assistant de stationnement actif n'est pas disponible.

Tenez également compte des limites système des systèmes suivants:

- Caméra de recul (→ page 314)
- Caméras panoramiques (→ page 316)

Les objets se trouvant au-dessus ou en dessous de la zone de détection de l'assistant de stationnement actif (chargements qui dépassent, porte-à-faux ou rampes de chargement des camions ou délimitations des places de stationnement, par exemple) ne sont pas détectés lors de la mesure de la place de stationnement. Ils n'entrent pas non plus en ligne de compte dans le calcul des

manœuvres de stationnement. Il est alors possible que l'assistant de stationnement actif braque trop tôt pour entrer dans la place de stationnement ou qu'il freine trop tard.

Dans certaines conditions environnementales, par exemple en cas de chute de neige ou de forte pluie, la mesure des places de stationnement peut être imprécise. Les places de stationnement qui se trouvent devant des remorques garées, dont le timon dépasse dans l'espace de stationnement, peuvent ne pas être identifiées comme places de stationnement ou être mesurées de manière incorrecte. Utilisez l'assistant de stationnement actif uniquement sur un sol plat offrant une bonne adhérence.

**⚠ ATTENTION** Risque d'accident dû à des objets situés au-dessus ou en dessous de la zone de détection de l'assistant de stationnement actif

Si des objets se trouvent au-dessus ou en dessous de la zone de détection, les situations suivantes peuvent survenir:

- L'assistant de stationnement actif risque de braquer trop tôt.
- Le véhicule ne peut pas s'arrêter avant ces objets.

Il y a un risque de collision.

▶ Dans de telles situations, n'utilisez pas l'assistant de stationnement actif.

L'assistant de stationnement actif peut aussi indiquer des places de stationnement qui ne conviennent pas au stationnement, par exemple des places de stationnement sur lesquelles il est interdit de se garer ou des places de stationnement avec un sol inadapté.

N'utilisez pas l'assistant de stationnement actif entre autres dans les situations suivantes:

- lorsque les conditions météorologiques sont extrêmes (chaussée verglacée ou enneigée ou forte pluie, par exemple)
- lorsque vous transportez une charge qui dépasse du véhicule
- lorsque la place de stationnement est située dans une descente ou une montée à forte déclivité
- lorsque vous avez monté des chaînes à neige
- lorsqu'une remorque est attelée ou qu'un porte-vélo est monté
- directement après un changement de pneu ou lorsqu'un pneu de rechange est monté
- lorsque la pression de pneu est trop basse ou trop élevée
- en cas de déclivité (montée ou descente) supérieure à 15 % environ
- lorsque le niveau du véhicule est dérégulé, par exemple après avoir heurté un trottoir (véhicules équipés d'un correcteur de niveau)

## ■ Manœuvres de stationnement avec l'assistant de stationnement actif

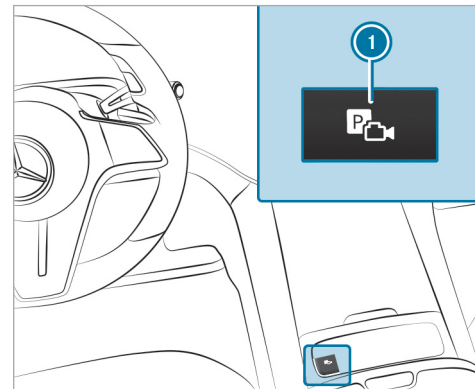

ⓘ En fonction de l'équipement du véhicule, la touche ① peut également se trouver à un autre endroit sur la console centrale.

▶ Appuyez sur la touche ①.

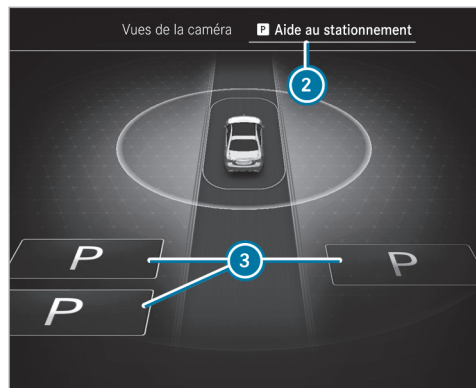

Menu Aide au stationnement (exemple pour la moitié gauche de l'écran)

- ▶ Sélectionnez le menu **Aide au stationnement** ②.

Les places de stationnement ③ détectées par le système sont affichées sur l'écran central.

Lorsque la vitesse est supérieure à 10 mph (16 km/h) environ, la vue de la caméra sur la moitié droite de l'écran est désactivée.

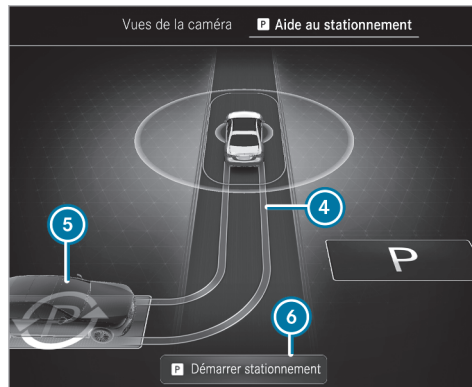

Menu Aide au stationnement (exemple)

Lorsque le véhicule est à l'arrêt, la trajectoire visée ④ pour entrer dans la place de stationnement actuellement sélectionnée ⑤ est également affichée.

- ▶ Lorsqu'une place de stationnement est affichée, immobilisez le véhicule.
- ▶ Le cas échéant, sélectionnez une autre place de stationnement.
- ▶ **Véhicules équipés de caméras panoramiques:** pour modifier la direction à prendre pour entrer dans la place de stationnement, appuyez de nouveau sur la place de stationnement sélectionnée.
- ▶ **Lancement des manœuvres de stationnement:** appuyez de nouveau sur la touche ①.

ou

- ▶ Appuyez sur la pédale de frein et sélectionnez **Démarrer stationnement** ⑥ (en fonction de l'équipement).
- ▶ Retirez vos mains du volant. Le véhicule se dirige sur la place de stationnement sélectionnée.
- ▶ La durée des manœuvres de stationnement est indiquée par une barre de progression. Lorsque les manœuvres de stationnement sont lancées, le clignotant est allumé automatiquement. Vous êtes responsable du choix du cligno-

tant compte tenu des conditions de circulation. Le cas échéant, sélectionnez le clignotant en conséquence.

**⚠ ATTENTION** Risque d'accident dû au déboîtement du véhicule lors des manœuvres

Lorsque vous effectuez des manœuvres, le véhicule déboîte et risque alors d'empiéter sur la voie opposée.

Vous risquez d'entrer en collision avec d'autres usagers ou objets.

- ▶ Tenez compte des autres usagers et objets.
- ▶ Si nécessaire, arrêtez-vous ou interrompez la manœuvre effectuée avec l'assistant de stationnement actif.

Une fois les manœuvres terminées, le message **Assistant de stationnement actif: action terminée** apparaît.

- ▶ Immobilisez le véhicule pour qu'il ne puisse pas se mettre à rouler. Si les dispositions léga-

les ou la configuration de l'espace l'exigent, braquez les roues en direction du trottoir.

- ① Vous pouvez immobiliser le véhicule et changer la position de la boîte de vitesses pendant les manœuvres de stationnement. Le système calcule alors une nouvelle trajectoire. Lorsqu'aucune nouvelle trajectoire n'est disponible, la position de la boîte de vitesses peut être de nouveau changée ou les manœuvres peuvent être annulées.



Stationnement immédiat à partir du menu **Vues de la caméra**

- ▶ Sélectionnez le menu **Vues de la caméra**.

- ▶ Si le symbole ⑦ apparaît sur l'image fournie par la caméra alors que le véhicule est à l'arrêt en position **R** de la boîte de vitesses: appuyez de nouveau sur la touche ①. Les manœuvres de stationnement dans la place de stationnement détectée sont lancées.

- ① La place de stationnement et la direction à prendre pour entrer dans la place de stationnement ne peuvent pas être modifiées en cas de stationnement immédiat.

**Sortie d'une place de stationnement avec l'assistant de stationnement actif**

**Conditions requises**

- Le véhicule est équipé de caméras panoramiques.
- Vous avez garé le véhicule avec l'assistant de stationnement actif.
- ▶ Démarrez le véhicule.

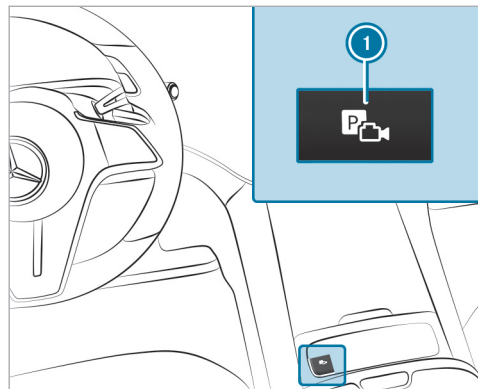

**i** En fonction de l'équipement du véhicule, la touche ❶ peut également se trouver à un autre endroit sur la console centrale.

▶ Appuyez sur la touche ❶.

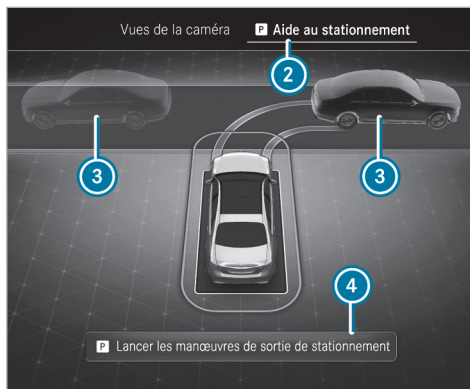

Menu Aide au stationnement (exemple pour la moitié gauche de l'écran)

▶ Sélectionnez le menu **Aide au stationnement** ❷.

Lorsque la vitesse est supérieure à 10 mph (16 km/h) environ, la vue de la caméra sur la moitié droite de l'écran est désactivée.

▶ Modifiez éventuellement la direction que vous devez prendre pour sortir de la place de stationnement ❸.

▶ **Lancement des manœuvres de sortie de stationnement** : appuyez de nouveau sur la touche ❶.

ou

▶ Appuyez sur la pédale de frein et sélectionnez **Lancer les manœuvres de sortie de stationnement** ❹ (en fonction de l'équipement).

▶ Si nécessaire, changez la position de la boîte de vitesses. Tenez compte pour cela des messages qui apparaissent sur l'écran conducteur et l'écran central.

Le véhicule sort de la place de stationnement.

La durée des manœuvres de sortie de stationnement est indiquée par une barre de progression.

Lorsque les manœuvres de sortie de stationnement sont lancées, le clignotant est allumé automatiquement, puis éteint une fois les manœuvres terminées. Vous êtes responsable du choix du clignotant compte tenu des conditions de circula-



tion. Le cas échéant, sélectionnez le clignotant en conséquence.

À l'issue des manœuvres de sortie de stationnement, un signal d'alerte et l'affichage 

**Assistant de stationnement actif terminé: reprenez le contrôle** vous invitent à prendre le contrôle. Vous devez de nouveau accélérer, freiner, braquer et effectuer les changements de rapport vous-même.

Si vous ne réagissez pas à la demande de reprise de contrôle, le système freine le véhicule jusqu'à l'arrêt complet.

### ■ Mise en pause de l'assistant de stationnement actif

Vous pouvez, par exemple, interrompre les manœuvres de stationnement ou de sortie de stationnement de l'assistant de stationnement actif comme suit:

- ▶ Appuyez sur la pédale de frein.
- ▶ Ouvrez la porte passager, une porte arrière ou le hayon.
- ▶ Activez le frein de stationnement électrique ou la fonction HOLD.

▶ **Poursuite des manœuvres de stationnement ou de sortie de stationnement:** appuyez légèrement sur la pédale d'accélérateur.

- ① Si le frein de stationnement électrique était serré avant l'activation de l'assistant de stationnement actif, vous devez enfoncer légèrement la pédale d'accélérateur pour lancer les manœuvres de stationnement ou de sortie de stationnement.

Vérifiez les environs avant de poursuivre les manœuvres mises en pause. Assurez-vous une nouvelle fois qu'aucune personne, aucun animal ni aucun objet ne se trouvent sur votre trajectoire. Tenez également compte des limites système imposées par l'assistant de stationnement actif.

### ■ Fonction de freinage automatique de l'assistant de stationnement actif

Les personnes ou les objets détectés sur la trajectoire peuvent déclencher un freinage brusque et interrompre ainsi les manœuvres de stationnement ou de sortie de stationnement. Le véhicule est alors maintenu à l'arrêt. Lorsque vous enfoncez la pédale d'accélérateur, les manœuvres de

stationnement ou de sortie de stationnement se poursuivent.

Vérifiez les environs avant de poursuivre les manœuvres de stationnement ou de sortie de stationnement. Assurez-vous une nouvelle fois qu'aucune personne, aucun animal ni aucun objet ne se trouvent sur votre trajectoire. Tenez également compte des limites système imposées par l'assistant de stationnement actif.

### Assistant de stationnement à distance

#### ■ Fonctionnement de l'assistant de stationnement à distance

- ① L'assistant de stationnement à distance est une fonction supplémentaire de l'assistant de stationnement actif. Veuillez respecter les prescriptions et lois locales lorsque vous utilisez l'assistant de stationnement à distance sur la voie publique. S'il est exigé de braquer les roues en direction du trottoir, vous ne pouvez pas utiliser l'assistant de stationnement à distance.

Notez que vous ne pouvez utiliser l'assistant de stationnement à distance que si vous possédez un permis de conduire valide et que vous êtes en état de conduire.

L'assistant de stationnement à distance gare votre véhicule ou sort votre véhicule d'une place de stationnement lorsque vous vous trouvez à l'extérieur de votre véhicule. Vous pouvez alors contrôler les manœuvres sur votre téléphone portable.

L'assistant de stationnement à distance vous permet d'exécuter toutes les manœuvres de stationnement et de sortie de stationnement de l'assistant de stationnement actif. Vous pouvez en outre positionner votre véhicule directement devant un garage ou une entrée pour le garer ou le sortir ensuite avec l'assistant de stationnement à distance.

L'assistant de stationnement à distance prend en charge le démarrage, le freinage et la direction. Lorsque l'assistant de stationnement à distance est activé, le véhicule est verrouillé.

L'assistant de stationnement à distance est uniquement un système d'aide. Il n'est pas en

mesure de remplacer l'attention que vous devez apporter à votre environnement. C'est vous qui êtes responsable de la sécurité lorsque vous effectuez des manœuvres. Si nécessaire, interrompez ou mettez fin aux manœuvres. Veillez en particulier à ce qu'aucune personne, aucun animal ni aucun objet ne se trouvent sur votre trajectoire. Tenez également compte des autres véhicules.

#### Limites système

Si le système détecte un dysfonctionnement ou une limite système pendant les manœuvres, les manœuvres sont interrompues:

- Le véhicule est immobilisé.
- La position **P** de la boîte de vitesses est engagée et le frein de stationnement électrique est serré.
- Le véhicule est arrêté.
- Le véhicule reste verrouillé.

En cas d'annulation des manœuvres, le système envoie un message correspondant sur le téléphone portable.

En fonction de la situation, vous pouvez alors prendre le contrôle des manœuvres, ramener le véhicule dans sa position initiale ou reprendre le contrôle dans le véhicule.

Les limites système de l'assistant de stationnement actif s'appliquent (→ page 329).

Dans certaines conditions environnementales, par exemple en cas de chute de neige ou de forte pluie, la mesure des places de stationnement peut être imprécise ou des problèmes de connexion avec le téléphone portable peuvent se produire. Utilisez l'assistant de stationnement à distance uniquement sur un sol plat offrant une bonne adhérence.

Pendant les manœuvres, votre distance par rapport au véhicule ne devrait pas être supérieure à 10 ft (3,0 m) environ. Si la distance est plus grande, les manœuvres sont interrompues et un message correspondant s'affiche sur le téléphone portable. Vous pouvez poursuivre les manœuvres si vous vous rapprochez à nouveau du véhicule.

## ■ Commande de l'assistant de stationnement à distance

### Conditions requises

Pour utiliser la fonction de l'assistant de stationnement à distance, vous avez besoin :

- d'un compte utilisateur sur Mercedes me
- de l'application actuelle de l'assistant de stationnement à distance pour votre type de véhicule
- d'un téléphone portable

**i** Vous trouverez la liste des téléphones portables compatibles sur <https://www.mercedes-benz-mobile.com/>.

Les systèmes d'exploitation suivants sont reconnus :

- Android™
- Apple® iOS

**⚠ ATTENTION** Risque d'accident résultant d'une visibilité insuffisante dans l'environnement du véhicule

Lorsque vous effectuez des manœuvres avec l'assistant de stationnement à distance, tenez compte des remarques suivantes :

- ▶ Assurez-vous d'avoir toujours une visibilité maximale sur le véhicule et l'environnement du véhicule.
- ▶ Veillez à ce qu'aucune personne, aucun animal ni aucun objet ne se trouvent sur votre trajectoire.
- ▶ Veillez à ce que la distance par rapport au véhicule soit appropriée et à ne pas mettre en danger ni vous ni d'autres usagers.
- ▶ Tenez toujours compte de l'environnement du véhicule et détectez les dangers possibles.
- ▶ Si nécessaire, interrompez les manœuvres.

Aucune personne ni aucun animal ne doit se trouver à bord du véhicule pendant les manœuvres. Veillez toujours à ce que les limites système soient respectées. Si nécessaire, interrompez les manœuvres. Veillez toujours à ce que l'accès véhicule soit garanti pour les autres usagers.

- ▶ Activez le service «Assistant de stationnement à distance», par exemple via le site Internet Mercedes me.
- ▶ Autorisez le téléphone portable dans le véhicule par l'intermédiaire de l'application de l'assistant de stationnement à distance (→ page 339).

### Présélection des manœuvres dans le véhicule

- ▶ Immobilisez le véhicule et passez sur la position **P** de la boîte de vitesses.

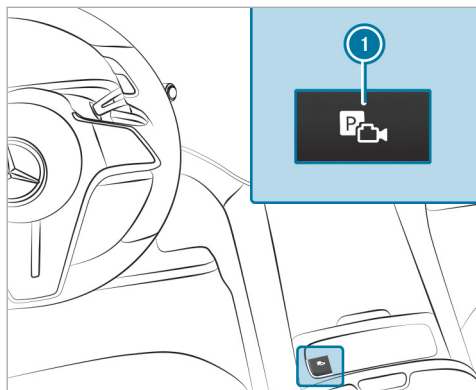

- ❖ En fonction de l'équipement du véhicule, la touche ① peut également se trouver à un autre endroit sur la console centrale.
- ▶ Appuyez sur la touche ①.

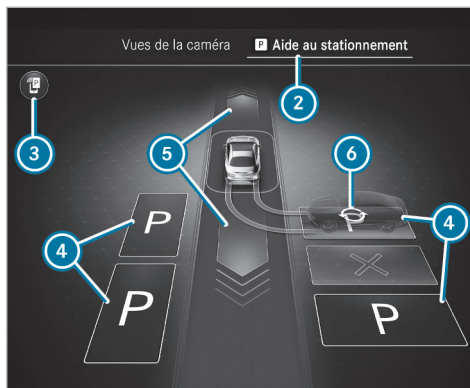

- ▶ Sélectionnez le menu **Aide au stationnement** ②.
- ▶ Pour de plus amples informations sur l'assistant de stationnement à distance, sélectionnez ③.
- ▶ Le cas échéant, sélectionnez une autre place de stationnement ④ ou ⑤ pour conduire tout droit dans un garage, par exemple.

▶ Si nécessaire, changez la direction pour les manœuvres ⑥.

❖ Vous pouvez également commencer les manœuvres avec l'assistant de stationnement actif (→ page 331) et les poursuivre à une position quelconque du véhicule avec l'assistant de stationnement à distance. Pour cela, arrêtez les manœuvres et passez sur la position **P** de la boîte de vitesses.

▶ Arrêtez le véhicule et quittez-le en prenant la clé avec vous.

#### Lancement des manœuvres sans présélection

- ▶ Immobilisez le véhicule et passez sur la position **P** de la boîte de vitesses.
- ▶ Arrêtez le véhicule et quittez-le en prenant la clé avec vous.

#### Lancement des manœuvres en dehors du véhicule

- ▶ Déverrouillez le véhicule.

### Exécution des manœuvres avec l'assistant de stationnement à distance

- ❶ Portez la clé du véhicule sur vous pendant les manœuvres. Vous pouvez interrompre les manœuvres et immobiliser le véhicule en appuyant sur une touche de la clé.
- ❷ Le véhicule est verrouillé une fois les manœuvres de stationnement terminées.

Si vous avez lancé les manœuvres comme indiqué ci-dessus, le véhicule est prêt à se connecter avec le téléphone portable pendant une durée limitée.

- ▶ Démarrez l'application de l'assistant de stationnement à distance sur le téléphone portable et connectez-la au véhicule.
- ▶ Suivez les instructions de l'application de l'assistant de stationnement à distance.

- ❸ Lorsque les manœuvres sont lancées, le cliquant est allumé automatiquement, puis éteint une fois les manœuvres terminées.
- ❹ Si la liaison entre le véhicule et le téléphone portable est interrompue pendant les manœuvres, les manœuvres peuvent être poursuivies

si la liaison est rétablie dans un court laps de temps.

**⚠ ATTENTION** Risque d'accident dû au déboîtement du véhicule lors des manœuvres

Lorsque vous effectuez des manœuvres, le véhicule déboîte et risque alors d'empiéter sur la voie opposée.

Vous risquez d'entrer en collision avec d'autres usagers ou objets.

- ▶ Tenez compte des autres usagers et objets.
- ▶ Si nécessaire, arrêtez-vous ou interrompez la manœuvre effectuée par l'assistant de stationnement à distance.

- ▶ A l'issue des manœuvres de stationnement, assurez-vous que toutes les portes du véhicule, les vitres et le hayon sont fermés. Immobilisez le véhicule pour qu'il ne puisse pas se mettre à rouler.

### Interruption des manœuvres

Vous pouvez interrompre les manœuvres de l'assistant de stationnement à distance à tout moment et immobiliser le véhicule.

- ▶ Interrompez les manœuvres avec l'application de l'assistant de stationnement à distance.
- ou
- ▶ Appuyez sur une touche de la clé du véhicule.
- ou
- ▶ Tirez une poignée de porte.

### ■ Autorisation et désautorisation d'un téléphone portable pour l'assistant de stationnement à distance

Système multimédia:

- 

 ▶ Réglages ▶ Assistance  
 ▶ Stationnement ▶ Assist. stat. à distance

### Autorisation d'un nouveau téléphone portable

Pour pouvoir utiliser la fonction de l'assistant de stationnement à distance, vous devez autoriser votre téléphone portable. Vous pouvez autoriser jusqu'à 10 téléphones portables.

- ▶ Sélectionnez **Assist. stat. à distance**.
- ▶ Sélectionnez **Autoriser nouvel appareil** dans la fenêtre ouverte.  
L'assistant de stationnement à distance est prêt pour la connexion.
- ▶ Démarrez l'application de l'assistant de stationnement à distance et lancez-y également le processus d'autorisation.  
Une demande de confirmation de connexion apparaît.
- ▶ Scannez le code QR affiché sur l'écran central.  
Le téléphone portable est autorisé.

### Désautorisation des téléphones portables

- ▶ Sélectionnez **Assist. stat. à distance**.
- ▶ Sélectionnez l'appareil à désautoriser dans la fenêtre ouverte.
- ▶ **Désautorisation d'un téléphone portable :** sélectionnez un téléphone portable et confirmez avec **Oui**.  
Le téléphone portable est supprimé de la liste des appareils.

- ▶ **Désautorisation de tous les téléphones portables :** sélectionnez **Désautoriser tous les appareils** et confirmez avec **Oui**.  
Tous les téléphones portables sont effacés de la liste des appareils.

### Aide aux manœuvres

#### ■ Fonctionnement de l'aide au départ

L'aide au départ permet de diminuer la gravité d'une collision au démarrage du véhicule. Lorsque le système détecte un obstacle dans le sens de la marche, il limite temporairement la vitesse du véhicule à 1 mph (2 km/h) environ.

Un risque de collision peut par exemple survenir dans les situations suivantes:

- Le conducteur confond la pédale d'accélérateur et la pédale de frein.
- Le conducteur engage un mauvais rapport.
- Le conducteur appuie trop fort sur la pédale d'accélérateur.

L'aide au départ est activée dans les conditions suivantes:

- Le véhicule était à l'arrêt et la boîte de vitesses a été passée sur **R** ou **D**.
- Depuis son arrêt, le véhicule a roulé moins de 3,3 ft (1,0 m) environ.
- L'obstacle détecté est à moins de 3,3 ft (1,0 m) environ.

L'**Aide au départ** peut être désactivée ou activée dans le menu **Aide aux manœuvres** (→ page 343).

Lorsqu'une situation critique est détectée, le symbole  apparaît en rouge dans la vue sélectionnée dans le menu **Caméra & aide stat.**

- ❗ Lorsque l'aide au départ n'est pas disponible, le symbole  apparaît en gris. Si le menu **Caméra & aide stat.** n'est pas ouvert sur l'écran central, le symbole apparaît avec la fenêtre contextuelle de l'assistant de stationnement PARKTRONIC.

L'aide au départ est uniquement un système d'aide. Elle n'est pas en mesure de remplacer l'attention que vous devez apporter à votre environ-

nement. C'est vous qui êtes responsable de la sécurité lorsque vous effectuez des manœuvres. Veillez en particulier à ce qu'aucune personne, aucun animal ni aucun objet ne se trouvent sur votre trajectoire.

**⚠ ATTENTION** Risque d'accident en cas de détection restreinte de l'aide au départ

L'aide au départ n'est pas toujours en mesure de détecter les objets ni d'analyser avec précision les conditions de circulation.

- ▶ Soyez toujours attentif aux conditions de circulation et ne vous fiez pas uniquement à l'aide au départ.
- ▶ Soyez toujours prêt à freiner et à entamer une manœuvre d'évitement, dans la mesure où les conditions de circulation le permettent et que vous pouvez le faire sans danger.

### Limites système

Dans le programme de conduite , l'aide au départ n'est pas disponible.

Les limites système de l'assistant de stationnement actif s'appliquent (→ page 329).

La performance de l'aide au départ est limitée en montée.

Lorsqu'un dispositif de transport (une remorque ou un porte-vélo, par exemple) est fixé au dispositif pour remorque et que la liaison électrique est établie correctement, l'aide au départ n'est pas disponible en marche arrière.

### ■ Fonctionnement de l'alerte en cas de circulation transversale

L'alerte en cas de circulation transversale peut vous avertir des véhicules circulant sur les voies transversales lorsque vous sortez d'une place de stationnement. Pour ce faire, les capteurs radar situés dans le pare-chocs surveillent la zone adjacente au véhicule.

L'alerte en cas de circulation transversale est activée dans les conditions suivantes:

- **Alerte qd circul. transversale arrière:** le véhicule recule avec une vitesse inférieure à 6 mph (10 km/h) environ.

- **Alerte qd circul. transversale avant:** le véhicule roule en marche avant à une vitesse inférieure à 6 mph (10 km/h) environ et l'image de la caméra est affichée sur l'écran central (→ page 323).

L'**Alerte qd circul. transversale avant** peut être désactivée ou activée dans le menu **Aide aux manœuvres** (→ page 343).

Lorsqu'une situation critique est détectée, le symbole  apparaît en rouge dans la vue sélectionnée dans le menu **Caméra & aide stat.**.

### Alerte qd circul. transversale arrière

- Le véhicule peut être freiné automatiquement lorsque des véhicules circulant sur les voies transversales sont détectés.
- Si le menu **Caméra & aide stat.** n'est pas ouvert et qu'une situation critique est détectée, une alerte apparaît sur l'écran central ainsi que la fenêtre contextuelle de l'assistant de stationnement PARKTRONIC.

### Alerte qd circul. transversale avant

- Si l'assistant de stationnement actif est activé, le véhicule peut être freiné automatiquement lorsque des véhicules circulant sur les voies transversales sont détectés.
- Si l'assistant de stationnement actif n'est pas activé mais que le menu **Caméra & aide stat.** est ouvert, une alerte apparaît.
- Si le menu **Caméra & aide stat.** n'est pas ouvert, le système ne peut pas réagir aux véhicules circulant sur les voies transversales.

L'alerte en cas de circulation transversale est uniquement un système d'aide et elle n'est pas en mesure de remplacer l'attention que vous devez apporter à votre environnement. C'est vous qui êtes responsable de la sécurité lorsque vous effectuez des manœuvres. Veillez en particulier à ce qu'aucune personne, aucun animal ni aucun objet ne se trouvent sur votre trajectoire.

**⚠ ATTENTION** Risque d'accident en cas de détection restreinte de l'alerte en cas de circulation transversale

L'alerte en cas de circulation transversale n'est pas toujours en mesure de détecter les objets ni d'analyser avec précision les conditions de circulation.

- ▶ Soyez toujours attentif aux conditions de circulation et ne vous fiez pas uniquement à l'alerte en cas de circulation transversale.
- ▶ Soyez toujours prêt à freiner et à entamer une manœuvre d'évitement, dans la mesure où les conditions de circulation le permettent et que vous pouvez le faire sans danger.

### Limites système

- ❗ Si l'alerte en cas de circulation transversale n'est pas disponible, le symbole  apparaît en gris.

Dans le programme de conduite , l'alerte en cas de circulation transversale n'est pas disponible.

Les limites système de l'assistant de stationnement actif s'appliquent (→ page 329).

Aucune détection n'a lieu lorsque les capteurs radar sont masqués par des véhicules ou d'autres objets.

L'alerte en cas de circulation transversale n'est pas disponible dans les situations suivantes:

- en montée
- **Alerte qd circul. transversale arrière:** lorsqu'un dispositif de transport (une remorque ou un porte-vélo, par exemple) est fixé au dispositif pour remorque et que la liaison électrique est établie correctement.

### ■ Fonctionnement du freinage durant les manœuvres

Le freinage durant les manœuvres peut éviter une collision avec des personnes lorsque vous conduisez lentement en marche arrière. Si une personne est détectée sur votre trajectoire par la caméra de





recul, le véhicule peut être freiné jusqu'à l'arrêt complet.

Le freinage durant les manœuvres peut intervenir dans les conditions suivantes:

- Le véhicule roule en marche arrière à une vitesse inférieure à 6 mph (10 km/h).
- L'image fournie par la caméra est affichée sur l'écran central (→ page 323).

Selon le pays, le freinage durant les manœuvres peut être désactivé ou activé dans le menu **Aide aux manœuvres** (→ page 343).

Lorsqu'un freinage durant les manœuvres est déclenché, le symbole  apparaît en rouge dans la vue sélectionnée dans le menu **Caméra & aide stat..**

- ⓘ Lorsque le freinage durant les manœuvres n'est pas disponible, le symbole  apparaît en gris.

Le freinage durant les manœuvres est uniquement un système d'aide. Il n'est pas en mesure de remplacer l'attention que vous devez apporter à votre environnement. C'est vous qui êtes responsable de la sécurité lorsque vous effectuez des manœu-

vres. Veillez en particulier à ce qu'aucune personne, aucun animal ni aucun objet ne se trouvent sur votre trajectoire.

**⚠ ATTENTION** Risque d'accident en cas de détection restreinte de la part du freinage de manœuvre

La fonction de freinage de manœuvre n'est pas toujours en mesure de détecter les personnes. D'autres obstacles ne sont pas détectés par la fonction.

Dans ces cas, la fonction peut freiner à tort ou ne pas freiner du tout.

- ▶ Soyez toujours attentif aux conditions de circulation et ne vous fiez pas uniquement à la fonction de freinage de manœuvre.
- ▶ Soyez prêt à freiner.

#### Limites système

Dans le programme de conduite , le freinage durant les manœuvres n'est pas disponible.

Tenez compte des limites système des fonctions suivantes:

- Assistant de stationnement actif (→ page 329)
- Caméras panoramiques (→ page 316)
- Caméra de recul (→ page 314)

La fonction de freinage durant les manœuvres n'est pas disponible dans les situations suivantes:

- en montée
- lorsqu'un dispositif de transport (une remorque ou un porte-vélo, par exemple) est fixé au dispositif pour remorque et que la liaison électrique est établie correctement

#### ■ Activation et désactivation de l'aide aux manœuvres

Système multimédia:

 **▶ Réglages ▶ Assistance ▶ Stationnement**

- ⓘ Cette fonction est un équipement on-demand (→ page 30).

❶ La fonction d'activation et de désactivation de l'aide aux manœuvres n'est pas disponible dans tous les pays.

▶ Sélectionnez **Aide aux manœuvres**.

▶ Activez ou désactivez l'aide aux manœuvres souhaitée.

### Assistant de stationnement Mémoire

#### ■ Fonctionnement de l'assistant de stationnement Mémoire

L'assistant de stationnement Mémoire peut garer votre véhicule dans une place de stationnement enregistrée auparavant. Vous pouvez enregistrer des manœuvres de stationnement sur une distance totale allant jusqu'à 550 yds (500 m) (110 yds (100 m) par manœuvres de stationnement ou de sortie de stationnement).

Lors des manœuvres de stationnement ou de sortie de stationnement, le système peut parcourir une distance maximale enregistrée d'environ 110 yd (100 m) jusqu'à ou depuis la place de stationnement souhaitée, par exemple de l'entrée jusque dans le garage.

Une seule manœuvre de stationnement et de sortie de stationnement peut être enregistrée dans un rayon de 165 yds (150 m) environ.

Utilisez l'assistant de stationnement Mémoire uniquement sur une propriété privée. Il est interdit de l'utiliser sur la voie publique, par exemple dans des parkings publics.

L'assistant de stationnement Mémoire est uniquement un système d'aide. Il n'est pas en mesure de remplacer l'attention que vous devez apporter à votre environnement. C'est vous qui êtes responsable de la sécurité lorsque vous effectuez des manœuvres. Veillez en particulier à ce qu'aucune personne, aucun animal ni aucun objet ne se trouvent sur votre trajectoire.

#### Limites système

Tenez compte des limites système imposées par l'assistant de stationnement actif (→ page 329).

**▲ ATTENTION** Risque d'accident dû à des objets situés au-dessus ou en dessous de la zone de détection de l'assistant de stationnement Mémoire

Si des objets se trouvent au-dessus ou en dessous de la zone de détection, les situations suivantes peuvent survenir:

- L'assistant de stationnement Mémoire risque de braquer trop tôt.
- Le véhicule ne peut pas s'arrêter avant ces objets.

Vous risquez alors de provoquer une collision.

▶ Dans de telles situations, n'utilisez pas l'assistant de stationnement Mémoire.

Les objets qui se trouvent au-dessus ou en dessous de la zone de détection de l'assistant de stationnement Mémoire peuvent ne pas être détectés lors des manœuvres de stationnement.

Les timons des remorques garées qui dépassent dans l'espace de stationnement peuvent notamment ne pas être détectés.

N'utilisez pas l'assistant de stationnement Mémoire entre autres dans les situations suivantes:

- lorsque les conditions météorologiques sont extrêmes (chaussée verglacée ou enneigée ou forte pluie, par exemple)
- lorsque vous transportez une charge qui dépasse du véhicule
- lorsque la place de stationnement est située dans une descente ou une montée à forte déclivité
- lorsque vous avez monté des chaînes à neige

### ■ Enregistrement des manœuvres avec l'assistant de stationnement Mémoire

#### Conditions requises

- L'ensemble du parcours se situe à l'écart de la circulation, par exemple sur votre propriété.
- Le système a besoin de points de référence dans les environs pour s'orienter, par exemple des clôtures, des murs ou des arbres. Il est donc nécessaire de parcourir une certaine distance après le démarrage du véhicule. Si le

nombre de points de référence détectés dans les environs est insuffisant, aucun nouveau parcours ne peut être enregistré.

- Lors de l'enregistrement des manœuvres de stationnement, une distance suffisante est maintenue entre le véhicule et les objets environnants.

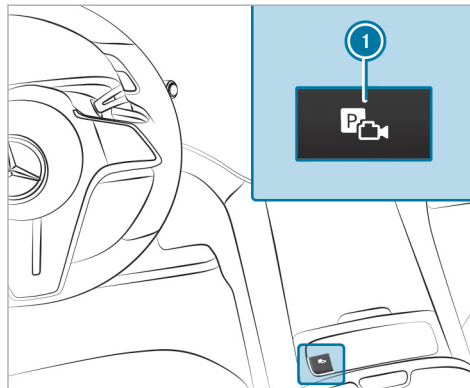

- ① En fonction de l'équipement du véhicule, la touche ① peut également se trouver à un autre endroit sur la console centrale.

▶ Appuyez sur la touche ①. La vue **Caméra & aide stat.** s'ouvre sur l'écran central.



▶ Sélectionnez le menu **Assist. station. Mémoire** ②.

▶ Immobilisez le véhicule au point de départ souhaité pour les manœuvres de stationnement assistées, par exemple dans l'entrée.

▶ **Démarrage de l'enregistrement** : appuyez sur **3**.

**i** Si les conditions requises pour un enregistrement ne sont pas toutes remplies, le symbole **3** est grisé.

▶ Pour démarrer l'enregistrement, appuyez sur la touche **1**.

▶ Garez le véhicule dans la place de stationnement souhaitée. Ce faisant, ne dépassez pas la vitesse de 5 mph (8 km/h).

▶ **Arrêt de l'enregistrement** : arrêtez le véhicule et appuyez de nouveau sur **3**. L'enregistrement est mémorisé.

En option, l'assistant de stationnement Mémoire permet d'enregistrer les manœuvres de sortie de stationnement selon la même procédure. Pour cela, suivez les instructions qui apparaissent sur l'écran central.

**i** Dans les réglages de l'assistant de stationnement Mémoire, vous pouvez effacer et renom-

mer les manœuvres de stationnement mémorisées.

### ■ Manœuvres de stationnement avec l'assistant de stationnement Mémoire

#### Conditions requises

- Des manœuvres de stationnement ont été enregistrées.

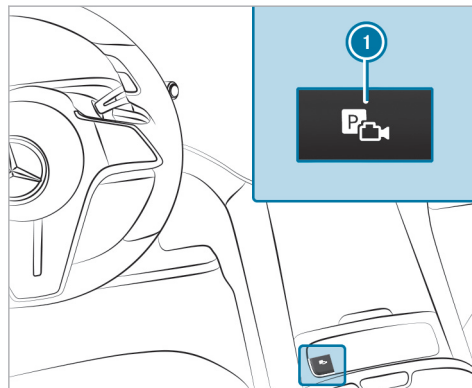

**i** En fonction de l'équipement du véhicule, la touche **1** peut également se trouver à un autre endroit sur la console centrale.

▶ Appuyez sur la touche **1**. La vue **Caméra & aide stat.** s'ouvre sur l'écran central.



▶ Sélectionnez le menu **Assist. station. Mémoire** **2**.

- ▶ Immobilisez le véhicule au point de départ des manœuvres de stationnement enregistrées.
  - ▶ **Lancement des manœuvres de stationnement:** appuyez sur .
  - ▶ Sélectionnez les manœuvres de stationnement enregistrées dans la liste.
  - ▶ Suivez les instructions affichées sur l'écran central.
- Le véhicule se dirige sur la place de stationnement sélectionnée.

- ❗ Le clignotant ne s'allume pas automatiquement. Vous êtes responsable du choix du clignotant compte tenu des conditions de circulation.
- ▶ Une fois les manœuvres de stationnement terminées, immobilisez le véhicule pour qu'il ne puisse pas se mettre à rouler.

### Manœuvres de sortie de stationnement avec l'assistant de stationnement Mémoire

#### Conditions requises

- Les manœuvres de sortie de stationnement ont été enregistrées en même temps que les

manœuvres de stationnement correspondantes et mémorisées séparément, sans que le véhicule n'ait été arrêté entre-temps.

- Le véhicule a été garé par l'assistant de stationnement Mémoire.  
Vous pouvez également garer le véhicule manuellement au point de départ des manœuvres de sortie de stationnement enregistrées.

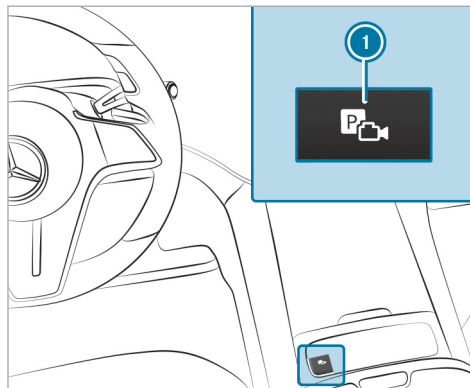

- ❗ En fonction de l'équipement du véhicule, la touche  peut également se trouver à un autre endroit sur la console centrale.

- ▶ Appuyez sur la touche . La vue **Caméra & aide stat.** s'ouvre sur l'écran central.



- ▶ Sélectionnez le menu **Assist. station. Mémoire** .

### Lancement des manœuvres de sortie de stationnement

- ▶ Appuyez sur .
  - ▶ Confirmez les manœuvres de sortie de stationnement enregistrées.
  - ▶ Suivez les instructions affichées sur l'écran central.  
Le véhicule suit le parcours enregistré.
- i** Le clignotant ne s'allume pas automatiquement. Vous êtes responsable du choix du clignotant compte tenu des conditions de circulation.
- ▶ Une fois les manœuvres de sortie de stationnement terminées, reprenez le contrôle du véhicule.

### Réglage de l'assistant de stationnement Mémoire

Système multimédia:

-  ▶▶ Réglages ▶▶ Assistance  
▶▶ Stationnement ▶▶ Assist. station. Mémoire

#### Modification du nom d'un enregistrement

- ▶ Sélectionnez **Assist. station. Mémoire**.
- ▶ Sélectionnez  à côté de l'enregistrement souhaité.
- ▶ Entrez un nom et confirmez avec **OK**.

#### Effacement d'un enregistrement

- ▶ Sélectionnez **Assist. station. Mémoire**.
- ▶ Sélectionnez  à côté de l'enregistrement souhaité.  
L'enregistrement sélectionné est effacé.

#### Effacement de tous les enregistrements

- ▶ Sélectionnez **Assist. station. Mémoire**.
  - ▶ Sélectionnez **Effacer toutes les trajectoires**.
- i** Vous pouvez également effacer toutes les données de l'assistant de stationnement

Mémoire en réinitialisant le système multimédia (→ page 398).

### Assistant de remorque pour les manœuvres

#### Fonctionnement de l'assistant de remorque pour les manœuvres

- i** Cette fonction est un équipement on-demand (→ page 30).

#### **⚠ ATTENTION** Risque d'accident dû à des remorques inadaptées

Les remorques à essieux directeurs ou pivotants ne peuvent pas être guidées par l'assistant de remorque pour les manœuvres.

La remorque ne peut alors pas être manœuvrée dans la direction souhaitée et vous risquez de provoquer une collision ou la remorque risque de se renverser.

- ▶ N'utilisez l'assistant de remorque pour les manœuvres qu'avec des remorques dont le timon et les essieux sont montés de manière rigide.

**▲ ATTENTION** Risque d'accident dû à des dispositifs pour remorque inadaptés

Les dispositifs pour remorque sans boule d'attelage, tels qu'un Hensley Hitch ou un Pintle Hook Hitch ainsi que tout adaptateur Hitch ou Multiple Hitch Ball Mounts, ne peuvent **pas** être dirigés par l'assistant de remorque pour les manœuvres.

La remorque ne peut alors pas être manœuvrée dans la direction souhaitée et vous risquez de provoquer une collision ou la remorque risque de se renverser.

- ▶ N'utilisez l'assistant de remorque pour les manœuvres qu'avec des dispositifs pour remorque avec boule d'attelage.
- ▶ N'utilisez l'assistant de remorque pour les manœuvres qu'avec des dispositifs pour remorque sans éléments rapportés supplémentaires, tels qu'un système de répartition du poids ou un système Sway Control.
- ▶ N'utilisez l'assistant de remorque pour les manœuvres qu'avec des remorques

dont le timon ne présente pas d'éléments rapportés ou de superstructures supplémentaires.

- ▶ Utilisez l'assistant de remorque pour les manœuvres uniquement avec un Hitch Ball Mount. L'utilisation d'un adaptateur Hitch ou d'un Hitch Ball Mount supplémentaire n'est pas autorisée.

**▲ ATTENTION** Risque d'accident dû à des valeurs incorrectes enregistrées pour la position de la boule d'attelage

Si les valeurs pour la position de la boule d'attelage **ne sont pas** réinitialisées après un changement de remorque, de crochet d'attelage ou une modification de la position de la boule d'attelage et qu'un nouveau parcours de calibrage est effectué, l'assistant de remorque pour les manœuvres ne fonctionne pas correctement.

La remorque ne peut alors pas être manœuvrée dans la direction souhaitée et vous risquez de provoquer une collision.

- ▶ Après un changement de remorque, de crochet d'attelage ou une modification de la position de la boule d'attelage, n'utilisez pas l'assistant de remorque pour les manœuvres sans avoir effectué un nouveau parcours de calibrage.
- ▶ Après un changement de remorque, de crochet d'attelage ou une modification de la position de la boule d'attelage, réinitialisez les valeurs enregistrées.
- ▶ Effectuez ensuite un parcours de calibrage pour enregistrer les valeurs de la nouvelle position de la boule d'attelage.

Pour de plus amples informations sur la réinitialisation des valeurs enregistrées pour la position de la boule d'attelage et le parcours de calibrage, voir (→ page 356).

**!** **REMARQUE** Dommages dus à des chargements ou à des superstructures sur timon qui dépassent à l'avant

Le véhicule et la remorque peuvent être endommagés lors des manœuvres si des chargements ou des superstructures sur timon dépassent à l'avant de la remorque.

▶ Lors des manœuvres, veillez aux chargements ou aux superstructures sur timon qui dépassent.

L'assistant de remorque pour les manœuvres vous aide à conduire en marche arrière avec une remorque. Il surveille à l'aide de la caméra de recul l'angle d'articulation entre le véhicule et la remorque et le régule à une valeur prescrite. L'assistant de remorque pour les manœuvres limite alors la vitesse.

Pour que l'assistant de remorque pour les manœuvres fonctionne correctement, un parcours de calibrage doit être effectué pour la remorque et le crochet d'attelage utilisés et en cas de modification de la position de la boule d'attelage. Pendant le parcours de calibrage, la

position actuelle de la boule d'attelage est enregistrée (→ page 356).

L'assistant de remorque pour les manœuvres est uniquement un système d'aide. Il n'est pas en mesure de remplacer l'attention que vous devez apporter à votre environnement. C'est vous qui êtes responsable de la sécurité lorsque vous effectuez des manœuvres. Lorsque vous effectuez des manœuvres, veillez notamment à ce qu'aucune personne, aucun animal ni aucun objet ne se trouvent dans la zone de manœuvre.

Vous pouvez entrer la valeur de l'angle d'articulation directement par l'intermédiaire du système multimédia ou utiliser la manœuvre Conduire tout droit ou la manœuvre à 90°. Lors de la manœuvre Conduire tout droit, le système calcule indépendamment l'angle d'articulation et positionne l'attelage dans la direction actuelle de la remorque.

Tenez compte des remarques relatives à la traction d'une remorque (→ page 352).

### Limites système

Tenez compte des limites système des fonctions suivantes:

- Assistant de stationnement actif (→ page 329)
- Caméras panoramiques (→ page 316)
- Caméra de recul (→ page 314)

Le système peut être perturbé ou ne pas fonctionner dans les situations suivantes:

- La pente est supérieure à 15 % environ.
- La hauteur de la boule d'attelage par rapport au sol est inférieure à 13,8 in (0,35 m) ou supérieure à 21,6 in (0,55 m).

### ■ Utilisation de l'assistant de remorque pour les manœuvres

#### Conditions requises

- Le véhicule a démarré et il est à l'arrêt.
- Une remorque est sélectionnée dans le menu **Véhicule** (→ page 356).
- Une remorque a été détectée.



- Un parcours de calibrage a été effectué avec la remorque et le crochet d'attelage utilisés ainsi que la position actuelle de la boule d'attelage (→ page 356).
  - Une conduite en ligne droite a été effectuée pour calibrer l'assistant de remorque pour les manœuvres en tenant compte des remarques affichées sur l'écran central (→ page 356).
  - La pente est inférieure à 15 % environ.
  - Le hayon est fermé.
  - Le frein de stationnement électrique n'est pas serré.
  - Le conducteur a bouclé sa ceinture de sécurité.
- i** Pour que l'assistant de remorque pour les manœuvres fonctionne correctement, réinitialisez les valeurs enregistrées pour la position de la boule d'attelage après chaque changement de remorque, de crochet d'attelage et en cas de modification de la position de la boule d'attelage. Effectuez ensuite un nouveau parcours de calibrage. Pour de plus

amples informations sur la réinitialisation et le parcours de calibrage, voir (→ page 356).

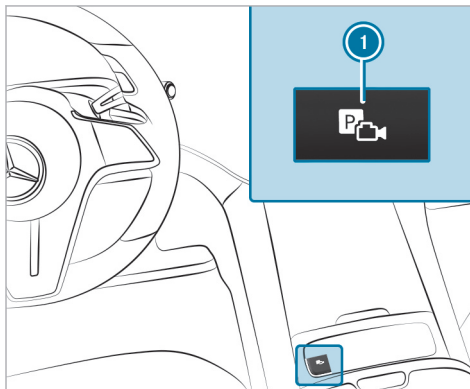

**i** En fonction de l'équipement du véhicule, la touche **1** peut également se trouver à un autre endroit sur la console centrale.

▶ Engagez la marche arrière **R**.

▶ Appuyez sur la touche **1**.  
L'image fournie par la caméra est affichée sur l'écran central.

▶ Retirez vos mains du volant.

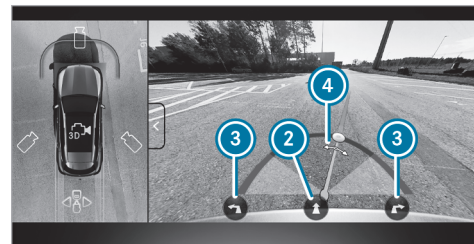

**i** L'image est présentée à titre d'exemple et sans remorque.

Vous pouvez sélectionner différentes manœuvres dans le menu de l'assistant de remorque pour les manœuvres. Les manœuvres disponibles dépendent de l'angle d'articulation actuel et de la longueur de la remorque.

▶ Réglage de l'angle d'articulation: sélectionnez **4**. Pour modifier l'angle d'articulation, effec-

tuez un mouvement de balayage vers la gauche ou vers la droite sur toute la surface de l'image de la caméra sur l'écran central.

ou

► Activation de la manœuvre Conduire tout droit: sélectionnez ②.

Le système calcule l'angle d'articulation de manière à maintenir la direction de la remorque au moment de l'activation. Pour ce faire, un bref déboîtement de la remorque a lieu en marche arrière pour revenir sur la trajectoire souhaitée. Le véhicule est ainsi aligné sur la remorque et la direction de la remorque est maintenue.

ou

► Activation de la manœuvre à 90°:

- Aligned le véhicule sur la remorque.
- Sélectionnez ③ (gauche ou droite).

Le système calcule l'angle d'articulation de manière à ce qu'une remorque puisse être manœuvrée avec un angle aussi faible que possible dans une entrée, si celle-ci est perpendiculaire à votre véhicule. Après avoir

tourné, le véhicule est de nouveau aligné sur la remorque.

► Accélérez et freinez si cela s'avère nécessaire.

① L'angle d'articulation maximal dépend de la longueur de la remorque. Cette dernière est calculée par le système lors d'une marche avant incluant des virages. Avant que la longueur de la remorque ne soit calculée, l'angle d'articulation maximal est de 23° environ. Plus la remorque est longue, plus l'angle d'articulation maximal est élevé (environ 60° max.).

① Surveillez votre environnement complet et soyez toujours prêt à freiner.

### Dispositif d'attelage

#### Remarques relatives à la traction d'une remorque

**⚠ ATTENTION** Risque d'accident dû à un crochet d'attelage inapproprié

Si vous posez un crochet d'attelage inapproprié, le dispositif pour remorque et l'essieu arrière risquent d'être surchargés.

Le comportement routier peut être fortement compromis et la remorque risque de se détacher. Il y a danger de mort.

- Montez exclusivement un crochet d'attelage qui permette de respecter les dimensions autorisées et qui soit conçu pour la traction d'une remorque.
- N'apportez pas de modifications au crochet d'attelage ou au dispositif pour remorque.

Les valeurs autorisées par le constructeur se trouvent sur les plaques signalétiques et, pour le véhicule tracteur, dans les «Caractéristiques techniques» sous «Dispositif d'attelage» (→ page 526).

**⚠ ATTENTION** Risque d'accident si l'attelage se met à tanguer

Si vous roulez trop vite lorsque vous tractez une remorque, l'attelage peut se mettre à tanguer.

Vous risquez alors de perdre le contrôle de l'attelage. L'attelage peut même se renverser.

- ▶ N'essayez en aucun cas d'étirer l'attelage en augmentant la vitesse.
- ▶ Réduisez la vitesse et ne contre-braquez pas.
- ▶ Freinez si nécessaire.

Le montage ultérieur d'un dispositif d'attelage est autorisé uniquement si une charge remorquée est inscrite dans les documents du véhicule. Si ce n'est pas le cas, l'utilisation du véhicule pour tracter une remorque n'est pas autorisée.

Pour de plus amples informations, adressez-vous à un atelier qualifié.

Dans le cas de dispositifs d'attelage amovibles, suivez impérativement la notice d'utilisation du fabricant du dispositif d'attelage.

Attelez et dételez la remorque avec précaution. Si vous n'attellez pas la remorque correctement au véhicule tracteur, l'attelage peut rompre.

Tenez compte des remarques suivantes relatives à la charge d'appui:

- Veillez à ce que la charge d'appui ne soit pas supérieure ou inférieure à la charge d'appui autorisée.
- Exploitez autant que possible la charge d'appui maximale.

Les valeurs suivantes ne doivent pas être dépassées:

- Charge remorquée autorisée
- Charge sur essieu arrière autorisée du véhicule tracteur
- MTAC du véhicule tracteur
- MTAC de la remorque
- Vitesse maximale autorisée de la remorque

Avant le départ, assurez-vous des points suivants:

- La pression de pneu de l'essieu arrière du véhicule tracteur est réglée à la valeur prescrite pour la charge maximale.
- L'éclairage de la remorque raccordée est opérationnel.

Toutefois, pour des raisons de droit d'homologation, vous n'êtes pas autorisé à rouler à plus de 62 mph (100 km/h) avec l'attelage dès lors que la charge sur essieu arrière est plus élevée. Cela vaut également dans les pays dans lesquels la vitesse maximale autorisée pour les attelages est supérieure à 62 mph (100 km/h).

### Pose du crochet d'attelage

**⚠ ATTENTION** Risque d'accident et de blessure résultant d'un montage incorrect du crochet d'attelage

Si le crochet d'attelage n'est pas monté et verrouillé correctement, il peut se détacher avec la remorque pendant la marche et mettre en danger d'autres usagers. Il y a danger de mort.

- ▶ Montez et verrouillez le crochet d'attelage conformément aux instructions de montage du fabricant.

- ▶ Lorsque le crochet d'attelage est monté, vérifiez avant chaque trajet qu'il est correctement verrouillé.

### Pose du crochet d'attelage

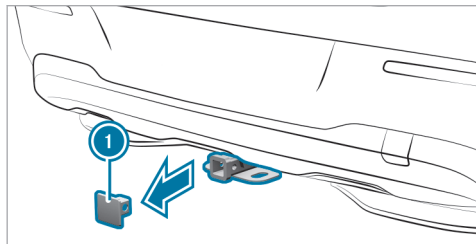

- ▶ Immobilisez le véhicule pour qu'il ne puisse pas se mettre à rouler.
- ▶ Enlevez le capuchon (1) du logement du crochet d'attelage en le tirant dans le sens de la flèche.
- ▶ Rangez le capuchon (1) de manière à ce qu'il ne puisse pas être projeté.

- ▶ Suivez les instructions de montage du fabricant du crochet d'attelage.

Tenez compte des remarques relatives au chargement du véhicule.

- ⓘ Pour que l'assistant de remorque pour les manœuvres fonctionne correctement, les valeurs enregistrées pour la position de la boule d'attelage doivent être réinitialisées après chaque changement de remorque, de crochet d'attelage et en cas de modification de la position de la boule d'attelage. Un nouveau parcours de calibrage doit ensuite être effectué. Pour de plus amples informations sur la réinitialisation et le parcours de calibrage, voir (→ page 356).

### Attelage et dételage d'une remorque

**⚠ ATTENTION** Risque de blessure en cas de modification du niveau du véhicule

Le niveau du véhicule peut être modifié par inadvertance (par une autre personne, par exemple). Vous risquez d'être coincé pendant

l'attelage ou le dételage de la remorque. Les personnes se trouvant entre la carrosserie et les pneus ou sous le véhicule risquent également d'être coincées.

Lors de l'attelage et du dételage d'une remorque:

- ▶ Ne pas ouvrir ou fermer de portes ou le hayon.
- ▶ Ne pas verrouiller ou déverrouiller le véhicule.

La remorque est correctement reconnue par le véhicule uniquement lorsque les conditions suivantes sont remplies:

- La remorque est correctement raccordée.
- Le système d'éclairage de la remorque doit être en bon état.
- ⓘ Avant d'utiliser l'assistant de remorque pour les manœuvres et lors de chaque changement de remorque, il faut effectuer un parcours de calibrage avec le crochet d'attelage utilisé (→ page 356).

Le raccordement correct de la remorque influence notamment le fonctionnement des systèmes suivants:

- Stabilisation de la remorque avec l'ESP®
- Assistant de remorque pour les manœuvres
- Assistant de franchissement de ligne actif
- Assistant de stationnement PARKTRONIC
- Assistant de stationnement actif
- Assistant d'angle mort
- Assistant d'angle mort actif
- Aide au départ
- Alerte en cas de circulation transversale
- Freinage durant les manœuvres
- Caméra de recul
- Caméras panoramiques
- AIRMATIC

**Véhicules sans correcteur de niveau:** la hauteur de la rotule varie en fonction de la charge du véhicule. Utilisez dans ce cas une remorque dont le timon est réglable en hauteur.

### Attelage d'une remorque

**!** **REMARQUE** Endommagement de la batterie de démarrage dû à une décharge complète

Si vous utilisez l'alimentation en tension pour charger la batterie de remorque, la batterie de démarrage risque d'être endommagée.

- ▶ Vous ne devez pas utiliser l'alimentation en tension du véhicule pour charger la batterie de remorque.

Pour obtenir des informations sur les crochets d'attelage appropriés pour les véhicules Mercedes-Benz, adressez-vous à un atelier qualifié, par ex. un point de service Mercedes-Benz.

- ▶ Immobilisez le véhicule pour qu'il ne puisse pas se mettre à rouler.
- ▶ Enlevez le capuchon du logement du crochet d'attelage et rangez-le en lieu sûr (→ page 353).
- ▶ Placez la remorque à l'horizontale derrière le véhicule, puis attellez-la.

- ▶ Etablissez la liaison électrique entre le véhicule et la remorque.

**i** Vous pouvez brancher des accessoires de 180 W maximum à l'alimentation permanente et à l'alimentation en tension commutée par l'intermédiaire du contacteur d'allumage.

### Dételage d'une remorque

**!** **ATTENTION** Risque de pincement et de coincement lors du dételage d'une remorque

Lorsque vous dételez une remorque à frein à inertie actionné, vous risquez de vous coincer la main entre le véhicule et le timon.

- ▶ Ne dételez pas une remorque à frein à inertie actionné.

**!** **REMARQUE** Endommagement lors du dételage d'une remorque avec frein à inertie actionné

Le véhicule risque d'être endommagé si vous dételez une remorque alors que le frein à inertie est actionné.

- ▶ Ne dételez pas la remorque si le frein à inertie est actionné.

#### **⚠ ATTENTION** Risque de coincement lors du débranchement du câble de la remorque

Lorsque vous débranchez le câble de la remorque, le véhicule peut s'abaisser.

Les personnes se trouvant entre la carrosserie et les pneus ou sous le véhicule risquent alors d'être coincées.

- ▶ Veillez, lorsque vous débranchez le câble de la remorque, à ce que personne ne se trouve à proximité immédiate des passages de roue ou sous le véhicule.

- ▶ Immobilisez le véhicule pour qu'il ne puisse pas se mettre à rouler.
- ▶ Interrompez la liaison électrique entre le véhicule et la remorque.
- ▶ Dételez la remorque.
- ▶ Démonter le crochet d'attelage en respectant les instructions de montage du fabricant du crochet d'attelage.

- ▶ Enfoncez le capuchon dans le logement du crochet d'attelage.

#### Sélection du type de remorque

Système multimédia:

- ▶  **» Réglages » Véhicule**
- ▶ **» Conduite » Type de remorque**

#### Réglage de la remorque

Les réglages dans ce menu améliorent les prévisions énergétiques pour le départ. La sélection des bornes de recharge, par exemple, est ainsi plus précise et le temps de charge est optimisé.

- ▶ Sélectionnez le type de remorque souhaité.
- ▶ Sélectionnez la vitesse maximale autorisée de la remorque réglée.
- ▶ **Mémorisation des modifications :** sélectionnez **Confirmer**.

- ⓘ Lorsque la prise de remorque est connectée (remorque/porte-vélos arrière), un menu apparaît automatiquement sur l'écran.

Vous disposez des choix suivants:

- Porte-vélo
- Petite remorque
- Grande remorque

#### Calibrage du dispositif d'attelage

- ▶ Sélectionnez **Dispositif d'attelage modifié** pour démarrer le calibrage de la nouvelle position de la boule d'attelage.
- ▶ **Mémorisation des modifications :** sélectionnez **Confirmer**.
- ▶ Activez l'assistant de remorque pour les manœuvres et suivez les instructions sur l'écran central. Dès que le message **Activé: assistant remorque pour manœuvres** s'affiche, le calibrage est terminé et l'assistant de remorque pour les manœuvres peut être utilisé.

#### Remarques relatives au remorquage de véhicules

Le véhicule n'est pas conçu pour l'utilisation de dispositifs de remorquage tow bar, qui sont utili-

sés, par exemple, pour le remorquage à plat ou le remorquage avec les quatre roues au sol. Le montage et l'utilisation de dispositifs de remorquage peut endommager le véhicule. En cas de remorquage ou de tractage d'un véhicule avec des dispositifs de remorquage, un comportement dynamique sûr du véhicule tracteur et du véhicule tracté n'est pas garanti. L'attelage peut se mettre à tanguer.

Tenez compte des remarques suivantes:

- Méthodes de remorquage autorisées (→ page 467)
- Remarques relatives au remorquage avec les 2 essieux au sol (→ page 468)

### Remarques relatives à l'écran conducteur

**⚠ ATTENTION** Risque d'accident en cas de défaut de l'écran conducteur

Lorsque l'écran conducteur est hors service ou que son fonctionnement est limité, vous ne recevez aucune information concernant, par exemple des limitations du fonctionnement, la vitesse, le rapport actuel ou l'état du frein de stationnement électrique.

Cela compromet la sécurité de fonctionnement.

- ▶ Arrêtez immédiatement le véhicule en tenant compte des conditions de circulation et immobilisez-le. Ne continuez pas de rouler.
- ▶ Prenez contact avec un atelier qualifié.
- ▶ Ne remorquez pas le véhicule, mais faites-le transporter.

Si la sécurité de fonctionnement de votre véhicule est compromise, arrêtez immédiatement le véhicule à l'écart de la circulation. Prenez contact avec un atelier qualifié.

L'écran conducteur affiche les informations principales suivantes:

- Vitesse et indicateur de puissance
- Autonomies avec une consommation normale, un style de conduite personnel ou un style de conduite à forte consommation
- Etat de charge de la batterie haute tension
- Voyants de contrôle et d'alerte

Vous disposez en outre notamment des fonctions suivantes:

- Différents menus, par exemple **Assistance** et **Navigation**
- Affichages d'état pour les systèmes d'aide à la conduite
- Messages d'écran

Dans certains menus, vous pouvez personnaliser les contenus et modifier les réglages.

### Remarques relatives à l'autonomie

Autonomie générale

- Toutes les autonomies affichées sont des hypothèses fondées sur diverses bases de calcul. L'autonomie réellement atteinte peut différer de l'autonomie affichée.
- Les températures extérieures, réglages de la climatisation, températures intérieures, conditions routières, style de conduite, etc. ont une influence directe sur l'autonomie atteignable.
- Tenez compte constamment des alertes relatives à la charge.

Autonomie avec un style de conduite personnel

- La consommation individuelle précédente est prise en compte dans le calcul de l'autonomie .
- Si la navigation ou l'itinéraire domicile-travail est activé, des informations supplémentaires concernant le trajet ultérieur peuvent être intégrées au calcul.



#### Autonomie avec une faible consommation

- L'autonomie maximale indique le potentiel d'autonomie avec une faible consommation, par exemple due à un style de conduite économique ou à l'arrêt du climatiseur.

#### Autonomie avec une consommation élevée

- L'autonomie minimale indique l'autonomie avec une consommation élevée, par exemple due à un style de conduite sportif ou à la mise en marche du climatiseur.
- Cette autonomie est déterminée sur la base des valeurs de consommation précédentes et actuelles.

#### Consommation électrique

- Les valeurs de consommation **Depuis départ** et **Dep. remise 0** prennent en compte tous les consommateurs actifs lorsque le système d'entraînement est en état de marche **READY**.

- ① Lorsque la fonction de maximisation de l'autonomie est activée, l'autonomie indiquée sur le tachymètre peut augmenter, en fonction du potentiel d'autonomie (→ page 223).

#### Défaut de l'écran conducteur

**⚠ ATTENTION** Risque d'accident en cas de défaut de l'écran conducteur

Lorsque l'écran conducteur est hors service ou que son fonctionnement est limité, vous ne recevez aucune information concernant, par exemple des limitations du fonctionnement, la vitesse, le rapport actuel ou l'état du frein de stationnement électrique.

Cela compromet la sécurité de fonctionnement.

- ▶ Arrêtez immédiatement le véhicule en tenant compte des conditions de circulation et immobilisez-le. Ne continuez pas de rouler.
- ▶ Prenez contact avec un atelier qualifié.
- ▶ Ne remorquez pas le véhicule, mais faites-le transporter.

#### Détection d'un défaut de l'écran conducteur

Les comportements suivants, entre autres, dénotent un défaut de l'écran conducteur:

- Alors que le véhicule est en marche, l'écran conducteur reste noir et aucun contenu n'est affiché.
- L'écran conducteur redémarre.
- Les contenus ne changent pas.
- Des valeurs telles que la vitesse ne sont plus affichées. En outre, divers voyants de contrôle et d'alerte sont affichés.

#### Conduite à tenir en cas de défaut de l'écran conducteur

Lorsque l'écran conducteur est hors service ou que son fonctionnement est limité, arrêtez immédiatement le véhicule en tenant compte des conditions de circulation et immobilisez-le. Pour ce faire, il est recommandé de procéder comme suit:

- ▶ Arrêtez le véhicule en tenant compte des conditions de circulation.
- ▶ Continuez d'appuyer sur la pédale de frein alors que le véhicule est arrêté.

- ▶ Appuyez sur la touche **P** qui se trouve sur le levier sélecteur DIRECT SELECT.
  - ▶ Serrez le frein de stationnement.
  - ▶ Relâchez lentement la pédale de frein et assurez-vous que le véhicule est immobilisé.
  - ▶ Maintenez la touche Start/Stop (→ page 250) appuyée pendant 3 secondes environ pour désactiver l'entraînement.
  - ▶ Prenez immédiatement contact avec un atelier qualifié.
  - ▶ Ne remorquez pas le véhicule, mais faites-le transporter.
- i** Tenez également compte des remarques complémentaires relatives à l'arrêt du véhicule (→ page 250) ainsi que des remarques relatives au transport du véhicule (→ page 470).

### Utilisation de l'écran conducteur

**⚠ ATTENTION** Les systèmes d'information et les appareils de communication risquent de détourner votre attention

L'utilisation de systèmes d'information et d'appareils de communication intégrés au véhicule pendant la marche risque de détourner votre attention de la circulation. Vous risquez en outre de perdre le contrôle du véhicule.

- ▶ N'utilisez ces appareils que si les conditions de circulation le permettent.
- ▶ Si ce n'est pas le cas, arrêtez-vous en tenant compte des conditions de circulation et procédez à des entrées dans le système uniquement lorsque le véhicule est à l'arrêt.

Lorsque vous utilisez l'écran conducteur, tenez compte des dispositions légales en vigueur dans le pays où vous vous trouvez.

### Navigation dans la barre de menus

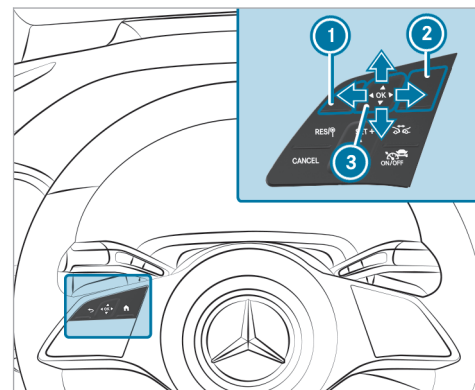

- ① Touche Retour
- ② Touche d'accès au menu principal
- ③ Touch Control

Les éléments de commande qui se trouvent à gauche sur le volant vous permettent de commander les contenus de l'écran conducteur. Vous pouvez naviguer parmi les contenus en effectuant un

mouvement de balayage avec un doigt sur le Touch Control ③ dans le sens vertical et horizontal. Appuyez sur le Touch Control pour confirmer la sélection.

**i** Pour une utilisation optimale, manipulez si possible le Touch Control ③ à l'aide de l'extrémité de votre pouce. Vous pouvez également régler la sensibilité du Touch Control sur l'écran central.

▶ Appuyez brièvement sur la touche du menu principal ②.

▶ Choisissez un menu en balayant du doigt vers la gauche ou vers la droite sur le Touch Control ③.

▶ **Confirmation** : appuyez sur le Touch Control ③.

## Menus sur l'écran conducteur

### Remarques relatives aux menus sur l'écran conducteur

**⚠ ATTENTION** Les systèmes d'information et les appareils de communication risquent de détourner votre attention

L'utilisation de systèmes d'information et d'appareils de communication intégrés au véhicule pendant la marche risque de détourner votre attention de la circulation. Vous risquez en outre de perdre le contrôle du véhicule.

- ▶ N'utilisez ces appareils que si les conditions de circulation le permettent.
- ▶ Si ce n'est pas le cas, arrêtez-vous en tenant compte des conditions de circulation et procédez à des entrées dans le système uniquement lorsque le véhicule est à l'arrêt.

Lorsque vous utilisez l'écran conducteur, tenez compte des dispositions légales en vigueur dans le pays où vous vous trouvez.

Vous pouvez afficher les menus suivants par l'intermédiaire de la barre de menus sur l'écran conducteur :

- **Epuré**
- **Sportif**
- **Classique**
- **Navigation**
- **Assistance**
- **Offroad** (Véhicules équipés de la transmission intégrale 4MATIC)
- **Maintenance**

Dans certains de ces menus, vous pouvez choisir parmi différentes informations pour le contenu d'écran au centre.

Dans la plupart des menus, vous pouvez régler d'autres contenus d'écran spécifiques au menu grâce aux **Options**.

Vous trouverez dans la notice d'utilisation numérique des informations complémentaires sur les possibilités de réglage et de sélection dans les menus.

## Affichage tête haute

### Fonctionnement de l'affichage tête haute

L'affichage tête haute projette, par exemple, différents contenus dans le champ de vision du conducteur.

Vous pouvez sélectionner différents contextes par l'intermédiaire de la barre de menus de l'affichage tête haute, par exemple:

- Minimal
  - Sportif
  - Standard
  - Réalité augmentée
  - Offroad (véhicules équipés d'une transmission intégrale 4MATIC)
  - Affichage ECO (dépend du modèle et de l'équipement) (→ page 218)
  - Réglages
  - Mise en marche et arrêt de l'affichage tête haute
- i** Selon l'équipement, le fonctionnement peut différer de la description et des illustrations

contenues dans la notice d'utilisation. Le guidage avec réalité augmentée, par exemple, n'est pas disponible dans toutes les variantes d'équipement.

Le graphique suivant montre, à titre d'exemple, l'affichage tête haute. Vous pouvez sélectionner les contenus à afficher (→ page 364).

### Contenus d'affichage de l'affichage tête haute avec navigation (9x3°)

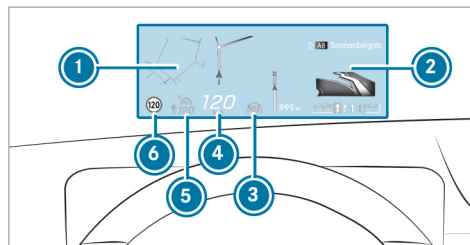

- 1 Messages de navigation
- 2 Messages de navigation (distance jusqu'au prochain événement qui concerne la circulation)

- 3 Etat de la direction active
- 4 Vitesse actuelle
- 5 Vitesse réglée dans le système d'aide à la conduite (TEMPOMAT, par exemple)
- 6 Panneau de signalisation détecté (assistant de signalisation routière)

Si vous recevez un appel, un message  **Appel en attente** apparaît dans l'affichage tête haute et l'écran conducteur.

## Affichage tête haute avec navigation et réalité augmentée (10x5°)

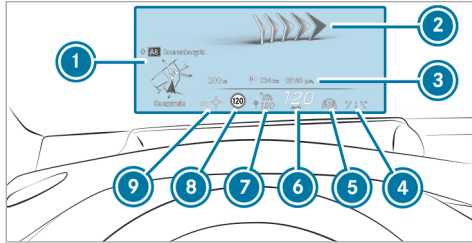

- ① Messages de navigation
- ② Messages de navigation Réalité augmentée
- ③ Affichages d'état Navigation, parexemple distance restante jusqu'à la destination, heure d'arrivée probable
- ④ Statut Assistant de franchissement de ligne actif
- ⑤ Etat de la direction active
- ⑥ Vitesse actuelle

- ⑦ Vitesse réglée dans le système d'aide à la conduite (assistant de régulation de distance DISTRONIC actif, parexemple)
- ⑧ Panneau de signalisation détecté (assistant de signalisation routière)
- ⑨ Assistant ECO

Si vous recevez un appel, un message  **Appel en attente** apparaît dans l'affichage tête haute et l'écran conducteur.

### Limites système

La visibilité est influencée en particulier par les conditions suivantes:

- Position du siège
- Réglage de la position de l'image
- Luminosité ambiante
- Chaussée mouillée
- Objets qui se trouvent sur le cache d'écran
- Polarisation des lunettes de soleil

### Fonctionnement de l'affichage tête haute avec réalité augmentée

- ① La réalité augmentée est uniquement disponible en liaison avec l'affichage tête haute 10x5°.

L'affichage tête haute avec réalité augmentée projette par ex. les contenus suivants dans le champ de vision du conducteur:

- des informations et une visualisation du système de navigation
- des informations et une visualisation des systèmes d'assistance à la conduite, par exemple de l'assistant de régulation de distance DISTRONIC actif
- des informations provenant des menus respectifs de l'écran conducteur



Affichage tête haute avec réalité augmentée (exemple)

- ① Repère du véhicule qui précède détecté (assistant de régulation de distance DISTRO-NIC actif)
- ② Flèches de manœuvre pour le tracé de la route (navigation)
- ③ Ligne indicatrice de l'état système d'assistance à la conduite

Le repère du véhicule qui précède détecté et les flèches de manœuvre pour le tracé de la route sont des affichages dynamiques. Le repère de véhicule s'aligne sur le véhicule qui précède, par rapport auquel l'assistant de régulation de dis-

tance régule la distance. Les flèches de manœuvres sont affichées dans la route calculée par la navigation.

#### Limites système

Le repérage du véhicule qui précède détecté peut être imprécis dans certaines situations ou ne pas repérer le bon véhicule. Tenez toujours compte de la situation de conduite réelle.

Le guidage avec réalité augmentée n'est pas disponible dans certaines situations, par exemple en cas de mauvaise réception satellite ou de routes non numérisées.

La visibilité est notamment influencée par les conditions suivantes:

- Détection de la caméra conducteur et de la caméra multifonction.
- Degré d'encrassement du pare-brise au niveau de la caméra multifonction ou lorsque la caméra est embuée, endommagée ou masquée

Autres limites système de l'affichage tête haute (→ page 362).

#### Utilisation de l'affichage tête haute

##### Sélection des contenus de l'affichage tête haute via la barre de menus sur l'écran conducteur



- ▶ Appuyez sur la touche du menu principal .
- ▶ **Sélection de la barre de menus de l'affichage tête haute :** effectuez un mouvement de balayage vers le haut sur le Touch Control.



### Commutation entre les contenus de l'affichage tête haute



- ▶ Effectuez un mouvement de balayage vers la gauche ou la droite sur le Touch Control. Un aperçu des contenus sélectionnés s'affiche sur l'affichage tête haute.
- ▶ **Confirmation** : appuyez sur la touche .

### Retour à l'écran conducteur

- ▶ Appuyez sur la touche  ou la touche .

### Réglage de la position et de la luminosité

- ▶ Effectuez un mouvement de balayage vers la gauche ou la droite sur le Touch Control et sélectionnez **Réglages** dans la barre de menus de l'affichage tête haute.
- ▶ Appuyez sur le Touch Control. Les réglages actuels concernant la position et la luminosité sont affichés sous forme de graphique dans l'affichage tête haute ainsi que sur l'écran conducteur.

- ▶ **Réglage de la position** : effectuez un mouvement de balayage vers le haut ou le bas sur le Touch Control.
- ▶ **Réglage de la luminosité** : effectuez un mouvement de balayage vers la gauche ou la droite sur le Touch Control. Les réglages effectués pour la position et l'intensité de l'éclairage sont enregistrés automatiquement.
- ▶ Appuyez sur la touche  ou  pour quitter les réglages.
- ▶ **Véhicules équipés de la fonction de réalité augmentée** : lors du réglage de la position, la barre d'état est décalée vers le haut et le champ d'affichage est diminué. Cela peut légèrement altérer la surface sur laquelle les contenus de réalité augmentée sont affichés.

### Sélection de l'affichage tête haute avec réalité augmentée

- ▶ Appuyez sur la touche du menu principal .

- ▶ **Sélection de la barre de menus de l'affichage tête haute** : effectuez un mouvement de balayage vers le haut sur le Touch Control.
- ▶ **Sélection de l'affichage tête haute avec réalité augmentée** : effectuez un mouvement de balayage vers la gauche ou la droite sur le Touch Control pour activer le contenu.

### Mise en marche et arrêt de l'affichage tête haute

Ecran conducteur:



#### Activation

- ▶ Effectuez un mouvement de balayage vers le haut sur le Touch Control.
- ▶ Appuyez sur le Touch Control .

#### Désactivation

- ▶ Effectuez un mouvement de balayage vers le haut sur le Touch Control.
- ▶ Effectuez un mouvement de balayage sur le Touch Control et sélectionnez **Affich. tête haute**.

► Appuyez sur le Touch Control **OK**.

### Réglage de l'affichage tête haute dans le système multimédia

Système multimédia:





### Mise en marche et arrêt de l'affichage tête haute





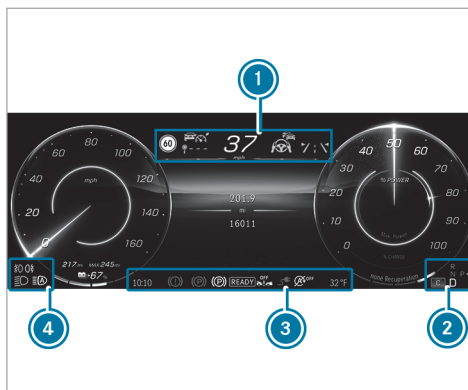





► Sélectionnez **Affichage tête haute**.  
L'affichage tête haute est mis en marche ou arrêté.

### Vue d'ensemble des affichages d'état sur l'écran conducteur







Les affichages d'état relatifs aux systèmes d'aide à la conduite et aux systèmes de sécurité active se trouvent dans les champs d'affichage ① à ④.



- ① Le nombre, la position et la représentation des affichages d'état sur l'écran conducteur varient en fonction des systèmes activés ou désactivés.
-  Détection des personnes (uniquement dans le graphique du système d'assistance) (→ page 171)
-  Assistant de stationnement actif disponible (→ page 331)

-  L'assistant de stationnement actif détecte la place de parking(→ page 331)
-  Assistant de stationnement PARKTRONIC désactivé (→ page 328)
-  TEMPOMAT(→ page 270)
-  Assistant de régulation de distance DISTRONIC actif (→ page 272)
-  Distance de consigne de l'assistant de régulation de distance DISTRONIC actif (→ page 272)
-  Freinage d'urgence assisté actif désactivé (→ page 298)
-  Freinage d'urgence assisté actif perturbé ou hors d'état de fonctionner (→ page 298)
-  Assistant directionnel actif (→ page 283)
-  Assistant de changement de voie actif (→ page 287)
-  Assistant de franchissement de ligne actif (→ page 308)



-  Assistant d'angle mort actif (uniquement dans le graphique du système d'assistance) (→ page 307)
-  Pédale d'accélérateur tactile (→ page 223)
-  Fonction HOLD (→ page 264)
-  Assistant de feux de route adaptatifs (→ page 174)
-  Assistant d'encombrements actif (→ page 280)
-  Alerte en cas de chaussée glissante

**Véhicules équipés d'un assistant de signalisation routière :** avertissements et panneaux de signalisation détectés (→ page 299).

Des informations importantes d'autres systèmes d'aide à la conduite peuvent temporairement masquer les panneaux de signalisation affichés.

## Vue d'ensemble et utilisation

### Remarques relatives au système multimédia MBUX

**⚠ ATTENTION** Les systèmes d'information et les appareils de communication risquent de détourner votre attention

L'utilisation de systèmes d'information et d'appareils de communication intégrés au véhicule pendant la marche risque de détourner votre attention de la circulation. Vous risquez en outre de perdre le contrôle du véhicule.

- ▶ N'utilisez ces appareils que si les conditions de circulation le permettent.
- ▶ Si ce n'est pas le cas, arrêtez-vous en tenant compte des conditions de circulation et procédez à des entrées dans le système uniquement lorsque le véhicule est à l'arrêt.

Lorsque vous utilisez le système multimédia, tenez compte des dispositions légales en vigueur dans le pays dans lequel vous vous trouvez.

Selon l'équipement, les fonctionnalités et la désignation de votre système multimédia MBUX peuvent différer de la description et des illustrations qui figurent dans la notice d'utilisation. Le guidage avec réalité augmentée, par exemple, n'est pas disponible dans toutes les variantes d'équipement.

**i** Les fonctions de votre système multimédia MBUX peuvent différer et dépendent des facteurs suivants:

- Marché
- Versions spécifiques au pays
- Conditions techniques

Les fonctions, services et prestations mis à disposition par Mercedes-Benz et/ou des fournisseurs tiers peuvent ne plus être disponibles à l'issue de la période contractuelle ou en raison des conditions techniques. Il n'existe donc aucun droit à la mise à disposition durable de fonctions, de services et de prestations.

Les fonctions décrites sont susceptibles d'être modifiées, optimisées et adaptées après la clôture de la rédaction.

Mercedes-Benz se réserve donc le droit de modifier les points suivants:

- Fonctions
- Services
- Prestations

Pour ces raisons, l'équipement de votre véhicule peut différer de certaines descriptions et illustrations du système multimédia MBUX.

**!** **REMARQUE** Température de surface élevée suite à une exposition directe au soleil de l'écran central/passager

La surface de l'écran est très foncée.

Si l'écran est exposé aux rayons du soleil, la surface peut devenir très chaude.

- ▶ Laissez refroidir l'écran avant de le toucher pendant une période prolongée s'il a été exposé au soleil.

### Vue d'ensemble du système multimédia MBUX

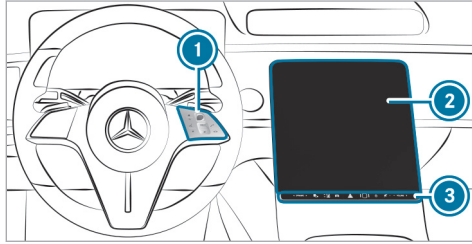

Véhicules équipés d'un écran central

- ① Touch Control et groupe de touches pour la commande du système multimédia MBUX  
MBUX est l'acronyme de Mercedes-Benz User Experience.
  - Utilisation du Touch Control
- ② Écran central avec fonctionnalité tactile
  - Vue d'ensemble de l'écran d'accueil
  - Utilisation de l'écran tactile
- ③ Panneau de commande avec:
  - ☐ Capteur d'empreinte digitale

- ☐ Mise en marche et arrêt du système multimédia MBUX
- ☐ Désactivation et activation du son
- ☐ Réglage du volume sonore

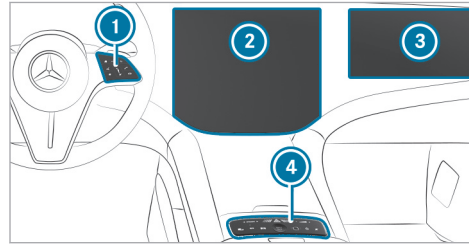

Véhicules équipés d'un hyper-écran MBUX

- ① Touch Control et groupe de touches pour la commande du système multimédia MBUX
  - Utilisation du Touch Control
- ② Écran central avec fonctionnalité tactile pour le conducteur
  - Vue d'ensemble de l'écran d'accueil
  - Utilisation de l'écran tactile
- ③ Écran passager avec fonctionnalité tactile

- Vue d'ensemble de l'écran d'accueil
- Utilisation de l'écran tactile
- ④ Panneau de commande avec:
  - ☐ Capteur d'empreinte digitale
  - ☐ Mise en marche et arrêt du système multimédia MBUX
  - ☐ Désactivation et activation du son
  - ☐ Réglage du volume sonore

Possibilités d'utilisation supplémentaires:

- Dialogue vocal avec l'assistant vocal MBUX
- Utilisation de fonctions sans contact avec l'assistant intérieur MBUX

L'interaction se fait alors de manière intelligente, réactive ou par des mouvements de la main ou de la tête.

- ① Vous trouverez de plus amples informations sur l'utilisation et sur les applications et services dans la notice d'utilisation numérique.

## Écran passager (véhicules équipés d'un hyper-écran MBUX)

**⚠ ATTENTION** Risque d'accident et de blessure dû à un manque de vigilance du conducteur lorsque celui-ci regarde l'écran passager

Regarder l'écran passager pendant la marche peut détourner votre attention de la circulation. Vous risquez en outre de perdre le contrôle du véhicule. L'écran passager est exclusivement destiné au passager.

- ▶ Surveillez constamment les conditions de circulations réelles.
- ▶ Évitez de regarder l'écran passager pendant la marche.

L'écran passager est un écran tactile supplémentaire spécialement conçu pour le passager.

Conditions requises pour l'affichage de contenu sur l'écran passager pendant la marche:

- Le passager est assis sur le siège passager.

- La caméra conducteur est activée (→ page 389).

Le symbole  est affiché dans la ligne indicatrice de l'état de l'écran central.

- La caméra conducteur détecte la tête et la direction du regard du conducteur.

Il affiche le contenu du système multimédia MBUX indépendamment de l'écran central. Selon l'application, la commande s'effectue indépendamment du conducteur. Des contenus étendus, par exemple la lecture de contenus multimédia, sont également disponibles pendant la marche, en fonction du marché.

Si le conducteur dirige son regard trop longtemps vers l'écran passager, les contenus, par exemple les images animées, sont masqués. Un concept de blocage intelligent basé sur la caméra est utilisé à cet effet.

- ⓘ Lorsque le véhicule est garé, le passager peut utiliser l'écran passager aux conditions suivantes:
  - Le passager est assis sur le siège passager.

- Une interaction a lieu avec le système multimédia MBUX.

Si le conducteur a quitté le véhicule pour une courte durée, par exemple pour faire des courses, il est également possible de commander l'écran passager.

- ⓘ En l'absence de passager, une image décorative numérique peut être affichée sur l'écran passager.

### Protection antivol

Cet appareil a fait l'objet de mesures techniques afin de le protéger contre le vol. Pour de plus amples informations sur la protection antivol, adressez-vous à un point de service Mercedes-Benz.

### Zero-Layer

#### ■ Fonction du Zero-Layer

Le Zero-Layer vous offre un contenu dynamique du système multimédia MBUX et permet un accès et un contrôle rapides des applications que vous utilisez. Si vous sélectionnez  sur l'écran central, la carte numérique apparaît avec les

applications dans la zone d'affichage inférieure. Par rapport à l'écran d'accueil avec menu classique, les opérations nécessaires pour accéder aux applications sont réduites. Vous pouvez commuter entre le Zero-Layer et l'écran d'accueil avec menu classique.

Les applications peuvent être masquées dans la zone d'affichage et être à nouveau affichées.

Les modules et applications suivants sont disponibles sur le Zero-Layer:

- Module EQ et module de navigation

Le module EQ est toujours affiché sur la carte numérique. La vue étendue contient les réglages de la charge et les fonctions de navigation.

- Divertissement (médias, radio) et téléphone

Lorsque la zone d'affichage inférieure est affichée, les sources de divertissement sont toujours affichées.

Un téléphone portable doit être connecté au système multimédia MBUX pour que le téléphone puisse être affiché.

- Applications actives

Un programme de massage actif, par exemple, est affiché dans la zone d'affichage inférieure.

- Suggestions

Les suggestions sont affichées dans la zone d'affichage inférieure en fonction du contexte et de votre comportement utilisateur. Voici quelques exemples:

- Numéros composés
- Programmes de massage actifs
- Fonctions du véhicule
- Applications vocales en ligne

- Applications vocales en ligne

Dans la zone d'affichage inférieure, des services dépendant du contexte et pouvant être exécutés par la voix sont disponibles en accès direct.

Les applications sont d'abord affichées dans une vue réduite. En appuyant dessus, vous pouvez les commander ou ouvrir le menu associé (vue étendue).

Après une pression prolongée sur une suggestion, un menu contextuel s'ouvre dans lequel d'autres fonctions sont disponibles.

La fonction d'apprentissage peut être activée et désactivée pour les options (→ page 391).

### ■ Vue d'ensemble du Zero-Layer

#### Carte numérique et applications spécifiques à l'utilisateur (exemple)

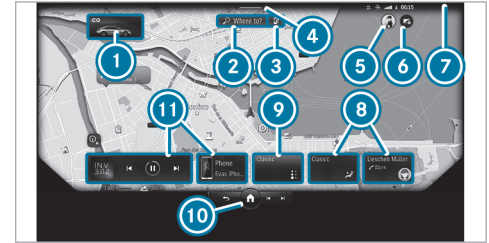

- ① Module EQ (vue réduite)
- ② Entrée de la destination
- ③ Recherche d'une borne de recharge

- ④ Affichage du centre de contrôle: tirez le repère vers le bas
- ⑤ Affichage des réglages du profil utilisateur
- ⑥ Menu de partage de contenu
- ⑦ Ligne indicatrice de l'état
- ⑧ Suggestions  
Condition requise: les suggestions sont activées (→ page 391).
- ⑨ Application active, par exemple programme de massage
- ⑩  Pression brève: affichage de toutes les applications et de la recherche globale (→ page 373)  
Pression longue: affichage de l'écran d'accueil avec menu classique
- ⑪ Sources de divertissement (médias, radio) et téléphone  
Condition requise pour le téléphone: le téléphone portable est raccordé au système multimédia MBUX.

Le Zero-Layer affiche la carte numérique et les applications spécifiques à l'utilisateur.

Les applications spécifiques à l'utilisateur suivantes sont affichées dans la zone d'affichage inférieure:

- Suggestions ⑧
- Applications actives ⑨
- Sources de divertissement et téléphone ⑪
- Applications vocales en ligne

La zone d'affichage inférieure peut être masquée et affichée (→ page 373).

#### Informations relatives aux sources de divertissement

Vous pouvez commander les applications dans la vue réduite ou dans le menu (vue étendue) (→ page 373).

Exemples:

- Commande de la source média, par exemple pause/lecture, titre suivant, réglage d'une station
- Sélection d'un titre à partir de la liste de lecture actuelle ou d'une station à partir de la liste des stations

- Sélection d'une source média

La source média doit être connectée au système multimédia MBUX.

#### Informations relatives au téléphone

Pour utiliser les fonctions, le téléphone portable doit être connecté au système multimédia MBUX.

Condition requise pour les suggestions: l'option **Appels & Messages** est activée dans les suggestions.

Exemples:

- Prise d'un appel et rappel d'un appel manqué  
Les appels manqués sont affichés pour le téléphone portable actuellement connecté au système multimédia MBUX.
- Affichage des contacts et de la liste d'appels et appel d'un contact
- Utilisation des fonctions de communication
- Suggestions de contacts  
Les contacts sont suggérés pour le téléphone portable connecté au système multimédia MBUX. Aucun contact n'est suggéré pour un

téléphone portable associé à un autre profil utilisateur.

- Rédaction d'un message à l'intention d'un contact (suggestion)
- Connexion d'un appareil par l'intermédiaire du gestionnaire d'appareils (suggestion)

#### Informations relatives aux applications actives

Vous disposez des fonctions suivantes:

- Commande d'un programme de massage
- Commande de l'assistant de stationnement actif
- Commande d'un programme ENERGIZING COMFORT
- Relèvement ou abaissement du niveau du véhicule

#### Suggestions concernant les fonctions confort et les fonctions du véhicule ainsi que la navigation

Condition requise: les options **Confort**, **Véhicule** et **Navigation** sont activées dans les suggestions.

- Commande d'un programme de massage

Le système multimédia propose un programme à une certaine heure, par exemple.

- Commande d'un programme ENERGIZING COMFORT
- Ouverture du hayon  
Condition requise: le véhicule est équipé de la fermeture confort du couvercle de coffre.
- Ouverture et fermeture des portes confort  
Condition requise: le véhicule est équipé de portes confort.
- Réglage du niveau du véhicule
- Exécution des réglages du chauffage
- Activation et désactivation de l'assistant de stationnement PARKTRONIC
- Sélection des dernières destinations et des destinations parmi les favoris

#### Suggestions d'applications vocales en ligne

Condition requise: l'option **Services vocaux en ligne** est activée dans les suggestions.

Les applications vocales suggérées sont mises à disposition en ligne et sont basées sur vos saisies vocales précédentes.

Exemples:

- Quel temps fera-t-il demain?
- Mets les informations.
- Lance Geoquiz.
- Ouvre la porte de garage.

#### Affichage et utilisation du Zero-Layer

##### Affichage du Zero-Layer



Lorsque le véhicule a été mis en marche, le Zero-Layer est affiché avec la carte numérique. La navigation est activée.

▶ **Depuis une autre application:** appuyez sur la touche  qui se trouve à droite sur le volant.

ou

▶ Appuyez sur .



##### Commande des applications dans la vue réduite (exemples)

▶ **Médias:** pour lire le titre précédent ou suivant, appuyez sur  ou .

- ▶ **Prise d'un appel ou rappel d'un appel manqué :** appuyez sur le contact. Une fois la connexion établie, les fonctions de communication sont disponibles.
- ▶ **Fin d'un appel :** appuyez de nouveau sur le contact.
- ▶ **Réponse à un message :** appuyez sur un message et dictez le message en utilisant l'assistant vocal MBUX.
- ▶ **Lancement d'un programme de massage :** appuyez sur l'application et lancez le programme de massage.
- ▶ **Sélection d'une dernière destination :** appuyez sur l'application et sélectionnez l'une des dernières destinations.
- ▶ **Sélection d'une destination parmi les favoris :** appuyez sur l'application et sélectionnez la destination.

**Masquage et affichage de la zone d'affichage présentant les applications**

- ▶ **Masquage :** faites glisser les applications vers le bas.

- ▶ **Affichage :** tirez le repère situé au-dessus de  vers le haut.  
ou
- ▶ Sélectionnez .
- ▶ Appuyez sur la touche  qui se trouve à droite sur le volant.

**Module EQ (vue étendue)**

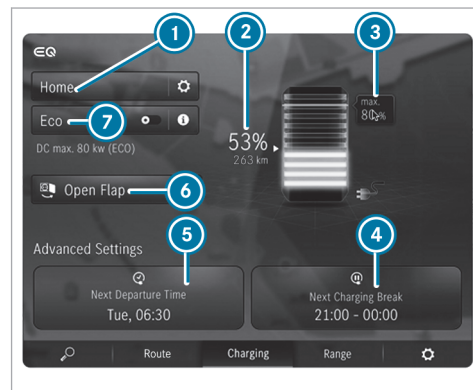

- ① Réglage d'un programme de charge (→ page 248)
- ② Etat de charge actuel de la batterie haute tension
- ③ Etat de charge maximal (en fonction du réglage)



- ④ Réglage de la prochaine pause durant la charge (pour profiter des tarifs avantageux)
- ⑤ Réglage d'une heure de départ
- ⑥ Ouverture du volet de prise
- ⑦ Activation et désactivation de la charge ECO

▶ Appuyez sur le module EQ (→ page 371). Les réglages de la charge sont affichés.

D'autres fonctions EQ et de navigation sont disponibles dans la barre de menus inférieure:

- Symbole 

Entrée d'une destination

- **Itinéraire**

L'itinéraire indique les arrêts de charge et la destination.

- **Autonomie**

Activation et désactivation de la maximisation de l'autonomie (→ page 223)

- **Consomm.**

Les valeurs de consommation instantanées et moyennes sont affichées.

- Symbole 

Exécution de réglages pour **Vue**, **Messages & signaux sonores** et **Itinéraire**

▶ **Fermeture du menu** : sélectionnez .

### Module de navigation (vue étendue)

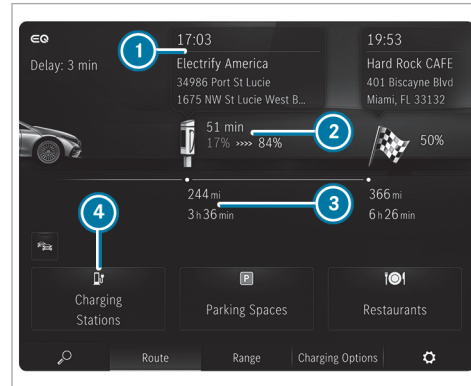

Module de navigation avec guidage activé (exemple)

- ① Heure d'arrivée à l'arrêt de charge, type de borne de recharge

- ② L'arrêt de charge indique le temps de charge recommandé par la navigation avec intelligence électrique ainsi que les états de charge à l'arrivée et à la poursuite du trajet pour une durée de trajet optimale
- ③ Distance par rapport à la position actuelle du véhicule et temps de trajet restant
- ④ Recherche de bornes de recharge supplémentaires

▶ Appuyez sur le module EQ (→ page 371).

▶ Sélectionnez **Itinéraire** dans la barre de menus inférieure.

### Utilisation d'un menu dans la zone d'affichage inférieure (exemple: programme de massage activé)

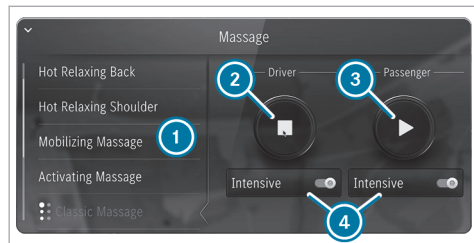

- ❶ Sélection d'un programme de massage
  - ❷ Lancement ou arrêt du programme de massage pour le conducteur
  - ❸ Lancement ou arrêt du programme de massage pour le passager
  - ❹ Réglage de l'intensité du massage pour le siège conducteur ou passager
- ▶ Appuyez sur l'application. La vue étendue de l'application apparaît.
  - ▶ **Fermeture du menu :** sélectionnez .



### Ouverture et fermeture du menu contextuel d'une suggestion

- ▶ Appuyez longuement sur une suggestion. Le menu contextuel s'ouvre et affiche, par exemple, l'option **Ne plus proposer**.
- ▶ **Fermeture :** balayez vers le bas.



### Retrait d'une suggestion de la zone d'affichage

- ▶ Faites glisser la suggestion vers le haut.

### Affichage de toutes les applications

- ▶ Appuyez brièvement sur . Les applications disponibles sont affichées. La recherche globale est disponible.
- ▶ **Masquage des applications :** appuyez de nouveau brièvement sur .

### Commutation entre le Zero-Layer et l'écran d'accueil avec menu classique

- ▶ Appuyez longuement sur . L'écran d'accueil avec menu classique apparaît.
- ▶ **Retour au Zero-Layer :** appuyez longuement sur .

### Vue d'ensemble de l'écran d'accueil



- ❶ Affichages dans la ligne indicatrice de l'état
  - ❷ Affichage des paramètres du profil utilisateur et changement d'utilisateur
  - ❸ Affichage du centre de contrôle: tirez le repère vers le bas
  - ❹ Affichage des favoris
  - ❺ Affichages dans la ligne indicatrice de l'état
  - ❻ Affichage d'autres applications
  - ❼ Affichage d'une application
  - ❽ Accès rapides de l'application
  - ❾ Menu principal
- ▶  Affichage du menu précédent

 Pression longue: commutation entre l'écran d'accueil et le Zero-Layer

 Titre précédent ou station précédente

 Titre suivant ou station suivante

- i** Pendant un appel, la durée de l'appel est affichée dans le menu principal **9**.

Le centre de contrôle vous permet d'afficher les fonctions suivantes:

- Centre de notifications
- Menu de partage de contenu
- Favoris
- Accès rapides du véhicule

### Menu de partage de contenu dans le centre de contrôle

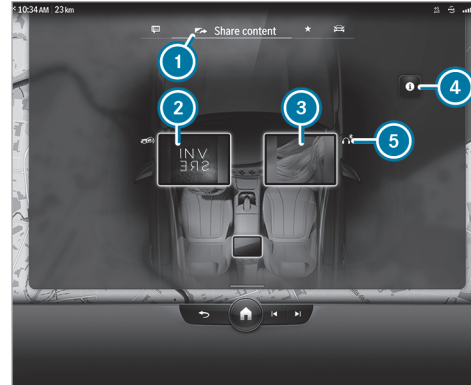

Menu de partage de contenu (exemple)

- 1** Affichage du menu
- 2** Ecran central avec contenu actif (affichage de couverture)
- 3** Ecran passager

- 4** Affichage de l'animation pour le partage de contenu
- 5**  Casque Bluetooth® raccordé à l'écran passager droit

Pour partager des contenus, glissez et déposez un écran sur un autre écran.

Pour commander la lecture de médias, appuyez sur un écran.

- i** Si le véhicule est équipé du divertissement arrière haut de gamme MBUX et d'une tablette arrière MBUX, sont affichés sous **2** et **3** :
- les écrans arrière
  - la tablette arrière MBUX

## Utilisation du système multimédia MBUX

### A l'aide du Touch Control

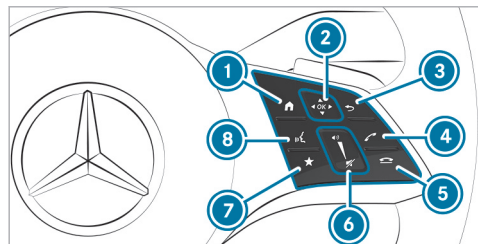

- ① Affichage de l'écran d'accueil
- ② Touch Control
  - Balayage dans le sens de la flèche (navigation)
  - Pression (confirmation)
- ③ Retour à l'affichage précédent
- ④ Lancement ou prise d'un appel
- ⑤ Refus d'un appel ou fin de communication

- ⑥ Augmentation du volume sonore: balayage vers le haut  
Diminution du volume sonore: balayage vers le bas
  - Coupure du son: pression
- ⑦ Affichage des favoris
- ⑧ Démarrage de l'assistant vocal MBUX

La navigation à l'intérieur des menus et des listes s'effectue par **balayage à un doigt** sur la surface tactile du Touch Control ②, par exemple:

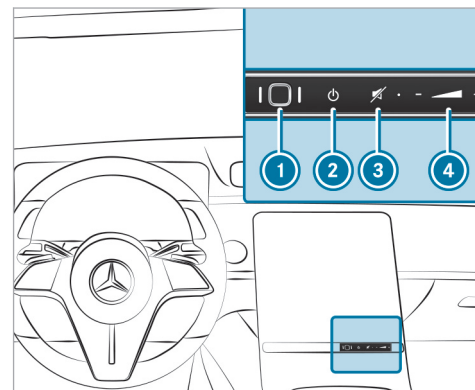

- ▶ **Entrée de caractères**: sélectionnez un caractère à l'aide du clavier, puis appuyez sur le Touch Control ②.
- ▶ **Sélection d'une option de menu**: naviguez dans les listes, puis appuyez sur le Touch Control ②.
- ▶ **Déplacement de la carte numérique**: effectuez un mouvement de balayage dans la direction de votre choix.

### A l'aide de l'écran tactile





Éléments de commande dans le cas des véhicules équipés d'un écran central (exemple)

- ① Capteur d'empreinte digitale
- ② Mise en marche et arrêt du système multimédia MBUX
- ③ Activation et désactivation du son

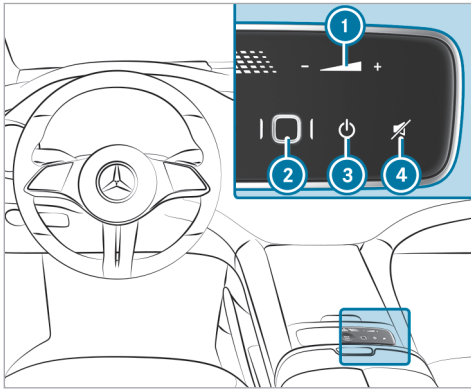
- ④ Réglage du volume sonore  
Appuyez sur  ou sur  ou effleurez la touche.



Éléments de commande dans le cas des véhicules équipés d'un hyper-écran MBUX (exemple)

- ① Réglage du volume sonore  
Appuyez sur la touche  ou .

- ② Capteur d'empreinte digitale  
③ Mise en marche et arrêt du système multimédia MBUX  
④ Activation et désactivation du son

- ▶ **Sélection d'un point de menu ou d'une entrée :** appuyez sur un symbole ou sur une entrée.
- ▶ **Agrandissement de l'échelle de la carte :** appuyez brièvement 2 fois de suite à l'aide d'un doigt.
- ▶ **Réduction de l'échelle de la carte :** appuyez brièvement avec 2 doigts.
- ▶ **Entrée de caractères par l'intermédiaire du clavier :** appuyez sur une touche.
- ▶ **Naviguez dans les menus :** balayez du doigt vers le haut, le bas, la gauche ou la droite.
- ▶ **Entrée de caractères grâce à la fonction de reconnaissance de l'écriture manuscrite :** traitez le caractère sur l'écran tactile à l'aide d'un doigt.

- ▶ **Agrandissement ou réduction de l'échelle de la carte :** écartez ou rapprochez 2 doigts l'un de l'autre.
- ▶ **Agrandissement ou réduction d'une partie d'un site Internet :** écartez ou rapprochez 2 doigts l'un de l'autre.
- ▶ **Rotation de la carte numérique :** tournez 2 doigts vers la gauche ou vers la droite.
- ▶ **Déplacement de la carte numérique :** appuyez sur l'écran tactile et faites glisser votre doigt dans la direction souhaitée.
- ▶ **Enregistrement d'une destination à partir de la carte numérique :** appuyez sur l'écran tactile et maintenez la pression jusqu'à ce qu'un message apparaisse.
- ▶ **Réglage du volume sonore sur une échelle :** appuyez sur l'écran tactile et faites glisser votre doigt vers la gauche ou vers la droite.
- ▶ **Affichage d'un menu global dans les applications :** appuyez sur l'écran tactile et maintenez la pression jusqu'à ce que le menu **Options** apparaisse.

## Fonctionnement de l'assistant vocal MBUX

**⚠ ATTENTION** Les systèmes d'information et les appareils de communication risquent de détourner votre attention

L'utilisation de systèmes d'information et d'appareils de communication intégrés au véhicule pendant la marche risque de détourner votre attention de la circulation. Vous risquez en outre de perdre le contrôle du véhicule.

- ▶ N'utilisez ces appareils que si les conditions de circulation le permettent.
- ▶ Si ce n'est pas le cas, arrêtez-vous en tenant compte des conditions de circulation et procédez à des entrées dans le système uniquement lorsque le véhicule est à l'arrêt.

Pour votre propre sécurité, respectez impérativement les remarques suivantes lors de l'utilisation des appareils de communication mobiles et en particulier de votre système de commande vocale:

- Tenez compte des dispositions légales en vigueur dans le pays dans lequel vous vous trouvez.
- Si vous utilisez le système de commande vocale dans une situation d'urgence, votre voix pourrait se modifier et votre communication téléphonique, par exemple pour un appel d'urgence, pourrait donc être retardée inutilement.
- Familiarisez-vous avec les fonctions du système de commande vocale avant de prendre la route.

L'assistant vocal MBUX permet d'utiliser les fonctions du véhicule et les différents domaines du système multimédia MBUX par le biais de commandes vocales. L'assistant vocal MBUX est opérationnel environ 30 secondes après avoir mis le véhicule en marche et peut être utilisé depuis tous les sièges. Vous trouverez de plus amples

informations sur les commandes vocales ainsi que des exemples dans la notice d'utilisation numérique.

L'assistant vocal MBUX vous permet, en fonction de l'équipement du véhicule, d'utiliser les fonctions suivantes:

- Téléphone
- SMS et E-mail
- Navigation
- Radio et Médias
- Fonctions du véhicule
- Fonctions en ligne

Vous disposez de l'ensemble des fonctionnalités du système de commande vocale uniquement si la commande vocale en ligne est activée.

## Dialogue interactif

### Démarrage du dialogue

- ▶ Dites «Hey Mercedes» pour activer l'assistant vocal MBUX. L'activation vocale doit être activée dans le système multimédia.

ou

- ▶ Appuyez sur la touche  du volant multifonction. Une ligne bleue apparaît sur le système multimédia MBUX. Le dialogue peut être lancé.

Vous pouvez dialoguer avec l'assistant vocal MBUX en utilisant des phrases entières en langage courant. L'activation vocale peut également être directement combinée avec une commande vocale, par exemple «Hey Mercedes, quelle est la vitesse maximale ici?».

#### Affichage de l'aide

- ▶ **Informations relatives à l'assistant vocal MBUX:** «Hey Mercedes, que peux-tu faire?»
- ▶ **Notice d'utilisation numérique:** «Montre-moi la notice d'utilisation.» Lorsque le véhicule est à l'arrêt, vous avez l'intégralité de la notice d'utilisation numérique à votre disposition.

#### Utilisation des fonctions (exemples)

- ▶ **Utilisation de la navigation:** «Cherche un restaurant asiatique, mais pas japonais, à Stuttgart Sud.»

- ▶ **Utilisation du téléphone:** «Appelle mon père.»
- ▶ **Réglage de la langue système en anglais (commande rapide):** «Change language to English.»
- ▶ **Utilisation de la radio:** «Montre-moi la liste des stations.»
- ▶ **Utilisation des médias:** «Active la lecture aléatoire.»
- ▶ **Utilisation des fonctions du véhicule:** «Règle le chauffage de siège sur 2.»
- ▶ **Utilisation des fonctions en ligne:** «Quelle heure est-il à Sydney?»
- ▶ **Questions sur le véhicule:** «Est-ce que j'ai l'assistant d'angle mort?»

#### Vue d'ensemble de l'assistant intérieur MBUX

 **ATTENTION** Risque de blessure dû aux rayons laser de la caméra

Ce produit utilise un système laser de classe 1. Si vous ouvrez le boîtier ou si celui-ci

est endommagé, les rayons laser risquent d'endommager votre rétine.

- ▶ N'ouvrez en aucun cas le boîtier.
- ▶ Confiez toujours les travaux de maintenance et les réparations à un atelier qualifié.

Ce produit est conforme aux dispositions de la réglementation 21 CFR 1040.10 et 1040.11 de la FDA, à l'exception des déviations en adéquation avec la notice Laser N° 50 de la FDA datée du 24 juin 2007.

- ⓘ La caméra capture des données d'image pour les applications telles que la détection du corps, de la tête et de la main. La caméra transforme les données d'image en métadonnées. Aucune donnée d'image n'est donc enregistrée. Les données sont traitées uniquement dans le véhicule et ne sont pas transmises en dehors du véhicule.

- ① Lorsque vous démarrez le véhicule, l'assistant intérieur MBUX est automatiquement activé. Vous pouvez activer ou désactiver l'assistant intérieur. Le réglage est enregistré dans votre profil utilisateur actuel et est spécifique au siège. Via le profil utilisateur, il est également disponible dans d'autres véhicules équipés de l'assistant intérieur MBUX. Vous ne devez donc effectuer le réglage qu'une seule fois et vous pouvez l'emporter avec vous dans l'autre véhicule.
- ① Vous pouvez activer ou désactiver les caméras avant et arrière de l'assistant intérieur par l'intermédiaire de **Avant** et **Arrière**. Les réglages sélectionnés de la caméra (activée/désactivée) ne sont pas enregistrés dans le profil utilisateur et ne s'appliquent qu'au véhicule actuel. Si vous passez à un autre véhicule équipé de l'assistant intérieur MBUX, vérifiez les réglages et ajustez-les si nécessaire.

L'assistant intérieur MBUX est équipé d'une caméra avant et d'une caméra arrière.

- ① Une version est également disponible avec uniquement une caméra avant.

La caméra avant comporte 2 caméras qui assistent le conducteur et le passager.

La caméra arrière comporte 2 caméras qui assistent les passagers arrière gauche et droit.

L'assistant intérieur MBUX observe les occupants du véhicule par le biais de caméras laser 3D. Les caméras de la caméra avant se trouvent dans l'unité de commande au toit. Les caméras de la caméra arrière sont situées dans l'arceau de toit.

L'assistant détecte les interactions des occupants du véhicule par le biais des caméras. Il interprète alors les mouvements naturels des mains, de la tête et du corps des occupants du véhicule, soit contextuellement, soit à leur demande explicite. L'assistant peut ainsi déclencher automatiquement les fonctions de l'habitacle et fournir une assistance si la situation l'exige.

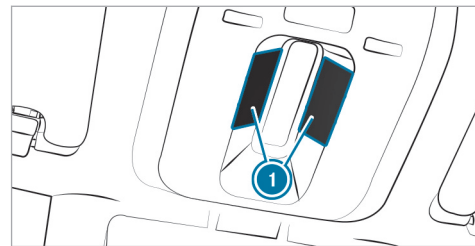

- ① Disposition des caméras de la caméra avant dans l'unité de commande au toit

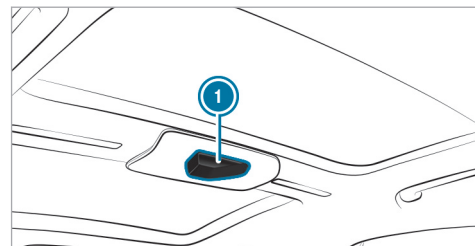

- ① Disposition de la caméra arrière dans l'arceau de toit



L'assistant prend en charge les fonctions du véhicule et d'infodivertissement sur 3 niveaux d'interactions:

- INTELLIGENTE

L'assistant détecte automatiquement les occupants du véhicule et active les fonctions.

- REACTIVE

L'assistant reconnaît le langage corporel naturel d'un occupant du véhicule et exécute automatiquement les fonctions adaptées à la situation.

- SANS CONTACT

L'occupant du véhicule demande activement une fonction avec un mouvement de la main ou une pose de la main.

L'assistant offre des fonctions sur les thèmes suivants:

- SECURITE

L'assistant aide les occupants du véhicule lors de l'utilisation des systèmes de retenue.

- CONFORT

L'assistant augmente le confort en automatisant les fonctions de l'habitacle et en prenant en charge l'interaction naturelle avec le véhicule.

- INFODIVERTISSEMENT

Les occupants du véhicule peuvent exécuter une fonction favori avec une pose de la main.

#### Limites système, messages d'écran et remarques relatives à la résolution des problèmes

Les messages de défaut sont affichés sur l'écran central, par exemple.

Le système peut être perturbé ou ne pas fonctionner dans les situations suivantes:

- Les caméras peuvent chauffer lors de leur utilisation. Les caméras peuvent alors se désactiver temporairement, notamment en cas d'utilisation prolongée ou lorsque la température extérieure est élevée.

Ne touchez ou ne couvrez pas les caméras. Attendez que les caméras aient refroidi et qu'elles soient de nouveau disponibles.

Le message [Assistant intérieur moment indisponible. Notification à suivre.](#) apparaît.

Vous recevez une notification lorsque la caméra est de nouveau disponible.

- La caméra avant ou arrière est masquée, encrassée, embuée ou rayée.

Avant de nettoyer le cache de caméra, attendez que la caméra ait refroidi.

Le message [Pas dispo. pr l'instant, cf. notice d'utilisation](#) apparaît.

Nettoyez l'extérieur du cache de caméra avec un chiffon en coton sec ou humide. N'utilisez pas de chiffon en microfibre. Ne retirez **pas** le cache lors du nettoyage.

- Un occupant du véhicule est très grand. Les vêtements portés (gants, chapeau, foulard, couleur des vêtements) ou les objets portés (montre avec un grand écran, par exemple) peuvent compromettre le champ de vision de la caméra. Ou la zone de détection de la caméra est limitée.

Aucun message n'apparaît.

Dégagez le champ de vision de la caméra.

Les objets situés dans la zone de détection de la caméra peuvent limiter le champ de vision

de la caméra. Veillez à ce qu'aucun objet ne pende au rétroviseur intérieur, par exemple.

- L'assistant intérieur MBUX est défectueux.

Le message **Assistant intérieur non disponible. Contactez votre atelier Mercedes-Benz.** apparaît.

Rendez-vous dans un point de service Mercedes-Benz.

- Dans les conditions suivantes, le message **Assistant intérieur à l'arrière pas dispo. pour l'instant, cf. notice d'utilisation** apparaît:
  - Véhicules équipés d'une banquette arrière: dès que le siège arrière central est occupé, les fonctions ne sont pas prises en charge à l'arrière.  
Pour utiliser l'assistant intérieur à l'arrière, gardez le siège arrière central libre.
  - Le siège passager est trop en arrière et se trouve dans le champ de vision de la caméra.  
Avancez le siège passager.
  - La 2e rangée de sièges n'est pas complètement reculée. Les occupants du véhicule

qui y sont assis sont trop proches de la caméra.

Reculez la 2e rangée de sièges.

- Le véhicule est équipé d'une 3 rangée de sièges. La languette d'une ceinture de sécurité est encliquetée dans une boucle de ceinture.

Pour utiliser l'assistant intérieur à l'arrière, gardez le siège ou la rangée de sièges libre.

Assurez-vous que la languette de la ceinture de sécurité arrière n'est pas introduite dans la boucle de ceinture du siège correspondant.

### **Avertisseur de sortie prévoyant (SECURITE/réactive)**

Conditions requises

- Le véhicule est équipé de l'assistant d'angle mort actif avec avertisseur de sortie.
- L'assistant d'angle mort actif est activé (→ page 308).

- Le véhicule est équipé de l'éclairage d'ambiance actif ou de l'éclairage d'ambiance.

- Les caméras sont activées:

La caméra avant active les portes avant.

La caméra arrière active les portes arrière.

- ① Tenez compte des informations relatives aux limites système de l'assistant d'angle mort actif avec avertisseur de sortie (→ page 304).

La fonction permet de prévenir les occupants qui s'appêtent à quitter le véhicule d'une éventuelle collision avec un véhicule ou un vélo qui s'approche.

Dès qu'un occupant du véhicule déplace sa main vers la poignée de porte, les alertes suivantes sont émises en fonction de l'équipement du véhicule:

- L'éclairage d'ambiance actif ou l'éclairage d'ambiance clignote en rouge.
- Pour l'une des portes avant, le voyant d'alerte intégré au rétroviseur extérieur clignote également en rouge.

- Si vous ouvrez la porte, un signal d'alerte retentit.
- ❗ L'alerte visuelle est donc déjà émise **avant** que la porte ne soit ouverte.
- ❗ Pour de plus amples informations sur l'assistant d'angle mort actif avec avertisseur de sortie, voir (→ page 304) et sur l'éclairage d'ambiance, voir (→ page 176).

### Allumage et extinction de l'éclairage de lecture et de recherche

#### Conditions requises

- **Pour l'éclairage de lecture** : les caméras sont activées:  
La caméra avant active l'éclairage de lecture pour le conducteur et le passager.  
La caméra arrière active l'éclairage de lecture pour les passagers arrière gauche et droit.
- Le mouvement de la main est exécuté sous le rétroviseur intérieur pour le conducteur et le passager. Les occupants arrière déplacent la main au niveau de la poignée de maintien devant le spot de lecture.
- **Pour l'éclairage de recherche** : la fonction est disponible lorsqu'il fait sombre dans le véhicule.  
Les caméras sont activées:  
La caméra avant surveille la zone d'interaction du siège passager inoccupé.  
La caméra arrière surveille la zone d'interaction du siège arrière gauche ou droit inoccupé.
- Les sièges observés sont inoccupés ou un enfant est installé dans un système de retenue pour enfants.

### Allumage et extinction de l'éclairage de lecture



Exécution de la commande de l'éclairage de lecture pour le conducteur et le passager

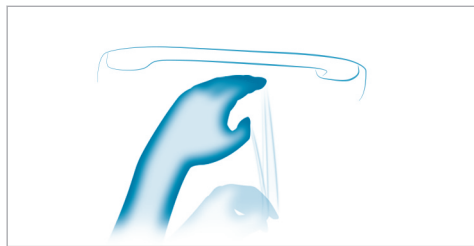

Exécution de la commande de l'éclairage de lecture pour les passagers arrière

▶ Déplacez votre main de haut en bas sous le rétroviseur intérieur.

ou

▶ Déplacez votre main vers le haut et vers le bas devant le spot de lecture.  
L'éclairage de lecture est allumé ou éteint.

Allumage et extinction de l'éclairage de recherche



Zone d'interaction pour l'activation de l'éclairage de recherche

- ▶ **Allumage:** placez votre main dans la zone d'un siège inoccupé.  
L'éclairage de recherche s'allume automatiquement pour l'occupant du véhicule.
- ▶ **Extinction:** retirez votre main de la zone du siège inoccupé.  
L'éclairage de recherche s'éteint de nouveau.

### Présélection automatique des rétroviseurs extérieurs (CONFORT/réactive)

Conditions requises

- La caméra avant est activée.

Jusqu'à présent, pour régler les rétroviseurs extérieurs, le rétroviseur souhaité était sélectionné par l'intermédiaire d'une touche de présélection située sur la porte conducteur.

Avec l'assistant intérieur MBUX, le rétroviseur à régler est présélectionné automatiquement par le mouvement naturel de la tête vers la gauche ou la droite. Lorsque la main effleure la touche de réglage du rétroviseur extérieur, le voyant LED situé sous la touche du côté du rétroviseur présélectionné s'allume.

Réglez la position du rétroviseur activé par l'intermédiaire de la touche.

- ❗ La présélection des rétroviseurs extérieurs par l'intermédiaire des touches reste possible. Pour de plus amples informations sur le réglage des rétroviseurs extérieurs, voir (→ page 184).

- ❶ La caméra conducteur est également utilisée pour cette application.

### Affichage d'un favori à l'aide du geste V (INFODIVERTISSEMENT/sans contact)

#### Conditions requises

- La caméra avant est activée.
- Au moins un favori est enregistré dans la liste des favoris.
- Le favori est associé à l'assistant intérieur MBUX.
- La zone de détection du geste de favori (geste V) se trouve au-dessus de la console centrale, devant l'écran central.
- Le geste V doit être maintenu pendant quelques instants.

Le geste V facilite l'accès à un favori.

Les occupants du véhicule installés à l'avant peuvent associer leur propre favori au geste V. Par exemple, une destination, une station radio ou un programme de massage pour un siège.

Lorsque le véhicule est équipé d'un écran passager, le passager peut associer directement le geste V à un favori sur l'écran passager. Lorsque le passager exécute le geste V comme décrit, le favori s'ouvre sur l'écran passager.

- ❶ Si aucun favori n'a encore été créé et associé à l'assistant intérieur MBUX, le système multimédia peut vous aider à le faire.

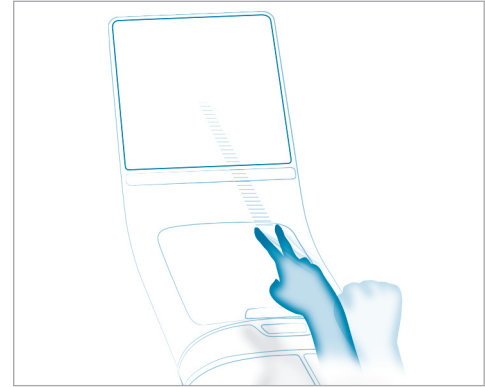

Exécution du geste V au-dessus du vide-poches de la console centrale, à hauteur de l'écran central

- ▶ Placez la main au-dessus du vide-poches de la console centrale, à hauteur de l'écran central. Le dos de la main est dirigé vers le haut. Tendez l'index et le majeur et écartez-les pour former un V. Repliez les autres doigts.

- ▶ Maintenez le geste V pendant quelques instants.  
Le favori apparaît.

### Fonctionnement de la caméra conducteur

La caméra conducteur se trouve dans l'écran conducteur.

La caméra conducteur est une caméra stéréo.

La caméra conducteur surveille les caractéristiques suivantes:

- la position de la tête
- la direction du regard
- le comportement de fermeture des paupières
- le visage du conducteur

- ⓘ La caméra conducteur est automatiquement activée à chaque fois que le véhicule est ouvert avec la clé.

L'état actuel de la caméra conducteur  est indiqué dans la ligne indicatrice de l'état de l'écran central.

- ⓘ La caméra conducteur capture des données d'image pour les applications telles que le

système ATTENTION ASSIST et la reconnaissance faciale.

La caméra transforme les données d'image en métadonnées. Aucune donnée d'image n'est donc enregistrée. Les données sont traitées uniquement dans le véhicule et ne sont pas transmises en dehors du véhicule.

La caméra conducteur doit être configurée avant de pouvoir être utilisée pour la reconnaissance faciale. Enregistrement des données biométriques (→ page 391).

### Limites système

Le système peut être perturbé ou ne pas fonctionner dans les situations suivantes:

- La caméra est masquée ou encrassée, embuée ou rayée.
- Le visage et/ou les yeux du conducteur sont masqués.
- Le conducteur porte une paire de lunettes ne laissant pas passer les rayons infrarouges.

### Messages d'écran

Dans les situations suivantes, des messages d'écran peuvent apparaître:

- La caméra conducteur ne fonctionne pas. La caméra est défectueuse.  
Le message **Caméra conducteur ne fonctionne pas cf. notice d'utilisation** apparaît.
- lorsque la caméra conducteur ne peut pas détecter la position de votre tête en raison de la position du volant ou du siège

Le message **Modifier la position du volant et du siège jusqu'à ce que 6 points soient visibles en haut de l'écran** apparaît.

- La vision de la caméra conducteur est réduite ou limitée.

Le message **Mauvaise visibilité de la caméra sur le conducteur Fonctions concernées: cf. notice d'utilisation** apparaît.

Le message peut apparaître dans les cas suivants, par exemple:

- La vision de la caméra est masquée, par exemple par le port d'un foulard ou d'un bonnet.
- Le conducteur porte une paire de lunettes ne laissant pas passer les rayons infrarouges.
- Lorsque les cheveux cachent partiellement les yeux, par exemple lorsque vous portez une longue frange.
- En cas de fort ensoleillement. La caméra conducteur ne peut pas distinguer les yeux du conducteur si le contraste clair-obscur est trop important.
- Lorsqu'une main ou les 2 mains reposent sur le haut du volant (position 12 h).

#### Remarques relatives à l'entretien

Tenez compte des remarques relatives à l'entretien de l'intérieur du véhicule pour l'écran (→ page 452).

#### Activation et désactivation de la caméra conducteur

Système multimédia:

→  ► Réglages ► Système  
► Assistants intelligents

A chaque mise en marche du véhicule, la caméra conducteur est déjà automatiquement activée.

► Sélectionnez **ON** ou **Désactivé**.

Lorsque la caméra conducteur est désactivée ou que le message **Mauvaise visibilité de la caméra sur le conducteur** Fonctions concernées: cf. [notice d'utilisation](#) apparaît, les fonctions suivantes ne sont pas disponibles ou seulement de manière limitée:

- l'écran conducteur 3D
- l'écran tête haute à réalité augmentée MBUX (→ page 362)
- la détection de micro-sommeil du système ATTENTION ASSIST (→ page 267)
- la reconnaissance faciale

Cette fonction sert de capteur pour l'authentification et le déverrouillage du profil utilisateur et des applications protégées (→ page 391).

- la présélection d'un rétroviseur extérieur  
Cette fonction permet de présélectionner automatiquement par le mouvement naturel de la tête vers la gauche ou la droite le rétroviseur extérieur à régler (→ page 184).

#### Informations relatives aux utilisateurs, suggestions et favoris

**⚠ ATTENTION** Risque de coincement lors du réglage du siège conducteur après sélection d'un profil conducteur

La sélection d'un profil utilisateur peut déclencher le réglage du siège conducteur sur la position mémorisée pour ce profil utilisateur. Vous ou d'autres occupants du véhicule pourriez alors être blessés.

► Veillez à ce que personne ne se trouve dans la zone de déplacement du siège pendant le réglage du siège conducteur

par l'intermédiaire du système multimédia.

Si une personne risque d'être coincée, interrompez immédiatement la procédure de réglage:

▶ a) Appuyez brièvement sur le message d'alerte sur l'écran central.

ou

▶ b) Appuyez sur l'une des touches de position de la fonction mémoire ou actionnez un contacteur de réglage du siège de la porte conducteur.  
La procédure de réglage s'arrête.

Le siège conducteur est équipé d'une protection anticoincement.

Si la porte conducteur est ouverte, le siège conducteur ne sera **pas** réglé lorsque vous rappelez un profil conducteur.

### Profils utilisateur et contenus spécifiques aux utilisateurs

Conditions requises pour le propriétaire du véhicule:

- Vous avez un compte utilisateur Mercedes me.
- Vous avez un code PIN Mercedes me.
- Vous avez accepté les conditions d'utilisation.
- Le véhicule est associé à un compte utilisateur Mercedes me.

**i** Si l'une des conditions requises énumérées est manquante ou si aucun profil utilisateur n'a été sélectionné, les données décrites ci-dessous seront enregistrées dans le véhicule en tant que réglage par défaut. Les réglages par défaut peuvent être modifiés par tous les utilisateurs du véhicule.

Les profils utilisateur enregistrent les réglages personnels. Lorsque le véhicule est utilisé par plusieurs personnes, un utilisateur peut paramétrer son profil sans modifier les réglages des autres utilisateurs.

Vous pouvez personnaliser un profil utilisateur dans le véhicule à l'aide de l'assistant de configuration ou via les réglages de votre profil utilisateur. Vous pouvez configurer certains paramètres tels que le code PIN Mercedes me et une photo de profil dans l'application Mercedes me ou sur le portail Mercedes me.

Les contenus spécifiques aux utilisateurs et les applications contenant des données personnelles sont protégés par différents niveaux de sécurité. Pour accéder aux contenus protégés, il est possible d'utiliser le code PIN Mercedes me et, selon l'équipement du véhicule, des capteurs biométriques.

**i** Le niveau de sécurité est déterminé par le système multimédia et calculé à partir de la combinaison de toutes les entrées des capteurs. Certains niveaux de sécurité ne peuvent pas être désactivés.

**i** Lorsqu'un profil utilisateur est activé, les systèmes de confort personnalisés suivants, par exemple, peuvent être ajustés ou leurs réglages peuvent être chargés:

- Siège



- Eclairage d'ambiance
- Rétroviseurs extérieurs
- Stores
- Réglages de la climatisation

Si le profil utilisateur est activé pendant la marche, le siège conducteur n'est pas ajusté.

En fonction de l'équipement du véhicule, vous pouvez mémoriser les réglages suivants en tant qu'utilisateur:

- Réglage du siège conducteur, du volant et des rétroviseurs
- Climatisation
- Eclairage d'ambiance
- Radio (y compris liste des stations)
- Suggestions et favoris

### Suggestions

Le véhicule peut retenir les habitudes d'utilisation du conducteur. Il offre alors des suggestions de destinations, de numéros de téléphone et de préférences musicales. Les conditions requises sont la sélection d'un utilisateur, votre accord pour la

saisie des données et suffisamment de données collectées.

### Favoris

Les favoris permettent d'accéder rapidement aux applications fréquemment utilisées. Vous disposez d'un total de 100 favoris.

### Configuration des utilisateurs, suggestions et favoris

#### Conditions requises

- Le véhicule est à l'arrêt.

Système multimédia:



» Sélectionner un utilisateur

#### Ajout d'un utilisateur

» Sélectionnez  [Ajouter un utilisateur](#).

Un code QR est généré.

» Scannez le code QR affiché avec l'application Mercedes me ou un quelconque scanner de code QR sur un appareil mobile. Si l'application Mercedes me n'est pas encore installée

sur votre appareil mobile, vous êtes redirigé vers le Store de votre appareil mobile.

» Suivez les instructions affichées dans l'application.

Le véhicule est associé à votre compte utilisateur Mercedes me. Cela crée automatiquement votre profil utilisateur dans le véhicule.

Lorsque votre profil utilisateur est disponible, vous en êtes informé.

Si le véhicule est à l'arrêt, l'assistant de configuration démarre automatiquement après la sélection de l'utilisateur.

### Protection des contenus et des applications spécifiques aux utilisateurs

Lorsque vous ajoutez un nouvel utilisateur, la protection d'accès est déjà activée pour le profil utilisateur. Le code PIN Mercedes me et, selon l'équipement du véhicule, des capteurs biométriques sont disponibles pour l'accès. Les capteurs biométriques doivent être programmés dans le véhicule. L'authentification se fait en tenant compte de tous les capteurs programmés et disponibles.

Les contenus et les applications spécifiques aux utilisateurs suivants, par exemple, sont protégés:

- Sélection de l'utilisateur et paramètres du profil utilisateur
- Capteurs biométriques

La programmation des capteurs biométriques est protégée.

- Suggestions

Les données et la détermination des destinations, sources média, stations radio, contacts et messages les plus probables sont protégées.

- ENERGIZING COACH

Les données médicales enregistrées et leur évaluation sont protégées.

- Mercedes me connect store

L'achat de services est protégé.

► Désactivez ou activez **Protection des contenus**.

► Désactivez ou activez **Protection d'accès**.

❗ Lorsque la protection d'accès est désactivée, votre profil utilisateur peut être consulté depuis chaque siège et des modifications peuvent être apportées.

❗ La protection d'accès est activée ou désactivée en fonction du véhicule.

### Programmation, modification et effacement de la reconnaissance biométrique

Les modèles de données biométriques sont mémorisés dans les capteurs du véhicule. Lorsqu'une reconnaissance a été enregistrée, ce capteur contribue à l'authentification sur le système multimédia.

► Sélectionnez **Protection des contenus**.

► Sélectionnez **Reconnaissance faciale**, **Reconn empreintes digitales** ou **Reconnaissance vocale**.

❗ Si nécessaire, authentifiez-vous sur le système multimédia.

### Configuration de la reconnaissance faciale

► Suivez les instructions données par le système.

Votre visage est scanné. Un message sur l'écran conducteur ou central vous indique si la reconnaissance faciale a réussi. Vous pouvez déverrouiller votre profil utilisateur et les applications protégées grâce à la reconnaissance faciale.

### Configuration de la reconnaissance des empreintes digitales

► Placez et soulevez votre doigt plusieurs fois sur le capteur d'empreinte digitale situé sous l'écran tactile .

Le doigt est scanné. Si la numérisation a réussi, un message apparaît sur l'écran central. Vous pouvez déverrouiller votre profil utilisateur et les applications protégées avec votre empreinte digitale.

### Configuration de la reconnaissance vocale

- ▶ Dites la phrase affichée sur l'écran central et suivez les instructions de l'assistant vocal. Si la reconnaissance vocale a réussi, un message apparaît sur l'écran central. Vous pouvez déverrouiller votre profil utilisateur.
- ❗ Evitez les bruits de fond ou les bruits parasites pendant la reconnaissance vocale.

### Effacement des données biométriques

- ▶ Appuyez sur , par exemple à droite de **Reconn empreintes digitales**.
- ▶ Sélectionnez **Oui**.



### Sélection d'un utilisateur

- ❗ Lorsque vous activez un profil conducteur, les réglages du siège conducteur et du volant peuvent être repris.
- Vous pouvez stopper la procédure de réglage de la manière suivante:
- Appuyez sur le message **Appuyez ici pour annuler** sur l'écran central.

- Appuyez sur l'une des touches de commande des sièges situées sur la porte conducteur.

- ▶ Sélectionnez **Sélectionner un utilisateur**.
- ▶ Sélectionnez un utilisateur.
- ▶ Si nécessaire, authentifiez-vous avec le code PIN Mercedes me ou une caractéristique biométrique enregistrée dans le système. Le profil utilisateur est chargé et activé.
- ❗ Si vous sélectionnez **Continuer sans profil**, aucun réglage spécifique au profil utilisateur n'est repris.





### Configuration et effacement des suggestions

- ▶ Sélectionnez .
- ▶ Sélectionnez **Réglages**.
- ▶ Sélectionnez **Système**.
- ▶ Sélectionnez **Suggestions**.
- ▶ Sélectionnez .
- ▶ Activez ou désactivez les options individuellement. Lorsqu'une option est activée et que suffisamment de données ont été collectées, des sug-



gestions personnalisées basées sur votre comportement vous sont proposées sur le Zero-Layer. Il peut s'agir de destinations visitées, de numéros composés et de suggestions basées sur votre utilisation de la musique.

- ▶ **Effacement des suggestions collectées**: sélectionnez .
- ▶ Sélectionnez **Oui**.  
Les suggestions sont remises à zéro.

### Ajout de favoris à partir des catégories

- ▶ Sélectionnez .
- ▶ Sélectionnez .
- ▶ Sélectionnez .
- ▶ Sélectionnez  **Créer nouveau favori**.
- ▶ Sélectionnez la catégorie.
- ▶ Sélectionnez un favori.

### Association d'un favori au geste V de l'assistant intérieur MBUX

- ▶ Sélectionnez .
- ▶ Sélectionnez .

- ▶ Sélectionnez .
- ▶ Sélectionnez **Conducteur** ou **Passager**.
- ▶ Sélectionnez la catégorie.
- ▶ Sélectionnez un favori.

## Réglages système

### Vue d'ensemble du menu Réglages système

Le menu Réglages système vous permet d'effectuer des réglages pour les menus et éléments de commande suivants:

- Ecran
  - Luminosité de l'écran
  - Image décorative pour l'écran passager (véhicules équipés d'un hyper-écran MBUX)
- Éléments de commande
  - Langue du clavier et reconnaissance de l'écriture manuscrite
  - Sensibilité du Touch Control
  - Commande tactile pour l'écran tactile
- Assistant vocal MBUX
- Assistant intérieur MBUX
- Son
  - Divertissement
  - Navigation et messages d'information routière
  - Téléphone
- Protection des données
- Connectivité
  - Wi-Fi, Bluetooth®
- Sécurité enfants au niveau de la tablette arrière MBUX
- Heure & date
- Langue
- Unités de distance
- Code PIN du système
- Suggestions
- Mise à jour de logiciel
- Remise à zéro du système

### Vue d'ensemble des mises à jour logicielles

Pour la sécurité des données de votre système multimédia, des mises à jour de logiciel importantes peuvent s'avérer nécessaires. Veuillez installer celles-ci, faute de quoi la sécurité de votre système multimédia ne peut plus être garantie.

Lorsqu'une mise à jour de logiciel est disponible, le système multimédia affiche un message correspondant.

Lorsque l'option **Mise à jour en ligne auto.** est activée, les mises à jour de logiciel sont téléchargées automatiquement. Lorsque l'option est désactivée, les nouvelles mises à jour de logiciel vous sont signalées 1 fois. Les mises à jour de logiciel sont disponibles au téléchargement pendant une durée limitée.

Exécution d'une mise à jour logicielle:

- Vous pouvez lancer les mises à jour logicielles via le module de communication.
- Vous pouvez lancer les mises à jour logicielles via un point d'accès Wi-Fi.
- Vous pouvez lancer les mises à jour des cartes à partir d'un support externe.

- ❗ Les mises à jour de logiciel en ligne ne peuvent pas être exécutées via des points d'accès Wi-Fi externes qui sont cryptés par TKIP.
- ❗ Si le point d'accès Wi-Fi nécessite une connexion via le navigateur, ce dernier s'ouvrira pour lancer la mise à jour après une connexion réussie. Pour démarrer le téléchargement, suivez les instructions affichées dans le navigateur.
- ❗ Pour les mises à jour logicielles via le module de communication, le véhicule doit être connecté à Internet et associé à un compte utilisateur Mercedes me.
- ❗ Pour les mises à jour logicielles via Wi-Fi, le véhicule doit être connecté à un point d'accès Wi-Fi externe.

Une mise à jour logicielle comporte 3 étapes:

- Téléchargement ou copie des données nécessaires à l'installation
- Installation de la mise à jour de logiciel téléchargée
- Activation de la mise à jour de logiciel téléchargée

- ❗ Il peut être nécessaire de redémarrer le système multimédia MBUX une fois la mise à jour logicielle terminée.
- ❗ Pendant le téléchargement de certaines mises à jour de logiciel, le système multimédia ne peut pas être utilisé et les fonctions du véhicule peuvent être limitées.
- ❗ Certaines mises à jour de logiciel nécessitent un état sécurisé du véhicule pour terminer l'installation. Elles ne peuvent être exécutées que dans le véhicule correctement immobilisé et avec le véhicule arrêté.

**Pour les mises à jour de logiciel avec état sécurisé du véhicule :** lorsque vous atteignez la dernière étape de l'installation, un message apparaît sur l'écran central après avoir arrêté le véhicule. Suivez les instructions étape par étape qui apparaissent sur l'écran central pour terminer l'installation.

Certaines mises à jour de logiciel ne peuvent être installées que lorsque le véhicule est garé en toute sécurité, qu'il n'y a plus de personnes dans le véhicule et que le véhicule est verrouillé.

### Disponibilité de l'écran conducteur et de l'écran central

Lors de l'installation des mises à jour de logiciel, il n'est pas possible d'utiliser ni le véhicule, ni l'écran central, ni l'écran conducteur. Lorsqu'une installation est en cours, vous pouvez recevoir le message d'écran suivant:

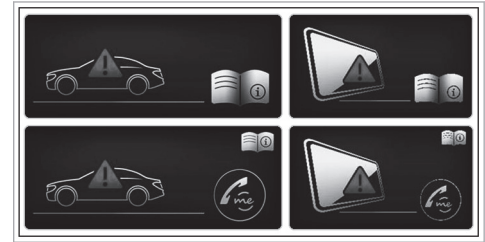

- ❗ Le message d'écran n'apparaît pas à chaque installation d'une mise à jour de logiciel.

Dans de rares cas, une erreur peut survenir lors de l'installation. Le système tente automatiquement de restaurer la version antérieure.

S'il n'est pas possible de restaurer la version antérieure, le message d'écran représenté ci-

dessus apparaîtra chaque fois que le véhicule sera démarré.

### Panne de l'écran conducteur

Si l'écran conducteur est en panne ou qu'il présente un défaut, vous ne pouvez plus reconnaître les limitations de fonctionnement des systèmes importants pour la sécurité ou l'affichage de la vitesse, par exemple. Cela peut compromettre la sécurité de fonctionnement du véhicule. Arrêtez immédiatement le véhicule à l'écart de la circulation et prenez contact avec un atelier qualifié. (→ page 555)

Pour de plus amples informations sur les mises à jour de logiciel, consultez le <https://me.secure.mercedes-benz.com>.

### Panne de l'écran central

Si l'écran central est en panne ou si le message d'écran représenté ci-dessus est affiché en permanence, certains systèmes tels que la caméra de recul, l'assistant de stationnement PARKTROPIC ou la climatisation ne sont plus disponibles. Continuez de rouler, mais avec prudence, et rendez-vous immédiatement dans un atelier qualifié.

### Panne de l'écran passager (véhicules équipés d'un hyper-écran MBUX uniquement)

Si l'écran passager est en panne ou si un message d'écran est affiché en permanence, les fonctions et les systèmes ne sont plus disponibles via l'écran passager. Rendez-vous dans un atelier qualifié.

### Création d'un point d'accès Wi-Fi

#### Conditions requises

- La fonction Wi-Fi est activée sur le système multimédia et sur l'appareil de communication à raccorder.
- L'appareil de communication à raccorder prend en charge au moins l'un des types de connexion décrits.

Les types de connexion affichés dépendent de l'appareil à raccorder. La fonction doit être supportée par le système multimédia et par l'appareil à raccorder. Le type d'établissement de la connexion doit être sélectionné sur le système multimédia et sur l'appareil à raccorder.

**i** Le cas échéant, certaines fonctions doivent d'abord être activées sur l'appareil de communication à raccorder. Vous trouverez de plus amples informations dans la notice d'utilisation du fabricant.

**i** L'utilisation du service d'échange de données du véhicule par un appareil externe n'est pas disponible dans tous les pays.

Système multimédia:

 **» Réglages » Système**  
**» Internet et Bluetooth**

**i** La disponibilité des fonctions dépend du pays.  
**▶ Sélectionnez Wi-Fi.**  
Le sélecteur se trouve à droite: le Wi-Fi est activé.

Lorsque la fonction Wi-Fi est activée, vous pouvez connecter le système multimédia à des points d'accès externes ou le mettre à disposition d'appareils externes en tant que point d'accès.

Lorsque la fonction Wi-Fi est désactivée, aucune connexion ne peut être établie via un point d'accès.

Lorsque la fonction Wi-Fi est désactivée, aucune connexion ne peut être établie avec la tablette arrière MBUX.

- i** En fonction de l'équipement du véhicule, vous pouvez acheter un Pack Divertissement via le Mercedes me Store. Pour pouvoir utiliser le paquet de données qu'il contient, vous concluez votre propre contrat avec un opérateur de téléphonie mobile par le biais de l'application Mercedes me, contrat qui peut être résilié à tout moment et pour lequel aucun frais n'est engagé. Ce contrat est une condition requise pour pouvoir utiliser les services du Pack Divertissement acheté précédemment. La disponibilité de cette option dépend du pays. Si l'option d'un paquet de données n'est pas disponible ou ne peut être installée ultérieurement, vous pouvez acheter un volume de données directement auprès de l'opérateur de téléphonie mobile. La disponibilité de cette option dépend du pays.
- i** L'utilisation du service d'échange de données du véhicule par un appareil externe n'est pas disponible dans tous les pays.

### Utilisation du système multimédia comme point d'accès Wi-Fi

- ▶ Sélectionnez **Point d'accès MBUX**.
- ▶ Sélectionnez l'une des possibilités de connexion suivantes.

#### Etablissement de la connexion via code QR

Condition requise: une application pour scanner le code QR est installée sur l'appareil à raccorder.

Alternativement: l'appareil à raccorder dispose d'un scanner de code QR intégré (voir la notice d'utilisation du fabricant).

- ▶ Scannez le code QR affiché.
- ▶ La connexion Wi-Fi est établie.

#### Etablissement de la connexion via une clé de sécurité

- ▶ Sélectionnez le véhicule sur l'appareil à raccorder. Le véhicule apparaît avec le nom de réseau **MBUX XXXXX**.
- ▶ Entrez la clé de sécurité qui apparaît dans l'appareil à raccorder.
- ▶ Confirmez votre saisie.

### Génération d'une nouvelle clé de sécurité

- ▶ Dans le menu **Point d'accès MBUX**, sélectionnez l'option **Générer une nouvelle clé de sécurité**.
- ▶ Appuyez sur **Oui** pour confirmer la demande. Une nouvelle clé de sécurité est créée.

A l'avenir, toute connexion sera établie avec la nouvelle clé de sécurité générée.

- i** Lorsqu'une nouvelle clé de sécurité est générée, toutes les connexions Wi-Fi existantes sont désactivées. Lorsque les connexions Wi-Fi sont de nouveau établies, la nouvelle clé de sécurité doit être entrée.

### Utilisation d'un appareil de communication mobile en tant que point d'accès Wi-Fi (partage de connexion)

- i** Cette fonction dépend du pays.
- ▶ Dans le menu **Internet et Bluetooth**, sélectionnez l'option **Gérer les accès à Internet**.

❶ La fonction Wi-Fi du téléphone portable et l'utilisation de la connexion Internet via Wi-Fi doivent être activées (voir la notice d'utilisation du fabricant).

▶ Sélectionnez **Rechercher accès**.

▶ Sélectionnez le réseau.

▶ Connectez-vous au réseau Wi-Fi.

ou

▶ Sélectionnez le téléphone portable avec le symbole Wi-Fi .

❶ Dans le cas des points d'accès Wi-Fi externes qui sont cryptés par TKIP, les mises à jour de logiciel en ligne ne peuvent pas être exécutées via le point d'accès Wi-Fi externe.

## Langue système

### Remarques relatives à la langue système

Cette fonction vous permet de déterminer la langue des menus et des messages de navigation. La sélection de la langue influe sur la possibilité d'entrée de caractères. Les guidages vocaux sont énoncés uniquement dans les langues qui sont

prises en charge. Si une langue n'est pas prise en charge, le guidage vocal est énoncé en anglais.

### Réglage de la langue

Système multimédia:

  ▶▶ Réglages ▶▶ Système

▶▶ Langue

### Réglage de la langue système

La liste des langues système disponibles apparaît.

▶ Sélectionnez une langue.

La langue système est réglée sur la langue sélectionnée.

### Réinitialisation du système multimédia (fonction de remise à zéro)

**⚠ ATTENTION** Risque d'accident en cas de défaillance des fonctions de l'écran central

Pendant la réinitialisation du système multimédia, les fonctions de celui-ci, telles que la caméra de recul, ne sont pas disponibles.

▶ Ne réinitialisez le système multimédia que lorsque le véhicule est à l'arrêt.

### Conditions requises

- Le véhicule est en marche.
- Le véhicule est à l'arrêt.

Système multimédia:

  ▶▶ Réglages ▶▶ Système

▶▶ Réinitialiser

En réinitialisant le système, les données et réglages personnels sont effacés, par exemple:

- Appareils raccordés
- Profils utilisateur individuels
- Données biométriques

❶ Les données utilisées et enregistrées ainsi que les fonctions activées dans le système multimédia par les systèmes d'aide à la conduite et de sécurité active sont effacées.

▶ Sélectionnez **Réinitialiser**.

Un message vous demande si le système doit vraiment être remis à zéro.



▶ Sélectionnez **Oui**.  
Le système multimédia est remis dans l'état dans lequel il se trouvait à la livraison. Après la remise à zéro du système, le système multimédia redémarre.

ⓘ En raison de la protection des données et du fonctionnement de certains systèmes d'aide à la conduite et systèmes de sécurité active, il est nécessaire d'effectuer une remise à zéro complète du système avant de vendre ou de céder le véhicule à un tiers ou après avoir utilisé un véhicule de location.

## AMG TRACK PACE

### Fonction d'AMG TRACK PACE

ⓘ Cette fonction est un équipement on-demand que vous pouvez activer par l'intermédiaire de Mercedes me même après l'achat de votre véhicule. Vous trouverez de plus amples informations sur Mercedes me et les équipements on-demand dans la notice d'utilisation numérique.

Le AMG TRACK PACE vous permet d'analyser le comportement routier sur des circuits automobiles afin de pouvoir l'optimiser. Vous pouvez rouler sur des circuits automobiles mémorisés au préalable (le circuit du Castellet, par exemple) ou sur de nouveaux circuits que vous pouvez mémoriser. Les temps au tour sont mémorisés pour chaque parcours. Vous pouvez les analyser et les comparer à d'autres temps au tour afin d'obtenir les meilleurs résultats possibles pour le parcours. Vous pouvez en outre mesurer et mémoriser les processus de freinage et d'accélération.



**Important :** Utilisez uniquement le AMG TRACK PACE sur un circuit fermé, hors de l'espace routier public. Adaptez votre style de conduite à vos capacités personnelles et aux conditions environnementales. En tant que conducteur, vous êtes seul responsable de la conduite de votre véhicule. Arrêtez le véhicule à l'écart de la circulation avant d'utiliser le AMG TRACK PACE.

### Réglage de Track Race



Système multimédia:

↳ TRACK PACE ▶▶ Track Race

#### Enregistrement d'un nouveau parcours

- ▶ Sélectionnez  **Nouveau circuit**.
- ▶ Sélectionnez  **Démarrer l'enregistrement** au point de départ souhaité.  
L'enregistrement du parcours commence à partir de ce point.

Pendant l'enregistrement, vous pouvez partager le parcours en déterminant des secteurs.

- ▶ Sélectionnez  **Définir le secteur**.
- ▶ Pour arrêter l'enregistrement du parcours, sélectionnez  **Arrêter l'enregistrement** ou franchissez de nouveau la ligne de départ.
- ▶ Appuyez sur **Oui** pour confirmer la demande.
- ▶ Sélectionnez la météo.



- ⓘ La température est réglée automatiquement.
- ▶ Entrez un nom.

- ▶ Appuyez sur  pour confirmer.  
Le parcours est enregistré et porte le nom entré.

### Recherche par nom de parcours

- ▶ Sélectionnez  **Rechercher**.
- ▶ Entrez le nom du parcours.  
Les parcours ayant le nom recherché sont affichés.

### Mesure du temps sur le parcours enregistré

- ▶ Sélectionnez  **Tous les parcours**.
- ▶ Sélectionnez le parcours souhaité.
- ▶ Sélectionnez .
- ▶ Sélectionnez **Lancer le chronométrage** si vous êtes déjà sur la ligne de départ.

ou

- ▶ Sélectionnez **Naviguer vers** pour naviguer jusqu'à la ligne de départ.  
Le chronométrage commence automatiquement lors du franchissement de la ligne de départ.



- ① Vous pouvez passer à la vue AR (réalité augmentée) du parcours en sélectionnant .

Sélectionner  permet en outre de passer à l'affichage de la télémétrie.

- ▶ Sélectionnez  **Arrêter le chronométrage** pour arrêter le chronométrage.
- ▶ Appuyez sur **OK** pour confirmer la demande.
- ▶ Sélectionnez la météo.
- ▶ Sélectionnez **Oui** pour enregistrer les temps effectués pour ce parcours.

### Affichage pendant la Track Race

Vous pouvez afficher les éléments suivants :

- Température des pneus
- Carte miniature
- Vue d'ensemble du secteur
- Données moteur
- Affichage de la force G
- Vue d'ensemble des tours
- ▶ Sélectionnez  **Lancer le chronométrage**.
- ▶ Sélectionnez .

- ▶ Faites glisser les affichages souhaités de la grille vers le bord gauche ou droit de l'écran central.  
Les affichages apparaissent pendant la Track Race.

Vous pouvez les désactiver en sélectionnant  sur l'affichage actif.

### Affichage de l'analyse

- ▶ Sélectionnez  **Tous les parcours**.  
Une vue d'ensemble de tous les parcours sur lesquels vous avez roulé apparaît.
- ▶ Sélectionnez un parcours.
- ▶ Sélectionnez une session.  
Les données suivantes sont affichées :
  - Temps au tour et temps par secteur
  - Vitesse moyenne et vitesse maximale
  - Conducteur
  - Véhicule
  - Date
  - Météo

- ▶ Sélectionnez **Ajouter un enregistrement** pour utiliser une autre session comme valeur de comparaison.
- ▶ Sélectionnez  pour revenir à la vue d'ensemble.
- ▶ Sélectionnez **Graphique**.
- ▶ Réglez les paramètres souhaités. L'analyse s'affiche.

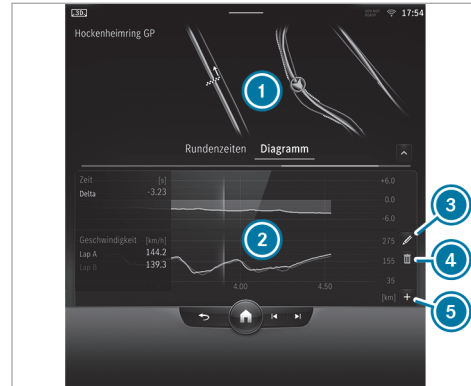



- ① Vue d'ensemble des tours
  - ② Vue d'ensemble des paramètres
  - ③ Modification des paramètres
  - ④ Effacement des paramètres
  - ⑤ Ajout d'un nouveau paramètre
- ① Pour les paramètres, vous pouvez régler les valeurs suivantes, par exemple:
- Vitesse

- Accélération longitudinale et transversale
- Angle de braquage
- Régime moteur
- Température de l'huile moteur et température des pneus



L'analyse vous permet de contrôler le comportement routier à chaque endroit du parcours afin de pouvoir l'optimiser.

### Exportation de parcours (USB)

- ▶ Sélectionnez  **Circuits**. Une vue d'ensemble de tous les parcours mémorisés apparaît.
- ▶ Sélectionnez le parcours souhaité.
- ▶ Sélectionnez les options  du parcours souhaité.
- ▶ Sélectionnez **Exporter le circuit vers....** Vous pouvez exporter le parcours sélectionné sur une mémoire USB raccordée au véhicule.

### Modification des parcours et des enregistrements

- ▶ Sélectionnez  **Circuits**.
- ▶ Sélectionnez le parcours souhaité.

- ▶ Sélectionnez les options  du parcours souhaité.
  - ▶ Sélectionnez **Renommer** ou **Effacer**.
- ou
- ▶ Sélectionnez le parcours souhaité.
  - ▶ Sélectionnez l'enregistrement souhaité.
  - ▶ Sélectionnez les options .
  - ▶ Sélectionnez **Exporter vers...** ou **Effacer**.

### Réglage de Drag Race

Système multimédia:

↳ TRACK PACE ▶▶ Drag Race

#### Mesure de l'accélération

- ▶ Sélectionnez  **Options Drag Race**.
- ▶ Sélectionnez **Accélération**.
- ▶ Réglez une vitesse de démarrage ou sélectionnez **Automatique**.  
La mesure commence dès que la vitesse de démarrage saisie est atteinte.

- ▶ Réglez une vitesse cible.  
La mesure s'arrête dès que la vitesse cible saisie est atteinte.
- ▶ Démarrez le véhicule et commencez la mesure.  
La mesure commence lorsque le véhicule accélère.

La mesure peut être arrêtée prématurément en interrompant le processus d'accélération.

#### Parcours de 1/4 de mile

- ▶ Sélectionnez  **Options Drag Race**.
- ▶ Sélectionnez **1/4 mile**.
- ▶ Réglez une distance cible.  
La mesure s'arrête dès que la distance cible saisie est atteinte.
- ▶ Démarrez le véhicule et commencez la mesure.  
La mesure commence lorsque le véhicule accélère. Le chronométrage s'effectue jusqu'à la distance cible ou jusqu'à ce que vous ayez parcouru 1 mile.

La mesure peut être arrêtée prématurément en interrompant le processus d'accélération.

#### Mesure du freinage

- ▶  **Options Drag Race**
- ▶ Sélectionnez **Freinage**.
- ▶ Réglez une vitesse de démarrage ou sélectionnez **Automatique**.
- ▶ Démarrez le véhicule et commencez la mesure.
- ▶ Freinez jusqu'à l'arrêt.  
La mesure s'effectue par paliers de 6 mph (10 km/h) jusqu'à l'arrêt complet du véhicule. Si vous commencez à freiner alors que vous roulez à 98 mph (157 km/h), par exemple, la mesure commence dès que vous atteignez 93 mph (150 km/h).

#### Mémorisation et affichage des valeurs de mesure

Lorsqu'une mesure est terminée ou interrompue, un message vous demande si la mesure doit être mémorisée.

- ▶ Appuyez sur **OK** pour confirmer la demande et mémoriser.

### Affichage des mesures mémorisées

- ▶ Sélectionnez  **Historique**.
  - ▶ Sélectionnez **Accélération, 1/4 mile** ou **Freinage**.
  - ▶ Sélectionnez une mesure.  
La mesure sélectionnée est affichée en détail.
- ou
- ▶ Effacez une mesure.

### Affichage de la télémétrie

Système multimédia:

 **TRACK PACE**  **Télémétrie**

L'affichage de la télémétrie indique les données instantanées du véhicule sous forme de valeurs numériques et de diagramme. Vous pouvez sélectionner jusqu'à 4 paramètres à afficher.

Exemple:

- Régime moteur
- Angle de braquage des roues
- Vitesse
- Angle de braquage

- ▶ Réglez les paramètres souhaités.
- ▶ Réglez la période.  
Les paramètres réglés sont évalués pour la période sélectionnée sur le diagramme.

### Configuration de l'AMG TRACK PACE

#### Conditions requises

Pour la connexion d'un appareil mobile à l'application TRACK PACE :

- L'application TRACK PACE doit être installée sur le terminal mobile.
- Le terminal mobile doit être connecté au système multimédia via Wi-Fi.

Système multimédia:

 **TRACK PACE**  

#### Connexion de l'appareil mobile via l'application TRACK PACE

L'application TRACK PACE vous permet d'enregistrer des vidéos et de les synchroniser avec les parcours enregistrés.

- ▶ Sélectionnez **TRACK PACE App**.

- ▶ Sélectionnez **Autoriser nouvel appareil**.
- ▶ Lancez l'application TRACK PACE sur l'appareil à connecter.
- ▶ Sélectionnez **Continuer** et confirmez la demande d'autorisation.  
Un code à 4 caractères apparaît à l'écran central.
- ▶ Entrez le code sur le smartphone.  
L'appareil est autorisé.

#### Annuler l'autorisation de l'appareil mobile

- ▶ Sélectionnez **TRACK PACE App**.
- ▶ Sélectionnez un appareil.
- ▶ Sélectionnez Oui pour confirmer la demande.  
L'autorisation de l'appareil est annulée.

#### Réglage de l'affichage TRACK PACE dans l'affichage tête haute et à l'écran conducteur

- ▶ Sélectionnez **Contenu IC et aff. tête haute**.
- ▶ Activez ou désactivez les contenus souhaités.  
Les contenus sont adaptés dans l'affichage tête haute et à l'écran conducteur.

- ❶ Pour de plus amples informations sur l'affichage tête haute, voir (→ page 362).
- ❷ Pour de plus amples informations sur l'écran conducteur, voir (→ page 358).

### Réglage de la confirmation sonore

- ▶ Sélectionnez **Confirmation sonore**. Une échelle de valeurs comprises entre 0 et 10 s'affiche.
- ▶ Sélectionnez un réglage.

### Affichage des statistiques

- ▶ Sélectionnez **Statistiques TRACK PACE**. Les statistiques relatives au profil utilisateur actif s'affichent.
- Les données suivantes sont affichées :
- Temps de trajet
  - Distance parcourue
  - Parcours enregistrés
  - Track Races enregistrés
  - Tours enregistrés
  - Drag Races enregistrées

- Vitesse maximale

### Activation de la fonction d'éclairage d'ambiance

Lorsque cette fonction est activée, l'habitacle est éclairé en rouge ou en vert en fonction du temps delta.

- ▶ Sélectionnez **Eclairage d'ambiance**.
- ▶ Activez ou désactivez la fonction.

### Réglage de la dashcam

Si le véhicule est équipé d'une dashcam, celle-ci peut être utilisée dans AMG TRACK PACE.

- ▶ Sélectionnez **Dashcam**.
- ▶ Sélectionnez **Track Race** ou **Drag Race** et activez **Activer l'enregistrement**.
- ▶ Vous pouvez régler la surimpression devant être utilisée dans la vidéo enregistrée dans **Contenu Video Overlay**.

### Réglages du système d'entraînement

#### Vue d'ensemble de l'affichage du flux d'énergie dans le système multimédia

Les composants actifs du système d'entraînement sont représentés en clair sur l'affichage du flux d'énergie. Le flux d'énergie circulant entre les différents composants est représenté en couleur.

Les éléments affichés sont:

- Etat de charge de la batterie haute tension
- Moteurs électriques (système d'entraînement)
- Flux d'énergie
- Batterie haute tension

Selon l'état de fonctionnement, le flux d'énergie apparaît dans une couleur différente:

- **Blanc**: forte accélération (effet booster)
- **Cuivre**: conduite à vitesse constante ou accélération modérée
- **Bleu**: récupération (charge de la batterie haute tension) ou mode croisière

## Affichage du flux d'énergie

Système multimédia:

  **Infos**

▶ Sélectionnez **Flux d'énergie**.

Le flux d'énergie dans le véhicule s'affiche.

## Menu Offroad

### Vue d'ensemble du menu Offroad dans le système multimédia

Le menu **Offroad** offre une vue d'ensemble des données pertinentes les plus importantes pour la conduite hors route, ainsi que des fonctions d'assistance à la conduite et la possibilité d'enregistrer des itinéraires en vue d'une réutilisation ultérieure ou du partage avec d'autres conducteurs.

#### Poste de conduite

Cet onglet offre une vue d'ensemble des données les plus importantes. Les contenus sont présentés sous forme de différentes vignettes qui peuvent être modifiées à l'aide de flèches directionnelles ou par balayage. Ce menu contient également des boutons pour l'accès rapide à certaines

fonctions du véhicule pertinentes pour la conduite Offroad.

Les données affichées sont par exemple:

- Horizon artificiel
- Boussole
- Altitude
- Angle de braquage des roues avant et arrière
- Couple et puissance
- Pression et température des pneus
- Capot moteur transparent

Pour de plus amples informations sur l'onglet Poste de conduite, voir (→ page 405).

### Réglage du menu Offroad dans le système multimédia

Système multimédia:

  **Offroad**  **Poste de conduite**

#### Réglage des affichages sur l'écran central

▶ Appuyez sur  ,  ou sur l'affichage lui-même pour passer à l'affichage suivant.

### Accès rapide: activation et désactivation de l'assistant de stationnement PARKTRONIC

▶ Appuyez sur  pour activer ou désactiver la fonction.

❗ Pour de plus amples informations sur l'assistant de stationnement PARKTRONIC, voir (→ page 324).

### Accès rapide: activation et désactivation de l'ESP® (régulation du comportement dynamique)

▶ Appuyez sur  pour activer ou désactiver la fonction.

❗ Pour de plus amples informations sur l'ESP, voir (→ page 262).

### Accès rapide: activation et désactivation du DSR (limiteur de vitesse en descente)

▶ Appuyez sur  pour activer ou désactiver la fonction.

❗ Pour de plus amples informations sur le DSR, voir (→ page 281).

### Accès rapide: réglage du niveau du véhicule

- ▶ Appuyez sur  pour relever ou abaisser le véhicule.
- ① Pour de plus amples informations sur le niveau du véhicule, voir (→ page 312).
- ① La disponibilité de certaines fonctions dépend du pays et de l'équipement du véhicule.

### Navigation et circulation

#### Remarques relatives à la navigation

#### Guidage avec réalité augmentée

- ⚠ **ATTENTION** Risque d'accident et de blessure en cas de manque de vigilance, de représentation erronée ou de mauvaise interprétation de l'affichage

L'image de la caméra de l'affichage de réalité augmentée n'est pas conçue pour la conduite.

- ▶ Surveillez constamment les conditions de circulations réelles.

- ▶ Evitez d'observer longtemps l'image de la caméra.

- ⚠ **ATTENTION** Risque d'accident et de blessure en cas d'emplacement inadapté des informations supplémentaires

Les informations supplémentaires de l'affichage de réalité augmentée peuvent être imprécises et ne peuvent pas remplacer l'observation et l'appréciation de la situation de marche réelle.

- ▶ Surveillez constamment la situation de marche réelle lors de toutes les manœuvres.

### Activation de la navigation

Système multimédia:



- ▶ Alternativement: appuyez sur la touche  qui se trouve à droite sur le volant (→ page 378).  
Le Zero-Layer est affiché avec la carte numérique.



## Vue d'ensemble de la navigation

### Carte numérique et applications spécifiques à l'utilisateur



- ❶ Module de navigation (vue réduite) ou module EQ (vue réduite)

#### Guidage activé:



Dans la vue réduite, le module de navigation affiche les informations relatives à l'itinéraire, par exemple le prochain arrêt de charge, la destination et un ralentissement.

⊗ Interruption du guidage en cours

Une pression ouvre le module de navigation dans la vue étendue avec l'[Itinéraire](#).

#### Guidage non activé:

Le module EQ est affiché dans la vue réduite. Une pression ouvre le module EQ dans la vue étendue avec les fonctions de charge.

- ❷ Entrée de la destination
  - ❸ Affichage du centre de contrôle dans la ligne indicatrice de l'état
  - ❹ Position actuelle du véhicule (symbole de véhicule ou flèche)
  - ❺ Zone d'affichage avec sources de divertissement, téléphone, applications actives et suggestions
  - ❻ Recherche de destinations spéciales (bornes de recharge ) et possibilités de stationnement , par exemple) et réglage de l'orientation de la carte et du type de carte
  - ❼ La fenêtre de navigation affiche la prochaine manœuvre (vue réduite) ou le suivi de l'itinéraire (vue agrandie)
- par exemple, lorsque le guidage est activé, les sections du détail de l'itinéraire, les affichages pour les prochaines manœuvres, les recommandations de voie de circulation

 Désactivation des messages de guidage vocal

 Activation des messages de guidage vocal

Vous disposez des orientations de carte ❹ suivantes:

- 2D et vers le nord
- 2D et dans le sens de la marche
- 3D et dans le sens de la marche
- Carte avec l'itinéraire complet

❶ Lorsque vous déplacez la carte, il est possible de commuter entre 3D sens de la marche et 2D orientation Nord.

Vous disposez des types de carte ❹ suivants:

- Affichage de jour
- Affichage de nuit
- Carte satellite

❶ Si vous constatez un problème avec la carte numérique, vous pouvez le signaler en utilisant le lien <https://mapfeedback.here.com/#/report>.

### Module de navigation (vue étendue)

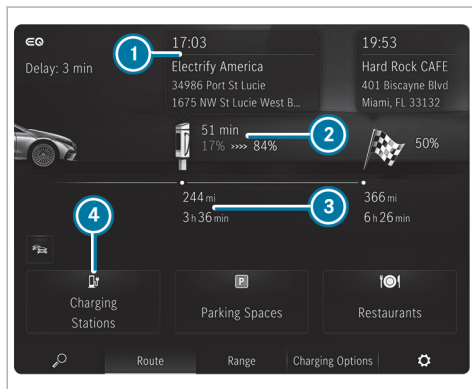

- ① Heure d'arrivée à l'arrêt de charge, type de borne de recharge
- ② L'arrêt de charge indique le temps de charge recommandé par la navigation avec intelligence électrique ainsi que les états de charge à l'arrivée et à la poursuite du trajet pour une durée de trajet optimale

- ③ Distance par rapport à la position actuelle du véhicule et temps de trajet restant
- ④ Recherche de bornes de recharge supplémentaires

### Module EQ (vue étendue)

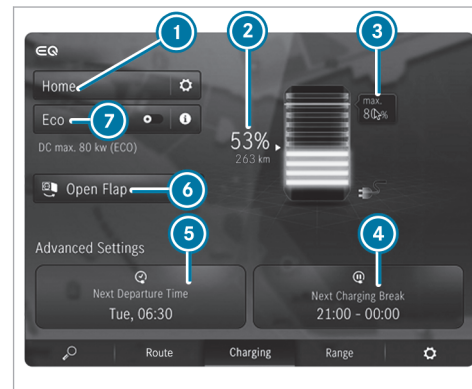

- ① Réglage d'un programme de charge (→ page 248)
- ② Etat de charge actuel de la batterie haute tension
- ③ Etat de charge maximal (en fonction du réglage)

- ④ Réglage de la prochaine pause durant la charge (pour profiter des tarifs avantageux)
- ⑤ Réglage d'une heure de départ
- ⑥ Ouverture du volet de prise
- ⑦ Activation et désactivation de la charge ECO

### Vue d'ensemble du système de télépéage

- ① Le système de télépéage est un équipement optionnel et n'est pas disponible dans tous les véhicules.

Le prélèvement du péage au niveau des barrières de péage sur les autoroutes s'effectue via un système électronique de paiement.

Le système de télépéage utilise la RFID (Radio Frequency Identification) pour la transmission des données entre le calculateur et la barrière de péage.

Le système de télépéage est initialement désactivé d'usine.

Le calculateur se trouve dans la boîte à gants de votre véhicule.

Pour pouvoir utiliser le système de télépéage, celui-ci doit être enregistré par le client et activé par le fournisseur de services:

- Activez le système de télépéage dans les réglages du système multimédia MBUX ou sur le calculateur.
- L'enregistrement et l'activation peuvent se faire de 2 manières:
  - Vous enregistrez le numéro d'identification de l'appareil du calculateur et activez le système de télépéage dans l'application Mercedes me.
  - Vous pouvez également procéder à l'enregistrement et à l'activation via l'application [Toll Service](#).

L'activation du système de télépéage peut prendre jusqu'à 48 heures après l'enregistrement.

Lorsque le système de télépéage est activé, la détection automatique du nombre d'occupants du véhicule est initialement désactivée départ usine. Le nombre d'occupants du véhicule est pré-réglé avec une personne.

Pour utiliser le système de télépéage, il est nécessaire de mettre l'appareil en marche dans la boîte à gants ou dans le système multimédia MBUX.

Les dispositions suivantes s'appliquent aux routes qui prévoient le paiement d'un péage en fonction du nombre d'occupants du véhicule:

- Lorsque la détection automatique du nombre d'occupants du véhicule est désactivée, le nombre d'occupants du véhicule doit être sélectionné manuellement. Cela permet de garantir un décompte correct des péages.
- Le nombre d'occupants du véhicule peut être transmis automatiquement. Le nombre de ceintures de sécurité bouclées est alors pris en compte.

Si le nombre de personnes détectées ne correspond pas au nombre de personnes dans le véhicule, le nombre de personnes doit être sélectionné manuellement.

Pour les routes qui prévoient le paiement d'un péage indépendamment du nombre d'occupants du véhicule, il n'est pas nécessaire de modifier le réglage par défaut prévoyant une seule personne.

Le système de télépéage permet un prélèvement de péage dans de nombreux Etats des Etats-Unis.

① Au Mexique, le système de télépéage peut être enregistré et activé pour les trajets vers les Etats-Unis, par exemple.

Remarques relatives à l'utilisation

- N'utilisez le système de télépéage qu'une fois l'enregistrement et l'activation terminés.
- Conduisez à la vitesse prescrite dans la voie de péage.
- Mercedes-Benz recommande d'utiliser le système multimédia MBUX. Vous pouvez également utiliser le calculateur dans la boîte à gants.
- Pour des raisons de sécurité, effectuez les entrées lorsque le véhicule est à l'arrêt.
- Pour de plus amples informations, consultez l'application Mercedes me ou adressez-vous à un point de service Mercedes-Benz.

Vous pouvez aussi appeler le 1-800-FOR-MERCEdes (aux Etats-Unis) ou le 1-800-387-0100 (au Canada).

Vous trouverez des informations sur la manière d'enregistrer et d'activer le système de télépéage dans la notice d'utilisation numérique.

### Entrée de la destination

#### Conditions requises

- **Pour la recherche en ligne :** une connexion Internet est établie.
- Mercedes me connect est disponible.
- Vous avez créé un compte utilisateur sur le portail Mercedes me.
- Le véhicule est associé au compte utilisateur et vous avez accepté les conditions d'utilisation.

Pour de plus amples informations, consultez le <https://www.mercedes.me>.

- Le service est disponible.
- Le service a été activé dans un point de service Mercedes-Benz.

Système multimédia:

➔ 🏠 ➔ 🔍 Où aller?



Entrée d'une destination spéciale ou d'une adresse (exemple)

- ① Ligne de saisie
- ② Recherche d'un point d'intérêt

- ③ Sélection de la recherche de destination, affichage d'autres recherches de destination au moyen de la flèche double
- ④ Effacement du dernier caractère entré
- ⑤ Masquage du clavier
- ⑥ Commutation sur la fonction de reconnaissance de l'écriture manuscrite
- ⑦ Démarrage de l'assistant vocal MBUX
- ⑧ Réglage de la langue écrite
- ⑨ Commutation sur les chiffres et les caractères spéciaux
- ⑩ Commutation sur les majuscules ou les minuscules

▶ Entrez la destination dans ①. Vous pouvez effectuer la saisie dans n'importe quel ordre. Les résultats de la recherche apparaissent dans une liste.

① Les résultats de la recherche en ligne pour les destinations spéciales peuvent inclure des informations supplémentaires telles que les horaires d'ouverture et les prix. Les informations sont mises à disposition par un service cartographique en ligne.

La fonction en ligne n'est pas disponible dans tous les pays.

- ① Vous pouvez entrer une destination sous la forme d'une adresse de 3 mots de what3words. Cette option n'est pas disponible dans tous les pays.
- ▶ Masquez le clavier avec .
- ▶ Sélectionnez la destination dans la liste. L'itinéraire est calculé.
- ① Tenez compte des remarques relatives au système multimédia MBUX (→ page 368).

### Calcul de l'itinéraire avec intelligence électrique et utilisation des réglages pour le guidage

#### Conditions requises

- La destination est entrée.
- L'adresse de destination est affichée.
- **Pour une navigation avec intelligence électrique :**
  - Mercedes me connect est disponible.
  - Vous avez un compte utilisateur Mercedes me et le véhicule est associé au compte.

- Le service «Navigation avec intelligence électrique» est disponible et activé dans le portail Mercedes me.

Pour un fonctionnement optimal, les services «Navigation avec intelligence électrique», «Affichage des bornes de recharge» et «Mercedes me Charge» sont nécessaires.

- L'option d'itinéraire **Prévoir arrêts de charge** est activée.



Affichage des détails (exemple)

- ① Mémorisation de la destination en tant que favori (**Prévoir arrêts de charge** est activé)  
Affichage des itinéraires alternatifs (**Prévoir arrêts de charge** est désactivé)
- ② Calcul de l'itinéraire et lancement du guidage

- ③ Sélection d'une destination spéciale dans les environs de la destination
- ④ Informations sur la destination, contenus en ligne (par exemple informations météorologiques), adresse de 3 mots de what3words, mémorisation de la destination en temps que favori, partage de la destination

Après avoir sélectionné une destination, l'itinéraire avec intelligence électrique est automatiquement et intelligemment calculé jusqu'à la destination. Il est mis à jour pendant le guidage. L'itinéraire avec intelligence électrique inclut les bornes de recharge nécessaires en tant que destinations intermédiaires. Les bornes de recharge sont déterminées en tenant compte du trajet et des temps de charge estimés.

- ▶ Sélectionnez l'une des options.
- ① Lorsque l'option d'itinéraire **Prévoir arrêts de charge** est désactivée, un itinéraire sans bornes de recharge est calculé.

**Mémorisation de la destination en tant que favori**

- ▶ Sélectionnez  **Favori**.
- ▶ Sélectionnez une option.

**Affichage de l'aperçu de l'itinéraire**

- ① Si **Prévoir arrêts de charge** est désactivé, cette option est disponible à la place de la fonction Favori.

- ▶ Sélectionnez **Itinéraires**.
- ▶ Sélectionnez un itinéraire alternatif.

**Lancement du guidage**

- ▶ Sélectionnez  **C'est parti!**.

**Ouverture de l'affichage des détails avec l'adresse de destination**

- ▶ Tirez le repère situé au-dessus du symbole  **C'est parti!** vers le haut.  
En fonction de la destination sélectionnée et de la disponibilité, des contenus en ligne, tels que les évaluations, les prix et les informations météorologiques, sont affichés.  
Lorsque la destination se trouve dans un autre fuseau horaire, un message apparaît.

- ▶ **Partage de la destination :** sélectionnez  **Partager**.  
L'option permet de scanner le code QR affiché.
- ▶ **Affichage de l'adresse Web :** sélectionnez **www** si une adresse Web est disponible.
- ▶ **Appel de la destination :** sélectionnez **Appeler** si un numéro de téléphone est disponible.

#### Recherche de destinations spéciales dans les environs de la destination affichée

- ▶ Sélectionnez **Dans environs**.
- ▶ Recherchez à partir des catégories, entrez une recherche ou recherchez des destinations spéciales personnelles.

#### Activation de l'option d'itinéraire Intelligence électrique

- ▶ Sélectionnez  dans le module de navigation (→ page 407).
- ▶ Sélectionnez **Route**.
- ▶ Activez **Prévoir arrêts de charge**.  
Lorsque l'itinéraire est calculé et que l'état de charge de la batterie haute tension ne suffit

pas pour atteindre la destination, des bornes de recharge sont automatiquement définies en tant que destinations intermédiaires.

#### Réglage de l'état de charge de la batterie haute tension à l'arrivée à la borne de recharge ou à la destination

- ▶ Sélectionnez  dans le module de navigation (→ page 407).
- ▶ Sélectionnez **Route**.
- ▶ Sélectionnez **Etat de charge à la destination** ou **Etat de charge à la borne de rech.**
- ▶ Déplacez le bouton de réglage vers la gauche ou la droite et réglez l'état de charge préféré exprimé en pourcentage (%).  
La destination ou la borne de recharge le long de l'itinéraire est atteinte avec l'état de charge réglé.

Pour atteindre une borne de recharge, le système utilise la capacité de la batterie, par exemple jusqu'à 10 % d'énergie résiduelle (état de charge). Vous pouvez augmenter cet état de charge à l'arrivée à la borne de recharge et à la destination,

par exemple à 25 % à la borne de recharge et à 50 % à la destination.

- ① Si la consommation d'énergie est plus importante pendant la marche, par exemple en cas de vent de face, le système offre les possibilités suivantes:
  - La borne de recharge est atteinte en toute sécurité, même lorsque l'état de charge est inférieur à 10 %.
  - La navigation avec intelligence électrique sélectionne une borne de recharge plus proche pour l'itinéraire.
- ① Si une possibilité de charge est disponible à destination, l'état de charge peut être abaissé en dessous de 10 % **min.** apparaît sur l'écran central. Assurez-vous que la surveillance de l'autonomie est activée.

#### Sélection du fournisseur pour les bornes de recharge

- ▶ Sélectionnez  dans le module de navigation (→ page 407).
- ▶ Sélectionnez **Route**.

▶ Activez ou désactivez **Mercedes me Charge**. Lorsque l'option est activée, seules les bornes de recharge payables avec Mercedes me Charge sont prises en compte lors de la sélection de la borne de recharge.

ou

▶ Activez **Tous**. Toutes les bornes de recharge connues de la navigation sont prises en compte dans le calcul d'un itinéraire avec intelligence électrique, quelle que soit la méthode de paiement.

Il peut être nécessaire de s'enregistrer auprès du fournisseur.

### Activation et désactivation de la surveillance de l'autonomie

Lorsque la surveillance de l'autonomie est activée, elle vous aide à arriver à destination en toute sécurité en affichant des messages sur l'écran conducteur et sur l'écran central.

▶ Sélectionnez  dans le module de navigation (→ page 407).

▶ Sélectionnez **Route**.

▶ Activez ou désactivez **Surveillance de l'autonomie**.

Pour atteindre la destination avec l'état de charge réglé par le conducteur, l'autonomie est surveillée en permanence lorsque l'option est activée.

 Cette fonction n'est pas disponible dans tous les pays.

### Affichage de l'aperçu de l'itinéraire avec borne de recharge

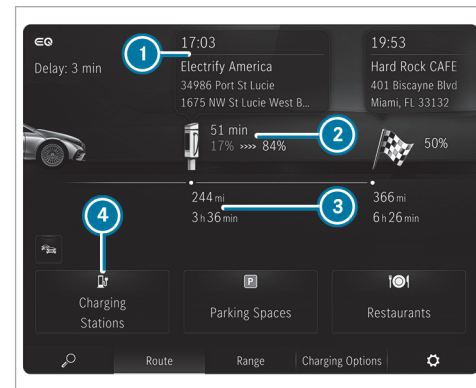

- 1 Heure d'arrivée à l'arrêt de charge, type de borne de recharge
- 2 L'arrêt de charge indique le temps de charge recommandé par la navigation avec intelligence électrique ainsi que les états de charge



à l'arrivée et à la poursuite du trajet pour une durée de trajet optimale

- ③ Distance par rapport à la position actuelle du véhicule et temps de trajet restant
- ④ Recherche de bornes de recharge supplémentaires

Vous pouvez influencer l'itinéraire calculé par la navigation avec intelligence électrique par l'intermédiaire des options ① et ④.

▶ Sélectionnez l'une des options.

### Non-prise en compte d'une borne de recharge

Si vous ne souhaitez pas vous rendre à la borne de recharge sélectionnée, vous pouvez la supprimer du guidage actuel. La navigation avec intelligence électrique tente de planifier la meilleure borne de recharge alternative possible pour l'itinéraire.

▶ Sélectionnez ①.

La puissance de charge prévue, l'affichage dynamique de l'état de charge ainsi que l'état de charge actuel et l'objectif de charge prévu sont affichés, par exemple.

▶ Sélectionnez **Ignorer**.

▶ Sélectionnez **Ignorer pendant ce trajet**. La borne de recharge est supprimée de l'itinéraire actuel.



① Après avoir sélectionné **Détails**, les informations détaillées sur la borne de recharge sont affichées.

### Ajout d'une borne de recharge

Si vous souhaitez par exemple vous rendre à une borne de recharge plus tôt sur l'itinéraire, vous pouvez rechercher une borne de recharge supplémentaire. Si la borne de recharge est adaptée à l'itinéraire, elle est reprise par la navigation avec intelligence électrique.

▶ Sélectionnez ④.

▶ Sélectionnez une borne de recharge.

① Vous pouvez également rechercher une borne de recharge par l'intermédiaire du symbole  sur la carte numérique ou à côté de  **Où aller?**

### Sélection du type d'itinéraire

▶ Sélectionnez  dans le module de navigation (→ page 407).

▶ Sélectionnez **Route**.

Le système calcule un itinéraire rapide avec un temps de trajet court. Le mode Remorque est disponible lorsqu'une remorque est attelée au véhicule. Vous pouvez sélectionner des itinéraires en ligne (si disponibles). Avec **Guidage dynamique** , le système tient compte des messages d'information routière lors du calcul de l'itinéraire.

① Le mode Remorque et les itinéraires en ligne ne sont pas disponibles dans tous les pays ni sur tous les véhicules.

### Activation de l'itinéraire domicile-travail

① Vous avez créé un profil utilisateur et **Collecter les données de trajet** est activé dans les options utilisateur (→ page 391). Le guidage est désactivé.

▶ Sélectionnez  dans le module de navigation.

▶ Sélectionnez **Route**.

- ▶ Activez **Itinéraire domicile-travail**.  
La navigation détecte automatiquement que le véhicule se trouve sur un itinéraire domicile-travail.  
Pour les itinéraires domicile-travail, les événements qui concernent la circulation sur l'itinéraire sont signalés même lors de trajets sans guidage activé.
- ▶ **Sélection ou effacement de l'itinéraire domicile-travail** : sélectionnez **Lanc.** ou .

#### Exclusion ou utilisation de sections de l'itinéraire (autoroutes ou ferrys, par exemple)

- ▶ Sélectionnez  dans le module de navigation.
- ▶ Sélectionnez **Route**.
- ▶ Sélectionnez **Options Eviter**.
- ▶ Activez ou désactivez l'option d'exclusion.

#### Activation du guidage avec réalité augmentée

- ▶ Sélectionnez  dans le module de navigation.
- ▶ Sélectionnez **Vue**.

- ▶ Sélectionnez **Vidéo de réalité augmentée**.
- ▶ Activez ou désactivez **Vidéo de réalité augmentée**.  
Avant une manœuvre de changement de direction, l'image vidéo de la caméra de réalité augmentée est affichée sur l'écran central. L'image vidéo contient des informations supplémentaires.

#### Affichage des informations sur les objets pour le guidage avec réalité augmentée

Le guidage avec réalité augmentée est activé.

- ▶ Sélectionnez  dans le module de navigation.
- ▶ Sélectionnez **Vue**.
- ▶ Sélectionnez **Vidéo de réalité augmentée**.
- ▶ Activez **Nom des rues** et **Numéros de maison**.  
Pendant le guidage, les options activées sont affichées sous forme d'informations supplémentaires sur l'image de la caméra.

#### Utilisation des fonctions de la carte

Système multimédia:



#### Agrandissement de l'échelle de la carte

- ▶ Lorsque la carte est affichée, appuyez brièvement 2 fois de suite à l'aide d'un doigt sur l'écran central.

ou

- ▶ Ecartez 2 doigts l'un de l'autre sur l'écran central.

#### Réduction de l'échelle de la carte

- ▶ Appuyez avec 2 doigts sur l'écran central.

ou

- ▶ Rapprochez 2 doigts l'un de l'autre sur l'écran central.

#### Déplacement de la carte

- ▶ Lorsque la carte est affichée, balayez l'écran central avec un doigt dans n'importe quelle direction.
- ▶ **Recentrage de la carte sur la position actuelle du véhicule** : sélectionnez  **Centrer**.

### Sélection de l'orientation de la carte

▶ Sur la carte, appuyez à plusieurs reprises sur le symbole représentant la boussole .

L'orientation de la carte change dans cet ordre:

- La carte est affichée en 3D et orientée dans le sens de la marche.
- La carte est affichée en 2D et orientée dans le sens de la marche.
- La carte est affichée en 2D et orientée vers le nord.
- La carte affiche l'itinéraire complet.

### Utilisation des services

#### Conditions requises

- Une connexion Internet est établie.
- Mercedes me connect est disponible.
- Vous avez créé un compte utilisateur sur le portail Mercedes me.

- Le véhicule est associé au compte utilisateur et vous avez accepté les conditions d'utilisation pour le service.  
Pour de plus amples informations, consultez le site Internet <https://www.mercedes.me>.
- Le service est disponible.
- Le service a été activé dans un point de service Mercedes-Benz.

Système multimédia:



#### Affichage des informations routières

Le guidage utilise les messages d'information routière via Live Traffic Information.

- ▶ Dans le module de navigation (vue étendue), sélectionnez  (→ page 407).
- ▶ Sélectionnez **Vue**.
- ▶ Activez **Trafic**.
- ▶ Activez **Événements** et **Trafic fluide**.  
Les événements qui concernent la circulation tels que des chantiers, des messages relatifs à une zone (brouillard, par exemple) et des messages d'alerte sont affichés sur l'itinéraire.

Les ralentissements sont affichés pour l'itinéraire actuel. Le ralentissement doit être d'au moins 1 minute pour être affiché.

- ❗ Vous trouverez de plus amples informations sur Live Traffic Information dans la notice d'utilisation numérique.

#### Affichage des messages de danger

Lorsque des messages de danger sont disponibles, ils peuvent être affichés sous forme de symboles sur la carte. L'affichage dépend des réglages de l'option **Événements**.

- ▶ Dans le module de navigation (vue étendue), sélectionnez  (→ page 407).
- ▶ Activez ou désactivez **Événements**.  
Lorsque l'option est activée, tous les symboles apparaissent.  
Lorsque l'option est désactivée, les symboles apparaissent uniquement en cas d'avertissement d'un danger.  
Les dangers suivants peuvent être affichés sur la carte:
  - Accidents et pannes

- Verglas, brouillard, vent latéral et forte pluie
- Dangers signalés manuellement
- Véhicule avec feux de détresse activés
- Travaux
- Autres dangers (si disponible)

#### Affichage des contenus de la carte en ligne

► Dans le module de navigation (vue étendue), sélectionnez .

► Sélectionnez **Vue**.

► Activez un service en ligne, par exemple **Météo**.

Des informations météorologiques actuelles (température et couverture nuageuse, par exemple) sont affichées sur la carte de navigation.

A certaines échelles, les informations fournies par les services, par exemple les symboles météo, ne sont pas affichées.

#### Service de stationnement

**!** **REMARQUE** Endommagement du véhicule résultant du non-respect de la hauteur de passage maximale autorisée

Si la hauteur du véhicule dépasse la hauteur de passage maximale autorisée, le toit et d'autres pièces du véhicule risquent d'être endommagés.

- Tenez compte de l'indication de hauteur de passage.
- Si la hauteur de passage autorisée est dépassée, n'engagez pas le véhicule.
- Tenez compte de la modification de la hauteur du véhicule due aux superstructures de toit ou autres systèmes de portage.

**!** **REMARQUE** Dommages sur le véhicule résultant de la non-prise en compte des informations locales et des conditions pour la possibilité de stationnement

Les données sont basées sur les informations mises à disposition par les fournisseurs de services respectifs.

L'exactitude des informations fournies relatives au parking couvert ou au parking n'est pas couverte par la garantie légale Mercedes-Benz.

- Tenez toujours compte des informations locales et des circonstances.

**i** Le service n'est pas disponible dans tous les pays.

► Dans le module de navigation (vue étendue), sélectionnez  et activez **Parking**.

► Appuyez sur  sur la carte.

ou

► Sélectionnez  **Parkings** dans la vue d'ensemble de l'itinéraire.

- ▶ Sélectionnez la zone de recherche et le filtre de recherche, par exemple **A proximité de la destination** et **Parkings couverts**. La carte affiche les possibilités de stationnement pour les réglages sélectionnés.
- ▶ Sélectionnez une possibilité de stationnement. La carte affiche les possibilités de stationnement dans les environs. Si elles sont disponibles, les informations suivantes s'affichent:
  - Adresse de destination, éloignement par rapport à la position actuelle du véhicule et heure d'arrivée
  - Informations relatives au parking couvert/parking par exemple, horaires d'ouverture, frais de stationnement, occupation actuelle, durée maximale de stationnement, **hauteur d'entrée maximale**

La hauteur d'entrée maximale indiquée par le service de stationnement ne remplace pas l'observation des circonstances réelles.

- Moyens de paiement disponibles (Mercedes pay, pièces de monnaie, billets, carte)
  - Détails des frais de stationnement
  - Nombre de places disponibles
  - Type de paiement (distributeur automatique, par exemple)
  - Services/installations de la possibilité de stationnement
  - Numéro de téléphone
- ▶ Calculez l'itinéraire (→ page 411).

#### Remarques relatives à la dashcam

**!** **REMARQUE** Risque de poursuites judiciaires en cas de non-respect des dispositions légales et de la législation sur la protection des données

L'exploitation et l'utilisation des fonctions de la dashcam relèvent, sur un plan juridique, de votre responsabilité.

Les réglementations légales relatives à l'exploitation et à l'utilisation de la dashcam peuvent varier selon le pays dans lequel la dashcam est utilisée.

La fonction n'est pas autorisée dans tous les pays.

- ▶ Avant d'utiliser la dashcam, renseignez-vous sur le contenu des réglementations légales, en particulier sur les dispositions relatives à la protection des données en vigueur dans le pays d'utilisation.
- ▶ Tenez compte des réglementations légales, en particulier des dispositions relatives à la protection des données.

**i** Tenez compte des remarques suivantes pour garantir un fonctionnement en toute sécurité:

- Utilisez uniquement des supports de données USB formatés avec FAT32 ou exFAT.
- Utilisez uniquement des supports de données USB certifiés USB-IF.

L'USB-IF est une société à but non lucratif et signifie USB Implementers Forum. Sur

la base de la spécification USB, l'USB-IF certifie par exemple les versions USB, les câbles et connecteurs correspondants ainsi que les procédures d'alimentation en énergie via l'interface USB.

- En cas d'écrasement fréquent et durable à haute vitesse, les supports de données USB peuvent être endommagés. Mercedes-Benz recommande un lecteur SSD externe de haute qualité.

L'abréviation SSD signifie Solid-State Drive.

- i** La taille du fichier et donc la durée des enregistrements en mode d'enregistrement unique est limitée par les restrictions du formatage de la clé USB. Ainsi, les clés USB au format FAT32, par exemple, n'autorisent pas les fichiers de plus de 4 Go environ. Lorsque la taille du fichier est atteinte, l'enregistrement s'arrête et vous recevez une notification.

**i** Les fonctions suivantes sont disponibles dans l'application Galerie:

- Activation et désactivation de la protection en écriture
- Effacement d'un fichier vidéo

### Sélection d'un appareil USB pour un enregistrement vidéo avec la dashcam

#### Conditions requises

- Au moins un appareil USB est raccordé au système multimédia.

Système multimédia:

 Applications >> Dashcam

- ▶ Sélectionnez le symbole USB.
- ▶ Sélectionnez l'appareil USB.

- i** Lorsque les appareils USB contiennent plusieurs partitions, les fichiers vidéo enregistrés ne sont pas toujours affichés dans la liste des enregistrements. Mercedes-Benz vous recommande d'utiliser des appareils USB avec une partition.

### Démarrage et arrêt d'un enregistrement en boucle avec la dashcam

#### Conditions requises

- Pour l'enregistrement et la sauvegarde d'un fichier vidéo: un appareil USB est raccordé au système multimédia.
- Le véhicule est en marche.

Système multimédia:

 Applications >> Dashcam

- ▶ Lorsque plusieurs appareils USB sont raccordés au système multimédia, sélectionnez un appareil USB (→ page 420). Si aucun appareil USB n'a été sélectionné, la sélection est effectuée automatiquement au démarrage d'un enregistrement.
- ▶ **Sélection du mode d'enregistrement:** sélectionnez **Enregistr. en boucle**. **Enregistr. en boucle** enregistre continuellement des fichiers vidéo courts. Lorsque la mémoire est pleine, l'enregistrement continue automatiquement. Le système écrase pour cela d'abord le fichier vidéo le plus ancien.

▶ **Démarrage :** sélectionnez **Lancer l'enregistrement**.

La durée de l'enregistrement s'affiche. Le message **Ne retirez pas le support de données pendant l'enregistrement. Ejectez le support de données avant de le retirer.** apparaît. Le fichier vidéo est enregistré sur l'appareil USB.

▶ **Arrêt :** sélectionnez **Arrêter l'enregistrement**.

- ❗ Dans certains pays, les coordonnées géographiques (latitude et longitude) sont affichées sur l'image vidéo.  
Pour des raisons techniques, il se peut que les coordonnées géographiques soient très imprécises.

Un message peut apparaître dans les cas suivants:

- La caméra n'est pas opérationnelle, le message **Caméra non disponible** apparaît.  
Faites contrôler la caméra par un point de service Mercedes-Benz.
- Lorsque l'avertissement de franchissement d'une frontière a été activé.

- Si un enregistrement extérieur est lancé avec l'application Caméra pendant un enregistrement Dashcam, l'enregistrement Dashcam s'interrompt et reprend automatiquement après la fin de l'enregistrement de la caméra. Un message correspondant est affiché.

### Démarrage et arrêt d'un enregistrement unique avec la dashcam

#### Conditions requises

- Pour l'enregistrement et la sauvegarde d'un fichier vidéo: un appareil USB est raccordé au système multimédia.
- Le véhicule est en marche.

Système multimédia:

↳  ▶ Applications ▶ Dashcam

- ▶ Lorsque plusieurs appareils USB sont raccordés au système multimédia, sélectionnez un appareil USB (→ page 420).  
Si aucun appareil USB n'a été sélectionné, la sélection est effectuée automatiquement au démarrage d'un enregistrement.

▶ **Sélection du mode d'enregistrement :** sélectionnez **Enregistr. unique**.

**Enregistr. unique** arrête l'enregistrement lorsque la limite de mémoire est atteinte. Un enregistrement unique est protégé contre un écrasement automatique.

▶ **Démarrage :** sélectionnez **Lancer l'enregistrement**.

La durée de l'enregistrement s'affiche. Le message **Ne retirez pas le support de données pendant l'enregistrement. Ejectez le support de données avant de le retirer.** apparaît. Le fichier vidéo est enregistré sur l'appareil USB.

▶ **Arrêt :** sélectionnez **Arrêter l'enregistrement**.

- ❗ Dans certains pays, les coordonnées géographiques (latitude et longitude) sont affichées sur l'image vidéo.  
Pour des raisons techniques, il se peut que les coordonnées géographiques soient très imprécises.

Un message peut apparaître dans les cas suivants:

- **Enregistr. unique:** la mémoire est pleine ou la durée d'enregistrement disponible n'est plus que de quelques minutes. L'enregistrement vidéo s'arrête ou va s'arrêter prochainement. Remplacez l'appareil USB ou supprimez un fichier vidéo.
- La caméra n'est pas opérationnelle, le message **Caméra non disponible** apparaît. Faites contrôler la caméra par un point de service Mercedes-Benz.
- Lorsque l'avertissement de franchissement d'une frontière a été activé.
- Si un enregistrement extérieur est lancé avec l'application Caméra pendant un enregistrement Dashcam, l'enregistrement Dashcam s'interrompt et reprend automatiquement après la fin de l'enregistrement de la caméra. Un message correspondant est affiché.

## Téléphone

### Téléphonie

#### Remarques relatives à la téléphonie

**⚠ ATTENTION** La manipulation d'appareils de communication intégrés au véhicule pendant la marche détourne votre attention de la circulation.

L'utilisation d'appareils de communication intégrés au véhicule pendant la marche peut détourner votre attention de la circulation. Vous risquez en outre de perdre le contrôle du véhicule.

- ▶ N'utilisez ces appareils que si les conditions de circulation le permettent.
- ▶ Si ce n'est pas le cas, arrêtez-vous en tenant compte des conditions de circulation et procédez à des entrées dans le système uniquement lorsque le véhicule est à l'arrêt.

**⚠ ATTENTION** Risque d'accident dû à l'utilisation d'appareils de communication mobiles pendant la marche

Les appareils de communication mobiles détournent l'attention du conducteur de la circulation. Le conducteur risque en outre de perdre le contrôle du véhicule.

- ▶ En tant que conducteur, utilisez les appareils de communication mobiles uniquement lorsque le véhicule est à l'arrêt.
- ▶ En tant qu'occupant du véhicule, utilisez les appareils de communication mobiles uniquement dans l'espace prévu à cet effet, par exemple à l'arrière.

En ce qui concerne l'utilisation du système multimédia et des appareils de communication mobiles dans le véhicule, tenez compte des dispositions légales en vigueur dans le pays où vous vous trouvez.



**▲ ATTENTION** Risque de blessure dû au rangement inapproprié d'objets

Si vous rangez des objets de manière inappropriée dans l'habitacle, ceux-ci peuvent glisser ou être projetés et ainsi heurter les occupants du véhicule. Par ailleurs, les porte-gobelets, les bacs de rangement ouverts et les supports de téléphone portable pourraient ne pas retenir les objets qui s'y trouvent en cas d'accident.

Il y a risque de blessure, en particulier lors d'un freinage ou d'un changement brusque de direction.

- ▶ Rangez toujours les objets de manière à ce qu'ils ne puissent pas être projetés dans ces situations ou dans des situations similaires.
- ▶ Veillez toujours à ce qu'aucun objet ne dépasse des bacs de rangement, des filets à bagages ou des filets de rangement.
- ▶ Fermez les bacs de rangement verrouillables avant de prendre la route.

- ▶ Rangez et arrimez toujours les objets lourds, durs, pointus, tranchants, fragiles ou volumineux dans le coffre/compartiment de chargement.

Tenez compte des remarques supplémentaires relatives au rangement correct des appareils de communication mobiles:

- Chargement du véhicule (→ page 143)

**Liaison Bluetooth® :**

L'affichage du menu et les fonctions disponibles dans le menu Téléphone dépendent, en partie, du profil Bluetooth® du téléphone portable raccordé. Si le téléphone portable prend en charge tous les profils Bluetooth® suivants, vous disposez de l'intégralité des fonctionnalités:

- PBAP (Phone Book Access Profile)
  - Les contacts du téléphone portable sont automatiquement affichés sur le système multimédia.
- MAP (Message Access Profile)

- Les fonctions messages du téléphone portable sont utilisables dans le système multimédia.
- HFP (Hands Free Profile)
  - La téléphonie sans fil est disponible sur le système multimédia.
- SAP (SIM Access Profile)
  - Le téléphone de voiture peut accéder aux données de la carte SIM et se connecte au réseau de téléphonie mobile via l'antenne extérieure.

La fonctionnalité Bluetooth® Audio peut être utilisée avec un appareil de téléphonie mobile quelconque.

Pour de plus amples informations sur les fonctionnalités de l'appareil de téléphonie mobile à raccorder, voir la notice d'utilisation du fabricant.

**Connexion réseau :**

La communication peut être interrompue pendant la marche dans les cas suivants:

- Vous passez sur une station d'émission-réception dans laquelle aucun canal de communication n'est libre.
- La carte SIM utilisée n'est pas compatible avec le réseau disponible.
- Un téléphone portable équipé d'une «Twin-card» est également connecté au réseau avec la 2e carte SIM.

Afin d'assurer une meilleure qualité vocale, le système multimédia reconnaît les communications en HD Voice®. Pour cela, les téléphones portables et les opérateurs de téléphonie mobile des correspondants doivent prendre en charge le HD Voice®.

La qualité vocale peut varier en fonction de la qualité de la connexion.

Pour de plus amples informations, adressez-vous à un point de service Mercedes-Benz ou consultez le <https://www.mercedes-benz.com/connect>.

### Vue d'ensemble du menu Téléphone

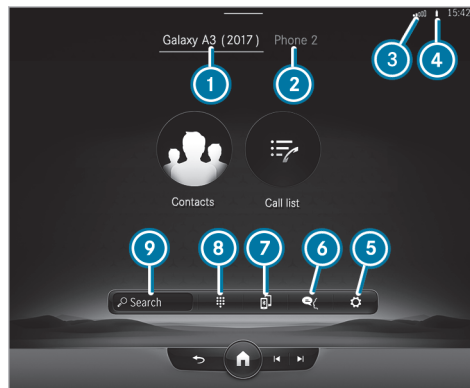

- 1 Nom d'appareil Bluetooth® du téléphone portable actuellement raccordé/du téléphone portable
- 2 Nom d'appareil Bluetooth® du téléphone portable actuellement raccordé/du téléphone portable (mode à 2 téléphones)

- 3 Intensité du champ du réseau de téléphonie mobile
- 4 Etat de la batterie du téléphone portable raccordé
- 5 Options
- 6 Messages
- 7 Affichage des appareils
- 8 Pavé numérique
- 9 Lancement de la recherche de contacts

### Vue d'ensemble des modes de fonctionnement du téléphone

En fonction de l'équipement du véhicule, vous disposez des modes de fonctionnement du téléphone suivants:

- Un téléphone portable est relié au système multimédia via Bluetooth®.
- 2 téléphones portables sont reliés au système multimédia via Bluetooth® (mode à 2 téléphones).
  - Les 2 téléphones portables vous permettent d'utiliser toutes les fonctions du système multimédia.

## Raccordement d'un téléphone portable

### Conditions requises

- Bluetooth® est activé sur le téléphone portable (voir la notice d'utilisation du fabricant).
- Bluetooth® est activé sur le système multimédia.

Système multimédia:



### Recherche d'un téléphone portable

- ▶ Sélectionnez **Raccorder nouvel appareil**.

### Raccordement d'un téléphone portable

- ▶ Sélectionnez un téléphone portable. Un code apparaît sur le système multimédia et sur le téléphone portable.
- ▶ Si les 2 codes sont identiques, confirmez le code sur le téléphone portable.

## Fonctions du menu Téléphonie

Le menu Téléphonie contient, entre autres, les fonctions suivantes:

- Lancement d'appels, par exemple:
  - 📞 Prise d'un appel
  - 📞 Fin d'appel
  - 📞 Réponse à un appel par un message
  - 📞 Conférence
  - 📞 Prise ou refus d'un appel en attente
- Gestion des contacts, par exemple:
  - 📞 Téléchargement des contacts du téléphone portable
  - 📞 Modification du format du nom des contacts
  - 📞 Effacement de favoris
- Réception et envoi de messages, par exemple:
  - 📞 Utilisation de la fonction de lecture vocale
  - 📞 Dictée d'un nouveau message

## Applications Mercedes me

### Appels Mercedes me

#### Lancement des appels par l'intermédiaire de l'unité de commande au toit

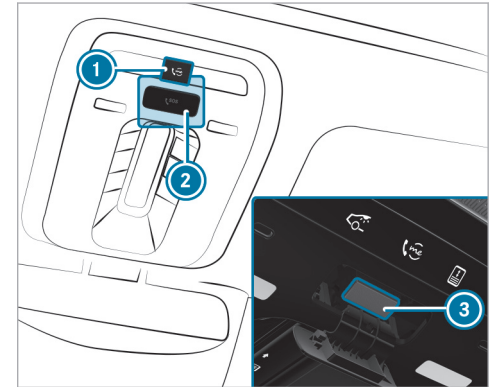

- ① Touche «me» pour un appel de service ou un appel d'information
- ② Cache de la touche SOS
- ③

- ③ Touche SOS (système d'appel d'urgence)

### Lancement d'un appel Mercedes me

- ▶ Appuyez sur la touche «me» ①.

### Lancement d'un appel d'urgence

- ▶ Appuyez brièvement sur le cache de la touche SOS ② pour l'ouvrir.
- ▶ Maintenez la touche SOS ③ enfoncée pendant au moins 1 seconde.

Un appel d'urgence peut être lancé même lorsqu'un appel Mercedes me est en cours. Cet appel a priorité sur tous les autres appels en cours.

### ■ Informations sur l'appel Mercedes me par l'intermédiaire de la touche «me»

Un appel vers le Centre d'Appels Clients Mercedes-Benz a été lancé par l'intermédiaire de la touche «me» située sur l'unité de commande au toit ou par l'intermédiaire du système multimédia (→ page 425).

Vous accédez au service souhaité via le système de dialogue vocal:

- Assistance en cas d'accident et de panne

- Centre d'Appels Clients Mercedes-Benz pour des informations générales sur le véhicule

Vous pouvez obtenir des informations entre autres sur les thèmes suivants:

- Activation de Mercedes me connect
- Utilisation du véhicule
- Point de service Mercedes-Benz le plus proche
- Autres produits et services proposés par Mercedes-Benz

Des données sont transmises pendant la liaison avec le Centre d'Appels Clients Mercedes-Benz (→ page 428).

### ■ Appel du Centre d'Appels Clients Mercedes-Benz par l'intermédiaire du système multimédia

#### Conditions requises

- Un accès à un réseau GSM est disponible.
- Dans la région correspondante, une couverture réseau GSM du partenaire contractuel est disponible.

- Le véhicule doit être en marche pour que les données du véhicule puissent être transférées automatiquement.

Système multimédia:



- ▶ Appelez **Mercedes me connect**. Avec votre autorisation, le système multimédia envoie les données nécessaires du véhicule. La transmission des données est affichée sur l'écran.

Vous pouvez ensuite sélectionner un service de manière à être mis en relation avec un interlocuteur du Centre d'Appels Clients Mercedes-Benz.

### ■ Appel vers le Centre d'Appels Clients Mercedes-Benz suite à la détection automatique d'un accident ou d'une panne

#### Conditions requises

- Le véhicule a détecté une situation d'accident ou de panne (→ page 256).
- Le véhicule est à l'arrêt.
- Les feux de détresse sont allumés.

- ❗ Cette fonction n'est pas disponible dans tous les pays.

Le véhicule est capable de détecter une situation d'accident ou de panne sous certaines conditions limitées.

Conditions requises pour la détection de collision dans le cadre de l'assistance en cas d'accident:

- Le véhicule est équipé d'une alarme antivol et antieffraction (EDW) (code 551).
- Le véhicule est équipé de la protection volumétrique (code 882).
- Le véhicule est équipé du Pack Protection antivol (code P54).
- Le service Détection de collision avec notification de vol a été activé sur Mercedes me connect.

Lorsqu'un choc est détecté alors que la protection antisoulèvement est activée et que le véhicule est verrouillé, vous recevez un message sur le système multimédia lorsque vous mettez le véhicule en marche.

Le message vous informe sur la zone éventuellement touchée du véhicule et sur la force du choc.

En cas d'accident ou de panne détecté, le secouriste affiche des consignes de sécurité sur l'écran du système multimédia. Cela peut prendre quelques secondes.

- ❗ La disponibilité de la détection de collision dépend du type de véhicule.

Après avoir quitté l'affichage du secouriste dans le système multimédia, un message apparaît pour vous demander si vous souhaitez obtenir une assistance de la part du Centre d'Appels Clients Mercedes-Benz.

► Sélectionnez **Appeler**.

- Une fois que vous avez donné votre accord ou si vous avez activé le service Mercedes me connect «Assistance en cas d'accident et de panne», les données du véhicule sont transmises automatiquement (→ page 430).
- Le Centre d'Appels Clients Mercedes-Benz répond à votre appel et organise l'assistance dépannage et l'aide en cas d'accident.

Ces prestations de service peuvent engendrer des frais.

- ❗ En fonction de la gravité de l'accident, un appel d'urgence automatique peut être lancé. Cet appel a priorité sur tous les autres appels en cours (→ page 435).

- ❗ En outre, lorsque le service Mercedes me connect «Télédiagnostic» est activé, une demande similaire peut apparaître avec un léger décalage en cas de panne. Si vous êtes déjà en contact avec le Centre d'Appels Clients Mercedes-Benz ou si vous avez déjà obtenu de l'aide, cette demande peut être ignorée ou refusée.

- ❗ Si vous répondez par **Plus tard** à la demande d'assistance de la part du Centre d'Appels Clients Mercedes-Benz, le message est masqué, puis s'affiche de nouveau ultérieurement. La demande déclenchée par le service Mercedes me connect «Télédiagnostic» peut être confirmée ou refusée. Une fois la demande refusée, celle-ci ne s'affiche plus.

■ **Prise d'un rendez-vous de maintenance via l'appel Mercedes me**

Si vous avez activé le service Gestion de la maintenance, les données nécessaires du véhicule

sont transmises automatiquement au Centre d'Appels Clients Mercedes-Benz. Vous recevez alors des recommandations individuelles pour la maintenance de votre véhicule.

Que vous ayez autorisé la gestion de la maintenance ou non, le système multimédia vous rappelle au bout d'un certain temps qu'un service arrive à échéance. Un message vous demande si vous souhaitez convenir d'un rendez-vous.

► **Pour prendre rendez-vous à l'atelier :** sélectionnez **Appeler**.

Une fois que vous avez donné votre accord, les données du véhicule sont transmises et le Centre d'Appels Clients Mercedes-Benz convient avec vous d'un rendez-vous à l'atelier. Les informations sont ensuite transmises à l'atelier de votre choix.

Celui-ci vous contacte pour confirmer le rendez-vous et, si nécessaire, régler les détails.

❶ Si vous sélectionnez **Plus tard** après l'affichage du message de maintenance, le message est masqué, puis s'affiche de nouveau ultérieurement.

### ■ Données transmises pendant l'appel Mercedes me

Lorsque vous lancez un appel de service via Mercedes me, des données sont transmises pour permettre d'obtenir des conseils ciblés et un service sans accroc.

Les conditions suivantes doivent être remplies pour la transmission des données:

- Le véhicule est en marche.
- La technologie de transmission des données requise est prise en charge par l'opérateur de téléphonie mobile.
- Une qualité suffisante du réseau de téléphonie mobile est garantie.

La transmission en plusieurs étapes dépend des facteurs suivants:

- Raison de l'appel
- Technologie de transmission de téléphonie mobile disponible
- Services Mercedes me connect activés
- Services sélectionnés dans le système de dialogue vocal

❶ L'étendue des données transmises dépend du type de véhicule et de son équipement. Pour des raisons techniques, toutes les données ne sont pas toujours disponibles.

### Transmission des données lorsque les services Mercedes me connect ne sont pas activés

Lorsqu'aucun service Mercedes me connect n'est activé, les données suivantes sont transmises:

- Numéro d'identification du véhicule
- Heure de l'appel
- Raison de l'appel
- Confirmation de la demande de protection des données
- Code pays du véhicule
- Langue réglée dans le système multimédia
- Numéro d'appel de la plateforme de communication montée dans le véhicule

Lorsqu'un appel pour convenir d'un rendez-vous de maintenance a été lancé par l'intermédiaire du rappel de maintenance, les données supplémentaires suivantes sont transmises:

- Performances de marche actuelles et données de maintenance

Lorsqu'un appel a été lancé par l'intermédiaire du système multimédia suite à la détection d'un accident ou d'une panne, les données supplémentaires suivantes sont transmises:

- Performances de marche actuelles et données de maintenance
- Position actuelle du véhicule

Si vous avez sélectionné l'assistance en cas d'accident et de panne via le système de dialogue vocal, les données suivantes du véhicule peuvent, en outre, être réclamées par le Centre d'Appels Clients Mercedes-Benz:

- Position actuelle du véhicule

### Traitement des données

Les données transmises dans le cadre de l'appel sont effacées des systèmes de transmission une fois l'appel terminé, dans la mesure où elles ne sont pas utilisées pour d'autres services Mercedes me connect activés.

Les données liées au cas sont traitées par le Centre d'Appels Clients Mercedes-Benz, enregistrées, puis transférées aux partenaires SAV désignés par le Centre d'Appels Clients Mercedes-Benz, dans la mesure où les données sont nécessaires pour le traitement du cas. Tenez compte des informations relatives à la protection des données qui figurent sur le site Internet Mercedes me (<https://www.mercedes.me>) ou dans le message pré-enregistré diffusé immédiatement après l'établissement de la liaison avec le Centre d'Appels Clients Mercedes-Benz.

- ⓘ Le message pré-enregistré n'est pas disponible dans tous les pays.

### Mercedes me connect

#### ■ Informations relatives à Mercedes me connect

Mercedes me connect se compose d'un grand nombre de services.

Vous pouvez, par exemple, utiliser les services suivants par l'intermédiaire du système multimédia et de l'unité de commande au toit:

- Assistance en cas d'accident et de panne (touche «me» ou affichage dans le système multimédia en fonction de la situation)
- Système d'appel d'urgence Mercedes-Benz (appel d'urgence automatique et touche SOS)

L'assistance en cas d'accident et de panne Mercedes me connect et la centrale d'appels d'urgence de Mercedes-Benz se tiennent à votre disposition 24 heures sur 24.

La touche «me» et la touche SOS se trouvent sur l'unité de commande au toit du véhicule (→ page 425).

Vous pouvez également joindre le Centre d'Appels Clients Mercedes-Benz par l'intermédiaire du système multimédia (→ page 426).

Tenez compte du fait que Mercedes me connect est un service de Mercedes-Benz. Dans les cas d'urgence, composez en premier les numéros d'appel d'urgence nationaux habituels. Dans les cas d'urgence, vous pouvez également utiliser le système d'appel d'urgence Mercedes-Benz (→ page 434).

Tenez compte des conditions d'utilisation et de la politique de confidentialité de Mercedes me connect. Vous les trouverez dans votre compte utilisateur Mercedes me.

Vous trouverez de plus amples informations sur les services Mercedes me connect sur le portail Mercedes me: <https://me.secure.mercedes-benz.com>

### ■ Informations relatives à l'assistance en cas d'accident et de panne Mercedes me connect

**i** L'assistance en cas d'accident et de panne n'est pas disponible dans tous les pays. Renseignez-vous auprès d'un point de service Mercedes-Benz pour savoir si cette fonction est disponible dans votre pays.

L'assistance en cas d'accident et de panne comprend notamment les fonctions suivantes:

- Complément au système d'appel d'urgence Mercedes-Benz (→ page 434)

Si nécessaire, l'interlocuteur de la centrale d'appels d'urgence de Mercedes-Benz transfère l'appel à l'assistance en cas d'accident et de panne Mercedes me connect. Le transfert d'appel n'est toutefois pas possible dans tous les pays.

- Dépannage sur place par un technicien et/ou remorquage du véhicule jusqu'au point de service Mercedes-Benz le plus proche

Ces prestations de service peuvent engendrer des frais.

- Complément au secouriste suite à la détection automatique d'un accident ou d'une panne (→ page 426)

En cas de panne ou d'accident, des données avancées du véhicule sont envoyées. Celles-ci permettent d'obtenir une assistance optimale de la part du Centre d'Appels Clients

Mercedes-Benz et du partenaire SAV en charge ou du dépanneur.

- Complément au service Mercedes me connect Télédiagnostic

Avec la fonction Télédiagnostic, certains messages d'usure et de défaillance sont collectés par le fournisseur de services, à condition qu'ils puissent être interprétés de manière univoque et qu'ils soient disponibles grâce à la surveillance des composants avec fonctionnalité de diagnostic.

Si le véhicule détecte une panne ou une panne imminente, vous pouvez recevoir par l'intermédiaire du système multimédia une invitation à entrer en contact avec le Centre d'Appels Clients Mercedes-Benz afin d'obtenir de l'aide. Cette invitation n'apparaît sur le système multimédia que lorsque le véhicule est à l'arrêt.



**i** Ces services sont soumis à des restrictions techniques, telles que la couverture réseau de téléphonie mobile et la qualité de la téléphonie mobile, et à l'aptitude des systèmes de traitement à interpréter les données transmises. Il se peut ainsi que le message ne s'affiche pas du tout sur le système multimédia ou avec un retard.

Tenez compte du fait que les appels de service et de dépannage sont un service de Mercedes-Benz. Dans les cas d'urgence, composez en priorité les numéros d'appel d'urgence nationaux habituels ou utilisez le système d'appel d'urgence Mercedes-Benz (→ page 433).

Vous trouverez de plus amples informations sur les services Mercedes me connect sur le portail Mercedes me: <https://me.secure.mercedes-benz.com>.

### **■ Données transmises aux services d'appel Mercedes me connect**

Les données transmises lors de l'appel Mercedes me connect dépendent:

- de la raison de l'appel

- du service sélectionné dans le système de dialogue vocal
- des services Mercedes me connect activés

Vous pouvez consulter les données qui sont transmises aux services dans les conditions d'utilisation de Mercedes me connect actuellement en vigueur et dans la politique de confidentialité de Mercedes me connect. Vous les trouverez dans votre compte utilisateur Mercedes me.

### **Vue d'ensemble du menu Mercedes me & Apps**

Lorsque vous êtes connectés au portail Mercedes me avec un compte utilisateur, vous disposez de services et d'offres de Mercedes-Benz.

Pour de plus amples informations, adressez-vous à un point de service Mercedes-Benz ou rendez-vous sur le portail Mercedes me: <https://me.secure.mercedes-benz.com>.

**i** Veillez à toujours maintenir les applications Mercedes me à jour.

Vous pouvez afficher le menu dans le système multimédia par l'intermédiaire de **Applications**.

Les possibilités suivantes peuvent être disponibles dans le menu **Applications**:

- Association du véhicule au compte utilisateur **Mercedes me**
- Effacement de l'association du compte utilisateur **Mercedes me** avec le véhicule
- Affichage des services de Mercedes me
- Affichage selon la disponibilité des applications telles que In-Car Office ou du navigateur Web

### Vue d'ensemble du navigateur Web

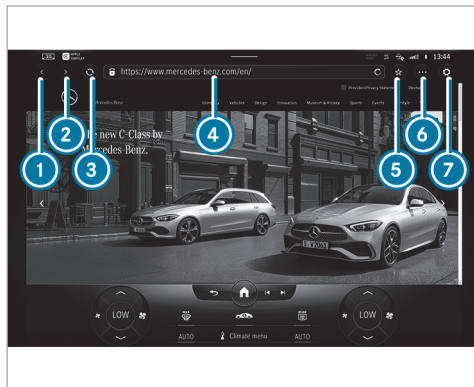

- ① Page Web précédente
- ② Page Web suivante
- ③ Actualisation
- ④ URL
- ⑤ Ajout/retrait de favoris
- ⑥ Options
- ⑦ Réglages

① Vous disposez des options suivantes sous



- Onglets
- Favoris et historique
- Mode lecture
- Partager le lien
- Partager le contenu
- Afficher le site Internet mobile

① Les sites Internet ne peuvent pas être affichés pendant la marche.

### Vue d'ensemble de l'intégration pour smartphone

L'intégration pour smartphone vous permet d'utiliser certaines fonctions de votre téléphone portable via l'écran du système multimédia.

Vous ne pouvez raccorder au système multimédia qu'un seul téléphone portable à la fois via l'intégration pour smartphone. Lorsque vous utilisez l'intégration pour smartphone, même en mode à 2 téléphones, seul un téléphone portable supplémentaire peut être relié au système multimédia via Bluetooth®.

Vous ne pouvez exploiter l'entière fonctionnalité de l'intégration pour smartphone que si vous disposez d'une connexion Internet. Pour pouvoir utiliser l'intégration pour smartphone, l'application associée doit être téléchargée sur le téléphone portable. Le téléphone portable doit être allumé et relié au système multimédia via la prise USB à l'aide d'un câble approprié.

Applications pour l'intégration pour smartphone:

- Apple CarPlay® (connexion possible également sans câble via Bluetooth®)
- Android Auto (connexion possible également sans câble via Bluetooth®)

① Pour des questions de sécurité, la première activation d'Apple CarPlay® ou d'Android Auto sur le système multimédia doit être effectuée avec le véhicule à l'arrêt et le frein de stationnement serré.

Vous pouvez lancer l'intégration pour smartphone par l'intermédiaire de **Appareils**.

Vous pouvez arrêter l'intégration pour smartphone par l'intermédiaire de **Appareils** ou débrancher le

câble de raccordement entre le téléphone portable et le système multimédia.

**i** Mercedes-Benz recommande d'interrompre la connexion par l'intermédiaire du gestionnaire d'appareils ou par câble de raccordement uniquement lorsque le véhicule est à l'arrêt.

### Vue d'ensemble des données du véhicule transmises

Lors de l'utilisation de l'intégration pour smartphone, certaines données du véhicule sont transmises au téléphone portable. Cela permet d'utiliser de façon optimale certains services du téléphone portable. Un accès actif aux données du véhicule n'a pas lieu.

Les informations système suivantes sont transmises:

- Version de logiciel du système multimédia
- ID système (anonymisé)

La transmission de ces données sert à optimiser la communication entre véhicule et téléphone portable.

Pour ce faire, et aussi pour pouvoir associer plusieurs véhicules au téléphone portable, un code d'identification du véhicule est généré de façon aléatoire.

Cet identifiant est absolument indépendant du numéro d'identification du véhicule (VIN) et il est supprimé lorsque le système multimédia est réinitialisé (→ page 398).

Les données suivantes relatives à l'état du véhicule sont transmises:

- Position de la boîte de vitesses (rapport engagé)
- Distinction entre le stationnement, l'immobilisation, le déplacement et la conduite
- Mode jour/nuit de l'écran conducteur
- Type d'entraînement

La transmission de ces données sert à adapter la représentation des contenus à la situation de marche.

Les données de position suivantes sont transmises:

- Coordonnées

- Vitesse
- Direction de la boussole
- Direction de l'accélération

Le téléphone portable utilise ces données pour améliorer l'exactitude de la navigation (poursuite de la navigation dans un tunnel, par exemple).

### Système d'appel d'urgence Mercedes-Benz

#### Information sur le système d'appel d'urgence Mercedes-Benz

Votre véhicule est équipé du système d'appel d'urgence Mercedes-Benz («eCall»). Cette option peut vous aider à sauver des vies en cas d'accident. eCall ne remplace en aucun cas l'assistance offerte en composant le 911.

eCall de Mercedes-Benz ne fonctionne que dans le périmètre de rayonnement des fournisseurs de services de téléphonie sans fil. Le rayonnement insuffisant d'un réseau des fournisseurs de services de téléphonie sans fil peut compromettre la transmission d'un appel d'urgence.

eCall est une option de série de votre véhicule Mercedes-Benz. Afin que cette option fonctionne comme prévu, le système repose sur la transmission des données plus amplement décrite à la rubrique Données transmises ci-après (→ page 436).

Le client qui souhaite désactiver l'option eCall doit visiter un centre de service Mercedes-Benz autorisé qui désactivera le module de communication du véhicule.

**La désactivation de ce module empêche l'activation de la totalité des services de Mercedes me connect. Une fois l'option eCall désactivée, les fonctions appel d'urgence automatique et appel d'urgence manuel ne sont plus disponibles.**

Le système d'allumage doit être en marche avant de pouvoir faire un appel d'urgence automatique.

 eCall est activée à l'usine.

 eCall peut être désactivée par un concessionnaire Mercedes-Benz autorisé. Prière de noter qu'en cas de transfert de la propriété du véhicule à un autre propriétaire alors que l'option eCall est désactivée, elle demeurera désactivée jusqu'à ce que le nouveau propriétaire

visite un concessionnaire Mercedes-Benz autorisé pour réactiver le système.

### Vue d'ensemble du système d'appel d'urgence Mercedes-Benz

eCall peut contribuer à réduire le délai entre un accident et l'arrivée des services d'urgence sur les lieux de l'accident. L'option eCall permet de localiser les lieux d'un accident dans des endroits difficiles d'accès. Toutefois, même si un véhicule est équipé de l'option eCall, le système n'est pas nécessairement EN MARCHE. L'option eCall ne remplace donc pas le 911 en cas d'accident.

Un appel d'urgence peut être fait automatiquement (→ page 435) ou manuellement (→ page 435). Ne lancez un appel d'urgence que lorsqu'un sauvetage est nécessaire pour vous ou d'autres personnes.

Ne faites un appel d'urgence que si vous ou d'autres personnes avez besoin de secours. Ne faites pas d'appel d'urgence en cas de panne ou d'une situation analogue.

### Affichages sur l'écran:

**SOS NOT READY:** le système d'allumage n'est pas en marche ou l'option eCall n'est pas disponible.

Pendant un appel d'urgence,  s'affiche.

Vous trouverez de plus amples renseignements sur la disponibilité régionale de l'option eCall à l'adresse: <https://www.mercedes-benz-mobile.com/extra/ecall/>.

 En cas de défaillance du système d'appel d'urgence, les haut-parleurs, le microphone, un airbag ou la touche SOS, par exemple, sont défectueux.

Un dysfonctionnement du système d'appel d'urgence est signalé par les affichages suivants:

- Un message correspondant apparaît sur l'écran conducteur.
- La touche SOS est allumée en rouge en permanence.

## Lancement d'un appel d'urgence Mercedes-Benz automatique

### Exigences :

- Le système d'allumage est en marche.
- La batterie de démarrage est suffisamment chargée.

Le système d'appel d'urgence Mercedes-Benz lance automatiquement un appel d'urgence dans les cas suivants:

- après l'activation des systèmes de retenue (les airbags ou les rétracteurs de ceinture, par exemple) à la suite d'un accident
- après un arrêt d'urgence déclenché automatiquement par l'assistant d'arrêt d'urgence actif

L'appel d'urgence a été lancé:

- Une connexion vocale est établie avec le centre d'appels d'urgence Mercedes-Benz.
- Un message contenant des données sur l'accident est transmis au centre d'appels d'urgence Mercedes-Benz.

Le centre d'appels d'urgence Mercedes-Benz peut transmettre les données sur l'emplacement du véhicule à l'un des centres d'appels d'urgence.

Le voyant SOS du tableau de commande au plafond clignote jusqu'à la fin de l'appel d'urgence.

Il n'est pas possible de terminer immédiatement un appel d'urgence automatique.

Si une connexion avec les services d'urgence ne peut pas non plus être établie, un message à cet effet s'affiche dans le système multimédia.

▶ Composez le numéro d'appel d'urgence local sur le téléphone portable.

Si un appel d'urgence a été lancé:

- Restez dans le véhicule si les conditions de la route et du trafic vous le permettent jusqu'à ce qu'une connexion vocale soit établie avec l'opérateur du centre d'appels d'urgence.
- En fonction de l'appel, l'opérateur décide s'il est nécessaire d'appeler des équipes de secours et/ou la police sur les lieux de l'accident.

- Si aucun occupant du véhicule ne répond, une ambulance est immédiatement envoyée sur les lieux.

## Lancement d'un appel d'urgence Mercedes-Benz manuel

▶ **Par l'intermédiaire de la touche SOS située sur l'unité de commande au toit:** maintenez la touche SOS enfoncée pendant au moins 1 seconde (→ page 425).

ou

▶ **Par l'intermédiaire du système de commande vocale:** utilisez les commandes vocales de l'assistant vocal MBUX.

L'appel d'urgence a été lancé:

- Une connexion vocale est établie avec le centre d'appels d'urgence Mercedes-Benz.
- Un message contenant des données sur l'accident est transmis au centre d'appels d'urgence Mercedes-Benz.

Le centre d'appels d'urgence Mercedes-Benz peut transmettre les données sur l'emplacement

ment du véhicule à l'un des centres d'appels d'urgence.

- Restez dans le véhicule si les conditions de la route et du trafic vous le permettent jusqu'à ce qu'une connexion vocale soit établie avec l'opérateur du centre d'appels d'urgence.
- En fonction de l'appel, l'opérateur décide s'il est nécessaire d'appeler des équipes de secours et/ou la police sur les lieux de l'accident.

S'il n'est pas possible d'établir une connexion avec le centre d'appels d'urgence, un message correspondant apparaît sur l'écran central.

- ▶ Composez le numéro d'appel d'urgence local sur le téléphone portable.

#### Fin d'un appel d'urgence Mercedes-Benz manuel lancé par inadvertance

- ▶ Choisissez  sur le volant multifonctions. Appuyez sur le bouton pendant plusieurs secondes.

#### Données transmises par le système d'appel d'urgence Mercedes-Benz

Lors d'un appel d'urgence automatique ou manuel, les données suivantes sont notamment transmises:

- Les coordonnées GPS sur l'emplacement du véhicule
- Les coordonnées GPS du véhicule sur la route (et quelques centaines de mètres avant l'accident)
- Le sens du déplacement
- Le numéro d'identification du véhicule
- Le type de transmission du véhicule
- Le nombre détecté de personnes dans le véhicule
- La disponibilité ou non-disponibilité de Mercedes me connect
- Si l'appel d'urgence a été lancé manuellement ou automatiquement
- L'heure de l'accident
- La langue paramétrée dans le système multimédia

Les données transmises sont de l'information sur le véhicule. Si vous avez des questions sur la collecte, l'utilisation et le partage de données du système eCall, veuillez communiquer avec le centre d'assistance client de MBUSA au 800-FOR-MERC. Au Canada, veuillez communiquer avec le centre d'assistance client de MBC au 1-800-387-0100.

Les demandes des clients au sujet des renseignements visés doivent être transmises par les mêmes canaux.

Afin d'obtenir davantage de précisions sur l'accident, les mesures suivantes peuvent être prises jusqu'à une heure après le lancement de l'appel d'urgence:

- L'emplacement actuel du véhicule peut être déterminé.
- Une connexion vocale avec les occupants du véhicule peut être établie.

## Réglages du son

### Vue d'ensemble des fonctions du menu Son

Les possibilités de réglage et fonctions disponibles dépendent du système de sonorisation monté. Vous trouverez quel système de sonorisation est monté dans votre véhicule dans la notice d'utilisation numérique.

#### **Système de sonorisation standard**

Vous pouvez sélectionner les fonctions suivantes:

- Egaliseur
  - Aiguës, médiums et basses
- Balance et fader
- Volume sonore
  - Adaptation automatique

#### **Système de sonorisation avancé et système de sonorisation surround Burmester® 3D**

Vous pouvez sélectionner les fonctions suivantes:

- Egaliseur
  - Aiguës, médiums et basses
- Balance et fader

- Focalisation sonore
- Profils sonores
- Volume sonore
  - Adaptation automatique

## Indicateur d'intervalles de maintenance ASSYST PLUS

### Fonctionnement de l'indicateur d'intervalles de maintenance ASSYST PLUS

L'indicateur d'intervalles de maintenance ASSYST PLUS vous informe sur l'écran conducteur de la prochaine échéance de maintenance périodique.

Selon les conditions d'utilisation du véhicule, la durée restante ou le trajet restant à parcourir jusqu'à la prochaine échéance de maintenance périodique s'affiche.

Vous pouvez masquer l'affichage de maintenance avec la touche Retour  qui se trouve sur le volant.

Pour obtenir des informations sur la maintenance de votre véhicule, adressez-vous à un atelier qualifié, par exemple à un point de service Mercedes-Benz (→ page 37).

### Affichage de l'échéance de maintenance

Ecran conducteur:

 Maintenance

La prochaine échéance de maintenance s'affiche.

▶ **Sortie de l'affichage:** appuyez sur la touche Retour  qui se trouve sur le volant.

Tenez compte également du thème associé suivant:

- Utilisation de l'écran conducteur (→ page 360).

### Informations relatives à la réalisation périodique des travaux de maintenance

**!** **REMARQUE** Usure prématurée due au non-respect des échéances de maintenance

Si les travaux de maintenance ne sont pas effectués à temps ou de manière incomplète, cela peut entraîner une usure accrue ou des dommages au niveau du véhicule.

- ▶ Respectez les intervalles de maintenance prescrits.
- ▶ Confiez les travaux de maintenance prescrits à un atelier qualifié.

**!** **REMARQUE** Dommages irréversibles sur la batterie haute tension dus à des travaux de maintenance non effectués

La batterie haute tension est sujette à l'usure. Si les travaux de maintenance ne sont pas effectués à temps, cela peut entraîner des dommages irréversibles sur la batterie haute tension.

- ▶ Tenez toujours compte des messages d'alerte relatifs à la batterie haute tension et, le cas échéant, rendez-vous immédiatement dans un atelier qualifié.
- ▶ Confiez les travaux à effectuer sur la batterie haute tension à un atelier qualifié.



### Remarques relatives aux consignes particulières de maintenance

L'intervalle de maintenance prescrit est adapté aux conditions d'utilisation normales du véhicule. Faites effectuer les travaux de maintenance plus souvent que prescrit, en cas de conditions d'utilisation difficiles ou de sollicitation élevée du véhicule. C'est le cas, par exemple, lors de trajets fréquents en montagne ou sur des routes en mauvais état.

Dans ces conditions d'utilisation ou dans des conditions d'utilisation similaires, faites par exemple remplacer plus souvent le filtre à air intérieur. En cas de sollicitation élevée, faites contrôler plus souvent les pneus. Pour de plus amples informations, adressez-vous à un atelier qualifié.

L'indicateur d'intervalles de maintenance ASSYST PLUS est uniquement un système d'aide. Il incombe au conducteur du véhicule de décider si, en raison des conditions d'utilisation et/ou des sollicitations réelles, les travaux de maintenance doivent être effectués plus souvent que prescrit.

### Durées d'immobilisation lorsque la batterie est débranchée

L'indicateur d'intervalles de maintenance ASSYST PLUS calcule l'échéance de maintenance uniquement lorsque la batterie est branchée.

► Affichez l'échéance de maintenance sur l'écran conducteur et notez-la avant de débrancher la batterie (→ page 438).

### Gestion de la maintenance

#### Remarques relatives à la gestion de la maintenance

Lorsque le service Gestion de la maintenance est activé, les données nécessaires sont transmises automatiquement au Centre d'Appels Clients Mercedes-Benz.

Le Centre d'Appels Clients transmet les données au partenaire SAV que vous avez enregistré sur le site Internet de Mercedes me (<http://www.mercedes.me>). Vous recevez alors des recommandations individuelles pour la maintenance de votre véhicule.

- ① Le calcul du moment optimal de transmission de la demande de maintenance au partenaire SAV est soumis à des limitations techniques. Celles-ci peuvent faire que la recommandation de maintenance soit perçue comme trop précoce ou trop tardive ou ne soit pas faite du tout. Dans ce cas, vous pouvez utiliser le rappel de maintenance dans le système multimédia pour convenir d'un rendez-vous de maintenance avec le Centre d'Appels Clients.
- ① La gestion de la maintenance et le rappel de maintenance dans le système multimédia ne sont pas disponibles dans tous les pays. Rendez-vous auprès d'un point de service Mercedes-Benz pour savoir si cette fonction est disponible dans votre pays.

#### Données transmises lors de l'utilisation de la gestion de la maintenance

Lorsque le service est activé, les données nécessaires sont automatiquement transmises pour la détermination des travaux de maintenance requis, ainsi que pour la détection et la correction des défauts.

Vous pouvez consulter les détails de la transmission des données dans les informations relatives à la protection des données pour les services Mercedes me connect. Vous trouverez ces dernières sur le <https://www.mercedes.me> sous «Mon compte», «Protection des données et mentions légales».

- ❗ La gestion de la maintenance et le rappel de maintenance dans le système multimédia ne sont pas disponibles dans tous les pays.

### Télédiagnostic

#### Remarques relatives au télédiagnostic

- ❗ Ce service n'est pas disponible dans tous les pays.

Le véhicule peut détecter si certaines pièces d'usure doivent être remplacées ou si des dysfonctionnements sont survenus dans les systèmes du véhicule. Lorsque le service Télédiagnostic est activé, les données nécessaires sont automatiquement transmises au fabricant. Si des états de défaut sont détectés par l'autodiagnostic du système du véhicule, le système transmet des

recommandations d'action au Centre d'Appels Clients Mercedes-Benz en fonction du défaut détecté. Le Centre d'Appels Clients transmet les données au partenaire SAV que vous avez enregistré sur le site Internet de Mercedes me (<http://www.mercedes.me>).

Dans le cas de certains dysfonctionnements, le système multimédia peut afficher une notification indiquant qu'un dysfonctionnement a été détecté et vous demandant de contacter le Centre d'Appels Clients Mercedes-Benz. A partir de ce message, il est possible d'appeler directement le Centre d'Appels Clients pour obtenir de l'aide.

- ❗ La transmission d'une notification au système multimédia dépend du pays, du type de véhicule et de l'équipement et nécessite une connexion de données rapide, sur laquelle le fournisseur de services n'a aucune influence.
- ❗ La détection fiable des défauts est soumise à des limitations techniques. Par conséquent, seule une sélection limitée de défauts peut être détectée et un nombre limité de recommandations d'action peut être envoyé au Centre d'Appels Clients et aux partenaires SAV. Mercedes-Benz AG travaille en permanence à

l'extension de ce service. La détection des défauts dépend du pays, du type de véhicule et de l'équipement.

#### Données transmises lors de l'utilisation du télédiagnostic

Lorsque le service est activé, les données nécessaires sont automatiquement transmises pour la détermination des travaux de maintenance requis, ainsi que pour la détection et la correction des défauts.

Vous pouvez consulter les détails de la transmission des données dans les informations relatives à la protection des données pour les services Mercedes me connect. Vous trouverez ces dernières sur le <https://www.mercedes.me> sous «Mon compte», «Protection des données et mentions légales».

- ❗ L'étendue des données transmises dépend du type et de l'équipement du véhicule. Pour des raisons techniques, toutes les données ne sont pas toujours disponibles.

## Compartiment moteur

### Remarques relatives au capot moteur

Le capot moteur doit uniquement être ouvert par le personnel qualifié d'un atelier qualifié. Il n'est pas permis au client d'y accéder.

Adressez-vous à un atelier qualifié pour l'ouverture du capot moteur.

**⚠ DANGER** Danger de mort si des travaux de maintenance sont effectués pendant le processus de charge

Pendant le processus de charge, le réseau de bord haute tension est sous haute tension électrique.

- ▶ N'effectuez pas de travaux de maintenance pendant le processus de charge.

**⚠ ATTENTION** Risque d'accident dû à un capot moteur déverrouillé pendant la marche

Le capot moteur peut s'ouvrir et empêcher toute visibilité.

- ▶ Ne déverrouillez jamais le capot moteur lorsque vous roulez.
- ▶ Avant chaque trajet, assurez-vous que le capot moteur est verrouillé.

**⚠ ATTENTION** Risque d'accident et de blessure lors de l'ouverture et de la fermeture du capot moteur

Le capot moteur risque de basculer brusquement en position finale.

Les personnes qui se trouvent dans la zone de basculement du capot moteur risquent d'être blessées.

- ▶ N'ouvrez et ne fermez pas le capot moteur lorsqu'une personne se trouve dans la zone de basculement.

**⚠ ATTENTION** Risque de blessure en cas de surchauffe du véhicule

Si vous ouvrez le capot moteur après une surchauffe du véhicule ou après un incendie dans le compartiment moteur, les situations suivantes peuvent se produire:

- Vous pouvez entrer en contact avec des gaz brûlants.
- Vous pouvez entrer en contact avec d'autres ingrédients et lubrifiants qui s'échappent.
- ▶ Dans le cas d'une surchauffe ou d'un incendie dans le compartiment moteur, laissez le capot moteur fermé et prévenez les pompiers.
- ▶ Laissez d'abord refroidir le véhicule surchauffé si vous devez ouvrir le capot moteur.

**⚠ ATTENTION** Risque de blessure lié à des pièces en mouvement

Des éléments qui se trouvent dans le compartiment moteur peuvent également continuer à fonctionner ou redémarrer soudainement, même si le système d'entraînement est arrêté.

Tenir compte de ce qui suit si vous devez ouvrir le capot moteur:

- ▶ Coupez le contact du véhicule.
- ▶ N'introduisez jamais les mains dans la zone de danger des composants en mouvement, par exemple la zone du ventilateur.
- ▶ Enlevez vos bijoux/montres.
- ▶ Tenez vos vêtements et vos cheveux loin des pièces en mouvement.

**⚠ ATTENTION** Risque de blessure dû à l'utilisation des essuie-glaces alors que le capot moteur est ouvert

Si les essuie-glaces se mettent en marche alors que le capot moteur est ouvert, vous risquez d'être coincé par la tringlerie d'essuie-glace.

- ▶ Veillez à toujours arrêter les essuie-glaces et le véhicule, et à couper le contact, avant d'ouvrir le capot moteur.

**Remarques relatives au niveau de liquide de refroidissement**

Seul le personnel d'un atelier qualifié est habilité à contrôler le niveau du liquide de refroidissement et à faire l'appoint. Il n'est pas permis au client d'y accéder.

Pour le contrôle du niveau du liquide de refroidissement et l'appoint, adressez-vous à un atelier qualifié.

**⚠ ATTENTION** Risque de brûlure en cas de contact avec le liquide de refroidissement chaud

Si vous ouvrez le bouchon alors que le système d'entraînement est à température de service, vous risquez de vous brûler.

- ▶ Avant d'ouvrir le bouchon, laissez refroidir le système d'entraînement.
- ▶ Portez des gants de protection et des lunettes de protection lors de l'ouverture.
- ▶ Ouvrez lentement le bouchon pour laisser la pression s'échapper.

**Dégager le canal air-eau**

- ▶ Dégagez la zone entre le capot moteur et le pare-brise de tout dépôt (glace, neige ou feuilles, par exemple) qui pourraient s'y former.

### Appoint de liquide de lave-glace

**⚠ ATTENTION** Risque d'incendie et de blessure dû au concentré de liquide de lave-glace

Le concentré de liquide de lave-glace est facilement inflammable.

► Evitez d'approcher un feu ou une flamme nue, de fumer ou de provoquer des étincelles lorsque vous manipulez le concentré de liquide de lave-glace.

#### Conditions requises

- Le véhicule est déverrouillé.

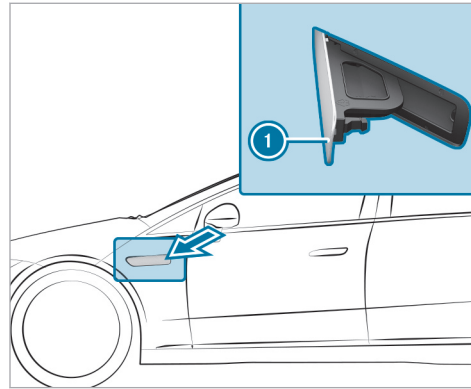

- Appuyez sur la partie arrière du volet de remplissage de lave-glace ①.
- Le volet de remplissage de lave-glace ① s'ouvre.
- Faites l'appoint de liquide de lave-glace.
- Fermez le volet de remplissage de lave-glace ①.

- ① Pour de plus amples informations sur le liquide de lave-glace, voir (→ page 522).

### Nettoyage et entretien

#### Remarques relatives au lavage du véhicule dans une station de lavage

**⚠ ATTENTION** Risque d'accident dû à une diminution de l'effet de freinage après le lavage du véhicule

Suite au lavage du véhicule, l'effet de freinage de vos freins est réduit.

► Après le lavage du véhicule, freinez avec précaution en tenant compte des conditions de circulation jusqu'à bénéficier à nouveau de l'effet de freinage normal.

**!** **REMARQUE** Dommages dus au freinage automatique

Lorsque l'une des fonctions suivantes est activée, le véhicule freine automatiquement dans certaines situations:

- Freinage d'urgence assisté actif
- Assistant de régulation de distance DISTRONIC actif
- Fonction HOLD
- Assistant de stationnement actif

Pour éviter d'endommager le véhicule, désactivez ces systèmes si le véhicule doit être remorqué ou passé dans une station de lavage automatique, par exemple.

**!** **REMARQUE** Dommages dus au passage dans une station de lavage inappropriée

▶ Avant de rentrer dans une station de lavage, assurez-vous que la station de lavage est appropriée pour les dimensions du véhicule.

▶ Veillez à ce qu'il y ait une garde au sol suffisante entre le soubassement et les rails de guidage de la station de lavage.

▶ Veillez à ce que la largeur de passage de la station de lavage, notamment la largeur des rails de guidage, soit suffisante.

Afin d'éviter d'endommager votre véhicule, veillez à ce que les points suivants soient respectés avant le passage dans une station de lavage:

- L'assistant de régulation de distance DISTRONIC actif est désactivé.
- La fonction HOLD est désactivée.
- Les caméras panoramiques ou la caméra de recul sont désactivées.
- Le véhicule est verrouillé et les poignées de porte sont rentrées.
- Les vitres latérales et le toit ouvrant sont complètement fermés.
- Les rétroviseurs extérieurs sont rabattus.
- La soufflante de la ventilation et du chauffage est arrêtée.

- Le contacteur des essuie-glaces se trouve en position **0**.

- La clé se trouve à au moins 20 ft (6 m) du véhicule. Sinon, le hayon ou une porte peut s'ouvrir de manière intempestive.

Cela vaut également pour la clé de véhicule digitale.

- Dans le cas des stations de lavage avec dispositif d'entraînement:

- La boîte de vitesses est au point mort **N**.
- Le véhicule est verrouillé de l'intérieur.

- Ne faites aucun mouvement de la main dans la zone de l'unité de commande au toit ou désactivez l'option **Toit ouvrant et store pare-soleil** dans les réglages de l'assistant intérieur MBUX (→ page 381).

**i** Après le lavage du véhicule, enlevez la cire déposée sur le pare-brise et les raclettes d'essuie-glace. Cela permet d'éviter la formation de stries et de réduire le bruit qui pourrait se produire lors du balayage.

## Mode Station de lavage

En mode Station de lavage, le véhicule est préparé pour rentrer dans une station de lavage. Le mode Station de lavage peut être activé jusqu'à une vitesse de 12 mph (20 km/h) (→ page 446).

Lorsque le mode Station de lavage est activé, le message **Mode Station de lavage activé** apparaît sur l'écran conducteur. Les réglages suivants sont effectués :

- Les rétroviseurs extérieurs sont rabattus.
- Le capteur de pluie est désactivé pour éviter un démarrage automatique du lave-glace.
- Le mode recyclage d'air est activé.
- L'essuie-glace arrière est désactivé.
- L'ouverture confort des vitres est hors fonction.
- L'assistant de stationnement PARKTRONIC est désactivé.
- Le cas échéant, le freinage d'urgence assisté actif est désactivé.

- **Véhicules équipés de caméras panoramiques :** l'image de la zone avant apparaît automatiquement au bout de 8 secondes environ.
- **Véhicules avec HANDS-FREE ACCESS :** la détection du mouvement de pied est désactivée.
- **Véhicules équipés de la suspension AIRMA-TIC :** le véhicule est relevé jusqu'à son niveau maximal (→ page 312).

Lorsque la procédure de relèvement dure plus de 25 secondes, le message suivant s'affiche sur l'écran conducteur :

**Préparation incomplète pour la station de lavage cf. écran central.** Au bout d'un certain temps, le véhicule entame la procédure de relèvement automatiquement.

Si l'un des réglages ne peut pas être effectué, cela est indiqué par un  derrière le réglage concerné.

Appuyez sur **Désactivation** pour désactiver le mode Station de lavage. Lorsque vous roulez à plus de 12 mph (20 km/h), le mode Station de lavage est désactivé automatiquement.

Vous pouvez également désactiver le mode Station de lavage par l'intermédiaire du système multimédia MBUX (→ page 446).

Lorsque le mode Station de lavage est désactivé, les réglages suivants sont repris :

- Les rétroviseurs extérieurs se déploient.
- Le capteur de pluie est activé.
- Le mode recyclage d'air est désactivé.
- L'essuie-glace arrière est activé.
- L'ouverture confort des portes est à nouveau active.
- L'assistant de stationnement PARKTRONIC reprend le réglage sélectionné auparavant.
- Le cas échéant, le freinage d'urgence assisté actif est activé.
- **Véhicules équipés de caméras panoramiques :** l'image de la zone avant est désactivée à partir d'une vitesse de 11 mph (18 km/h) ausgeschaltet.
- **Véhicules avec HANDS-FREE ACCESS :** la détection du mouvement de pied est activée.

- **Véhicules équipés de la suspension AIRMA-TIC** : le véhicule est abaissé jusqu'au niveau réglé auparavant.

### Activation et désactivation du mode Station de lavage

#### Conditions requises

- Le véhicule est à l'arrêt.
- Le véhicule est en marche.

Système multimédia :

→  **» Réglages » Véhicule**  
**» Conduite**

#### Activation du mode Station de lavage

- ▶ Sélectionnez **Mode Station de lavage**.
- ▶ Sélectionnez **Activer**.

Si l'un des réglages ne peut pas être effectué, cela est indiqué par un  derrière le réglage concerné.

- ① Pour une vue d'ensemble des réglages effectués lors de l'activation du mode Station de lavage, voir (→ page 445).

#### Désactivation du mode Station de lavage

- ▶ Sélectionnez **Désactivation**.  
Les réglages du mode Station de lavage sont réinitialisés.
- ① Le mode Station de lavage se désactive automatiquement dès que vous roulez à plus de 12 mph (20 km/h).

#### Mode d'entretien des freins

Le mode d'entretien des freins permet d'éliminer la rouille visible. Le disque de frein est nettoyé pendant la conduite. Activez le mode d'entretien des freins dès que les premiers signes de rouille sont visibles.

Le mode d'entretien des freins est activé via le système multimédia (→ page 447).

Conditions requises pour l'activation :

- Le disque de frein n'a pas augmenté en température suite aux freinages précédents.
- Le mode d'entretien des freins a été exécuté complètement moins de trois fois au cours des deux dernières semaines.

S'il n'y a pas eu d'accélération ou de freinage, il est activé à partir d'une vitesse de 40 mph (65 km/h).

Le mode d'entretien des freins génère une faible pression de freinage, ce qui permet de nettoyer le disque de frein. Il en résulte une perte de vitesse minimale. La durée d'entretien des freins peut être de plusieurs minutes. Le processus est terminé dès que le nombre de tours de roue nécessaire a été atteint. Si une interruption se produit pendant l'entretien des freins, celui-ci est mis en pause. Le mode d'entretien des freins reprend dès que la situation initiale est rétablie.

Le mode d'entretien des freins est désactivé automatiquement dans les cas suivants :

- Le véhicule est arrêté.
  - Les disques de frein présentent une température nettement plus élevée.
  - La fonction ESP® entre en action.
- ① Après la désactivation automatique du mode d'entretien des freins, celui-ci doit être redémarré..



### Activation ou désactivation du mode d'entretien des freins

Système multimédia:

↳  » Réglages » Véhicule  
» Conduite

▶ Activez ou désactivez la fonction.

Si les conditions de démarrage du mode d'entretien des freins ne sont pas remplies, le bouton est grisé.

- ① Plus d'informations sur le mode d'entretien des freins (→ page 446).
- ① Le mode d'entretien des freins n'est pas disponible dans les véhicules Mercedes-AMG.

### Remarques relatives à l'utilisation d'un nettoyeur haute pression

**⚠ ATTENTION** Risque d'accident en cas d'utilisation de nettoyeurs haute pression équipés d'une buse à jet circulaire

Le jet d'eau peut causer des dommages non visibles.

Les composants endommagés risquent de tomber en panne inopinément.

- ▶ N'utilisez pas de nettoyeur haute pression à buses à jet circulaire.
- ▶ Faites immédiatement remplacer tout pneu ou élément du train de roulement endommagé.

Afin d'éviter d'endommager votre véhicule, tenez compte des remarques suivantes lors de l'utilisation d'un nettoyeur haute pression:

- La clé se trouve à au moins 10 ft (3 m) du véhicule. Sinon, le hayon ou une porte peut s'ouvrir de manière intempestive. Cela vaut également pour la clé de véhicule digitale.
- Respectez une distance minimale de 11,8 in (30 cm) par rapport au véhicule.
- **Véhicules avec film décoratif:** des pièces de votre véhicule sont recouvertes d'un film décoratif. Maintenez une distance d'au moins 27,6 in (70 cm) entre les pièces du véhicule recouvertes d'un film et la buse du nettoyeur

haute pression. Déplacez continuellement la buse du nettoyeur haute pression pendant le nettoyage. La température de l'eau du nettoyeur haute pression ne doit pas dépasser 140 °F (60 °C).

- Tenez compte des indications relatives à la distance appropriée qui figurent dans la notice d'utilisation du fabricant d'outils.
- Ne dirigez pas directement la buse du nettoyeur haute pression sur des pièces fragiles telles que les pneus, les interstices, les composants électriques, les batteries, les lampes ou les lamelles d'aération.

### Lavage manuel du véhicule

Tenez compte des dispositions légales en vigueur. Dans certains pays, le lavage manuel n'est par exemple autorisé que sur des aires de lavage spécialement prévues à cet effet.

- ▶ Utilisez un produit de nettoyage doux (shampooing auto, par exemple).
- ▶ N'utilisez pas de produits de nettoyage acides.

- ▶ Lavez le véhicule à l'eau tiède avec une éponge douce spéciale voiture. Ce faisant, n'exposez pas le véhicule au rayonnement solaire direct.
- ▶ Rincez le véhicule à l'eau avec précaution, puis essuyez-le avec une peau de chamois.
- ⓘ Tenez compte des remarques relatives à l'entretien des pièces du véhicule (→ page 450).

### Remarques relatives à l'entretien de la peinture/ peinture mate

Tenez compte des remarques suivantes pour éviter tout dommage au niveau de la peinture et toute interférence sur les systèmes d'aide à la conduite:

#### Peinture

- Traces d'insectes: appliquez du nettoyant insectes, laissez agir, puis rincez.
- Déjections d'oiseaux: humidifiez avec de l'eau, laissez agir, puis rincez.
- Résines d'arbre, huiles, carburants et graisses: éliminez les traces avec un chiffon imbibé

- d'essence de nettoyage ou d'essence à briquet en frottant légèrement.
- Liquide de refroidissement et liquide de frein: éliminez les traces avec un chiffon humide et de l'eau claire.
- Taches de goudron: utilisez un nettoyant goudron.
- Cire: utilisez un produit servant à enlever le silicone.
- N'apposez pas d'autocollants, de films adhésifs ou autres matériaux similaires. Faites toujours apposer les films adhésifs sur le pare-chocs par un atelier qualifié.
- Éliminez si possible immédiatement les saletés. N'utilisez pas de solutions acides ni de produits de nettoyage acides.

#### Peinture mate

- Utilisez uniquement des produits d'entretien agréés pour Mercedes-Benz.
- N'apposez pas d'autocollants, de films adhésifs ou autres matériaux similaires. Faites toujours apposer les films adhésifs sur le pare-chocs par un atelier qualifié.

- Ne polissez pas le véhicule ni les jantes alliage.
- Utilisez uniquement des stations de lavage qui correspondent aux derniers développements de la technique.
- Dans les stations de lavage, n'utilisez pas de programmes de lavage qui se terminent par un traitement avec de la cire chaude.
- N'utilisez pas de nettoyants pour peinture, de produits abrasifs ou de polissage ni de conservateurs brillants (de la cire, par exemple).

En cas de dommages au niveau de la peinture:

- Faites toujours effectuer les retouches au niveau de la peinture par un atelier qualifié.
- Assurez-vous du bon fonctionnement des capteurs radar (→ page 258).

### Remarques relatives au nettoyage des films décoratifs

Tenez compte des remarques relatives à l'entretien de la peinture/peinture mate (→ page 448).

Elles s'appliquent également aux films décoratifs mats.

Afin d'éviter tout dommage, tenez compte des remarques relatives au nettoyage des films décoratifs.

### Nettoyage

- En cas de nettoyage avec un nettoyeur haute pression, maintenez une distance d'au moins 27,6 in (70 cm) entre les pièces du véhicule recouvertes d'un film et la buse du nettoyeur haute pression.
- Pour le nettoyage, utilisez beaucoup d'eau et un produit de nettoyage doux sans additifs ni substances abrasives, par exemple un shampooing auto agréé pour Mercedes-Benz.
- N'utilisez pas de produits de nettoyage acides.
- Éliminez si possible immédiatement les saletés. Pour ne pas endommager le film décoratif de manière irréparable, évitez de frotter trop fort.
- Lorsque de la saleté a pénétré dans la surface du film décoratif ou que celui-ci a perdu son éclat : utilisez le nettoyant Paint Cleaner recommandé et agréé pour Mercedes-Benz.
- Traces d'insectes : appliquez du nettoyant insectes, laissez agir, puis rincez.
- Déjections d'oiseaux : humidifiez avec de l'eau, laissez agir, puis rincez.
- Afin d'éviter les taches d'eau, séchez le véhicule après chaque lavage à l'aide d'un chiffon doux et absorbant lorsque des surfaces du véhicule sont recouvertes d'un film.

### Recommandations pour éviter d'endommager le film décoratif

- La durée de vie et la couleur des films décoratifs peuvent être influencées par
  - le rayonnement solaire
  - la température (pistolet à air chaud, par exemple)
  - les conditions météorologiques
  - les impacts de gravillons et l'encrassement
  - les produits de nettoyage chimiques
  - les substances grasses

- N'utilisez pas de polish sur les films décoratifs mats. Le polissage rend brillante la surface des films.
- Ne traitez pas les films décoratifs mats ou structurés avec de la cire. Cela peut entraîner la formation de taches indélébiles.

Les rayures, les dépôts agressifs, les attaques d'acide et les dégradations résultant d'un entretien incorrect ne peuvent pas toujours être éliminés complètement. Adressez-vous dans ce cas à un atelier qualifié.

Pour tout renseignement sur les produits d'entretien et de nettoyage spéciaux, adressez-vous au fabricant.

Dans le cas des surfaces revêtues d'un film décoratif, le retrait du film peut entraîner des différences optiques par rapport aux surfaces qui n'étaient pas protégées par un film décoratif.

- ❗ Confiez les travaux et les réparations sur les films décoratifs à un atelier qualifié, par exemple à un point de service Mercedes-Benz.

### Conseils pour le filmage des vitres

**!** **REMARQUE** Endommagement des composants électroniques dû à un emploi excessif de liquides

Lors du montage ultérieur des films de vitres à l'intérieur, des coulées de liquides, tels que des produits de nettoyage ou de l'eau, risquent de s'infiltrer derrière des parties de l'habillage de l'habitacle et de provoquer des dommages sur les composants électroniques.

- ▶ Utilisez les produits de nettoyage aussi parcimonieusement que possible.
- ▶ Absorbent immédiatement les coulées de liquides.

### Remarques relatives au nettoyage et à l'entretien des pièces du véhicule

**!** **ATTENTION** Risque de coincement lors du nettoyage du pare-brise par la mise en marche des essuie-glaces

Si les essuie-glaces se mettent en marche lors du nettoyage du pare-brise ou des balais d'essuie-glace, vous risquez d'être coincé.

- ▶ Veillez à toujours arrêter les essuie-glaces et à couper le système d'entraînement avant de nettoyer le pare-brise ou les balais d'essuie-glace.

**!** **REMARQUE** Dommages dus à l'utilisation de produits de nettoyage acides

- ▶ N'utilisez pas de produits de nettoyage acides. Sinon, les surfaces risquent d'être endommagées.

Tenez compte des remarques relatives à l'entretien et au nettoyage des pièces suivantes du véhicule afin d'éviter d'endommager le véhicule :

### Vitres

**!** **REMARQUE** Endommagement des composants électroniques dû à un emploi excessif de liquides

Lors du nettoyage des vitres à l'intérieur, des coulées de liquides, tels que des produits de nettoyage ou de l'eau, risquent de s'infiltrer derrière des parties de l'habillage de l'habitacle et de provoquer des dommages sur les composants électroniques.

- ▶ Utilisez les produits de nettoyage aussi parcimonieusement que possible.
- ▶ Absorbent immédiatement les coulées de liquides.

- Nettoyez les vitres à l'intérieur et à l'extérieur à l'aide d'un chiffon humide et des produits de nettoyage recommandés pour Mercedes-Benz.
- N'utilisez pas de chiffons secs, de produits abrasifs ou de produits de nettoyage contenant des solvants pour nettoyer la face intérieure.

- ❗ Suite au remplacement des balais d'essuie-glace ou au traitement du véhicule avec de la cire, nettoyez soigneusement le pare-brise avec des produits de nettoyage recommandés pour Mercedes-Benz. Le non-respect des instructions d'utilisation peut provoquer l'apparition de dommages, de tâches ou de traces éblouissantes.
- ❗ Enlevez la buée et la saleté qui se trouvent du côté extérieur du pare-brise devant la caméra multifonction. Sinon, les systèmes d'aide à la conduite et systèmes de sécurité active peuvent être perturbés ou indisponibles (→ page 258).

### Roues et jantes

- Utilisez de l'eau et un produit de nettoyage pour jantes exempt d'acide.
- N'utilisez pas de produits de nettoyage acides pour jantes pour enlever la poussière des garnitures de frein. Sinon, les vis de roue et les composants de frein risquent d'être endommagés.
- Pour éviter toute corrosion au niveau des disques et garnitures de frein après le nettoyage,

roulez d'abord pendant quelques minutes et arrêtez ensuite le véhicule. Les disques et garnitures de frein s'échauffent et sèchent.

### Balais d'essuie-glace

- Mettez les bras d'essuie-glace en position de remplacement (→ page 180).
- Ecartez les bras d'essuie-glace et nettoyez les balais d'essuie-glace à l'aide d'un chiffon humide.
- ❗ Tenez compte du fait que les balais d'essuie-glace sont pourvus d'un revêtement. Ce revêtement peut laisser des traces sur les chiffons. Ne frottez pas les balais d'essuie-glace de manière excessive et ne les nettoyez pas trop souvent.

### Eclairage extérieur

- Nettoyez les diffuseurs avec une éponge humide et un produit de nettoyage doux (shampooing auto, parexemple).
- Utilisez uniquement des produits de nettoyage et des chiffons appropriés pour les diffuseurs en plastique.

### Prise du véhicule (batterie haute tension)

- Nettoyez la prise du véhicule à l'eau claire et avec un chiffon doux.
- N'utilisez ni nettoyeur haute pression, ni produits de nettoyage (savon, parexemple).

### Capteurs

- Nettoyez les capteurs situés à l'avant et à l'arrière du véhicule avec du shampooing auto, beaucoup d'eau et un chiffon doux (→ page 258).
- Respectez une distance minimale de 11,8 in (30 cm) lors de l'utilisation d'un nettoyeur haute pression.

### Caméras

- Ouvrez le cache de la caméra par l'intermédiaire du système multimédia (→ page 324).
- Nettoyez les objectifs des caméras à l'eau claire et avec un chiffon doux.
- N'utilisez pas de nettoyeur haute pression.

- i** Enlevez la buée et la saleté qui se trouvent du côté extérieur du pare-brise devant la caméra multifonction. Sinon, les systèmes d'aide à la conduite et systèmes de sécurité active peuvent être perturbés ou indisponibles (→ page 258).

### Dispositif d'attelage

- Tenez compte des consignes d'entretien qui figurent dans la notice d'utilisation du fabricant du dispositif d'attelage.
  - N'utilisez pas de nettoyeur haute pression ou de solvants pour le nettoyage du crochet d'attelage.
  - Éliminez la rouille de la rotule, parexemple avec une brosse métallique.
  - Éliminez toute saleté à l'aide d'un chiffon non pelucheux.
  - Après le nettoyage, huilez ou graissez légèrement la boule d'attelage.
- i** Avant d'utiliser une remorque avec système de stabilisation de trajectoire, consultez la notice d'utilisation du fabricant.

### Remarques relatives à l'entretien de l'intérieur du véhicule

**⚠ ATTENTION** Risque de blessure en cas de détachement de pièces en plastique suite à l'utilisation de produits d'entretien contenant des solvants

Les surfaces du poste de conduite peuvent devenir poreuses. En cas de déclenchement de l'airbag, des pièces en plastique peuvent se détacher.

▶ N'utilisez pas de produits d'entretien et de nettoyage contenant des solvants pour nettoyer le poste de conduite.

**⚠ ATTENTION** Risque de blessure ou danger de mort en cas de ceintures de sécurité décolorées

Si les ceintures de sécurité sont décolorées ou ont pris une autre teinte, leur résistance peut être considérablement réduite.

Les ceintures de sécurité peuvent alors se déchirer ou défailir, par exemple en cas d'accident.

▶ Ne décolorez ni n'appliquez jamais de teinte sur les ceintures de sécurité.

**! REMARQUE** Dommages matériels dus à l'utilisation de produits désinfectants

L'intérieur du véhicule comporte de nombreuses surfaces sensibles, telles que les écrans, les matières plastiques et le cuir.

Les produits désinfectants peuvent contenir des alcools et autres matières susceptibles de pénétrer dans les surfaces et de les endommager. Les composants techniques situés derrière les touches et les écrans risquent également d'être endommagés.

▶ N'utilisez pas de produits désinfectants sur les surfaces de l'intérieur du véhicule.

Tenez compte des remarques relatives à l'entretien et au nettoyage suivantes afin d'éviter d'endommager le véhicule:

#### Ceintures de sécurité

- Nettoyez avec de l'eau tiède et savonneuse.
- N'utilisez pas de produits de nettoyage chimiques.
- Ne les séchez pas en les chauffant à une température supérieure à 176 °F (80 °C) ou en les exposant directement au rayonnement solaire.

#### Ecran

- Désactivez l'écran et laissez-le refroidir.
- Nettoyez avec précaution la surface avec un chiffon en microfibre et un produit d'entretien pour écrans adapté (TFT/LCD).
- N'utilisez aucun autre produit.

#### Affichage tête haute

- Nettoyez avec un chiffon doux antistatique non pelucheux.
- N'utilisez pas de produits de nettoyage.

#### Garnitures en plastique

- Nettoyez à l'aide d'un chiffon en microfibre humide.
- En cas de fort encrassement: utilisez un produit de nettoyage recommandé pour Mercedes-Benz.
- N'appliquez pas d'autocollants, de films adhésifs ou autres matériaux similaires.
- Évitez tout contact avec des produits cosmétiques, des insecticides ou des crèmes solaires.

#### Boiseries et inserts décoratifs

- Nettoyez à l'aide d'un chiffon en microfibre.
- Finition laque noire: nettoyez avec un chiffon humide et une eau savonneuse.
- En cas de fort encrassement: utilisez un produit de nettoyage recommandé pour Mercedes-Benz.
- N'utilisez pas de produits de nettoyage, polish ou cires contenant des solvants.

#### Garniture de toit

- Nettoyez à l'aide d'une brosse ou d'un sham-poing sec.

#### Moquette

- Utilisez un produit de nettoyage pour les moquettes et revêtements textiles recommandé pour Mercedes-Benz.

#### Volant en similicuir

- Nettoyez entièrement le volant avec un chiffon en coton humide et une eau savonneuse moussante à 1 %. N'effectuez pas le nettoyage de manière ponctuelle.
- Utilisez un produit de nettoyage et d'entretien recommandé pour Mercedes-Benz.
- N'utilisez pas de chiffon en microfibre.
- N'utilisez pas de produits de nettoyage et d'entretien contenant de l'huile.

#### Volant en cuir ou DINAMICA

**!** REMARQUE Dommages dus à l'utilisation d'un produit de nettoyage inadapté

► N'utilisez pas de produits de nettoyage contenant des solvants tels que des détachants de goudron, des nettoyeurs pour jantes, des polish ou des cires.

Sinon, la surface risque d'être endommagée.

- Nettoyez à l'aide d'un chiffon humide et d'une eau savonneuse à 1 %, et essuyez à l'aide d'un chiffon sec.
  - En cas de fort encrassement: utilisez un produit de nettoyage recommandé pour Mercedes-Benz.
  - Entretien du cuir: utilisez un produit d'entretien pour le cuir recommandé pour Mercedes-Benz.
  - Ne mouillez pas trop le cuir pour le nettoyer.
  - N'utilisez pas de chiffon en microfibre.
- i** Le cuir est une matière naturelle. Sa surface présente par conséquent des caractéristiques particulières, telles que des différences de texture, des irrégularités et des cassures ou de légères nuances de coloris. Ces caractéristiques font la particularité du cuir et ne peuvent pas être considérées comme un défaut. Le cuir subit en outre un vieillissement naturel

pendant lequel les caractéristiques de sa surface changent.

#### Garnitures de siège en cuir

- Aspirez les saletés, telles que les miettes ou la poussière, puis nettoyez les garnitures de siège avec un chiffon en coton humide et essuyez à l'aide d'un chiffon sec. Nettoyez régulièrement les garnitures de siège.
- En cas de fort encrassement: utilisez un produit d'entretien pour le cuir recommandé pour Mercedes-Benz pour le traitement ultérieur.
- Entretien du cuir: utilisez un produit d'entretien pour le cuir recommandé pour Mercedes-Benz.
- N'utilisez pas de chiffon en microfibre.
- Ne mouillez pas trop le cuir pour le nettoyer.
- N'utilisez pas de produits de nettoyage et d'entretien contenant de l'huile.

**i** Le cuir est une matière naturelle. Sa surface présente par conséquent des caractéristiques particulières, telles que des différences de texture, des irrégularités et des cassures ou de légères nuances de coloris. Ces caractéris-

tiques font la particularité du cuir et ne peuvent pas être considérées comme un défaut. Le cuir subit en outre un vieillissement naturel pendant lequel les caractéristiques de sa surface changent.

Les contraintes exercées lors de l'assise peuvent créer des ondulations ou entraîner la formation de plis sur la garniture de siège. Ceci est dû aux caractéristiques naturelles du cuir. Un nettoyage et un entretien réguliers du cuir permettent de réduire les salissures, les traces d'usure et les dommages dus au vieillissement et de prolonger ainsi nettement la durée de vie. Les vêtements qui déteignent, tels que les jeans, risquent de laisser des traces de couleur sur le cuir.

#### Garnitures de siège en similicuir

- Aspirez les saletés, telles que les miettes ou la poussière, puis nettoyez toute la garniture de siège avec un chiffon en coton humide et une eau savonneuse moussante à 1 %. N'effectuez pas le nettoyage de manière ponctuelle.
- Utilisez un produit de nettoyage et d'entretien recommandé pour Mercedes-Benz.



- N'utilisez pas de chiffon en microfibre.
- N'utilisez pas de produits de nettoyage et d'entretien contenant de l'huile.

#### **Garnitures de siège en tissu**

- Aspirez les saletés, telles que les miettes ou la poussière, puis nettoyez toute la garniture de siège avec un chiffon en microfibre humide et une eau savonneuse moussante à 1 %. N'effectuez pas le nettoyage de manière ponctuelle.
- Utilisez un produit de nettoyage et d'entretien recommandé pour Mercedes-Benz.
- N'utilisez pas de produits de nettoyage et d'entretien contenant de l'huile.

## Cas d'urgence

## Retrait du gilet de sécurité

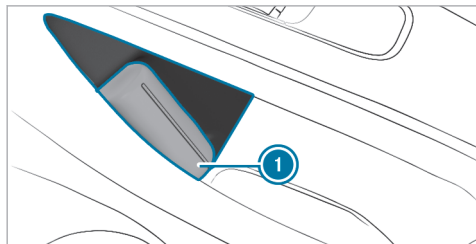

Un emplacement se trouve dans le vide-poches de toutes les portes.

▶ Retirer : retirer la housse du gilet de sécurité ① de son emplacement dans le panneau de porte.

▶ Ouvrez la housse du gilet de sécurité ① et retirez le gilet de sécurité.

▶ Remise en place: repliez et roulez le gilet de sécurité, puis rangez-le dans la housse du gilet de sécurité ①.

▶ Placer la housse de gilet de sécurité ① dans le logement de la garniture de porte comme illustré.

① Avant de pousser un gilet de sécurité neuf dans son compartiment, retirez le film d'emballage. Sinon, celui-ci risque de faire glisser le gilet de sécurité hors du compartiment ou de rendre son retrait difficile. Respectez les dispositions légales en vigueur dans les différents pays.

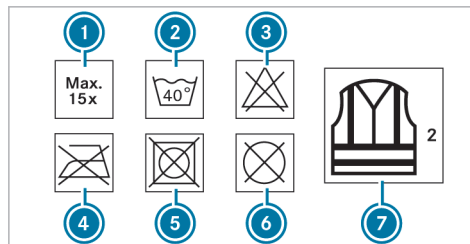

- ① Nombre maximal de lavages
- ② Température maximale de lavage
- ③ Ne pas blanchir
- ④ Ne pas repasser

- ⑤ Ne pas mettre au sèche-linge
- ⑥ Ne pas nettoyer à sec
- ⑦ Gilet de sécurité de classe 2

Pour être conforme aux exigences prescrites par la norme légale en vigueur, le gilet de sécurité doit être de taille correcte et entièrement fermé.

Dans les cas suivants, remplacez le gilet de sécurité:

- Les bandes réfléchissantes sont endommagées ou sales.
- Le nombre de lavages maximum autorisé est dépassé.
- La propriété de fluorescence diminue, p. ex. en raison d'une exposition prolongée au soleil.

Éliminez le gilet de sécurité dans le respect des règles de protection de l'environnement.

- Adressez-vous pour cela à une entreprise d'élimination des déchets compétente.

## Triangle de présignalisation

### Retrait du triangle de présignalisation

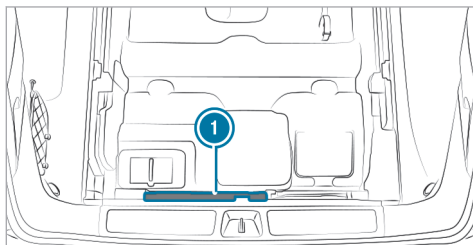

- ▶ Ouvrez le plancher de compartiment de chargement.
- ▶ Retirez le triangle de présignalisation ①.

### Dépliage du triangle de présignalisation

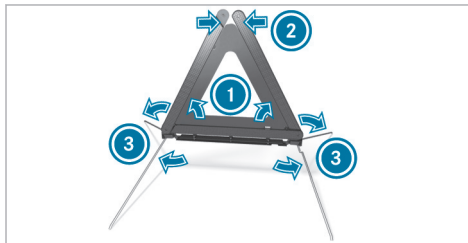

- ▶ Relevez les côtés réfléchissants ① pour former un triangle et réunissez-les avec le bouton-pression ②.
- ▶ Dépliez les pieds ③ sur le côté.

## Trousse de secours

### Véhicules équipés de 2 rangées de sièges

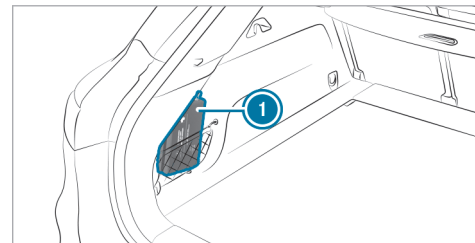

A la livraison, la trousse de secours ① se trouve à gauche dans le compartiment de chargement.

### Véhicules équipés de 3 rangées de sièges

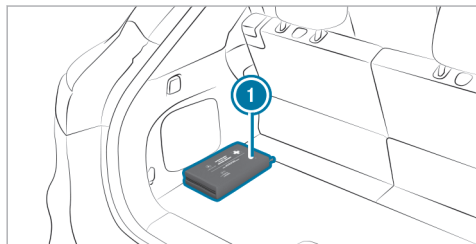

À la livraison, la trousse de secours ❶ se trouve à gauche dans le compartiment de chargement.

#### Crevaision

#### Consignes en cas de crevaision

**⚠ ATTENTION** Risque d'accident en cas de pneu dégonflé

Un pneu dégonflé dégrade fortement le comportement routier du véhicule et compromet sa manœuvrabilité ainsi que son comportement au freinage.

#### Pneus ne convenant pas pour le roulage à plat :

- ▶ Ne roulez pas avec un pneu dégonflé.
- ▶ Remplacez immédiatement le pneu dégonflé par une roue de secours compacte ou une roue de secours ou prenez contact avec un atelier qualifié.

#### Pneus avec aptitude au roulage à plat :

- ▶ Tenez compte des informations et des avertissements concernant les pneus MOExtended (pneus avec aptitude au roulage à plat).

En fonction de l'équipement du véhicule, vous disposez des possibilités suivantes en cas de crevaision :

- **Véhicules équipés de pneus MOExtended :** vous pouvez poursuivre votre route sur une distance limitée. Tenez compte pour cela des remarques relatives aux pneus MOExtended (pneus avec aptitude au roulage à plat) (→ page 459).
- **Véhicules équipés du kit anticrevaision TIREFIT :** vous pouvez étancher le pneu pour poursuivre votre route sur une distance limitée. Utilisez pour cela le kit anticrevaision TIREFIT (→ page 460).
- **Véhicules équipés de Mercedes me connect :** en cas de crevaision, vous pouvez lancer un appel de dépannage par l'intermédiaire de l'unité de commande au toit (→ page 425).
- **Tous les véhicules :** remplacez la roue (→ page 506).

❶ La roue de secours compacte est disponible uniquement dans certains pays (→ page 513).

Les véhicules équipés de pneus MOExtended ne sont pas pourvus d'usine d'un kit anticrevaision TIREFIT. Si vous équipez votre véhicule de pneus qui ne conviennent pas pour le roulage à plat (des pneus hiver, par exemple), équipez-le également d'un kit anticrevaision TIREFIT. Vous pouvez vous procurer un kit anticrevaision TIREFIT dans un atelier qualifié.

**Véhicules équipés du système d'appel d'urgence Mercedes-Benz, sans kit anticrevaillon TIREFIT :** en cas de crevaillon, adressez-vous au Centre d'Appels Clients du système d'appel d'urgence Mercedes-Benz.

### Remarques relatives aux pneus MOExtended (pneus avec aptitude au roulage à plat)

**⚠ ATTENTION** Risque d'accident en cas de conduite en mode de secours (roulage à plat)

Une conduite en mode de secours (roulage à plat) peut nuire au comportement routier du véhicule.

- ▶ Ne dépassez pas la vitesse maximale autorisée pour les pneus MOExtended.
- ▶ Roulez et braquez sans à-coups, et évitez les obstacles (trottoirs, nids-de-poule, trajets en tout-terrain). Cela vaut en particulier lorsque le véhicule est chargé.

▶ Dans les cas suivants, renoncez à la conduite en mode de secours (roulage à plat):

- en cas de claquements
- en cas de secousses du véhicule
- en cas de dégagement de fumée accompagné d'une odeur de caoutchouc
- en cas d'interventions incessantes de l'ESP®
- en cas de fissures sur les flancs du pneu

▶ Après un trajet en mode de secours (roulage à plat), faites contrôler les jantes par un atelier qualifié pour vérifier qu'elles peuvent encore être utilisées.

▶ Remplacez toujours le pneu défectueux.

Les pneus MOExtended (pneus avec aptitude au roulage à plat) vous permettent de poursuivre votre route même lorsqu'un ou plusieurs pneus sont entièrement dégonflés. Le pneu ne doit cependant pas présenter de dommages nettement visibles.

Les pneus MOExtended sont reconnaissables à l'identification «MOExtended» portée sur leur flanc.

**Véhicules équipés du système de contrôle de la pression des pneus :** vous ne pouvez utiliser des pneus MOExtended que lorsque le système de contrôle de la pression des pneus est activé.

Si un message d'alerte de perte de pression apparaît sur l'écran conducteur, procédez comme suit:

- Contrôlez l'état du pneu.
- Tenez compte des remarques suivantes en cas de poursuite du trajet.

### Distance pouvant être parcourue en mode de secours après une alerte de perte de pression

Etat de chargement	Distance pouvant être parcourue en mode de secours (roulage à plat)
Véhicule partiellement chargé	50 miles (80 km)
Véhicule complètement chargé	19 miles (30 km)

La distance pouvant être parcourue en mode de secours (roulage à plat) peut varier en fonction du style de conduite. Respectez la vitesse maximale autorisée de 50 mph (80 km/h).

Si, en cas de crevaison, il n'est pas possible de monter en post-équipement un pneu MOExtended, vous pouvez provisoirement utiliser un pneu standard.

### Emplacement de rangement du kit anticrevaison TIREFIT

#### Véhicules équipés de 2 rangées de sièges

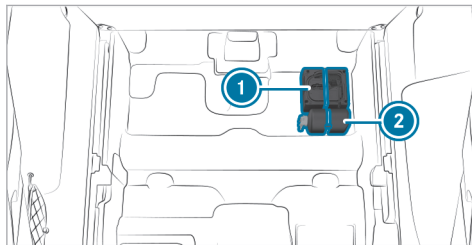

- ① Compresseur de gonflage
- ② Bidon de produit d'étanchéité

Le kit anticrevaison TIREFIT se trouve sous le plancher de compartiment de chargement.

#### Véhicules équipés de 3 rangées de sièges

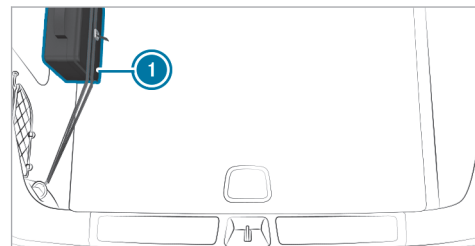

- ① Kit anticrevaison TIREFIT

Le kit anticrevaison TIREFIT se trouve à gauche dans le compartiment de chargement.

### Utilisation du kit anticrevaison TIREFIT

#### Conditions requises

- Un bidon de produit d'étanchéité et un compresseur de gonflage sont disponibles (→ page 460).
- Un autocollant TIREFIT est présent.
- Des gants sont à disposition.

Le produit d'étanchéité de pneu TIREFIT vous permet d'étancher le pneu, en particulier sa bande de roulement, si les perforations ne sont pas supérieures à 0,16 in (4 mm). Vous pouvez utiliser le TIREFIT jusqu'à une température extérieure de -4 °F (-20 °C).

**⚠ ATTENTION** Risque d'accident en cas d'utilisation de produit d'étanchéité de pneu

Dans les cas suivants en particulier, le produit d'étanchéité de pneu risque de ne pas étancher le pneu:

- Les coupures ou perforations sont plus larges que la limite mentionnée plus haut.
  - Jantes endommagées
  - Après un trajet avec une pression de pneu très basse ou des pneus dégonflés
- ▶ Ne continuez pas de rouler.
- ▶ Prenez contact avec un atelier qualifié.

**⚠ ATTENTION** Risque de blessure et d'intoxication dû au produit d'étanchéité de pneu

Le produit d'étanchéité de pneu est dangereux pour la santé et provoque des irritations. Il ne doit pas entrer en contact avec la peau, les yeux ou les vêtements ni être ingéré. Evitez de respirer les vapeurs du produit. Conservez le produit d'étanchéité de pneu hors de portée des enfants.

En cas de contact avec du produit d'étanchéité de pneu, respectez les consignes suivantes:

- ▶ Si du produit d'étanchéité de pneu entre en contact avec la peau, rincez immédiatement à l'eau.
- ▶ Si du produit d'étanchéité de pneu entre en contact avec les yeux, rincez immédiatement et soigneusement à l'eau claire.
- ▶ En cas d'ingestion de produit d'étanchéité de pneu, rincez-vous immédiatement la bouche avec soin, puis buvez beaucoup d'eau. Ne provoquez pas de

vomissements et consultez immédiatement un médecin.

- ▶ Si du produit d'étanchéité de pneu a coulé sur vos vêtements, changez immédiatement de vêtements.
- ▶ En cas de réaction allergique, consultez immédiatement un médecin.

**! REMARQUE** Surchauffe due à une durée de fonctionnement excessive du compresseur de gonflage

- ▶ Ne faites pas fonctionner le compresseur de gonflage plus de 10 minutes sans interruption.

Suivez les consignes de sécurité du fabricant qui figurent sur l'autocollant apposé sur le compresseur de gonflage.

Faites remplacer le bidon de produit d'étanchéité tous les 5 ans par un atelier qualifié.

- ▶ Ne retirez pas les corps étrangers qui ont pénétré dans le pneu.

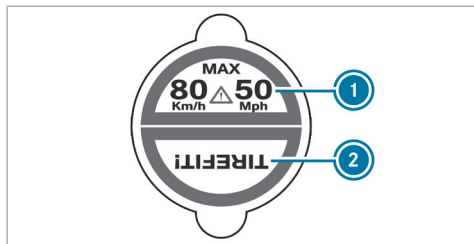

- ▶ Appelez la partie ① de l'autocollant TIREFIT sur le combiné d'instruments dans le champ de vision du conducteur.
- ▶ Appelez la partie ② de l'autocollant TIREFIT à proximité de la valve sur la roue du pneu défectueux.

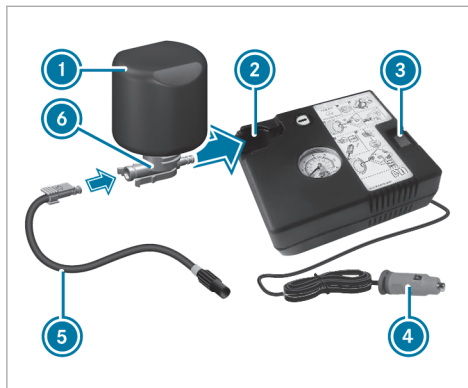

- ▶ Sortez la fiche ④ avec le câble et le flexible ⑤ du boîtier du compresseur de gonflage.
- ▶ Introduisez la fiche du flexible ⑤ dans la bride ⑥ du bidon de produit d'étanchéité ① jusqu'à ce que la fiche s'encliquette.
- ▶ Emboîtez le bidon de produit d'étanchéité ①, tête en bas, dans l'évidement ② du compresseur de gonflage.

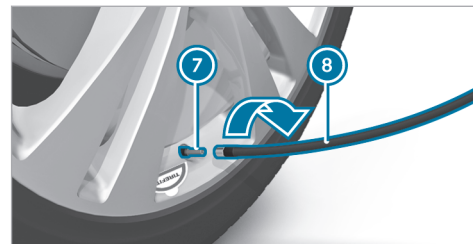

- ▶ Enlevez le capuchon de la valve ⑦ du pneu défectueux.
- ▶ Vissez le flexible de remplissage ⑧ sur la valve ⑦.
- ▶ Branchez la fiche ④ dans une prise 12-V-de votre véhicule.
- ▶ Mettez le véhicule en marche.
- ▶ Mettez le compresseur de gonflage en marche à l'aide du contacteur ③.  
Le gonflage du pneu commence. Le produit d'étanchéité est d'abord injecté dans le pneu. La pression peut alors augmenter brièvement jusqu'à 500 kPa (5,0 bar, 73 psi) environ.



### N'arrêtez pas le compresseur de gonflage pendant cette phase.

- ▶ Laissez tourner le compresseur de gonflage pendant 10 minutes au maximum. Une pression de pneu d'au moins 200 kPa (2,0 bar, 29 psi) doit alors être atteinte.

Si du produit d'étanchéité de pneu s'est échappé, nettoyez le plus rapidement possible les parties touchées. Utilisez de préférence de l'eau claire.

Si du produit d'étanchéité de pneu a coulé sur vos vêtements, faites-les nettoyer dès que possible avec du perchloréthylène.

### Si une pression de pneu de 200 kPa (2,0 bar, 29 psi) n'est pas atteinte au bout de 10 minutes:

- ▶ Arrêtez le compresseur de gonflage.
- ▶ Dévissez le flexible de remplissage de la valve du pneu défectueux.

Tenez compte du fait que du produit d'étanchéité de pneu risque de s'échapper lors du dévissage du flexible de remplissage.

- ▶ Avancez ou reculez très lentement le véhicule d'environ 33 ft (10 m).
- ▶ Essayez de nouveau de gonfler le pneu. Une pression d'au moins 200 kPa (2,0 bar, 29 psi) doit être atteinte au bout de 10 minutes maximum.

**⚠ ATTENTION** Risque d'accident en cas de non-obtention de la pression de pneu indiquée

Si la pression de pneu indiquée n'est pas atteinte au bout d'un laps de temps déterminé, c'est que le pneu est trop fortement endommagé. Dans ce cas, le produit d'étanchéité de pneu n'est d'aucune aide.

Le comportement au freinage et le comportement routier du véhicule peuvent être fortement compromis.

- ▶ Ne continuez pas de rouler.
- ▶ Prenez contact avec un atelier qualifié.

### Si une pression de 200 kPa (2,0 bar, 29 psi) est atteinte au bout de 10 minutes:

- ▶ Arrêtez le compresseur de gonflage.
- ▶ Dévissez le flexible de remplissage de la valve du pneu défectueux.

**⚠ ATTENTION** Risque d'accident en cas de conduite avec des pneus étanchés

Un pneu étanché temporairement avec le produit d'étanchéité de pneu n'est pas adapté à des vitesses élevées.

- ▶ Adaptez votre style de conduite et conduisez avec prudence.
- ▶ Tenez compte de la vitesse maximale autorisée pour les pneus étanchés avec du produit d'étanchéité de pneu.

- ▶ Tenez compte de la vitesse maximale autorisée pour les pneus étanchés avec le produit d'étanchéité de pneu de 50 mph (80 km/h).

**REMARQUE** Formation de taches dues à l'écoulement de produit d'étanchéité de pneu

Des gouttes de produit d'étanchéité de pneu peuvent s'échapper du flexible de remplissage après utilisation.

- ▶ Rangez le flexible de remplissage dans le sac en plastique qui contenait le kit anti-crevaisin TIREFIT.

**PROTECTION DE L'ENVIRONNEMENT** Pollution de l'environnement due à une élimination non conforme

Le produit d'étanchéité de pneu contient des substances polluantes.

- ▶ Faites éliminer le bidon de produit d'étanchéité usagé dans le respect des règles de protection de l'environnement, par exemple par un point de service Mercedes-Benz.

- ▶ Rangez le bidon de produit d'étanchéité et le compresseur de gonflage.

- ▶ Démarrez immédiatement.
- ▶ Arrêtez le véhicule au bout de 10 minutes environ et contrôlez la pression du pneu avec le compresseur de gonflage. Une pression de pneu d'au moins 130 kPa (1,3 bar, 19 psi) doit être atteinte.

**ATTENTION** Risque d'accident en cas de non-obtention de la pression de pneu indiquée

Si la pression de pneu indiquée n'est pas atteinte, le pneu est trop fortement endommagé. Dans ce cas, le produit d'étanchéité de pneu n'est d'aucune aide.

Le comportement au freinage et le comportement routier du véhicule peuvent être fortement compromis.

- ▶ Ne continuez pas de rouler.
- ▶ Prenez contact avec un atelier qualifié.

Si vous vous retrouvez dans le cas cité précédemment, contactez un point de service Mercedes-Benz. Vous pouvez aussi appeler le

1-800-FOR-MERCEdes (aux Etats-Unis) ou le 1-800-387-0100 (au Canada).

- ▶ Si la pression des pneus est encore de 130 kPa (1,3 bar, 19 psi) au moins, corrigez-la. Pour connaître les valeurs appropriées, voir la plaque d'information sur les pneus et le chargement ou le tableau de pression des pneus qui se trouve sur le montant-B côté conducteur.

- ▶ **Augmentation de la pression :** mettez le compresseur de gonflage en marche.

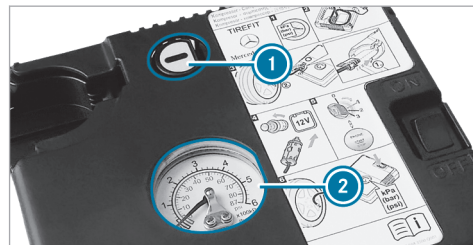

- ▶ **Diminution de la pression :** appuyez sur la touche de dégonflage ❶ qui se trouve à côté du manomètre ❷.
- ▶ Lorsque la pression du pneu est correcte, dévissez le flexible de remplissage de la valve du pneu étanché.
- ▶ Revissez le capuchon sur la valve du pneu étanché.
- ▶ Retirez le bidon de produit d'étanchéité du compresseur de gonflage.  
Le flexible de remplissage reste fixé sur le bidon de produit d'étanchéité.
- ▶ Roulez jusqu'à l'atelier qualifié le plus proche et faites remplacer le pneu, le bidon de produit d'étanchéité et le flexible de remplissage.

### Batterie du véhicule

#### Remarques relatives à la batterie 12 V

**⚠ ATTENTION** Risque d'explosion dû à la charge électrostatique

La charge électrostatique peut enflammer le mélange gazeux très explosif de la batterie.

- ▶ Pour éliminer toute charge électrostatique, touchez la carrosserie métallique avant de manipuler la batterie.

Ce mélange gazeux très explosif se forme lorsque vous chargez la batterie ou que vous utilisez l'aide au démarrage.

Pour des raisons de sécurité, Mercedes-Benz vous recommande d'utiliser uniquement les batteries testées et agréées par ses soins pour votre véhicule.

**⚠ ATTENTION** Risque de brûlure par acide en cas de contact avec l'électrolyte

L'électrolyte est corrosif.

- ▶ Evitez tout contact avec la peau, les yeux ou les vêtements.
- ▶ Ne vous penchez pas au-dessus de la batterie.
- ▶ N'inhalez pas les gaz qui se dégagent de la batterie.
- ▶ Eloignez les enfants de la batterie.
- ▶ Rincez immédiatement et soigneusement l'électrolyte à l'eau claire et consultez aussitôt un médecin.



#### PROTECTION DE L'ENVIRONNEMENT

Dommages causés à l'environnement par l'élimination incorrecte des piles



Les piles contiennent des substances polluantes. La loi interdit de les éliminer avec les ordures ménagères.



Éliminez les piles dans le respect des règles de protection de l'environnement.

ronnement. Déposez les piles usagées dans un atelier qualifié ou dans un point de récupération des piles usagées.

Si vous devez débrancher la batterie 12 V, adressez-vous à un atelier qualifié.

Pour manipuler les batteries, suivez les consignes de sécurité et prenez les mesures de protection qui s'imposent.



Risque d'explosion



Il est interdit de fumer ou d'approcher un feu ou une flamme nue au cours de la manipulation de la batterie. Evitez la formation d'étincelles.



L'électrolyte est corrosif. Evitez tout contact avec la peau, les yeux ou les vêtements. Portez des vêtements de protection appropriés, en particulier des gants, un tablier et une protection faciale. Rincez immédiatement les projections d'électrolyte à l'eau claire. Consultez un médecin.



Portez des lunettes de protection.



Eloignez les enfants.



Tenez compte de la notice d'utilisation.

Si vous ne souhaitez pas utiliser le véhicule pendant une période prolongée, faites-vous conseiller par un atelier qualifié.

### Remarques relatives à la batterie haute tension



**DANGER** Risque d'incendie et d'explosion en cas de surpression intérieure de la batterie haute tension

En cas d'incendie du véhicule, du gaz inflammable risque de s'échapper et de s'enflammer.



En cas de dégagements d'odeurs inhabituels, de fumée ou de points chauds,

interrompez immédiatement le processus de charge.



Quittez immédiatement la zone de danger. Sécurisez la zone de danger tout en respectant une distance suffisante.



Prévenez les pompiers.

Tenez compte des remarques relatives à la recharge de la batterie haute tension (→ page 229).



Risque d'explosion



Il est interdit de fumer ou d'approcher un feu ou une flamme nue au cours de la manipulation de la batterie. Evitez la formation d'étincelles.



L'électrolyte est corrosif. Evitez tout contact avec la peau, les yeux ou les vêtements. Portez des vêtements de protection appropriés, en particulier des gants, un tablier et une protection faciale. Rincez immédiatement les projections d'électrolyte à l'eau claire. Consultez un médecin.



Portez des lunettes de protection.



Eloignez les enfants.



Tenez compte de la notice d'utilisation.

### Aide au démarrage et charge de la batterie 12 V

- ▶ Confiez l'aide au démarrage uniquement à un atelier qualifié, par exemple à un point de service Mercedes-Benz.
- ▶ Faites charger la batterie uniquement par un atelier qualifié, par exemple par un point de service Mercedes-Benz.

### Remplacement de la batterie 12 V

- ▶ Faites remplacer la batterie uniquement par un atelier qualifié, par exemple par un point de service Mercedes-Benz.

### Démarrage du moteur par remorquage du véhicule et remorquage

#### Vue d'ensemble des méthodes de remorquage autorisées

**!** **REMARQUE** Dommages dus au freinage automatique

Lorsque l'une des fonctions suivantes est activée, le véhicule freine automatiquement dans certaines situations:

- Freinage d'urgence assisté actif
- Assistant de régulation de distance DISTRONIC actif
- Fonction HOLD
- Assistant de stationnement actif

Pour éviter d'endommager le véhicule, désactivez ces systèmes si le véhicule doit être remorqué ou passé dans une station de lavage automatique, par exemple.

En cas de panne, Mercedes-Benz vous recommande de faire transporter votre véhicule plutôt que de le remorquer.

Pour le remorquage avec les 2 essieux au sol, utilisez un câble de remorquage ou une barre de remorquage. N'utilisez pas de système de remorquage tow bar.

Si votre véhicule perd du liquide de refroidissement, ne le faites pas remorquer. Faites plutôt transporter le véhicule.

**!** **REMARQUES** Dommages sur le véhicule dus à un remorquage effectué de manière inappropriée

- ▶ Tenez compte des remarques et des instructions relatives au remorquage.

## Véhicules à propulsion arrière

## Méthodes de remorquage autorisées

2 essieux au sol	Oui, sur une distance maximale de 30 miles (50 km) et à une vitesse maximale de 30 mph (50 km/h), uniquement en marche avant avec le conducteur dans le poste de conduite
Essieu avant soulevé	Non
Essieu arrière soulevé	Oui, sur une distance maximale de 30 miles (50 km) et à une vitesse maximale de 30 mph (50 km/h)

## Véhicules équipés de la transmission intégrale 4MATIC

## Méthodes de remorquage autorisées

2 essieux au sol	Oui, sur une distance maximale de 30 miles (50 km) et à une vitesse maximale de 30 mph (50 km/h), uniquement en marche avant avec le conducteur dans le poste de conduite
Essieu avant soulevé	Non
Essieu arrière soulevé	Non



## Remorquage du véhicule avec les 2 essieux au sol

- ▶ Tenez compte des remarques relatives aux méthodes de remorquage autorisées (→ page 467).
- ▶ Assurez-vous que la batterie 12-V-est branchée et chargée.

Si la batterie 12-V-est débranchée ou déchargée, tenez compte des points suivants:

- Vous ne pouvez pas démarrer le système d'entraînement.
- Vous ne pouvez pas serrer ni desserrer le frein de stationnement électrique.
- Vous ne pouvez pas mettre le levier sélecteur sur **N** ou **P**.

Seul le transport du véhicule est autorisé si au moins l'un des cas suivants se présente:

- Si vous ne pouvez pas mettre le levier sélecteur en position **N**.
- Si la batterie 12-V-est débranchée ou déchargée.
- Si l'écran du combiné d'instruments est en panne.
- Si le message d'écran  Remorquage interdit cf. notice d'utilisation apparaît.
- Si le message d'écran  Faire l'appoint de liquide de refroidissement cf. notice d'utilisation apparaît.

- Si le message d'écran  **S'arrêter Eteindre le véhicule** apparaît.

▶ Dans ces cas, faites transporter le véhicule (→ page 470).

**!** **REMARQUE** Dommages dus à un remorquage effectué à une vitesse trop élevée ou sur une distance trop importante

Si le remorquage est effectué à une vitesse trop élevée ou sur une distance trop importante, la chaîne cinématique risque d'être endommagée.

- ▶ La vitesse de remorquage ne doit pas dépasser 30 mph (50 km/h).
- ▶ La distance de remorquage ne doit pas dépasser 30 miles (50 km).

**!** **ATTENTION** Risque d'accident dû au remorquage d'un véhicule dont le poids est trop élevé

Si la masse du véhicule à remorquer est supérieure à la MTAC de votre véhicule, les situations suivantes peuvent se produire:

- L'anneau de remorquage peut se rompre.
- L'attelage peut tanguer et se renverser.

▶ Avant de procéder au remorquage du véhicule, vérifiez que sa masse n'est pas supérieure à la MTAC.

Si un véhicule doit être remorqué ou démarré par remorquage, sa MTAC ne doit pas dépasser la MTAC du véhicule tracteur.

▶ Vous trouverez des indications relatives à la MTAC sur la plaque signalétique du véhicule concerné (→ page 518).

#### Remorquage du véhicule

- ▶ Posez l'anneau de remorquage (→ page 474).
- ▶ Fixez le dispositif de remorquage.

**!** **REMARQUE** Dommages dus à une fixation incorrecte du dispositif de remorquage

▶ Fixez le câble de remorquage ou la barre de remorquage uniquement aux anneaux de remorquage.

- ▶ Désactivez le verrouillage automatique (→ page 95).
- ▶ N'activez pas la fonction HOLD.
- ▶ Désactivez la protection antisoulèvement (→ page 120).
- ▶ Désactivez le freinage d'urgence assisté actif (→ page 298).
- ▶ Mettez le levier sélecteur sur **N**.
- ▶ Desserrez le frein de stationnement électrique.
- ▶ Lors du remorquage, restez dans le poste de conduite et tenez compte des messages d'écran.
- ▶ N'arrêtez pas le moteur du véhicule pendant le remorquage. N'appuyez pas sur la touche

Start/Stop après avoir mis le levier sélecteur sur **N**.

▶ N'ouvrez pas la porte conducteur ni la porte passager. Sinon, le levier sélecteur passe automatiquement sur **P**.

**⚠ ATTENTION** Risque d'accident dû à une limitation des fonctions importantes pour la sécurité lors du remorquage

Les fonctions importantes pour la sécurité sont limitées ou ne sont plus disponibles dans les situations suivantes:

- Le véhicule est arrêté.
- Vous avez appuyé sur la touche Start/Stop après avoir mis le levier sélecteur sur **N**.
- Le système de freinage ou la direction assistée sont en panne.
- Le système d'alimentation en énergie ou le réseau de bord sont en panne.

▶ Dans ces situations, ne faites pas remorquer le véhicule.

▶ Pour le transport du véhicule, voir (→ page 470).

**! REMARQUE** Endommagement du système d'entraînement dû à un remorquage effectué de manière inappropriée

Le véhicule ne doit pas être remorqué dans les situations suivantes:

- Le véhicule est arrêté.
- Vous avez appuyé sur la touche Start/Stop après avoir mis le levier sélecteur sur **N**.
- Le système de freinage ou la direction assistée sont en panne.
- Le système d'alimentation en énergie ou le réseau de bord sont en panne.

▶ Dans ces situations, ne faites pas remorquer le véhicule.

**! REMARQUES** Dommages dus à des forces de traction trop élevées

Un démarrage par à-coups risque d'endommager les véhicules en raison des forces de traction trop élevées.

▶ Démarrez lentement et sans à-coups.

### Chargement du véhicule en vue de son transport

#### Conditions requises

- Le véhicule est à l'arrêt.
- Le véhicule est arrêté.
- L'écran conducteur se trouve dans son état initial: aucun menu n'est ouvert (→ page 360). Le transport est possible même lorsqu'un message d'alerte est visible.
- La batterie 12-V- est chargée.

▶ Si nécessaire, réglez la langue système (→ page 398).

▶ Tenez compte des remarques concernant le remorquage (→ page 468).



- ▶ Pour charger le véhicule, fixez le dispositif de remorquage à l'anneau de remorquage.
- ⓘ **Véhicules équipés d'un dispositif d'attelage :** vous pouvez également fixer le dispositif de remorquage au dispositif d'attelage.
- ▶ Rétablissez l'alimentation en tension (→ page 207).
- ▶ Mettez le levier sélecteur sur **N**.
- ⓘ En cas de défaut de la partie électrique, il se peut que le levier sélecteur soit bloqué en position **P**. Pour pouvoir mettre la boîte de vitesses sur **N**, alimentez le réseau de bord en tension (→ page 467).

**!** **REMARQUE** Dommages éventuels au véhicule lors du chargement ou du déchargement

Lors du chargement ou du déchargement, le véhicule doit être relevé jusqu'au niveau de transport.

Si les paramètres de transport ne sont pas affichés ou si le message **Véhicule pas prêt**

**pour le chargement** s'affiche à l'écran, il est interdit de charger ou de décharger le véhicule.

- ▶ Si nécessaire, relevez à nouveau le véhicule jusqu'au niveau de transport.
- ▶ Ne chargez pas ou ne déchargez pas sur une rampe un véhicule qui ne peut pas être relevé jusqu'au niveau de transport. Adressez-vous à un atelier qualifié.



**!** **ATTENTION** Risque d'accident lorsque le niveau de transport est activé

Une fois le véhicule relevé jusqu'au niveau de transport, les systèmes d'aide à la conduite et systèmes de sécurité active ne sont disponibles que de manière limitée et la visibilité depuis le véhicule est réduite.

La sécurité de marche est fortement compromise et il y a risque d'accident.

- ▶ N'utilisez pas le niveau de transport sur les routes normales.
- ▶ Activez et utilisez le niveau de transport uniquement pour charger le véhicule et lorsque vous êtes à l'écart de la circulation.
- ▶ Assurez-vous qu'aucune personne ni aucun obstacle ne se trouve autour du véhicule.

**Relèvement du véhicule jusqu'au niveau de transport.**

- ▶ Appuyez sur la touche  et maintenez-la enfoncée pendant 5 secondes minimum.

- ▶ Appuyez immédiatement sur la touche **OK** et maintenez-la enfoncée pendant 1 seconde minimum.  
Le message **Pour niveau de transport: démarrer le véhicule** apparaît sur l'écran.
- ▶ Sélectionner **Transport de véhicule**.

**i** Le mode de certification sonore est exclusivement prévu pour l'organisme de contrôle technique. Il limite la puissance d'entraînement du véhicule et ne doit pas être utilisé par le client.

- ▶ Mettez le véhicule en marche (→ page 209). Les réglages de transport sont affichés.
- ▶ En balayant du doigt l'écran vers le bas, sélectionnez **Niveau de transport** et appuyez sur **OK**.  
Le véhicule est relevé et le message **Relèvement du véhicule... Ne pas monter sur la rampe** apparaît sur l'écran pendant 5 secondes. Le processus de relèvement peut prendre jusqu'à 60 secondes et peut être interrompu à l'aide de la touche **↶**.

- ▶ N'arrêtez pas le moteur du véhicule pendant le relèvement.

Pendant le relèvement du véhicule, vous pouvez effectuer des manœuvres à une vitesse maximale de 25 mph (40 km/h).



- ▶ Avant de charger le véhicule, attendez qu'il ait atteint le niveau de transport et que le statut **Niveau de transport** soit affiché.
- i** Une fois le véhicule relevé jusqu'au niveau de transport, les réglages de transport restent affichés même après un redémarrage. L'utilisation de l'écran conducteur est alors limitée.

Lorsque le véhicule est au niveau de transport, il est de nouveau abaissé dans les situations suivantes:

- Vous roulez à plus de 25 mph (40 km/h).
- La batterie 12-V- est déchargée.

Le véhicule se règle à la hauteur du dernier niveau activé.

### Transport du véhicule

**⚠ ATTENTION** Risque d'accident lors du transport de véhicules

Lors du transport de véhicules, l'attelage peut osciller et se mettre à déraper.

- ▶ Arrimez le véhicule au niveau des 4 roues à l'aide de sangles appropriées.

**! REMARQUE** Endommagement du véhicule dû à un mauvais arrimage

- ▶ Après avoir chargé le véhicule, arrimez-le au niveau des 4 roues. Sinon, vous pourriez endommager le véhicule.

- ▶ Chargez le véhicule dans une position correcte.
  - Assurez-vous que toutes les roues se trouvent sur la surface de transport.
  - Assurez-vous que le véhicule est parallèle au sens de la marche.
- ▶ Mettez le levier sélecteur sur **P**.
- ▶ Immobilisez le véhicule en serrant le frein de stationnement électrique pour l'empêcher de rouler.
- ▶ Arrêtez le moteur du véhicule et coupez l'alimentation en tension.
- ▶ Arrimez le véhicule uniquement au niveau des roues.

### Véhicules équipés de l'amortissement réglable et adaptatif

**⚠ ATTENTION** Risque d'accident pendant le transport de véhicules équipés de l'amortissement réglable et adaptatif

Lors du transport de véhicules équipés de l'amortissement réglable et adaptatif, l'attelage peut osciller et se mettre à déraiper.

- ▶ Chargez le véhicule dans une position correcte.
- ▶ Arrimez le véhicule au niveau des 4 roues à l'aide de sangles appropriées.

**!** **REMARQUE** Endommagement du véhicule dû à un mauvais arrimage

- ▶ Après avoir chargé le véhicule, arrimez-le au niveau des 4 roues. Sinon, vous pourriez endommager le véhicule.
- ▶ Respectez une distance minimale de 8 in (20 cm) vers le haut et de 4 in (10 cm) vers le bas par rapport à la plateforme de transport.

- ▶ Chargez le véhicule dans une position correcte.
  - Assurez-vous que toutes les roues se trouvent sur la surface de transport.
  - Assurez-vous que le véhicule est parallèle au sens de la marche.
- ▶ Mettez le levier sélecteur sur **P**.

- ▶ Immobilisez le véhicule en serrant le frein de stationnement électrique pour l'empêcher de rouler.
- ▶ Arrêtez le moteur du véhicule et coupez l'alimentation en tension.
- ▶ Arrimez le véhicule uniquement au niveau des 4 roues.

### Déchargement du véhicule

- ▶ Veillez à ce que le véhicule soit relevé jusqu'au niveau de transport avant son déchargement (→ page 313).

### Abaissement du véhicule après son déchargement

- ▶ Rétablissez l'alimentation en tension.
- ▶ Mettez le véhicule en marche.
- ▶ En balayant du doigt l'écran vers le haut dans les réglages de transport, sélectionnez **Niveau standard** et appuyez sur **OK**. Le véhicule se règle à la hauteur du dernier niveau activé et le message **Abaissement du véhicule...** apparaît sur l'écran.

- ▶ Une fois le véhicule abaissé, appuyez sur la touche  pendant 2 secondes minimum. Les réglages de transport se ferment.

### Emplacement de rangement de l'anneau de remorquage

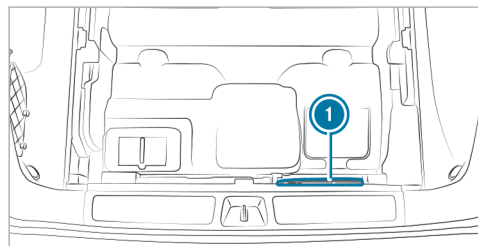

L'anneau de remorquage ① se trouve sous le plancher du compartiment de chargement.

### Pose et dépose de l'anneau de remorquage

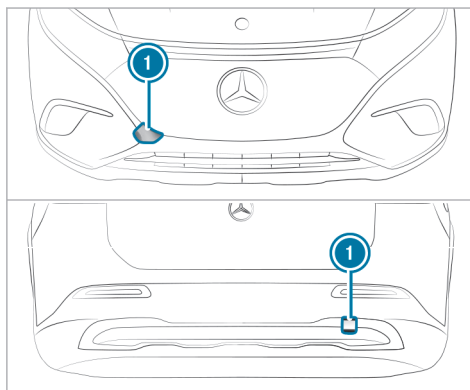

Exemple

- ▶ Appuyez sur le cache ① au niveau du repère et enlevez-le.
- ▶ Vissez l'anneau de remorquage jusqu'en butée en le tournant vers la droite et serrez-le à fond.

### Véhicules équipés d'un dispositif d'attelage :

aucun logement n'est prévu à l'arrière du véhicule pour l'anneau de remorquage. Fixez le dispositif de remorquage au dispositif d'attelage.

- ▶ Une fois l'anneau de remorquage déposé, encliquez le cache ① dans le pare-chocs.

**!** **REMARQUE** Endommagement du véhicule dû à une utilisation inadaptée de l'anneau de remorquage ou du dispositif d'attelage

Si, lors d'une opération de dépannage, l'anneau de remorquage ou le dispositif d'attelage est utilisé pour dégager le véhicule, ce dernier risque d'être endommagé.

- ▶ Utilisez l'anneau de remorquage ou le dispositif d'attelage uniquement pour le remorquage ou le démarrage du moteur par remorquage du véhicule.
- ▶ N'utilisez pas l'anneau de remorquage ou le dispositif d'attelage pour dégager le véhicule lors d'une opération de dépannage.

### Remorquage du véhicule

- ▶ Si le système d'entraînement ne démarre pas, faites transporter le véhicule jusqu'à un atelier qualifié, par exemple un point de service Mercedes-Benz.
- ▶ Le système d'entraînement ne sera pas démarré par remorquage. N'essayez pas de démarrer le système d'entraînement par remorquage.

### Fusibles électriques

#### Remarques relatives aux fusibles électriques

**⚠ ATTENTION** Risque d'accident et de blessure en cas de câbles surchargés

Si vous manipulez ou pontez un fusible défectueux ou que vous le remplacez par un fusible d'un calibre plus grand, les câbles électriques risquent d'être surchargés.

Cela peut provoquer un incendie.

- ▶ Remplacez toujours les fusibles défectueux par des fusibles neufs spécifiques de même calibre.

**! REMARQUE** Dommages dus à des fusibles incorrects

L'utilisation de fusibles incorrects peut endommager les composants et systèmes électriques ou limiter fortement leur fonctionnement.

- ▶ Utilisez uniquement des fusibles agréés pour Mercedes-Benz et du calibre prescrit.

Remplacez les fusibles qui ont fondu par des fusibles équivalents (même couleur et même inscription). Reportez-vous au plan d'affectation des fusibles pour connaître leur calibre et pour obtenir les informations à prendre en compte.

**Plan d'affectation des fusibles :** dans la boîte à fusibles située sous le plancher de compartiment de chargement (→ page 477)

**! REMARQUE** Dommages ou dysfonctionnements dus à l'humidité

L'humidité peut entraîner des dysfonctionnements ou des dommages au niveau de l'installation électrique.

- ▶ Assurez-vous qu'aucune humidité ne pénètre dans la boîte à fusibles lorsqu'elle est ouverte.
- ▶ Assurez-vous que le joint du couvercle est positionné correctement sur la boîte à fusibles lorsque vous la fermez.

Si le fusible neuf fond également, faites rechercher et éliminer la cause du problème par un atelier qualifié.

Avant le remplacement des fusibles, assurez-vous que les conditions suivantes sont remplies :

- Le véhicule est immobilisé.
- Tous les consommateurs d'électricité sont arrêtés.
- Le véhicule est arrêté.

Les fusibles électriques sont répartis dans différentes boîtes à fusibles:

- Boîte à fusibles à l'extrémité du poste de conduite côté conducteur (→ page 476)
- Boîte à fusibles au niveau du plancher côté passager (→ page 476)
- Boîte à fusibles sous le plancher de compartiment de chargement (→ page 477)

#### Ouverture et fermeture de la boîte à fusibles située à l'extrémité du poste de conduite

##### Conditions requises

- Tenez compte des remarques relatives aux fusibles électriques (→ page 475).

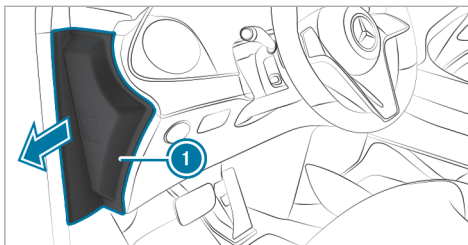

La boîte à fusibles se trouve du côté conducteur, sous un cache, à l'extrémité du poste de conduite.

- ▶ **Ouverture:** rabattez le cache ① dans le sens de la flèche et retirez-le.
- ▶ **Fermeture:** remettez le cache ① en place.

Mercedes-Benz vous recommande de vous adresser à un point de service Mercedes-Benz pour ouvrir la boîte à fusibles.

#### Ouverture et fermeture de la boîte à fusibles située au niveau du plancher côté passager

##### Conditions requises

- Tenez compte des remarques relatives aux fusibles électriques (→ page 475).

**Véhicules avec direction à droite:** la boîte à fusibles se trouve du côté gauche.

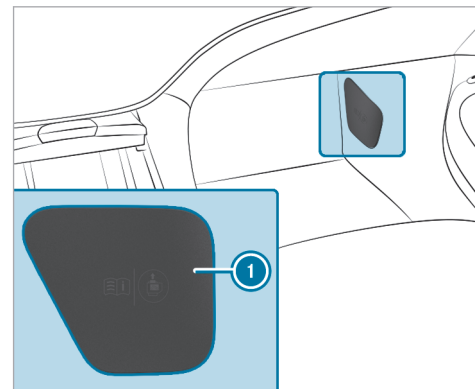

- ▶ **Ouverture de la boîte à fusibles :** retirez le cache ❶.
- ▶ **Fermeture de la boîte à fusibles :** remettez le cache ❶ en place.

### Ouverture et fermeture de la boîte à fusibles située dans le compartiment de chargement

#### Conditions requises

Tenez compte des remarques relatives aux fusibles électriques (→ page 475).

#### Véhicules équipés de 2 rangées de sièges

La boîte à fusibles se trouve sous le plancher de compartiment de chargement, sous un cache en feutre.

- ▶ Pour l'ouvrir et la fermer, adressez-vous à un atelier qualifié, par exemple à un point de service Mercedes-Benz.

#### Véhicules équipés de 3 rangées de sièges

- ▶ Ouvrez le plancher de compartiment de chargement .

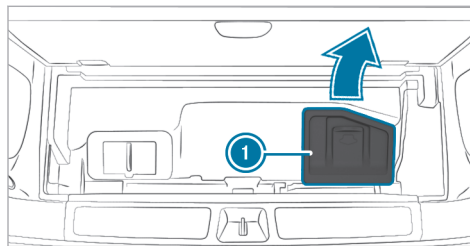

- ▶ **Ouverture :** rabattez le cache ❶ vers le haut dans le sens de la flèche.

Le plan d'affectation des fusibles se trouve sur le côté de la boîte à fusibles.

- ▶ **Fermeture :** rabattez le cache ❶ vers le bas.

### Remarques relatives au niveau de bruit ou au comportement anormal du véhicule

Pendant la marche, prêtez attention aux vibrations, aux bruits et à un comportement routier anormal. Cela peut signifier que les jantes ou les pneus sont endommagés. Des dommages cachés au niveau des pneus peuvent également être à l'origine de ce comportement routier anormal.

En cas de doute, réduisez la vitesse du véhicule et faites contrôler les jantes et les pneus par un atelier qualifié.

### Remarques relatives au contrôle régulier des jantes et des pneus

**⚠ ATTENTION** Risque d'accident dû à des pneus endommagés

Des dommages au niveau des pneus peuvent entraîner une perte de pression.

► Contrôlez régulièrement l'état des pneus et remplacez immédiatement tout pneu endommagé.

**⚠ ATTENTION** Risque d'aquaplanage dû à des sculptures de pneu trop peu profondes

Lorsque la profondeur des sculptures est insuffisante, l'adhérence du pneu diminue. Il y a risque d'accident.

Sur chaussée mouillée, le risque d'aquaplanage augmente, en particulier si vous roulez à une vitesse inadaptée.

► Contrôlez régulièrement sur tous les pneus la profondeur des sculptures ainsi que l'état de la bande de roulement sur toute la largeur du pneu.

Profondeur minimale des sculptures:

- Pneus été:  $\frac{1}{8}$  in (3 mm)
- Pneus M+S:  $\frac{1}{16}$  in (4 mm)

► Pour des raisons de sécurité, faites remplacer les pneus avant que la profondeur minimale des sculptures prescrite ne soit atteinte.

► Faites immédiatement remplacer les pneus lorsque la profondeur minimale des sculptures prescrite est atteinte.

Effectuez régulièrement les contrôles suivants sur toutes les roues, au minimum 1 fois par mois ou selon les besoins (avant un long trajet ou un trajet en tout-terrain, par exemple):

- Contrôle de la pression de pneu (→ page 481)
- Contrôle visuel de l'état des jantes et des pneus
- Contrôle des capuchons de vanne
- Contrôle visuel de la profondeur des sculptures et de la bande de roulement sur toute la largeur du pneu

La profondeur minimale des sculptures est de  $\frac{1}{8}$  in (3 mm) pour les pneus été et de  $\frac{1}{16}$  in (4 mm) pour les pneus hiver.



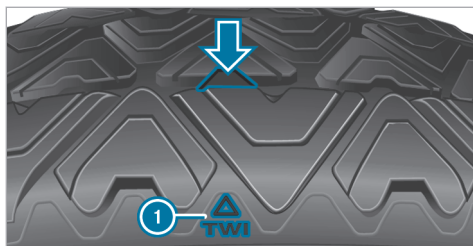

Six repères ① indiquent les emplacements auxquels les indicateurs d'usure (flèche), qui se présentent sous la forme de barrettes, sont intégrés dans les sculptures du pneu. Ils sont visibles dès que la profondeur des sculptures de pneu atteint environ  $\frac{1}{16}$  in (1,6 mm).

#### Remarques relatives aux chaînes à neige

**⚠ ATTENTION** Risque d'accident en cas de montage incorrect des chaînes à neige

Si vous montez des chaînes à neige sur les roues avant, celles-ci peuvent frotter contre la

carrosserie ou contre des éléments du train de roulement.

- ▶ Ne montez jamais de chaînes à neige sur les roues avant.
- ▶ Montez toujours les chaînes à neige par paire sur les roues arrière.

**! REMARQUE** Endommagement d'éléments de la carrosserie ou du train de roulement par les chaînes à neige montées

Si vous montez des chaînes à neige sur les roues avant d'un véhicule équipé de la transmission intégrale 4MATIC, vous risquez d'endommager des éléments de la carrosserie ou du train de roulement.

- ▶ Dans le cas des véhicules équipés de la transmission intégrale 4MATIC, montez les chaînes à neige uniquement sur les roues arrière.

**! REMARQUE** Endommagement des enjoliveurs de roue par les chaînes à neige montées

Si vous montez des chaînes à neige sur des jantes aluminium, vous risquez d'endommager les enjoliveurs de roue.

- ▶ Enlevez les enjoliveurs de roue des jantes aluminium avant de monter des chaînes à neige.

En cas d'utilisation de chaînes à neige, tenez compte des remarques suivantes:

- Les chaînes à neige sont uniquement autorisées sur certaines combinaisons jantes/pneus. Pour de plus amples informations, adressez-vous à un point de service Mercedes-Benz.
- Pour des raisons de sécurité, montez uniquement des chaînes à neige agréées pour les véhicules Mercedes-Benz ou présentant le même standard de qualité.
- Suivez les instructions de montage du fabricant des chaînes à neige.

- La vitesse maximale autorisée pour rouler avec des chaînes à neige est de 30 mph (50 km/h).
  - **Véhicules équipés de l'assistant de stationnement actif**: n'utilisez pas l'assistant de stationnement actif lorsque vous roulez avec des chaînes à neige.
  - **Véhicules équipés de la suspension AIRMA-TIC**: sélectionnez impérativement le niveau surélevé lorsque vous roulez avec des chaînes à neige (→ page 313).
  - **Véhicules équipés d'une direction de l'essieu arrière**: conduisez uniquement avec le mode Chaînes à neige activé lorsque vous roulez avec des chaînes à neige (→ page 480).
- i** Pour démarrer, vous pouvez désactiver l'ESP® (→ page 264). Vous avez ainsi la possibilité de faire patiner les roues afin d'augmenter la motricité.

### Activation et désactivation du mode Chaînes à neige

Système multimédia:



▶ Activez ou désactivez **Mode Chaînes à neige**.

Lorsque la fonction est activée, le véhicule se prépare à rouler avec des chaînes à neige. Le braquage maximal des roues arrière est alors limité et le diamètre de braquage augmente, entre autres.

En outre, certains systèmes d'aide à la conduite et systèmes de sécurité active ne sont pas disponibles lorsque le mode Chaînes à neige est activé.

### Sélection du type de pneu

#### Conditions requises

- Le service «Navigation avec intelligence électrique» est disponible et activé dans le portail Mercedes me.
- i** Autres conditions requises pour la Navigation avec intelligence électrique (→ page 411).

Système multimédia:

→ ▶ Réglages ▶ Véhicule  
▶ Conduite ▶ Type de pneu

Le réglage dans ce menu optimise les prévisions énergétiques de la Navigation avec intelligence électrique pour le départ. Cela permet par exemple de mieux sélectionner les bornes de recharge.

- i** Après un changement de roue et après que le véhicule a roulé quelques kilomètres, le menu de sélection du type de pneu monté apparaît automatiquement.
- ▶ Sélectionnez le type de pneu, par exemple  **pneus hiver**.

## Pression de pneu

### Remarques relatives à la pression de pneu

**⚠ ATTENTION** Risque d'accident en cas de pression de pneu trop basse ou trop élevée

Les pneus dont la pression est trop basse ou trop élevée présentent notamment les risques suivants:

- Les pneus risquent d'éclater.
  - Les pneus peuvent s'user de manière excessive et/ou irrégulière.
  - Le comportement routier ainsi que la manœuvrabilité et le comportement au freinage du véhicule peuvent être fortement compromis.
- ▶ Tenez compte des pressions de pneu recommandées et contrôlez la pression de chacun des pneus, y compris celle de la roue de secours:
- tous les mois

- en cas de modification de la charge
  - avant d'entreprendre un long trajet
  - en cas de modification des conditions d'utilisation, par exemple en cas de trajet en tout-terrain
  - lorsque vous roulez à plus de 250 km/h
- ▶ Si nécessaire, corrigez la pression de pneu.

Une pression de pneu trop faible ou trop élevée a les conséquences suivantes:

- La durée de vie des pneus est réduite.
- Le risque d'endommagement des pneus augmente.
- Le comportement routier et donc la sécurité sont compromis, par exemple par l'aquaplanage.

**⚠ ATTENTION** Risque d'accident en raison d'une pression de pneu trop basse

Des pneus dont la pression est trop basse risquent de surchauffer et d'éclater.

Ils s'usent de manière excessive et/ou irrégulière et compromettent fortement le comportement au freinage et le comportement routier.

▶ Evitez d'utiliser des pneus dont la pression est trop basse.

Une pression de pneu trop basse peut avoir les conséquences suivantes:

- Pneu(s) défectueux en raison d'une surchauffe
- Répercussions négatives sur la tenue de route du véhicule
- Usure irrégulière
- Augmentation de la consommation d'énergie

**⚠ ATTENTION** Risque d'accident en raison d'une pression de pneu trop élevée

Des pneus dont la pression est trop élevée risquent d'éclater.

Ils s'usent de manière irrégulière et risquent de compromettre le comportement au freinage et le comportement routier.

- ▶ Évitez d'utiliser des pneus dont la pression est trop élevée.

Une pression de pneu trop élevée peut avoir les conséquences suivantes:

- Augmentation de la distance de freinage
- Répercussions négatives sur la tenue de route du véhicule
- Usure irrégulière
- Répercussions négatives sur le confort de marche
- Risque d'endommagement

**▲ ATTENTION** Risque d'accident en cas de chutes de pression répétées au niveau des pneus

Les jantes, les valves et les pneus risquent d'être endommagés.

Une pression de pneu trop basse peut entraîner l'éclatement du pneu.

- ▶ Contrôlez l'absence de corps étrangers dans les pneus.

- ▶ Contrôlez l'étanchéité de la roue ou de la valve.
- ▶ Si le dommage ne peut pas être éliminé, prenez contact avec un atelier qualifié.

Vous trouverez des indications relatives à la pression recommandée des pneus montés départ usine sur votre véhicule sur les plaques d'information qui se trouvent sur le montant B côté conducteur:

- Plaque d'information sur les pneus et le chargement (→ page 487).
- Tableau de pression des pneus (→ page 483).

Respectez également la pression de pneu maximale (→ page 495).

Utilisez un manomètre approprié pour contrôler la pression de pneu. L'aspect extérieur d'un pneu ne permet aucune déduction concernant sa pression.

Corrigez la pression uniquement lorsque les pneus sont froids. Conditions pour des pneus froids:

- Le véhicule est resté immobilisé pendant au moins 3 heures sans que les pneus aient été exposés au rayonnement solaire.
- Vous avez parcouru moins de 1 mile (1,6 km).

Les pneus chauffent pendant la marche. Lorsque la température des pneus augmente, la pression de pneu augmente.

**Véhicules équipés du système de contrôle de la pression des pneus:** vous pouvez également vérifier la pression de pneu par l'intermédiaire de l'écran conducteur (→ page 486).

La pression de pneu recommandée dans le tableau de pression des pneus pour une charge élevée et/ou une vitesse élevée peut entraîner une diminution du confort de marche.

**⚠ ATTENTION** Risque d'accident en cas d'utilisation d'accessoires inappropriés sur les valves de pneu

L'utilisation d'accessoires inappropriés sur les valves de pneu risque de provoquer une perte de pression des pneus.

- ▶ Vissez sur les valves de pneu uniquement les capuchons de valve fournis de série ou autres capuchons agréés spécialement par Mercedes-Benz pour votre véhicule.

#### Remarques relatives à la traction d'une remorque

La pression de pneu recommandée dans le tableau de pression des pneus pour une charge élevée est valable exclusivement pour les pneus de l'essieu arrière.

#### Tableau de pression des pneus

Le tableau de pression des pneus se trouve sur le montant B côté conducteur.

- ⓘ Les données indiquées sur les illustrations figurent à titre d'exemple.

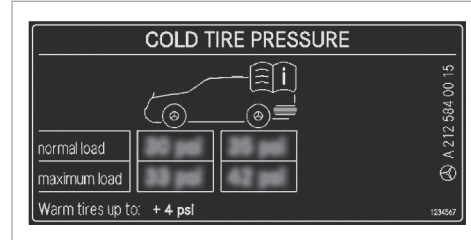

Le tableau de pression des pneus indique la pression de pneu recommandée pour tous les pneus homologués pour ce véhicule et montés d'usine. Les pressions de pneu recommandées sont valables pour des pneus froids pour différentes conditions d'utilisation du véhicule (charge et/ou vitesse).

Si la pression de pneu est précédée de l'indication d'une ou de plusieurs dimensions de pneus, cela signifie que la pression indiquée est uniquement valable pour ces tailles de pneus.

Les états de chargement «partiellement chargé» et «chargé au maximum» sont représentés dans le tableau par un nombre différent de personnes et

de bagages. Le nombre réel de sièges peut différer.

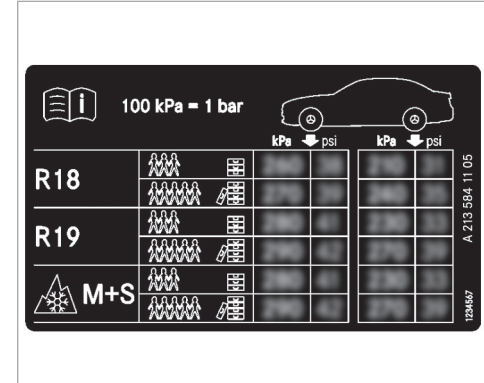

Certains tableaux de pression des pneus mentionnent uniquement le diamètre des jantes (R18, par exemple) à la place des dimensions de pneus complètes. Le diamètre des jantes est indiqué dans les dimensions des pneus et figure sur le flanc des pneus (→ page 496).

Tenez également compte des thèmes associés suivants:

- Remarques relatives à la pression de pneu (→ page 481)
- Plaque d'information sur les pneus et le chargement (→ page 487)
- Pression de pneu maximale (→ page 495)

### Contrôle manuel de la pression de pneu

- ▶ Lisez la pression de pneu recommandée pour les conditions d'utilisation actuelles dans le tableau de pression des pneus ou sur la plaque d'information sur les pneus et le chargement. Tenez compte des remarques relatives à la pression de pneu.
- ▶ Retirez le capuchon de la valve du pneu à contrôler.
- ▶ Pressez le manomètre contre la valve.
- ▶ Lisez la pression de pneu.
- ▶ Si la pression de pneu est inférieure à la valeur recommandée, augmentez-la afin d'atteindre la valeur recommandée.

- ▶ Si la pression de pneu est supérieure à la valeur recommandée, laissez sortir de l'air. Pour cela, appuyez sur la tige métallique de la valve, par exemple à l'aide de la pointe d'un stylo. Contrôlez ensuite à nouveau la pression de pneu à l'aide du manomètre.
- ▶ Revissez le capuchon sur la valve du pneu.

Thèmes associés

- Remarques relatives à la pression de pneu (→ page 481)
- Tableau de pression des pneus (→ page 483)
- Plaque d'information sur les pneus et le chargement (→ page 487)

### Système de contrôle de la pression des pneus

#### ■ Fonctionnement du système de contrôle de la pression des pneus

**⚠ DANGER** Risque d'accident dû à une pression de pneu incorrecte

Tous les pneus, y compris celui de rechange (si disponible), doivent être contrôlés à froid au moins 1 fois par mois et gonflés à la pression recommandée par le constructeur automobile (voir la plaque d'information sur les pneus et le chargement située sur le montant B côté conducteur ou le tableau de pression des pneus qui se trouve dans la trappe de réservoir de votre véhicule). Si votre véhicule est équipé de pneus d'autres dimensions que ceux indiqués sur la plaque d'information sur les pneus et le chargement ou dans le tableau de pression des pneus, vous devez déterminer quelle est la pression correcte pour ces pneus.

Votre véhicule dispose, en tant qu'élément de sécurité supplémentaire, d'un système de

contrôle de la pression des pneus (TPMS) dont le voyant s'allume lorsqu'il détecte que la pression de gonflage d'un ou plusieurs pneus est nettement trop faible. Si le voyant de faible pression de pneu s'allume, vous devez vous arrêter dès que possible, contrôler vos pneus et les gonfler à la pression correcte. Si vous roulez avec des pneus fortement sous-gonflés, il y a un risque de surchauffe et de défaillance des pneus. Une pression de pneu trop faible contribue également à augmenter la consommation de carburant, réduit la durée de vie du pneu et peut compromettre le comportement routier et le comportement au freinage du véhicule. Tenez compte du fait que le TPMS ne remplace en aucun cas une maintenance des pneus en bonne et due forme et qu'il incombe au conducteur de régler la bonne pression de pneu, même si la pression n'a pas encore suffisamment baissé pour que le voyant de faible pression du TPMS s'allume.

Votre véhicule dispose également d'un affichage de défaut TPMS qui vous avertit lorsque le système de contrôle de la pression des

pneus ne fonctionne pas correctement. L'affichage de défaut TPMS est combiné au voyant de faible pression de pneu. Si le système détecte un défaut, le voyant clignote pendant 1 minute environ, puis reste allumé en permanence. Cette séquence se répète à chaque démarrage du véhicule, et ce, tant que le dysfonctionnement est présent.

Si l'affichage de défaut est allumé, il se peut que le système ne soit pas en mesure de détecter ou de signaler correctement une pression de pneu trop basse. Un dysfonctionnement du système de contrôle de la pression des pneus peut avoir différentes origines, telles que le montage sur le véhicule de pneus de rechange non compatibles ou de pneus ou roues empêchant le fonctionnement correct du TPMS.

► Contrôlez systématiquement l'affichage de défaut TPMS après avoir changé un ou plusieurs pneus ou roues de votre véhicule afin de vous assurer que les pneus de rechange ou les autres pneus

ou roues montés permettent un fonctionnement correct du TPMS.

Le système contrôle la pression et la température des pneus montés sur le véhicule à l'aide du capteur de pression de pneu.

La pression et la température des pneus sont affichées sur l'écran conducteur.

En cas de perte de pression notable ou de température excessive au niveau des pneus, vous êtes alerté par des messages d'écran (→ page 606) ou par le voyant d'alerte  qui se trouve sur l'écran conducteur (→ page 628).

Le système de contrôle de la pression des pneus est uniquement un système d'aide. Il incombe au conducteur de régler la pression de pneu conformément à la pression recommandée pour les pneus froids et adaptée aux conditions d'utilisation du véhicule.

Dans la plupart des cas, le système de contrôle de la pression des pneus actualise automatiquement les valeurs de référence après que vous avez modifié la pression de pneu. Toutefois, vous pouvez également actualiser manuellement les

valeurs de référence en redémarrant le système de contrôle de la pression des pneus (→ page 486).

### Limites système

Le système peut être perturbé ou ne pas fonctionner en particulier dans les situations suivantes:

- Des valeurs de référence incorrectes ont été enregistrées.
- Une perte de pression soudaine survient, due par exemple à l'intrusion d'un corps étranger dans le pneu.
- Une perturbation par une autre source radio survient.

### Contrôle de la pression de pneu à l'aide du système de contrôle de la pression des pneus

#### Conditions requises

- Le véhicule est en marche.

Ecran conducteur:

→  → Maintenance

▶ Appuyez sur  pour confirmer.

L'un des affichages suivants apparaît:

- Pression de pneu actuelle des différentes roues:

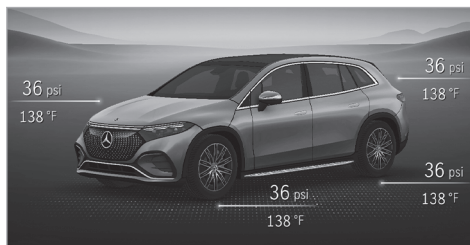

- **Affichage de la pression des pneus quelques minutes après le départ:** les valeurs actuelles ne sont pas encore connues du système. Dès que le système connaît les valeurs de pression/de température de chaque pneu, elles s'affichent.
- **Contrôle pression pneus activé :** le cycle d'initialisation du système n'est pas encore terminé. La pression de pneu est alors déjà contrôlée.

▶ Comparez la pression de pneu actuelle à la pression recommandée pour les conditions d'utilisation actuelles (→ page 483). Ce faisant, tenez compte des remarques relatives aux pneus froids (→ page 481).

ⓘ Les valeurs affichées sur l'écran conducteur peuvent différer de celles du manomètre car elles sont calculées en fonction du niveau de la mer. En altitude, la pression de pneu indiquée par un manomètre est plus élevée que celle affichée par l'écran conducteur.

Tenez compte également du thème associé suivant:

- Remarques relatives à la pression de pneu (→ page 481)

### Redémarrage du système de contrôle de la pression des pneus

#### Conditions requises

- La pression de pneu recommandée pour les 4 roues est réglée en fonction des conditions d'utilisation du véhicule (→ page 481).







Redémarrez le système de contrôle de la pression des pneus dans les situations suivantes:

- Modification de la pression de pneu
- Changement de roues/de pneus ou montage de roues neuves/de pneus neufs

Ecran conducteur:

→  ➤ Maintenance

- ▶ Affichage de la pression de pneu: appuyez sur .
  - ▶ Affichage des options: appuyez de nouveau sur .
  - ▶ Sélectionnez **Pression de pneu** puis confirmez avec .
- Le message **Pressions pneus actuelles comme nouvelles valeurs de référence?** apparaît sur l'écran conducteur.
- ▶ Sélectionnez **Oui** et appuyez sur  pour confirmer le redémarrage.
- Le message **Système de contrôle de la pression des pneus redémarré** apparaît sur l'écran conducteur.

Les messages d'alerte actuels sont effacés et le voyant orange d'alerte  s'éteint.

Après quelques minutes de trajet, le système contrôle si la pression actuelle des pneus se trouve dans la plage de valeurs prescrite. La pression de pneu actuelle est ensuite contrôlée sur la base de ces valeurs de référence.

Si la pression actuelle des pneus ne se trouve pas dans la plage de valeurs prescrite, le message **Corriger pression pneus** apparaît.

Tenez compte également du thème associé suivant:

- Remarques relatives à la pression de pneu (→ page 481)

## Chargement du véhicule

### Remarques relatives à la plaque d'information sur les pneus et le chargement

**⚠ ATTENTION** Risque d'accident en cas de pneus surchargés

Des pneus surchargés risquent de surchauffer et d'éclater. Une surcharge des pneus peut compromettre le comportement directionnel et le comportement routier du véhicule et provoquer une défaillance des freins.

- ▶ Tenez compte de la capacité de charge des pneus.
- ▶ La capacité de charge doit correspondre à au moins la moitié de la charge sur essieu autorisée.
- ▶ Ne surchargez jamais les pneus en les soumettant à une charge supérieure à la charge maximale autorisée.

La plaque d'information sur les pneus et le chargement se trouve sur le montant B côté conducteur.

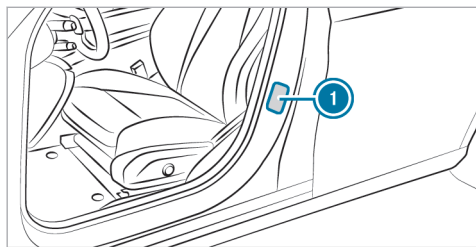

- ① Plaque d'information sur les pneus et le chargement

TIRE ANNIÉE RENSEIGNEMENTS		LOADING INFORMATION SUR LES PNEUS ET LE CHARGEMENT	
SEATING CAPACITY NOMBRE DE PLACES	TOTAL 7	FRONT AVANT 2	REAR ARRIÈRE 2
The combined weight of occupants and cargo should never exceed Le poids total des occupants et du chargement ne doit jamais dépasser			
		XXXX kg or	XXXX lbs.
TIRE PNEU	SIZE DIMENSIONS	COLD TIRE PRESSURE PRESSION DES PNEUS À FROID	SEE OWNER'S MANUAL FOR ADDITIONAL INFORMATION
FRONT AVANT	295/40 ZR18 99Y XL	200 KPA, 29 PSI	VOIR LE MANUEL DE L'USAGER POUR PLUS DE RENSEIGNEMENTS
REAR ARRIÈRE	285/35 ZR18 101Y XL	200 KPA, 29 PSI	
SPARE DE SECOURS	175/55-18 99P	420 KPA, 60 PSI	

- ① Les données indiquées sur l'illustration figurent à titre d'exemple.

La plaque d'information sur les pneus et le chargement comporte les informations suivantes:

- le nombre maximal de places assises ② en fonction du nombre maximal de personnes pouvant voyager à bord du véhicule

- la charge maximale autorisée ③ correspondant au poids total des occupants du véhicule, des bagages et du chargement
- les pressions de pneu recommandées ① pour des pneus froids. Les pressions de pneu recommandées sont indiquées sur la base de la charge et de la vitesse maximales autorisées du véhicule.

Tenez également compte:

- des indications relatives aux poids autorisés sur la plaque signalétique du véhicule (→ page 518)
- des indications relatives à la pression de pneu dans le tableau de pression des pneus (→ page 483)

Thèmes associés:

- Détermination de la charge maximale (→ page 489)
- Remarques relatives à la pression de pneu (→ page 481)

### Étapes pour déterminer la charge correcte

La méthode suivante a été développée d'après les dispositions applicables aux fabricants en vertu du titre 49, partie 575, du Code américain des règlements fédéraux et conformément au «National Traffic and Motor Vehicle Safety Act of 1966».

- ▶ **(1):** recherchez l'indication «Le poids combiné des occupants du véhicule et de la charge ne doit jamais dépasser XXX kg ou XXX lb» qui figure sur les pneus et sur la plaque d'information sur les pneus et le chargement de votre véhicule.
- ▶ **(2):** déterminez le poids cumulé du conducteur et des passagers qui doivent monter à bord.
- ▶ **(3):** déduisez des XXX kg ou XXX lb le poids cumulé du conducteur et des passagers.
- ▶ **(4):** le résultat correspond à la charge autorisée pour le chargement et les bagages. Exemple: pour une valeur «XXX» égale à 1 400 lb et 5 occupants du véhicule de 150 lb chacun, la charge maximale pour le chargement et les

bagages s'élève à 650 lb (1 400 - 750 (5 x 150) = 650 lb).

- ▶ **(5):** déterminez le poids cumulé du chargement et des bagages à transporter. Pour des raisons de sécurité, ce poids ne doit pas dépasser la charge autorisée calculée à l'étape 4.
  - ▶ **(6):** si votre véhicule tracte une remorque, une certaine charge de la remorque sera transférée à votre véhicule. Consultez cette notice pour déterminer comment ceci réduit la capacité de charge disponible pour la charge et les bagages de votre véhicule.
- ⓘ Tenez compte du fait que tous les véhicules ne sont pas autorisés pour la traction d'une remorque. La traction d'une remorque est uniquement autorisée si un dispositif pour remorque est monté et qu'une charge remorquée est inscrite dans les documents du véhicule. En cas de doute, adressez-vous à votre distributeur Mercedes-Benz agréé.

Même si vous avez soigneusement calculé la charge totale, assurez-vous de ne pas dépasser la MTAC ni les charges maximales sur essieu autori-

sées dans le cas de votre véhicule. Vous trouverez des indications à ce sujet sur la plaque signalétique du véhicule.

- ▶ Faites peser le véhicule chargé (avec conducteur, occupants du véhicule et chargement) sur une balance appropriée. Les valeurs mesurées ne doivent pas dépasser les valeurs maximales autorisées qui figurent sur la plaque signalétique du véhicule.

Thèmes associés:

- Exemple de calcul pour déterminer la charge maximale (→ page 489)
- Plaque d'information sur les pneus et le chargement (→ page 487)
- Tableau de pression des pneus (→ page 483)
- Plaque signalétique du véhicule (→ page 518)

### Exemple de calcul pour déterminer la charge maximale

Le tableau suivant contient des exemples de calcul de la charge totale et de la charge utile pour différentes configurations de sièges et un nombre

## 490 Jantes et pneus

différent d'occupants du véhicule de poids différent. Dans les exemples suivants, on présume une charge utile maximale de 1 500 lb (680 kg). **Cette valeur ne sert qu'à des fins de démonstra-**

**tion.** Utilisez la charge maximale spécifique à votre véhicule qui figure sur la plaque d'information sur les pneus et le chargement de votre véhicule (→ page 487).

Plus le poids total des occupants du véhicule est élevé, plus la charge maximale pour les bagages est faible.

### Etape 1

	Exemple 1	Exemple 2
Poids cumulé maximal des occupants du véhicule et du chargement (données figurant sur la plaque d'information sur les pneus et le chargement)	1 500 lb (680 kg)	1 500 lb (680 kg)

### Etape 2

	Exemple 1	Exemple 2
Nombre de personnes dans le véhicule (conducteur et occupants du véhicule)	5	1
Répartition des occupants du véhicule	Avant: 2 Arrière: 3	Avant: 1

	Exemple 1	Exemple 2
Poids des occupants du véhicule	Occupant du véhicule 1: 150 lb (68 kg) Occupant du véhicule 2: 180 lb (82 kg) Occupant du véhicule 3: 160 lb (73 kg) Occupant du véhicule 4: 140 lb (63 kg) Occupant du véhicule 5: 120 lb (54 kg)	Occupant du véhicule 1: 200 lb (91 kg)
Poids total de tous les occupants du véhicule	750 lb (340 kg)	200 lb (91 kg)

**Etape 3**

	Exemple 1	Exemple 2
Charge maximale (MTAC maximale autorisée figurant sur la plaque d'information sur les pneus et le chargement moins le poids total de tous les occupants du véhicule)	$1\ 500\text{ lb (680 kg)} - 750\text{ lb (340 kg)} = 750\text{ lb (340 kg)}$	$1\ 500\text{ lb (680 kg)} - 200\text{ lb (91 kg)} = 1\ 300\text{ lb (589 kg)}$

### Inscriptions figurant sur les pneus

#### Vue d'ensemble des inscriptions figurant sur les pneus

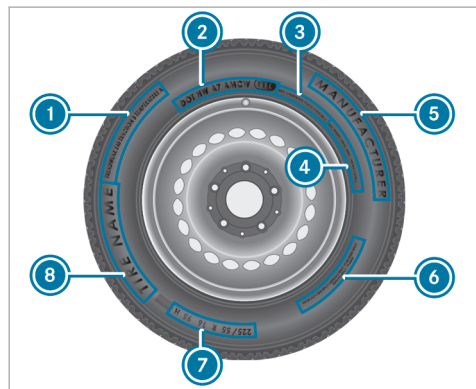

- ① Standards uniformes de classification de la qualité des pneus (→ page 492)
- ② DOT, numéro d'identification du pneu (→ page 494)
- ③ Charge maximale des pneus (→ page 494)

- ④ Pression de pneu maximale (→ page 495)
- ⑤ Fabricant
- ⑥ Composition du pneu (→ page 495)
- ⑦ Dimensions des pneus, capacité de charge, indice de vitesse et code de charge (→ page 496)
- ⑧ Nom du pneu
- i Les données indiquées sur l'illustration figurent à titre d'exemple.

#### Classification de la qualité des pneus

Conformément aux «standards uniformes de classification de la qualité des pneus» imposés par le ministère des Transports américain, les fabricants de pneus doivent classer leurs pneus sur la base des 3 facteurs de performance suivants:

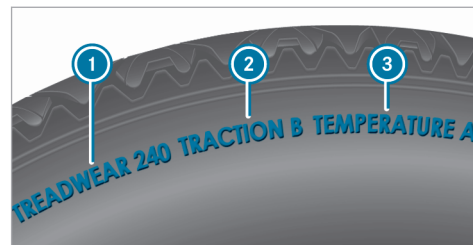

- ① Classe d'usure de la bande de roulement
- ② Classe de motricité
- ③ Classe de température
- i Les données indiquées sur l'illustration figurent à titre d'exemple.
- i Au Canada, les classifications ne sont pas prescrites par la loi mais sont normalement toujours indiquées.

#### Classe d'usure de la bande de roulement

La classe d'usure de la bande de roulement est un classement comparatif basé sur des tests d'usure des pneus réalisés dans des conditions contrôlées sur un parcours officiel du ministère

des Transports américain. Par exemple, s'il était testé sur le parcours du gouvernement, un pneu de classe 150 aurait une tenue à l'usure une fois et demie supérieure à celle d'un pneu de classe 100.

La performance relative des pneus dépend toutefois des conditions d'utilisation réelles et peut diverger considérablement de la norme en fonction des habitudes de conduite, des pratiques de maintenance, des caractéristiques de la chaussée et des conditions climatiques.

### Classe de motricité

**⚠ DANGER** Risque d'accident en cas de motricité trop réduite

L'attribution d'une classe de motricité à un pneu repose sur des tests de freinage en ligne droite.

▶ Adaptez votre style de conduite aux conditions routières et météorologiques.

**! REMARQUE** Endommagement de la chaîne cinématique dû au patinage des pneus

▶ Evitez de faire patiner les pneus.

Les classes de motricité sont, de la plus élevée à la plus faible, AA, A, B et C. Ces classes correspondent à la capacité d'un pneu à s'arrêter sur une chaussée mouillée dans des conditions contrôlées et sur des surfaces d'essai en asphalte et en béton mises à disposition par le gouvernement américain. Un pneu classé C peut présenter une mauvaise motricité.

### Classe de température

**⚠ ATTENTION** Risque d'accident en cas de surchauffe et défaillance des pneus

Une vitesse excessive, une pression de pneu trop basse et une charge trop élevée peuvent entraîner, séparément ou de manière combinée, une surchauffe des pneus, voire même une défaillance.

- ▶ Tenez compte des pressions de pneu recommandées.
- ▶ Contrôlez régulièrement la pression de chacun des pneus.
- ▶ Si nécessaire, corrigez la pression de pneu.

Les classes de température sont A (la plus élevée), B et C. Elles correspondent à la résistance du pneu à l'échauffement et à sa capacité à dissiper la chaleur lors de tests réalisés sur une roue spécifique dans des conditions contrôlées en laboratoire. Une température élevée constante peut endommager le matériau du pneu et réduire sa durée de vie. Des températures excessives peuvent par ailleurs provoquer une défaillance soudaine du pneu. La classe C correspond aux performances que tous les pneus pour voitures particulières doivent offrir conformément aux directives du ministère des Transports américain. Les classes B et A présentent une performance supérieure aux exigences minimales du ministère des Transports américain.

### DOT, numéro d'identification du pneu (TIN)

Conformément aux réglementations américaines sur les pneus, tout fabricant de pneus ou toute entreprise de rechapage doit inscrire un numéro d'identification à l'intérieur ou sur le flanc de chaque pneu produit ou rechapé.

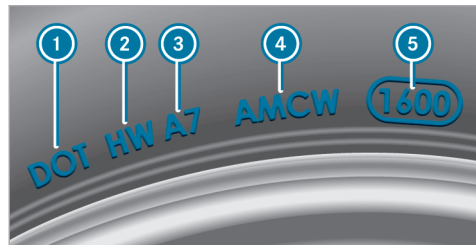

**i** Les données indiquées sur l'illustration figurent à titre d'exemple.

Le numéro d'identification du pneu est univoque et comprend les éléments suivants :

- **DOT (ministère des Transports) :** la marque de fabrique **1** indique que le pneu répond aux exigences du ministère des transports américain.
- **Code d'identification du fabricant :** le code d'identification du fabricant **2** donne des informations relatives au fabricant du pneu. Les pneus neufs possèdent une identification composée de deux symboles. Les pneus rechapés possèdent une identification composée de quatre symboles. Pour de plus amples informations sur les pneus rechapés, voir (→ page 500).
- **Dimensions de pneu :** l'inscription **3** se réfère aux dimensions du pneu.
- **Code du type de pneu :** le code du type de pneu **4** peut être utilisé par le fabricant pour désigner les caractéristiques particulières du pneu.
- **Date de fabrication :** la date de fabrication **5** donne des informations sur l'âge du pneu. Les 1<sup>er</sup> et 2<sup>e</sup> chiffres indiquent la semaine de l'année et les 3<sup>e</sup> et 4<sup>e</sup> chiffres l'année de fabrication («3208» correspond par exemple à la 32<sup>e</sup> semaine de l'année 2008).

### Indications relatives à la charge maximale des pneus

**⚠ ATTENTION** Risque d'accident en cas de pneus surchargés

Des pneus surchargés risquent de surchauffer et d'éclater. Une surcharge des pneus peut compromettre le comportement directionnel et le comportement routier du véhicule et provoquer une défaillance des freins.

- ▶ Tenez compte de la capacité de charge des pneus.
- ▶ La capacité de charge doit correspondre à au moins la moitié de la charge sur essieu autorisée.
- ▶ Ne surchargez jamais les pneus en les soumettant à une charge supérieure à la charge maximale autorisée.



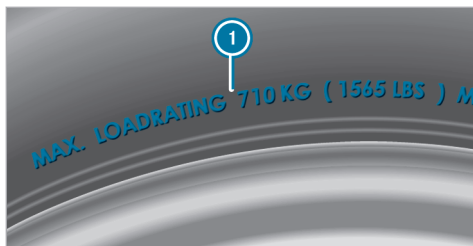

❶ Les données indiquées sur l'illustration figurent à titre d'exemple.

La charge maximale du pneu ❶ correspond au poids maximal pour lequel un pneu a été homologué.

Ne surchargez pas les pneus en dépassant la charge maximale autorisée. La charge maximale autorisée figure sur la plaque d'information sur les pneus et le chargement qui se trouve sur le montant B côté conducteur (→ page 487).

#### Remarques relatives à la pression de pneu maximale



❶ Les données indiquées sur l'illustration figurent à titre d'exemple.

Ne dépassez pas la pression de pneu maximale autorisée ❶ pour laquelle le pneu est homologué. Lors du réglage de la pression de pneu, tenez toujours compte de la pression de pneu recommandée pour le véhicule. (→ page 483)

#### Indications relatives à la composition du pneu



❶ Les données indiquées sur l'illustration figurent à titre d'exemple.

Ces indications décrivent le type de tissus et le nombre de couches au niveau du flanc ❶ et sous les sculptures ❷.

### Dimensions des pneus, capacité de charge, indice de vitesse et code de charge

**⚠ ATTENTION** Risque d'accident en cas de dépassement de la capacité de charge des pneus ou de l'indice de vitesse autorisé

Un dépassement peut endommager les pneus et provoquer leur éclatement.

- ▶ Montez uniquement des pneus dont les dimensions et le type sont agréés pour votre type de véhicule.
- ▶ Veillez à respecter la capacité de charge des pneus requise pour votre véhicule et l'indice de vitesse.

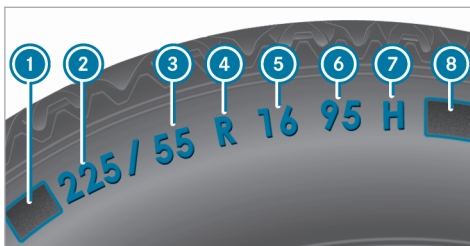

- ① Lettre préfixe
- ② Largeur nominale du pneu en millimètres
- ③ Rapport hauteur/largeur en %
- ④ Code du pneu
- ⑤ Diamètre de la jante
- ⑥ Indice de charge
- ⑦ Indice de vitesse
- ⑧ Code de charge

① Les données indiquées sur l'illustration figurent à titre d'exemple.

Pour de plus amples informations sur l'interprétation des données relatives aux pneus, adressez-vous également à un atelier qualifié.

#### Lettre préfixe ① :

- Aucune: pneu pour voitures particulières répondant aux normes de fabrication européennes
- «P»: pneu pour voitures particulières répondant aux normes de fabrication américaines
- «LT»: pneu pour utilitaires légers répondant aux normes de fabrication américaines
- «T»: roue de secours compacte avec une pression de pneu élevée conçue exclusivement pour une utilisation temporaire en cas d'urgence.

#### Rapport hauteur/largeur ③ :

Rapport dimensionnel entre la hauteur et la largeur du pneu, exprimé en pourcentage (hauteur du pneu divisée par la largeur du pneu).

#### Code du pneu ④ (type de construction du pneu):

- «R»: pneu à carcasse radiale
- «D»: pneu à carcasse diagonale
- «B»: pneu à carcasse diagonale ceinturée

- «ZR»: pneu à carcasse radiale dont la vitesse maximale autorisée est supérieure à 149 mph (240 km/h) (en option)

#### Diamètre de la jante <sup>5</sup>:

Diamètre du siège de talon (non le diamètre du rebord de jante). Le diamètre de la jante est exprimé en pouces (in).

#### Indice de charge <sup>6</sup>:

Code numérique indiquant la capacité maximale de charge d'un pneu («91» correspond par exemple à une charge maximale de 1 356 lb (615 kg)).

La capacité de charge du pneu doit correspondre à au moins la moitié de la charge sur essieu autorisée du véhicule. Ne surchargez pas les pneus en dépassant la charge maximale autorisée.

Voir également:

- Charge maximale autorisée sur la plaque d'information sur les pneus et le chargement (→ page 487)
- Charge maximale des pneus (→ page 494)
- Code de charge

<sup>1</sup> Indication «ZR» dans le code du pneu.

#### Indice de vitesse <sup>7</sup>:

Indique la vitesse maximale autorisée pour le pneu.

- ⓘ Un limiteur de vitesse électronique empêche que votre véhicule ne dépasse une vitesse de 130 mph (210 km/h).



Assurez-vous que vos pneus possèdent l'indice de vitesse requis. Pour obtenir des informations sur l'indice de vitesse requis, adressez-vous à un point de service Mercedes-Benz.

#### Pneus été

Indice	Classe de vitesse
Q	jusqu'à 100 mph (160 km/h)
R	jusqu'à 106 mph (170 km/h)
S	jusqu'à 112 mph (180 km/h)
T	jusqu'à 118 mph (190 km/h)
H	jusqu'à 130 mph (210 km/h)

Indice	Classe de vitesse
V	jusqu'à 149 mph (240 km/h)
W	jusqu'à 168 mph (270 km/h)
Y	jusqu'à 186 mph (300 km/h)
ZR...Y <sup>1</sup>	jusqu'à 186 mph (300 km/h)
ZR... (..Y) <sup>1</sup>	supérieure à 186 mph (300 km/h)
ZR <sup>1</sup>	supérieure à 149 mph (240 km/h)

- L'indication de la classe de vitesse en tant qu'indice «ZR» dans le code du pneu <sup>4</sup> est optionnelle pour les pneus jusqu'à 186 mph (300 km/h).
- Si vos pneus comportent l'indication «ZR» en tant que code du pneu <sup>4</sup> et qu'aucun indice de vitesse <sup>7</sup> n'est indiqué, adressez-vous au fabricant des pneus pour déterminer la vitesse maximale autorisée.

- Si l'indice de charge  et l'indice de vitesse  sont placés entre parenthèses, cela signifie que la vitesse maximale autorisée du pneu est supérieure à 186 mph (300 km/h). Pour toute question relative à la détermination de la vitesse maximale autorisée, adressez-vous au fabricant des pneus.

#### Pneus toutes saisons et pneus hiver

Indice	Classe de vitesse
Q M+S <sup>2</sup>	jusqu'à 100 mph (160 km/h)
T M+S <sup>2</sup>	jusqu'à 118 mph (190 km/h)
H M+S <sup>2</sup>	jusqu'à 130 mph (210 km/h)
V M+S <sup>2</sup>	jusqu'à 149 mph (240 km/h)

Les pneus hiver portent un symbole représentant un flocon de neige  et répondent aux exigences spécifiques de motricité sur la neige définies par l'Association des manufacturiers du caoutchouc RMA (Rubber Manufacturers Association)

<sup>2</sup> Ou «M+S  » pour les pneus hiver.

et l'Association canadienne de l'industrie du caoutchouc RAC (Rubber Association of Canada).

#### Code de charge :

- Aucune spécification: pneu ayant une capacité de charge normale (SL)
- «XL» ou «Extra Load»: pneu ayant une capacité de charge supérieure ou pneu renforcé
- «Light Load»: pneu ayant une faible capacité de charge
- «C», «D», «E»: plage de charge en fonction de la charge maximale que le pneu peut supporter à une pression déterminée

#### Définitions des termes relatifs aux pneus et au chargement

**Structure et composition du pneu:** décrit le nombre de couches/nappes en caoutchouc qui constituent la bande de roulement de pneu et les flancs. Celles-ci sont fabriquées à partir d'acier, de nylon, de polyester et d'autres matériaux.

**Bar:** unité métrique pour la pression de pneu. 14,5038 livres par pouce carré (psi) et 100 kilopascals (kPa) correspondent à 1 bar.

**DOT (ministère des Transports):** les pneus portant l'identification DOT répondent aux exigences du ministère des Transports américain.

**Poids moyen des occupants du véhicule:** 150 lb (68 kilogrammes) multiplié par le nombre d'occupants autorisés à bord du véhicule.

**Standards uniformes de classification de la qualité des pneus:** standards uniformes de classification de la qualité des pneus reposant sur le profil des sculptures, la motricité et la tenue en température. L'évaluation menant à la classification est effectuée par le fabricant selon des consignes de test édictées par le gouvernement américain. La classification correspondante est indiquée sur le flanc du pneu.

**Pression de pneu recommandée:** la pression de pneu recommandée correspond à la pression des pneus montés départ usine sur votre véhicule.

La plaque d'information sur les pneus et le chargement contient les pressions de pneu recommandées pour des pneus froids (charge et vitesse maximales autorisées du véhicule atteintes).

Le tableau de pression des pneus contient les pressions de pneu recommandées pour des pneus froids pour différentes conditions d'utilisation du véhicule (charge et/ou vitesse).

**Augmentation du poids du véhicule due aux équipements optionnels :** poids cumulé incluant tous les équipements de série et optionnels qui sont disponibles pour le véhicule, indépendamment du fait qu'ils soient montés ou non.

**Jante :** partie de la roue sur laquelle est monté le pneu.

**GAWR (charge maximale sur essieu autorisée) :** le GAWR correspond à la charge maximale autorisée sur l'essieu. La charge effective sur essieu ne doit jamais dépasser la charge maximale sur essieu autorisée. La charge maximale sur essieu autorisée figure sur la plaque signalétique du véhicule qui se trouve sur le montant B côté conducteur.

**Indice de vitesse :** l'indice de vitesse est mentionné dans la désignation du pneu. Il indique la plage de vitesse autorisée pour un pneu.

**GVW (poids total) :** le poids total prend en compte le poids du véhicule ainsi que le carburant, l'outilage, la roue de secours, les accessoires montés, les occupants du véhicule, les bagages et éventuellement la charge sur timon. Le poids total ne doit jamais dépasser le PTAC (GVWR) qui figure sur la plaque signalétique du véhicule située sur le montant B côté conducteur.

**GVWR (PTAC) :** le GVWR correspond au poids total maximal autorisé du véhicule chargé (poids du véhicule incluant tous les accessoires, les occupants du véhicule, le carburant, les bagages et éventuellement la charge sur timon). Le PTAC figure sur la plaque signalétique du véhicule qui se trouve sur le montant B côté conducteur.

**Poids maximal du véhicule chargé :** le poids maximal correspond au poids à vide du véhicule plus le poids des accessoires, la charge utile maximale et le poids des équipements optionnels montés d'usine.

**Kilopascal (kPa) :** unité métrique pour la pression de pneu. 6,9 kPa correspondent à 1 psi. Une autre unité permettant d'exprimer la pression de pneu est le bar. 100 kilopascals (kPa) correspondent à 1 bar.

**Code de charge :** en plus de l'indice de charge, le flanc du pneu peut porter un code de charge. Celui-ci donne des précisions sur la capacité de charge du pneu.

**Poids à vide :** poids d'un véhicule avec équipement de série et fluides (carburant, huile et liquide de refroidissement au niveau maximum). Le cas échéant, le poids indiqué prend également en compte le climatiseur ainsi que les équipements optionnels, mais pas les passagers ni les bagages.

**Charge maximale des pneus :** la charge maximale du pneu correspond au poids maximal (exprimé en kg ou en lb) pour lequel un pneu a été homologué.

**Pression de pneu maximale autorisée :** pression de pneu maximale autorisée pour un pneu.

**Charge maximale par pneu :** charge maximale sur un pneu. Elle se calcule à partir de la charge maximale sur essieu divisée par deux.

**PSI (pounds per square inch)** : unité de mesure standard pour la pression de pneu.

**Rapport hauteur/section** : rapport entre la hauteur et la largeur du pneu, exprimé en pourcentage.

**Pression de pneu** : pression qui agit de l'intérieur vers l'extérieur du pneu sur chaque pouce carré. La pression est exprimée en livres par pouce carré (psi), en kilopascals (kPa) ou en bars. La pression de pneu doit être corrigée uniquement lorsque les pneus sont froids.

**Pression des pneus froids** : les pneus sont froids lorsque le véhicule est resté immobilisé pendant au moins 3 heures sans que les pneus aient été exposés au rayonnement solaire et que vous avez parcouru moins de 1 mile (1,6 km).

**Bande de roulement de pneu** : partie du pneu en contact avec la route.

**Talon de pneu** : le talon de pneu sert à maintenir le pneu sur la jante. Afin d'éviter que la longueur du pneu ne varie sur le pourtour de la jante, le bourrelet contient plusieurs tringles.

**Flanc** : partie du pneu située entre les sculptures et le talon.

**Poids des équipements optionnels** : poids cumulé des équipements optionnels pesant plus que les pièces de série qu'ils remplacent et plus de 5 lb (2,3 kg). Ces équipements optionnels, tels que le système de freinage haute performance, le correcteur de niveau, la galerie de toit ou la batterie haute performance, ne sont pas compris dans le poids à vide ni dans le poids des accessoires.

**TIN (numéro d'identification du pneu)** : numéro d'identification univoque grâce auquel un fabricant de pneus peut, en cas de rappel de produits par exemple, identifier les pneus concernés et retrouver les acquéreurs. Le numéro d'identification du pneu se compose du code d'identification du fabricant, des dimensions de pneu, du code du type de pneu et de la date de fabrication.

**Indice de charge** : l'indice de charge est un code indiquant la capacité maximale de charge d'un pneu.

**Motricité** : adhérence entraînée par le frottement du pneu sur la chaussée.

**Indicateur d'usure** : fines baguettes (barrettes d'usure) réparties sur la bande de roulement de pneu. Lorsque les sculptures de pneu sont à la

hauteur des baguettes, la limite d'usure de 1/16 in (1,6 mm) est atteinte.

**Répartition des occupants du véhicule** : répartition des occupants du véhicule sur les places prévues.

**Limite totale de charge** : charge nominale et charge des bagages plus 150 lb (68 kg) multiplié par le nombre de places dans le véhicule.

## Changement de roue

### Remarques relatives au choix, au montage et au remplacement des pneus

**⚠ ATTENTION** Risque d'accident en cas de dimensions incorrectes des roues et des pneus

Si vous montez des roues et des pneus de dimensions incorrectes, les freins de service ou les éléments du système de freinage et de la suspension de roue risquent d'être endommagés.

▶ Remplacez toujours les roues et les pneus par des roues et des pneus ayant

les mêmes spécifications que les pièces d'origine.

Dans le cas des roues, soyez attentif aux points suivants:

- Désignation
- Type

Dans le cas des pneus, soyez attentif aux points suivants:

- Désignation
- Fabricant
- Type

**⚠ ATTENTION** Risque d'accident en cas de dépassement de la capacité de charge des pneus ou de l'indice de vitesse autorisé

Un dépassement peut endommager les pneus et provoquer leur éclatement.

- ▶ Montez uniquement des pneus dont les dimensions et le type sont agréés pour votre type de véhicule.
- ▶ Veillez à respecter la capacité de charge des pneus requise pour votre véhicule et l'indice de vitesse.

**! REMARQUE** Endommagement du véhicule et des pneus dû à l'utilisation de pneus d'un type et de dimensions non agréés

Pour des raisons de sécurité, utilisez uniquement des pneus, des jantes et des accessoires agréés spécialement par Mercedes-Benz pour votre véhicule.

Ces pneus sont spécialement adaptés aux systèmes de sécurité active, tels que l'ABS, l'ESP® et le 4MATIC, et portent l'une des désignations suivantes:

- MO = Mercedes-Benz Original

- MOE = Mercedes-Benz Original Extended (pneus avec aptitude au roulage à plat, uniquement pour certaines jantes)
- MO1 = Mercedes-Benz Original (uniquement certains pneus AMG)

Sinon, cela risque d'entraîner une dégradation du comportement du véhicule, par exemple du point de vue de la tenue de route, des bruits de roulement et de la consommation. En outre, d'autres dimensions de pneus peuvent entraîner sous charge un frottement des pneus contre la carrosserie ou les éléments de l'essieu. Les pneus ou le véhicule peuvent être endommagés.

Utilisez uniquement les pneus, les jantes et les accessoires qui ont été testés et recommandés par Mercedes-Benz.

**!** **REMARQUES** Sécurité de marche compromise en cas d'utilisation de pneus rechapés

Les pneus rechapés ne sont ni testés ni recommandés par Mercedes-Benz étant donné que les détériorations antérieures ne sont pas toujours détectées au rechapage.

La sécurité de marche ne peut donc pas être garantie.

▶ Ne montez aucun pneu d'occasion dont vous ne connaissez pas l'utilisation antérieure.

**!** **REMARQUE** Risque d'endommagement des jantes et des pneus en cas de franchissement d'obstacles

Les pneus des roues de grande taille sont de plus petite section. Plus la section des pneus est faible, plus le risque d'endommagement des jantes et des pneus en cas de franchissement d'obstacles est grand.

- ▶ Évitez les obstacles ou franchissez-les avec une prudence extrême.
- ▶ Réduisez votre vitesse pour franchir les bordures de trottoirs, les ralentisseurs, les plaques d'égout et les nids-de-poule.
- ▶ Évitez les bordures de trottoirs particulièrement hautes.

**!** **REMARQUE** Risque d'endommagement des jantes et des pneus lors du stationnement sur un trottoir ou dans un nid-de-poule

Lors du stationnement sur un trottoir ou dans un nid-de-poule, les jantes et les pneus risquent d'être endommagés.

- ▶ Garez-vous uniquement sur un sol aussi plat que possible.
- ▶ Évitez les trottoirs et les nids-de-poule lors du stationnement.

**!** **REMARQUE** Endommagement des composants électroniques dû à l'utilisation de démonte-pneus

**Véhicules équipés du système de contrôle de la pression des pneus :** la roue est munie de composants électroniques.

Si un démonte-pneu est placé à proximité de la valve, les composants électroniques risquent d'être endommagés.

- ▶ Ne placez aucun démonte-pneu à proximité de la valve.
- ▶ Faites toujours remplacer les pneus par un atelier qualifié.

**!** **REMARQUE** Endommagement des pneus été lorsque la température ambiante est basse

Si vous utilisez des pneus été lorsque la température ambiante est basse, cela risque d'entraîner la formation de fissures si bien que les pneus peuvent être irrémédiablement endommagés.



- ▶ Lorsque la température est inférieure à 45 °F (7 °C), utilisez des pneus  M+S.

L'utilisation d'accessoires non agréés par Mercedes-Benz pour votre véhicule ou une utilisation incorrecte peuvent compromettre la sécurité de fonctionnement de votre véhicule.

Avant tout achat et utilisation d'accessoires non agréés, renseignez-vous auprès d'un atelier qualifié sur les points suivants:

- Adéquation
- Dispositions légales
- Recommandations d'usine

**⚠ ATTENTION** Risque d'accident avec les pneus sport

Dans le cas des pneus sport, le risque de dérapage et d'aquaplanage augmente sur chaussée humide ou mouillée.

L'adhérence des pneus diminue nettement à mesure que la température extérieure et la température de service des pneus baissent.

- ▶ Activez l'ESP® et adaptez votre style de conduite.
- ▶ Lorsque la température extérieure est inférieure à 45 °F (7 °C), utilisez des pneus  M+S.
- ▶ Utilisez uniquement des pneus adaptés à l'utilisation envisagée.

Lors du choix, du montage et du remplacement des pneus, tenez compte des points suivants:

- L'utilisation d'un certain type de pneu peut être recommandée pour certaines régions et zones d'exploitation.
- Ne montez que des jantes et des pneus de même type, de même modèle (pneus été, pneus hiver, pneus MOExtended) et de même marque.
- Montez uniquement des jantes de même taille sur un essieu (côté gauche et côté droit).  
Des exceptions ne sont permises qu'en cas de crevaison pour le trajet jusqu'à l'atelier qualifié.

- **Véhicules équipés du système de contrôle de la pression des pneus:** toutes les roues montées doivent être équipées de capteurs opérationnels pour le système de contrôle de la pression des pneus.
- Lorsque la température est inférieure à 45 °F (7 °C), montez des pneus hiver ou des pneus toutes saisons portant le sigle  M+S sur toutes les roues.  
Lorsque les conditions de circulation sont hivernales, les pneus hiver sont en mesure d'offrir la meilleure adhérence qui soit.
- Dans le cas des pneus M+S, montez uniquement des pneus de même profil.
- Respectez la vitesse maximale autorisée pour les pneus M+S montés.  
Si la vitesse maximale autorisée est inférieure à celle du véhicule, une étiquette de rappel correspondante doit être placée dans le champ de vision du conducteur.
- Lorsque votre véhicule est équipé de pneus neufs, roulez à vitesse modérée pendant les 60 premiers miles (100 premiers kilomètres).

- Remplacez les pneus au plus tard au bout de 6 ans, indépendamment de leur degré d'usure.
- **En cas de passage à des pneus ne convenant pas pour le roulage à plat :** départ usine, les véhicules équipés de pneus MOExtended ne disposent pas du kit anticrevaillon TIREFIT. Si vous montez des pneus qui ne conviennent pas pour le roulage à plat (des pneus hiver, par exemple), équipez le véhicule d'un kit anticrevaillon TIREFIT.

Pour de plus amples informations sur les jantes et les pneus, adressez-vous à un atelier qualifié.

Tenez également compte des thèmes associés suivants:

- Remarques relatives à la pression de pneu (→ page 481)
- Plaque d'information sur les pneus et le chargement (→ page 487)
- Dimensions des pneus, capacité de charge, indice de vitesse et code de charge (→ page 496)
- Tableau de pression des pneus (→ page 483)

- Remarques relatives à la roue de secours compacte (→ page 513)

### Remarques relatives à la permutation des roues

**⚠ ATTENTION** Risque d'accident en cas de dimensions différentes des roues

La permutation des roues avant et arrière risque de compromettre fortement le comportement routier du véhicule.

Les freins à disques ou les éléments de la suspension de roue risquent d'être endommagés.

▶ Permutez uniquement les roues avant et arrière lorsque les jantes et les pneus sont de dimensions identiques.

Tenez compte des instructions et des consignes de sécurité relatives au «Changement de roue» (→ page 500).

Les roues avant et arrière s'usent de manière différente:

- Les roues avant s'usent plus fortement au niveau de l'épaulement de pneu.

- Les roues arrière s'usent plus fortement au milieu du pneu.

N'utilisez pas trop les pneus. Sinon, leur adhérence sur route mouillée diminue fortement (aquaplanage).

Si les roues du véhicule sont toutes de même taille, vous pouvez permuter les pneus aux intervalles spécifiés dans le carnet de garantie du fabricant de pneus qui se trouve dans les documents du véhicule. Si vous ne possédez pas de carnet de garantie, permutez les pneus tous les 3 000 à 6 000 miles (5 000 à 10 000 km), en fonction de leur degré d'usure. Ne changez pas le sens de rotation des pneus.

Après un changement de roue et quelques kilomètres parcourus, le menu de sélection du type de pneu monté s'affiche automatiquement (→ page 480).

Un atelier qualifié ou vous-même pouvez également accéder à ce menu.

### Remarques relatives au changement de roue lors de l'utilisation du service Navigation avec intelligence électrique

Après un changement de roue et quelques kilomètres parcourus, le menu de sélection du type de pneu monté s'affiche automatiquement (→ page 480).

Un atelier qualifié ou vous-même pouvez également accéder à ce menu.

### Remarques concernant le stockage des roues

Lors du stockage des roues, tenez compte des remarques suivantes:

- Stockez les roues démontées dans un endroit frais et sec, si possible à l'abri de la lumière.
- Protégez les pneus de l'huile, de la graisse et du carburant.

### Vue d'ensemble de l'outillage de changement de roue

A l'exception de quelques véhicules destinés à certains pays, les véhicules ne sont pas équipés d'un outillage de changement de roue. Renseignez-vous auprès d'un atelier qualifié pour savoir quels sont les outils nécessaires et agréés pour effectuer un changement de roue sur votre véhicule.

Pour le changement de roue, vous avez besoin de l'outillage suivant, par exemple :

- Cric
- Cale
- Clé démonte-roue
- Goujon de centrage

L'outillage de changement de roue se trouve dans la trousse à outils ① située dans le compartiment de chargement.

- ① Lorsque vous rangez la trousse à outils, assurez-vous qu'elle est correctement fixée.

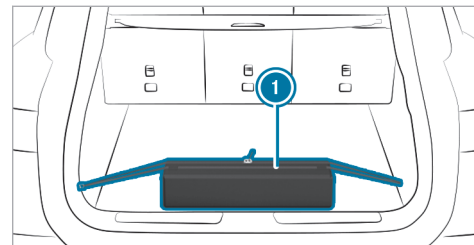

La trousse à outils comprend les éléments suivants :

- Cric
- Gants
- Clé démonte-roue
- Goujon de centrage
- Cale plantée
- Cliquet pour le cric

## Préparation du véhicule pour un changement de roue

### Conditions requises

- Le véhicule ne se trouve pas sur un terrain en pente.
- Le véhicule est à l'arrêt sur un sol stable, plat et non glissant.
- L'outillage de changement de roue nécessaire est disponible.

**i** Si votre véhicule n'est pas équipé de l'outillage de changement de roue, renseignez-vous auprès d'un atelier qualifié pour savoir quel outillage est adapté.

- ▶ Serrez manuellement le frein de stationnement électrique.
- ▶ Placez les roues avant en ligne droite.
- ▶ Mettez la boîte de vitesses sur **P**.
- ▶ Réglez le niveau surélevé du véhicule pour une plus grande garde au sol (→ page 313).
- ▶ Arrêtez le véhicule.

- ▶ Assurez-vous que vous ne pouvez pas démarrer le véhicule.
- ▶ Placez une cale ou un autre objet approprié devant et derrière la roue diagonalement opposée à la roue à remplacer.
- ▶ Déchargez le véhicule.

## Dépose et pose des enjoliveurs de roue ou des cache-moyeux

### Conditions requises

- Le véhicule est prêt pour le changement de roue (→ page 506).

### Enjoliveurs de roue

Dans le cas des véhicules équipés de jantes aluminium, l'enjoliveur masque les vis de roue. Avant de dévisser les vis de roue, enlevez l'enjoliveur de roue.

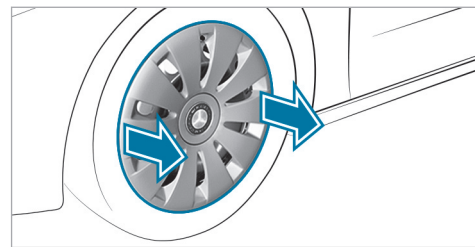

- ▶ **Dépose :** saisissez l'enjoliveur de roue par 2 des ouvertures et retirez-le avec précaution.
- ▶ **Pose :** mettez l'enjoliveur de roue en place et appuyez fermement dessus jusqu'à ce qu'il s'enclenche.

## Levage du véhicule lors d'un changement de roue

### Conditions requises

- Personne ne se trouve dans le véhicule.
- Le véhicule doit être prêt pour le changement de roue (→ page 506).

Remarques importantes relatives à l'utilisation du cric:

- Pour soulever le véhicule, utilisez uniquement les crics agréés pour Mercedes-Benz pour votre véhicule.
- Le cric n'est prévu que pour soulever le véhicule pendant une durée limitée et n'est pas conçu pour effectuer des travaux de maintenance sous le véhicule.
- Le cric doit reposer sur une surface plane, ferme et non glissante. Si nécessaire, utilisez un support large, plat et antidérapant qui puisse supporter la charge.
- Le pied du cric doit se trouver directement en dessous du point d'appui.

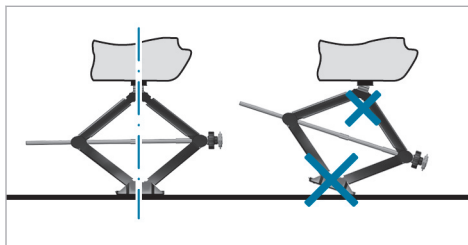

Règles de conduite lorsque le véhicule est soulevé:

- Ne mettez pas vos mains ou vos pieds sous le véhicule.
- Ne vous glissez pas sous le véhicule.
- Ne démarrez pas le véhicule et ne desserrez pas le frein de stationnement électrique.
- N'ouvrez ou ne fermez aucune porte ni le hayon.

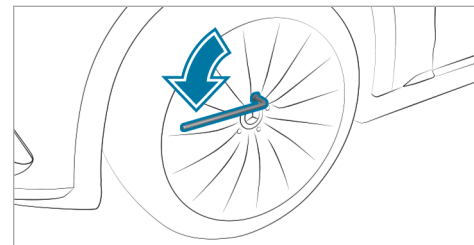

- ▶ A l'aide de la clé démonte-roue, dévissez les vis de la roue à changer de 1 tour environ. Ne dévissez pas complètement les vis.

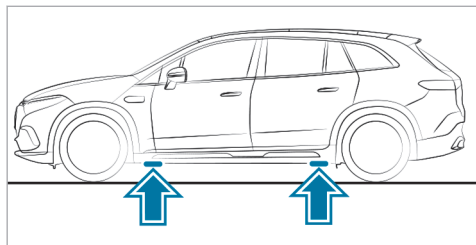

Emplacement des points d'appui du cric

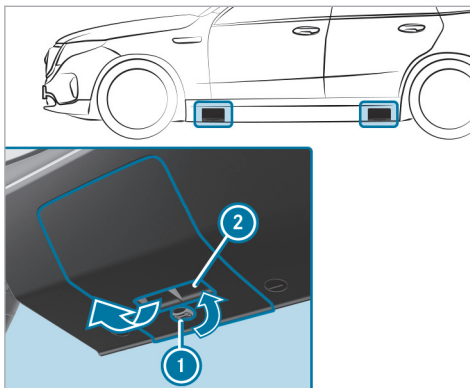

Cache des points d'appui du cric

Avant de placer le cric, vous devez enlever les caches au niveau des points d'appui du cric.

- ▶ **Retrait:** tournez le clip ① du cache de 1/4 de tour et retirez-le.
- ▶ Tirez le cache vers le bas par la poignée ② de manière à ce que le haut du cache se détache au niveau de l'habillage de longeron.

▶ Enlevez le cache.

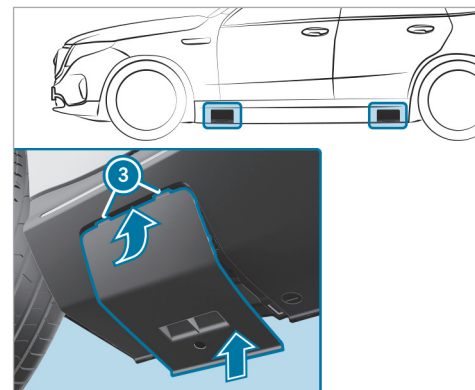

Cache des points d'appui du cric

- ▶ **Pose:** introduisez les pattes ③ du cache dans les évidements de l'habillage de longeron et fermez le cache.

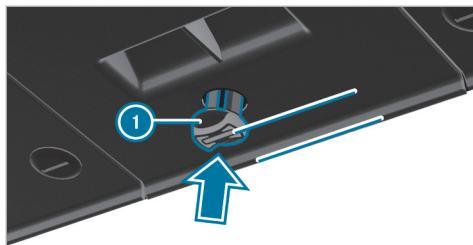

- ▶ Introduisez le clip de maintien ① dans le cache comme orienté sur l'illustration et appuyez dessus jusqu'à ce qu'il s'encliquette de manière audible dans la douille du plancher. Ce faisant, veillez à ce que la douille du plancher dans le véhicule soit orientée correctement par rapport au cache.

**⚠ ATTENTION** Risque de blessure en cas de placement incorrect du cric

Si vous ne placez pas le cric correctement sous le point d'appui prévu à cet effet sur le

véhicule, le cric risque de glisser lorsque le véhicule est soulevé.

- ▶ Placez le cric uniquement sous le point d'appui prévu à cet effet sur le véhicule. Le pied du cric doit se trouver directement en dessous du point d'appui sur le véhicule.

**! REMARQUE** Dommages sur le véhicule dus à un cric non adapté

Si vous utilisez un cric qui n'est pas conçu pour les points d'appui du véhicule, vous risquez d'endommager le véhicule, et notamment la batterie haute tension.

- ▶ N'utilisez qu'un cric conçu pour les points d'appui du véhicule ou un adaptateur compatible.

**! REMARQUE** Dommages sur le véhicule en cas de placement incorrect du cric

Si vous ne placez pas le cric sous les points d'appui prévus à cet effet, vous risquez

d'endommager le véhicule, et notamment la batterie haute tension.

- ▶ Placez uniquement le cric sous les points d'appui prévus à cet effet.

- ▶ Prenez le cliquet dans l'outillage de changement de roue et emboîtez-le dans l'écrou hexagonal du cric de manière à ce que l'inscription «AUF» soit visible.

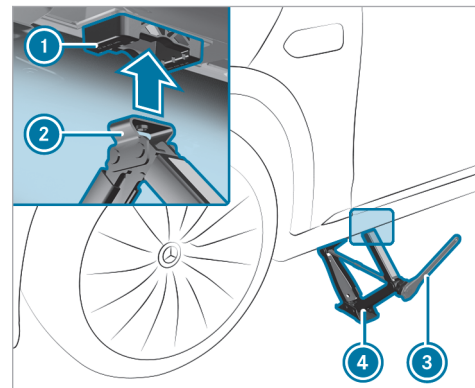

## 510 Jantes et pneus

- ▶ Placez l'appui ② du cric ④ sous le point d'appui du cric ①.
- ▶ Tournez le cliquet ③ vers la droite jusqu'à ce que l'appui ② soit parfaitement en place sous le point d'appui du cric ① et que la surface d'appui du cric repose entièrement sur le sol.
- ▶ Tournez le cliquet ③ jusqu'à ce que le pneu soit à 1,2 in (3 cm) au maximum au-dessus du sol.
- ▶ Dévissez la roue et enlevez-la (→ page 510).

### Dépose de la roue

#### Conditions requises

- Le véhicule est relevé.

Lors du changement de roue, évitez d'exercer une force quelconque sur les disques de frein car cela risque de compromettre le confort au freinage.

**!** **REMARQUE** Endommagement des éléments en plastique des roues lors du changement de roue

Dans le cas de roues comportant des éléments en plastique, vous risquez d'endommager ces derniers lors du retrait et de la fixation de la roue.

- ▶ Ne soulevez pas les roues par les éléments en plastique lorsque vous les retirez et les fixez.

**!** **REMARQUE** Dommages au niveau des filetages dus à des vis de roue encrassées

- ▶ Ne posez pas les vis de roue dans le sable ou dans la saleté.

- ▶ Enlevez la vis de roue qui se trouve en haut.

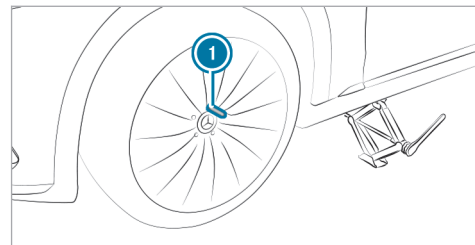

- ▶ Vissez le goujon de centrage ① dans le filet à la place de la vis de roue.
- ▶ Dévissez complètement les autres vis de roue.
- ▶ Enlevez la roue.

### Montage d'une nouvelle roue

#### Conditions requises

- La roue à changer est déposée et le goujon de centrage est vissé (→ page 510).



**⚠ ATTENTION** Risque d'accident en cas de perte d'une roue

Si les vis de roue sont huilées ou graissées, ou si le filet des vis ou des moyeux de roue est endommagé, les vis de roue peuvent se desserrer.

- ▶ Ne huilez ni ne graissez jamais les vis de roue.
- ▶ Prenez immédiatement contact avec un atelier qualifié si un filet est endommagé.
- ▶ Faites remplacer les vis de roue ou les taraudages des moyeux de roue endommagés.
- ▶ Ne continuez pas de rouler.

- ▶ Tenez compte des remarques relatives au choix des pneus (→ page 500).

Dans le cas des pneus avec sens de rotation prescrit, le sens de rotation est repéré par une flèche sur le flanc du pneu. Tenez compte du sens de rotation prescrit lors du montage.

**! REMARQUE** Endommagement des éléments en plastique des roues lors du changement de roue

Dans le cas de roues comportant des éléments en plastique, vous risquez d'endommager ces derniers lors du retrait et de la fixation de la roue.

- ▶ Ne soulevez pas les roues par les éléments en plastique lorsque vous les retirez et les fixez.

- ▶ Glissez la nouvelle roue sur le goujon de centrage et appliquez-la contre le moyeu.

**⚠ ATTENTION** Risque de blessure lors du serrage des vis et des écrous de roue

Si vous serrez les vis ou écrous de roue alors que le véhicule est soulevé, le cric risque de glisser.

- ▶ Serrez uniquement les vis ou écrous de roue lorsque le véhicule est abaissé.

- ▶ Respectez les instructions et les consignes de sécurité relatives au «Changement de roue» (→ page 500).

- ▶ Pour des raisons de sécurité, utilisez exclusivement les vis de roue agréées pour les véhicules Mercedes-Benz et pour le type de roue monté.

**! REMARQUE** Endommagement de la peinture des jantes lors du vissage de la 1<sup>re</sup> vis de roue

Si la roue a trop de jeu lors du vissage de la 1<sup>re</sup> vis de roue, vous risquez d'endommager la peinture de la jante.

- ▶ Appuyez suffisamment la roue contre le moyeu lors du vissage de la 1<sup>re</sup> vis de roue.

- ▶ Posez les vis de roue et serrez-les légèrement et uniformément dans l'ordre indiqué, c'est-à-dire en diagonale.

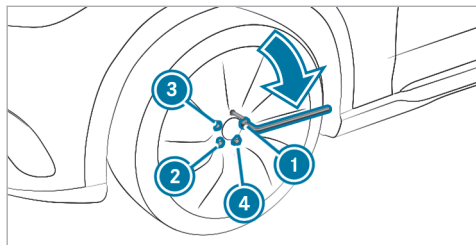

- ▶ Dévissez le goujon de centrage.
- ▶ Posez la dernière vis de roue et serrez-la légèrement.
- ▶ Abaissez le véhicule et serrez les vis de roue au couple de serrage prescrit. (→ page 512).

### Abaissement du véhicule après un changement de roue

#### Conditions requises

- La nouvelle roue est montée (→ page 510).

**!** **REMARQUE** Risque de coincement du cric en raison du système AIRMATIC

Lorsque le système AIRMATIC a fait sortir de l'air pour relever le véhicule, le cric risque d'être coincé lors de l'abaissement du véhicule.

- ▶ Démarrez le système d'entraînement. Le niveau du véhicule est ainsi adapté.
- ▶ Retirez le cric qui se trouve sous le véhicule.

- ▶ **Abaissement du véhicule :** emboîtez le cliquet dans le six-pans du cric de manière à ce que l'inscription «AB» soit visible et tournez-le vers la gauche.

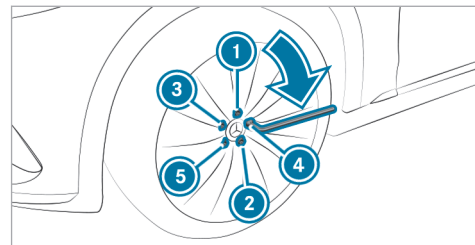

- ▶ Serrez les vis de roue uniformément dans l'ordre indiqué ① à ⑤, c'est-à-dire en diagonale, avec un couple maximal de 59 lb-ft (80 Nm) dans un premier temps.
- ▶ Serrez ensuite les vis de roue uniformément dans l'ordre indiqué ① à ⑤, c'est-à-dire en diagonale, au couple de serrage prescrit de 111 lb-ft (150 Nm).

**!** **ATTENTION** Risque d'accident dû à un couple de serrage incorrect

Si vous ne serrez pas les vis ou les écrous de roue au couple prescrit, les roues risquent de se détacher.

- ▶ Assurez-vous que les vis de roue ou les écrous de roue sont serrés au couple de serrage prescrit.
- ▶ Si nécessaire, prenez contact avec un atelier qualifié et ne déplacez pas le véhicule.

▶ Contrôlez la pression de pneu de la roue nouvellement montée et corrigez-la si nécessaire.

ⓘ Si la nouvelle roue est une roue de secours compacte, ce qui suit ne s'applique pas:

▶ **Véhicules équipés du système de contrôle de la pression des pneus**: redémarrez le système de contrôle de la pression des pneus (→ page 486).

### Roue de secours compacte

#### Remarques relatives à la roue de secours compacte

**⚠ ATTENTION** Risque d'accident en cas de dimensions incorrectes des jantes et des pneus

La roue de secours compacte ou la roue de secours normale et la roue à changer peuvent avoir des dimensions de jantes et de pneus ainsi qu'un type de pneus différents. La roue de secours compacte ou la roue de secours normale peut compromettre fortement le comportement routier.

Pour éviter de prendre des risques, tenez compte des remarques suivantes:

- ▶ Conduisez avec prudence.
- ▶ Ne montez jamais plus d'une roue de secours compacte ou normale qui diffère de la roue à changer.

- ▶ N'utilisez que brièvement la roue de secours compacte ou la roue de secours normale.
- ▶ Ne désactivez pas l'ESP®.
- ▶ Faites remplacer les roues de secours compactes ou les roues de secours normales présentant des dimensions différentes par l'atelier qualifié le plus proche. Tenez impérativement compte des dimensions de jantes et de pneus appropriées ainsi que du type de pneus.

ⓘ La roue de secours compacte est fixée dans le compartiment de chargement, sur le plancher de compartiment de chargement.

Tenez compte des remarques suivantes relatives à la pose de la roue de secours compacte:

- La vitesse maximale autorisée pour rouler avec la roue de secours compacte est de 50 mph (80 km/h).
- Ne montez pas de chaînes à neige sur la roue de secours compacte.

## 514 Jantes et pneus

---

- Remplacez la roue de secours compacte au plus tard au bout de 6 ans, indépendamment de son degré d'usure.
- Utilisez les vis de la roue de secours compacte fournies.
- Contrôlez la pression de pneu de la roue de secours compacte. Corrigez-la si nécessaire.
- ❗ La pression de pneu prescrite est indiquée sur l'autocollant apposé sur la roue de secours compacte.
- ❗ **Véhicules équipés du système de contrôle de la pression des pneus :** si vous avez monté la roue de secours compacte, il se peut que le système de contrôle de la pression des pneus ne fonctionne pas de façon fiable. Il se peut que le système affiche pendant encore quelques minutes la pression de pneu de la roue démontée. Redémarrez-le après avoir remplacé la roue de secours compacte par une roue normale.

Tenez compte des thèmes associés suivants:

- Remarques relatives à la pression de pneu (→ page 481)
- Plaque d'information sur les pneus et le chargement (→ page 487)
- Tableau de pression des pneus (→ page 483)
- Remarques relatives au montage de pneus (→ page 500)
- Pose d'une roue de secours compacte (→ page 506)

### Remarques sur les caractéristiques techniques

Les données mentionnées sont valables uniquement pour les véhicules avec équipement de série. Pour de plus amples informations, adressez-vous à un point de service Mercedes-Benz.

### Electronique du véhicule

#### Emetteurs-récepteurs radio

#### Remarques relatives au montage d'émetteurs-récepteurs radio

**⚠ ATTENTION** Risque d'accident dû à des travaux effectués de manière non conforme sur les émetteurs-récepteurs radio

Lorsque des émetteurs-récepteurs radio sont manipulés ou ne sont pas post-équipés dans les règles de l'art, leur rayonnement électromagnétique peut perturber l'électronique du véhicule et compromettre la sécurité de fonctionnement du véhicule.

► Confiez toujours les travaux sur les appareils électriques ou électroniques à un atelier qualifié.

**⚠ ATTENTION** Risque d'accident en cas d'utilisation non conforme des émetteurs-récepteurs radio

Si vous utilisez des émetteurs-récepteurs radio de façon non conforme dans le véhicule, leur rayonnement électromagnétique peut perturber l'électronique du véhicule. Cela vaut en particulier dans les cas suivants:

- Lorsque l'émetteur-récepteur radio n'est pas raccordé à une antenne extérieure.
- Lorsque l'antenne extérieure n'est pas montée correctement ou qu'elle n'est pas un modèle générant peu de réflexion.

La sécurité de fonctionnement du véhicule peut alors être compromise.

► Confiez le montage de l'antenne extérieure générant peu de réflexion à un atelier qualifié.

► Lorsque vous utilisez des émetteurs-récepteurs radio dans le véhicule, reliez-les toujours à l'antenne extérieure générant peu de réflexion.

**!** **REMARQUE** Annulation de l'autorisation de mise en circulation due au non-respect des conditions d'installation et d'utilisation

Le non-respect des conditions d'installation et d'utilisation des émetteurs-récepteurs radio peut entraîner l'annulation de l'autorisation de leur mise en circulation.

- N'utilisez que des bandes de fréquences agréées.
- Tenez compte des puissances de sortie maximales autorisées dans ces bandes de fréquences.
- N'utilisez que les emplacements de montage des antennes autorisés.

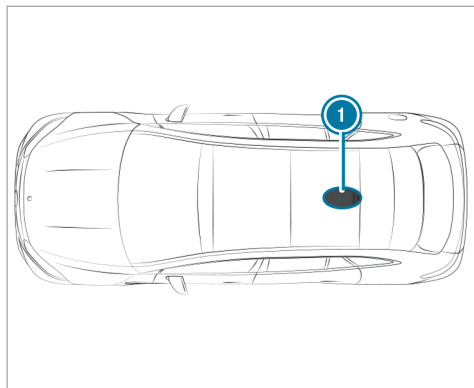

#### ① Zone arrière du toit

Sur les véhicules équipés d'un toit ouvrant panoramique, le montage d'une antenne n'est pas autorisé.

Pour le montage ultérieur d'émetteurs-récepteurs radio, vous devez respecter la spécification technique ISO/TS 21609 (véhicules routiers - Guide sur la compatibilité électromagnétique (CEM) pour

l'installation en seconde monte d'équipements de radiotéléphonie). Respectez les dispositions légales en vigueur pour les pièces rapportées.

Si votre véhicule est équipé d'un prééquipement pour la radio, utilisez les raccords d'alimentation électrique et les raccords d'antenne prévus dans le prééquipement. Lors du montage, tenez compte des notices d'utilisation complémentaires du fabricant.

#### ■ Puissance d'émission des émetteurs-récepteurs radio

Les puissances d'émission maximales (PEAK) au niveau de la base d'antenne ne doivent pas être supérieures aux valeurs indiquées dans le tableau suivant :

#### Bande de fréquences et puissance d'émission maximale

Bande de fréquences	Puissance d'émission maximale
Bande des 2- m- 144 - 174 MHz	50 W
Terrestrial Trunked Radio (TETRA) 380 - 460 MHz	10 W
Téléphonie mobile 2G	2 W
Téléphonie mobile 3G/4G/5G	0,5 W

Les éléments suivants peuvent être utilisés sans restriction dans le véhicule:

- Emetteurs-récepteurs radio ayant une puissance d'émission maximale de 100 mW
- Emetteurs-récepteurs radio émettant sur la bande de fréquences 380 - 410 MHz et ayant

une puissance d'émission maximale de 2 W (TETRA)

- Téléphones portables (2G/3G/4G/5G)

Pour les bandes de fréquences suivantes, il n'existe aucune restriction pour les emplacements de montage des antennes à l'extérieur du véhicule:

- Terrestrial Trunked Radio (TETRA)
- 2G/3G/4G/5G

### Informations radio réglementaires

#### Marquages radio réglementaires et remarques spécifiques

Vous trouverez les informations du fabricant relatives aux composants du véhicule commandés par radio sous le mot clé «Informations radio réglementaires» dans la notice d'utilisation numérique qui se trouve dans le véhicule, sur Internet et dans l'appli.

Vous trouverez de plus amples informations et les mises à jour à l'adresse Internet suivante:

[https://  
regulatoryradioinformation.corpinter.net/fr](https://regulatoryradioinformation.corpinter.net/fr)



#### Informations sur le débit d'absorption spécifique (DAS)

Vous trouverez les informations relatives au débit d'absorption spécifique (DAS) sous le mot clé «Informations radio réglementaires» dans la notice d'utilisation numérique qui se trouve dans le véhicule, sur Internet et dans l'appli.

Vous trouverez de plus amples informations et les mises à jour à l'adresse Internet suivante:

[https://  
regulatoryradioinformation.corpinter.net/fr](https://regulatoryradioinformation.corpinter.net/fr)



Vue d'ensemble de la plaque signalétique du véhicule, du FIN et du numéro de moteur

Plaque signalétique du véhicule

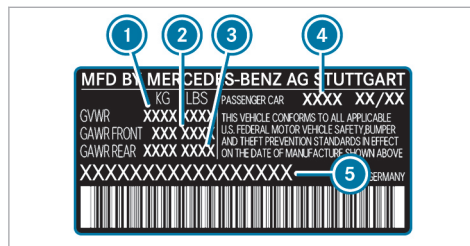
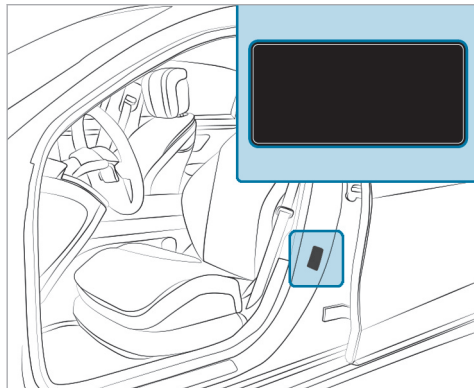

Plaque signalétique du véhicule (uniquement pour les États-Unis)

- ① MTAC
- ② Charge autorisée sur l'essieu avant
- ③ Charge autorisée sur l'essieu arrière
- ④ Code peinture
- ⑤ FIN (numéro d'identification du véhicule)

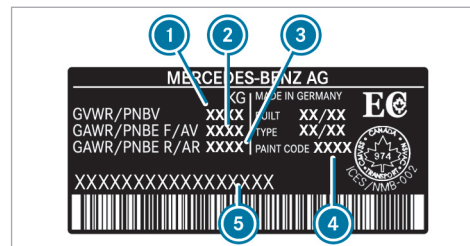

Plaque signalétique du véhicule (uniquement pour le Canada)

- ① MTAC
- ② Charge autorisée sur l'essieu avant
- ③ Charge autorisée sur l'essieu arrière
- ④ Code peinture
- ⑤ F IN (numéro d'identification du véhicule)

La MTAC prend en compte le poids du véhicule, ainsi que toutes les personnes à bord et le chargement du véhicule. La charge maximale sur essieu autorisée correspond au poids maximal pouvant être supporté par un essieu (essieu-avant ou arrière).



Ne dépassez pas la MTAC ni la charge maximale autorisée sur les essieux- avant et arrière.

### FIN sous le siège avant droit

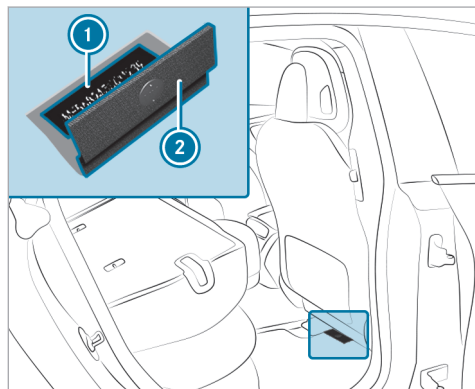

- ① FIN estampé (numéro d'identification du véhicule)
- ② Revêtement de plancher

### FIN sur le bas du pare-brise

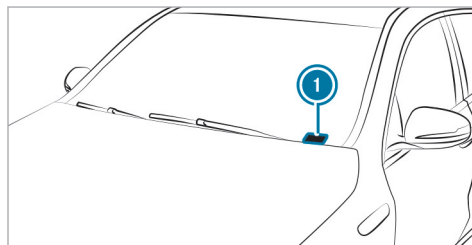

- ① FIN (numéro d'identification du véhicule) sur étiquette

### Ingrédients et lubrifiants

#### Remarques relatives aux ingrédients et lubrifiants

**⚠ ATTENTION** Risque de blessure dû à des ingrédients ou lubrifiants toxiques

Les ingrédients et les lubrifiants peuvent être toxiques.

- ▶ Lorsque vous utilisez, stockez et éliminez des ingrédients ou des lubrifiants, tenez compte des inscriptions qui figurent sur les emballages d'origine respectifs.
- ▶ Conservez toujours les ingrédients et les lubrifiants dans leur emballage d'origine fermé.
- ▶ Conservez toujours les ingrédients et les lubrifiants hors de portée des enfants.

**🔥 PROTECTION DE L'ENVIRONNEMENT** Pollution de l'environnement due à une élimination des ingrédients et lubrifiants non conforme aux règles de protection de l'environnement

Une élimination non conforme des ingrédients et lubrifiants peut causer des dommages importants à l'environnement.

- ▶ Éliminez les ingrédients et lubrifiants dans le respect des règles de protection de l'environnement.

Les ingrédients et lubrifiants sont

- les lubrifiants
- le liquide de refroidissement
- le liquide de frein
- le liquide de lave-glace
- le réfrigérant du système de climatisation

Utilisez uniquement des produits agréés par Mercedes-Benz. Les dommages survenant sur le véhicule suite à l'utilisation de produits non agréés ne sont pas couverts par la garantie contractuelle Mercedes-Benz et ne donnent pas lieu à un geste commercial.

Les ingrédients et lubrifiants agréés par Mercedes-Benz sont reconnaissables à l'inscription sur le bidon:

- MB-Freigabe (par exemple MB-Freigabe 229.51)
- MB-Approval (par exemple MB-Approval 229.51)

Vous trouverez de plus amples informations sur les ingrédients et lubrifiants agréés

- dans les prescriptions Mercedes-Benz relatives aux ingrédients et lubrifiants, en indiquant la spécification
  - sur le site <https://operatingfluids.mercedes-benz.com>
- dans un atelier qualifié

### Remarques relatives au liquide de frein

Tenez compte des remarques relatives aux ingrédients et lubrifiants (→ page 519).

**⚠ ATTENTION** Risque d'accident dû à la formation de bulles de vapeur dans le système de freinage

Le liquide de frein absorbe l'humidité de l'air. En conséquence, le point d'ébullition du liquide de frein baisse. Si le point d'ébullition est trop bas, des bulles de vapeur peuvent se former dans le système de freinage en cas de forte sollicitation des freins.

L'effet de freinage s'en trouve réduit.

▶ Faites remplacer le liquide de frein aux intervalles prévus.

Faites remplacer régulièrement le liquide de frein par un atelier qualifié. Utilisez uniquement un liquide de frein agréé par Mercedes-Benz conforme à l'homologation MB-Freigabe ou à l'homologation MB-Approval 331.0.

### Liquide de refroidissement

#### ■ Remarques relatives au liquide de refroidissement

Tenez compte des remarques relatives aux ingrédients et lubrifiants (→ page 519).

**⚠ ATTENTION** Risque d'incendie et de blessure dû à l'antigel

Si du produit antigel entre en contact avec les composants chauds du compartiment moteur, il risque de s'enflammer.

- ▶ Laissez refroidir le système d'entraînement avant d'ajouter du produit antigel.
- ▶ Assurez-vous que le produit antigel ne coule pas à côté de l'orifice de remplissage.
- ▶ Nettoyez soigneusement les composants souillés par du produit antigel avant de démarrer le véhicule.

**!** **REMARQUE** Dommages dus à l'utilisation d'un liquide de refroidissement inadapté

- ▶ Utilisez uniquement un liquide de refroidissement préparé à l'avance qui offre la protection antigel souhaitée.

Vous obtiendrez des informations sur le liquide de refroidissement

- dans la fiche 320.1 des prescriptions Mercedes-Benz relatives aux ingrédients et lubrifiants
  - sur le site <https://operatingfluids.mercedes-benz.com>

- dans un atelier qualifié

**!** **REMARQUE** Surchauffe en cas de températures extérieures élevées

Si vous utilisez un liquide de refroidissement inapproprié, le système de refroidissement n'est pas suffisamment protégé contre une surchauffe ou la corrosion lorsque la température extérieure est élevée.

- ▶ Utilisez uniquement un liquide de refroidissement homologué pour Mercedes-Benz.
- ▶ Tenez compte des remarques figurant dans la fiche 320.1 des prescriptions Mercedes-Benz relatives aux ingrédients et lubrifiants.

Faites remplacer régulièrement le liquide de refroidissement par un atelier qualifié.

Proportion de concentré pour produit antigel-dans le système de refroidissement:

- 50 % au minimum (protection antigel jusqu'à environ -35 °F (-37 °C))

- 55 % au maximum (protection antigel jusqu'à -49 °F (-45 °C))

**■ Capacité du liquide de refroidissement**

**Liquide de refroidissement (circuit de refroidissement du système d'entraînement)**

Modèle	Capacité
EQS 450+	11,6 US qt (11,0 l)
EQS 450 4MATIC EQS 580 4MATIC	12,7 US qt (12,0 l)

**Liquide de refroidissement (circuit de refroidissement de la batterie haute tension)**

Modèle	Capacité
EQS 450+ EQS 450 4MATIC EQS 580 4MATIC	15,9 US qt (15,0 l)

### Remarques relatives au liquide de lave-glace

Tenez compte des remarques relatives aux ingrédients et lubrifiants (→ page 519).

**⚠ ATTENTION** Risque d'incendie et de blessure dû au concentré de liquide de lave-glace

Le concentré de liquide de lave-glace est facilement inflammable. S'il entre en contact avec des composants brûlants, il risque de s'enflammer.

▶ Veillez à ne pas verser du concentré de liquide de lave-glace à côté de l'orifice de remplissage.

**⚠ REMARQUE** Endommagement au niveau de l'éclairage extérieur dû à un liquide de lave-glace inapproprié

Vous risquez d'endommager les surfaces en plastique de l'éclairage extérieur en utilisant un liquide de lave-glace inapproprié.

▶ Utilisez uniquement un liquide de lave-glace également compatible avec les

surfaces en plastique (SummerFit MB ou WinterFit MB, par exemple).

**⚠ REMARQUE** Gicleurs bouchés par un mélange de liquides de lave-glace

▶ Ne mélangez pas SummerFit MB et WinterFit MB avec d'autres liquides de lave-glace.

N'utilisez pas d'eau distillée ni d'eau désionisée. Sinon le capteur de niveau de remplissage risque de se déclencher par erreur.

Liquide de lave-glace recommandé:

- Au-dessus du point de congélation: SummerFit MB, par exemple
- En dessous du point de congélation: WinterFit MB, par exemple

Vous trouverez les indications relatives aux proportions correctes du mélange sur le réservoir de produit antigel.

Mélangez du liquide de lave-glace à l'eau toute l'année.

### Réfrigérant

#### Remarques relatives au réfrigérant

Tenez compte des remarques relatives aux ingrédients et lubrifiants (→ page 519).

**⚠ REMARQUE** Dommages dus à l'utilisation d'un réfrigérant inadapté

Si vous utilisez un réfrigérant non agréé, le système de climatisation risque d'être endommagé.

▶ Utilisez uniquement le réfrigérant R-1234yf.

**⚠ REMARQUE** Endommagement du système de climatisation dû à l'utilisation d'une huile de compresseur frigorifique inadaptée

▶ Utilisez uniquement une huile de compresseur frigorifique agréée par Mercedes-Benz.

▶ Ne mélangez pas l'huile de compresseur frigorifique agréée à une autre huile de compresseur frigorifique.

Faites toujours effectuer les travaux sur le système de climatisation dans un atelier qualifié. Toutes les prescriptions en vigueur ainsi que la norme SAE-J639 doivent impérativement être respectées.

La plaque d'information du système de climatisation pour le type de réfrigérant et l'huile de compresseur frigorifique (huile PAG) se trouve à l'intérieur du capot moteur.

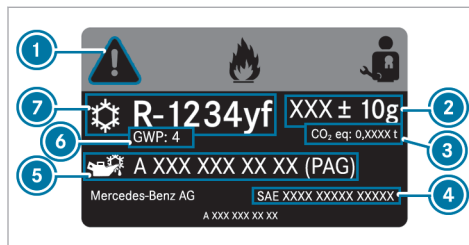

Plaque d'information

- ① Symboles pour les consignes de sécurité et de maintenance
- ② Capacité de réfrigérant
- ③ Equivalent CO<sub>2</sub> du réfrigérant utilisé
- ④ Normes en vigueur
- ⑤ Référence de l'huile PAG
- ⑥ Potentiel de réchauffement du globe (PRG) du réfrigérant utilisé
- ⑦ Type de réfrigérant

Les symboles ① indiquent:

- les dangers possibles

- que les travaux de maintenance doivent être effectués par un atelier qualifié

## ■ Capacité de réfrigérant et capacité d'huile PAG

### Capacité de réfrigérant

Modèle	Réfrigérant
EQS 450+	40,6 ± 0,4 oz
EQS 450 4MATIC	(1 150 ± 10 g)
EQS 580 4MATIC	

### Capacité d'huile PAG

Modèle	Huile PAG
EQS 450+	5,6 ± 0,4 oz
EQS 450 4MATIC	(160 ± 10 g)
EQS 580 4MATIC	

## Caractéristiques du véhicule

### Dimensions du véhicule

Les hauteurs indiquées peuvent varier en fonction

- de la monte pneumatique
- Chargement
- État du train de roulement
- Options

### Longueur

Modèle	
EQS 580 4MATIC	202,2 in (5 136 mm)
Tous les autres modèles	201,8 in (5 125 mm)

### Dimensions du véhicule

Tous les modèles	
Largeur avec rétroviseurs extérieurs déployés	84,9 in (2 157 mm)
Hauteur	67,8 in (1 723 mm)
Empattement	126,4 in (3 210 mm)
Diamètre de braquage	39,0 ft (11,9 m)
Garde au sol maximale	8,7 in (222 mm)
Garde au sol minimale	6,4 in (163 mm)

### Poids et charges

Tenez compte du fait que les équipements optionnels augmentent le poids à vide et réduisent la charge utile. Vous trouverez les spécifications de poids de votre véhicule sur la plaque signalétique du véhicule.

### Conduite en tout-terrain

Tenez également compte des remarques relatives à la conduite en tout-terrain, aux trajets en montagne et au passage de gués (→ page 215).

#### Passage d'un gué

**!** **REMARQUE** Dommages causés par l'eau lors des passages de gués

De l'eau peut s'infiltrer dans l'habitacle ou dans le compartiment moteur dans les cas suivants:

- La profondeur de gué maximale autorisée lorsque vous traversez des eaux stagnantes est dépassée.
- Une vague se forme à l'avant du véhicule lors du passage d'un gué.
- L'eau s'accumule lors du passage d'un gué où l'eau est en mouvement.

▶ Ne dépassez pas la profondeur de gué maximale autorisée et passez lentement le gué.

La valeur donnée indique la profondeur de gué maximale autorisée pour les véhicules en ordre de marche lors de traversées lentes en eaux stagnantes.

Lorsque vous traversez de l'eau en mouvement, la profondeur de gué autorisée est inférieure en raison de l'accumulation d'eau.

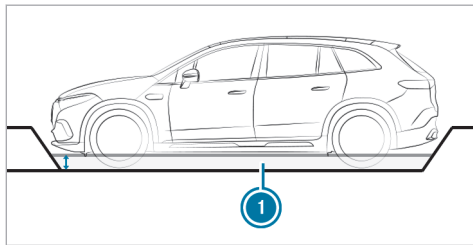

#### Profondeur de gué

Modèle	① Profondeur de gué
Tous les modèles	11,8 in (30 cm)

#### Remarques relatives aux angles de franchissement

Les valeurs indiquées sont des valeurs maximales pour les véhicules en ordre de marche.

Dans le cas des véhicules équipés de la suspension AIRMATIC, une charge qui se situe dans les limites de la charge maximale n'a aucune influence sur les angles de franchissement.

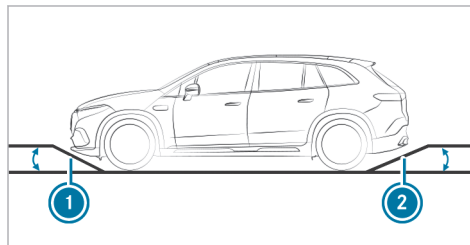

#### Angles de franchissement

Tous les modèles	① Avant	② Arrière
Niveau normal	16,8°	18,8°
Niveau sur-élevé	20,5°	20,7°

#### Batterie haute tension

Les valeurs manquantes n'étaient pas disponibles au moment de la clôture de la rédaction.

#### Energie disponible et temps de charge

Tous les modèles	
Type	Lithium-ion
Energie disponible utilisable	118,0 kWh
Autonomie en mode tout électrique	

**Tous les modèles**

Temps de charge - mode 4	env. 31 min
--------------------------	-------------

avec une puissance de charge (crête) allant jusqu'à 200 kW

Temps de charge - mode 3	env. 14 h
--------------------------	-----------

avec une puissance de charge de 9,6 kW

Le temps de charge - en mode 3 est valable pour une charge avec du courant alternatif de 0 % à 100 % de l'énergie disponible utilisable. Le temps de charge - en mode 4 est valable pour une charge avec du courant continu de 10 % à 80 % de l'énergie disponible utilisable.

Le temps de charge dépend de l'état de la batterie, de la température environnante et de la puissance de charge. La puissance de charge, quant à elle, dépend de la tension du secteur, de l'intensité et du type de raccordement au réseau.

Vous trouverez la plage de tension nominale pour votre véhicule sur la plaque d'information située dans le volet de prise (→ page 229).

**Dispositif d'attelage****Remarques générales relatives au dispositif d'attelage**

En fonction du type de véhicule, des modifications au niveau du système de refroidissement sont nécessaires. Le montage ultérieur d'un dispositif d'attelage est uniquement autorisé si une charge remorquée est inscrite dans les documents du véhicule.

Pour de plus amples informations, adressez-vous à un atelier qualifié.

Tenez compte des informations et des remarques relatives au dispositif d'attelage (→ page 352).

**Cotes de montage du dispositif d'attelage**

Le porte-à-faux et les points de fixation sont valables pour un dispositif d'attelage monté d'usine.

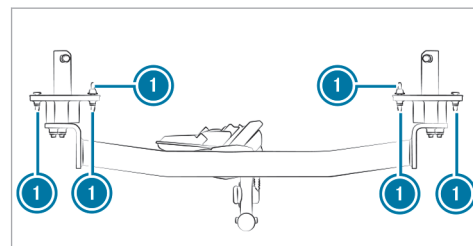
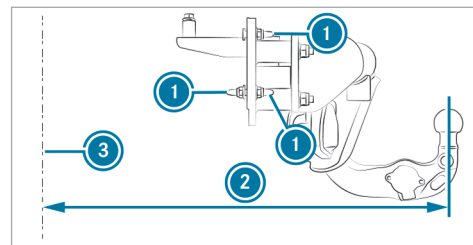

- ① Points de fixation
- ② Porte-à-faux
- ③ Axe de l'essieu arrière



Les valeurs manquantes n'étaient pas disponibles au moment de la clôture de la rédaction.

### Longueur du porte-à-faux

Modèle	Porte-à-faux
Tous les modèles	

### Charge remorquée

**i** La charge d'appui n'est pas comprise dans la charge remorquée.

Les valeurs manquantes n'étaient pas disponibles au moment de la clôture de la rédaction.

**Charge remorquée, remorque freinée (pour une aptitude au démarrage en côte minimale de 12 %)**

Modèle	Charge remorquée, remorque freinée
Tous les modèles	

### Charge remorquée, remorque non freinée

Modèle	Charge remorquée, remorque non freinée
Tous les modèles	

### Charge d'appui- et charge maximale

**!** **REMARQUE** Dommages dus au détachement de la remorque

Si la charge d'appui autorisée n'est pas suffisamment exploitée, la remorque peut se détacher.

- ▶ Veillez à ce que la charge d'appui ne soit jamais inférieure à 110,2 lb (50 kg).
- ▶ Exploitez autant que possible la charge d'appui maximale autorisée.

**!** **REMARQUE** Dommages dus au détachement du porte-vélos

En cas d'utilisation d'un porte-vélos, il faut tenir compte de la charge maximale en plus de la charge d'appui maximale.

- ▶ Ne dépassez pas la charge maximale autorisée.

Les valeurs manquantes n'étaient pas disponibles au moment de la clôture de la rédaction.

### Charge d'appui

Modèle	Charge d'appui maximale
Tous les modèles	

### Charge

Modèle	Charge maximale
Tous les modèles	

### Charge autorisée sur l'essieu arrière (traction d'une remorque)

Les valeurs manquantes n'étaient pas disponibles au moment de la clôture de la rédaction.

#### Charge sur essieu en cas de traction d'une remorque

Modèle	Charge sur essieu
Tous les modèles	

## Messages d'écran

### Introduction



#### Remarques relatives aux messages d'écran



Des messages d'écran apparaissent sur l'écran conducteur.

Les messages d'écran comportant une représentation graphique peuvent être représentés de manière simplifiée dans la notice d'utilisation et différer de l'affichage apparaissant sur l'écran conducteur. Les messages d'écran à haut niveau de priorité apparaissent en rouge sur l'écran conducteur. Certains messages d'écran sont accompagnés d'un signal d'alerte.

Suivez les instructions données dans les messages d'écran et tenez compte des remarques supplémentaires qui figurent dans la présente notice d'utilisation.

En outre, des symboles apparaissent pour certains messages d'écran:

-  Autres informations
-  Masquage du message d'écran

Avec le Touch Control gauche, vous pouvez choisir chaque symbole par effleurement de l'écran avec le doigt vers la gauche ou vers la droite. Appuyez sur  pour afficher d'autres informations à ce sujet sur l'écran central. Appuyez sur  pour masquer le message d'écran.

Vous pouvez masquer les messages d'écran pouvant être validés en appuyant sur la touche  ou sur le Touch Control gauche. Les messages d'écran sont alors enregistrés dans la mémoire des messages.

Éliminez la cause d'un message d'écran le plus rapidement possible.

Les messages d'écran à haut niveau de priorité ne peuvent pas être masqués. Ces messages d'écran restent affichés sur l'écran conducteur jusqu'à ce que la cause du message d'écran ait été éliminée.

#### Affichage des messages d'écran mémorisés

Écran conducteur:



 Maintenance

**Mémoire des messages:** XX apparaît sur l'écran conducteur.

▶ Balayez du doigt vers le haut ou vers le bas sur le Touch Control gauche pour faire défiler les messages d'écran.

▶ **Sortie de l'affichage:** appuyez sur la touche Retour .

## Sécurité des occupants

Messages sur le visuel	Causes et conséquences possibles et ► Solutions
 <p data-bbox="144 384 421 433">Système de retenue Défaut Aller à l'atelier</p>	<p data-bbox="476 291 986 317">* Le système de retenue est en panne (→ page 51).</p> <div data-bbox="500 335 1646 573" style="border: 1px solid black; padding: 5px;"> <p data-bbox="506 342 1295 368"><b>▲ DANGER</b> Danger de mort dû à des défauts au niveau du système de retenue</p> <p data-bbox="513 381 1628 433">Des éléments du système de retenue peuvent être activés par inadvertance ou ne pas se déclencher comme prévu en cas d'accident. Le réseau de bord haute tension pourrait ne pas être coupé comme prévu en cas d'accident.</p> <p data-bbox="513 443 1578 495">Si vous touchez des composants endommagés du réseau de bord haute tension, vous risquez de recevoir une décharge électrique.</p> <ul data-bbox="513 505 1397 563" style="list-style-type: none"> <li data-bbox="513 505 1397 531">► Faites immédiatement contrôler et réparer le système de retenue par un atelier qualifié.</li> <li data-bbox="513 536 1073 563">► Après un accident, arrêtez immédiatement le véhicule.</li> </ul> </div>
 <p data-bbox="144 681 408 733">avant gauche Défaut Aller à l'atelier (exemple)</p>	<p data-bbox="476 588 986 614">* Le système de retenue est en panne (→ page 51).</p> <div data-bbox="500 632 1646 871" style="border: 1px solid black; padding: 5px;"> <p data-bbox="506 640 1295 666"><b>▲ DANGER</b> Danger de mort dû à des défauts au niveau du système de retenue</p> <p data-bbox="513 678 1628 730">Des éléments du système de retenue peuvent être activés par inadvertance ou ne pas se déclencher comme prévu en cas d'accident. Le réseau de bord haute tension pourrait ne pas être coupé comme prévu en cas d'accident.</p> <p data-bbox="513 740 1578 792">Si vous touchez des composants endommagés du réseau de bord haute tension, vous risquez de recevoir une décharge électrique.</p> <ul data-bbox="513 802 1397 860" style="list-style-type: none"> <li data-bbox="513 802 1397 828">► Faites immédiatement contrôler et réparer le système de retenue par un atelier qualifié.</li> <li data-bbox="513 833 1073 860">► Après un accident, arrêtez immédiatement le véhicule.</li> </ul> </div>



Messages sur le visuel	Causes et conséquences possibles et ► Solutions
 <p data-bbox="194 341 415 424">Airbag rideau gauche Défaut Aller à l'atelier (exemple)</p>	<p data-bbox="526 248 1044 274">* Le système de retenue est en panne (→ page 51).</p> <div data-bbox="545 295 1690 429" style="border: 1px solid gray; padding: 5px;"> <p data-bbox="554 300 1672 326"><b>⚠ ATTENTION</b> Risque de blessure ou danger de mort dû à des dysfonctionnements au niveau de l'airbag rideau</p> <p data-bbox="554 336 1653 388">Lorsque l'airbag rideau est en panne, il risque de s'activer intempestivement ou ne pas se déclencher lors d'un accident.</p> <p data-bbox="554 398 1376 424">► Faites immédiatement contrôler et réparer l'airbag rideau par un atelier qualifié.</p> </div>
<p data-bbox="194 450 471 502">Airbag passager désactivé cf. notice d'utilisation</p>	<p data-bbox="526 450 1690 528">* L'airbag passager et l'airbag de genoux côté passager sont désactivés alors qu'un adulte ou une personne de taille correspondante occupe le siège passager. Si des forces supplémentaires s'exercent sur le siège, le système risque de mesurer un poids trop faible.</p> <div data-bbox="545 549 1690 751" style="border: 1px solid gray; padding: 5px;"> <p data-bbox="554 554 1496 580"><b>⚠ ATTENTION</b> - Risque de blessure ou danger de mort lorsque l'airbag passager est désactivé</p> <p data-bbox="554 595 1653 647">Si l'airbag passager est désactivé, il ne se déclenchera pas en cas d'accident et n'est alors pas en mesure d'apporter la protection prévue.</p> <p data-bbox="554 657 1653 709">Une personne qui se trouve sur le siège passager risque alors d'entrer en contact avec des parties de l'habitacle par exemple, notamment si elle est trop près du poste de conduite.</p> <p data-bbox="554 720 1450 745">► Assurez-vous avant et pendant la marche que le statut de l'airbag passager est correct.</p> </div> <ul data-bbox="545 771 1376 865" style="list-style-type: none"> <li data-bbox="545 771 1339 797">► Arrêtez-vous immédiatement en tenant compte des conditions de circulation.</li> <li data-bbox="545 802 1265 828">► Assurez-vous qu'aucun objet ne soit coincé sous le siège du passager.</li> <li data-bbox="545 833 1376 859">► Contrôlez le statut de la coupure automatique de l'airbag passager (→ page 53).</li> </ul>

Messages sur le visuel	Causes et conséquences possibles et ► Solutions
<p><b>Airbag passager activé cf. notice d'utilisation</b></p>	<p>► Si nécessaire, rendez-vous immédiatement dans un atelier qualifié.</p> <p>* L'airbag passager et l'airbag de genoux côté passager sont activés pendant la marche dans les situations suivantes:</p> <ul style="list-style-type: none"> <li>• Un enfant, une personne de petite taille ou un objet ayant un poids inférieur au seuil de poids du système se trouve sur le siège passager.</li> <li>• Le siège passager est inoccupé.</li> </ul> <p>Dans certains cas, le système détecte des objets ou des forces exerçant un poids supplémentaire sur le siège.</p> <div style="border: 1px solid black; padding: 5px; margin: 10px 0;"> <p><b>▲ ATTENTION</b> Risque de blessure ou danger de mort dû à l'utilisation d'un système de retenue pour enfants alors que l'airbag passager est activé</p> <p>Si vous installez un enfant dans un système de retenue pour enfants sur le siège passager alors que l'airbag passager est activé, l'airbag passager peut se déclencher en cas d'accident. L'enfant risque d'être heurté par l'airbag.</p> <p>► Assurez-vous avant et pendant la marche que le statut de l'airbag passager est correct.</p> <p>NE JAMAIS installer de système de retenue pour enfants dos à la route sur un siège protégé par un AIRBAG FRONTAL ACTIVE. Cela peut provoquer la MORT de l'ENFANT ou le BLESSER GRAVEMENT.</p> </div> <p>► Arrêtez-vous immédiatement en tenant compte des conditions de circulation.</p> <p>► Assurez-vous qu'aucun objet ne soit coincé sous le siège du passager.</p> <p>► Contrôlez le statut de la coupure automatique de l'airbag passager (→ page 53).</p>



Messages sur le visuel	Causes et conséquences possibles et ► Solutions
	<ul style="list-style-type: none"> <li>► Si nécessaire, rendez-vous immédiatement dans un atelier qualifié.</li> </ul>
Rappel de présence de personnes ne fonctionne pas	<ul style="list-style-type: none"> <li>* Le rappel de présence de personnes est en panne.               <ul style="list-style-type: none"> <li>► Rendez-vous dans un atelier qualifié.</li> </ul> </li> </ul>
 <p>Ne pas laisser de personnes ou d'animaux ds le véhicule</p>	<ul style="list-style-type: none"> <li>* Le rappel de présence de personnes suppose que des personnes ou des animaux sont à l'arrière du véhicule.               <ul style="list-style-type: none"> <li>► Lorsque vous quittez le véhicule, ne laissez personne ni aucun animal à l'intérieur.</li> </ul> </li> </ul>



## Clé

Messages sur le visuel	Causes et conséquences possibles et ► Solutions
 <p>Remplacer piles de la clé</p>	<ul style="list-style-type: none"> <li>* La pile de la clé est déchargée.               <ul style="list-style-type: none"> <li>► Remplacez la pile (→ page 88).</li> </ul> </li> </ul>





Messages sur le visuel	Causes et conséquences possibles et ► Solutions
 <p data-bbox="144 342 426 394">Clé non identifiée (message d'écran blanc)</p>	<p data-bbox="476 249 981 270">* La clé ne peut pas être identifiée pour le moment.</p> <ul style="list-style-type: none"><li data-bbox="495 280 925 306">► Changez la clé de place dans le véhicule.</li><li data-bbox="495 317 846 342">► Essayez de démarrer le véhicule.</li><li data-bbox="495 353 1628 405">► Si la clé ne peut toujours pas être identifiée, posez la clé dans le bac de rangement pour le démarrage avec la clé (→ page 210).</li><li data-bbox="495 415 741 441">► Démarrez le véhicule.</li></ul>
 <p data-bbox="144 550 426 601">Clé non identifiée (message d'écran rouge)</p>	<p data-bbox="476 456 1424 477">* La clé n'est plus détectée pendant le trajet et ne se trouve éventuellement plus dans le véhicule.</p> <p data-bbox="495 487 1271 513">Lorsque la clé ne se trouve plus dans le véhicule et que vous arrêtez le véhicule:</p> <ul style="list-style-type: none"><li data-bbox="500 524 938 550">• Vous ne pouvez plus démarrer le véhicule.</li><li data-bbox="500 560 1166 586">• Vous ne pouvez pas verrouiller le véhicule de manière centralisée.</li></ul> <p data-bbox="495 596 1018 622">► Assurez-vous que la clé se trouve dans le véhicule.</p> <p data-bbox="495 653 1345 679">Lorsque la clé se trouve à l'intérieur du véhicule mais n'est tout de même pas détectée:</p> <ul style="list-style-type: none"><li data-bbox="495 689 1276 715">► Arrêtez-vous immédiatement en tenant compte des conditions de circulation.</li><li data-bbox="495 726 1345 752">► Posez la clé dans le bac de rangement pour le démarrage avec la clé (→ page 210).</li></ul> <p data-bbox="495 772 883 798">La pile de la clé est faible ou déchargée.</p> <ul style="list-style-type: none"><li data-bbox="495 809 999 835">► Contrôlez la pile à l'aide du voyant (→ page 85).</li><li data-bbox="495 845 1055 871">► Si nécessaire, remplacez la pile de la clé (→ page 88).</li></ul>



Messages sur le visuel	Causes et conséquences possibles et ► Solutions
 <p data-bbox="195 342 463 394">Initialisation clé... Veuillez patienter</p>	<ul style="list-style-type: none"> <li>* Le véhicule réalise des calculs pour initialiser la nouvelle clé.               <ul style="list-style-type: none"> <li>► Attendez que le processus de calcul soit terminé.</li> </ul> </li> </ul>
 <p data-bbox="195 511 352 534">Emporter la clé</p>	<ul style="list-style-type: none"> <li>* En outre, un signal d'alerte retentit. Ce message vous rappelle que vous devez toujours prendre la clé avec vous lorsque vous quittez le véhicule.</li> </ul>
<p data-bbox="195 560 463 638">Déposer la clé à l'endroit prévu à cet effet cf. notice d'utilisation</p>	<ul style="list-style-type: none"> <li>* La détection de la clé est en panne.               <ul style="list-style-type: none"> <li>► Changez la clé de place dans le véhicule.</li> <li>► Posez la clé dans le bac de rangement pour le démarrage avec la clé (→ page 210).</li> </ul> </li> </ul>
<p data-bbox="195 671 473 772">Recherche clé dans videpoches ou clé digitale dans support de charge inductif... cf. notice d'utilisation</p>	<ul style="list-style-type: none"> <li>* La clé n'a pas été détectée.               <ul style="list-style-type: none"> <li>► Déposez la clé dans le vide-poches (→ page 210).</li> </ul> </li> <li>Si la clé n'est toujours pas détectée :               <ul style="list-style-type: none"> <li>► Prenez contact avec un atelier qualifié.</li> </ul> </li> <li>* La clé digitale sur smartphone n'a pas été identifiée.</li> </ul>



Messages sur le visuel	Causes et conséquences possibles et ► Solutions
	<ul style="list-style-type: none"> <li>► Déposez la clé de véhicule digitale dans le bac de rangement (→ page 209).</li> </ul> <p>Si la clé digitale sur smartphone ne peut toujours pas être identifiée:</p> <ul style="list-style-type: none"> <li>► Prenez contact avec un atelier qualifié.</li> </ul>
 <p>Clé non identifiée</p>	<p>* La clé ou la clé de véhicule digitale n'est pas détectée pour le moment.</p> <ul style="list-style-type: none"> <li>► Changez la clé ou la clé de véhicule digitale de place dans le véhicule.</li> <li>► Essayez de démarrer le véhicule.</li> <li>► Si la clé n'est toujours pas détectée, déposez la clé dans le vide-poches (→ page 210).</li> <li>► Si la clé de véhicule digitale n'est toujours pas détectée, déposez la clé de véhicule digitale dans le vide-poches (→ page 209).</li> <li>► Démarrez le véhicule.</li> </ul>
 <p>Clé non identifiée Placer la clé digitale dans le support de charge inductif</p>	<p>* La clé ou la clé de véhicule digitale n'est plus détectée pendant le trajet et ne se trouve éventuellement plus dans le véhicule.</p> <p>Si la clé ou la clé de véhicule digitale ne se trouve plus dans le véhicule et que vous arrêtez le véhicule:</p> <ul style="list-style-type: none"> <li>• Vous ne pouvez plus démarrer le véhicule.</li> <li>• Vous ne pouvez pas verrouiller le véhicule de manière centralisée.</li> </ul> <ul style="list-style-type: none"> <li>► Assurez-vous que la clé ou la clé de véhicule digitale se trouve dans le véhicule.</li> </ul> <p>Si la clé ou la clé de véhicule digitale se trouve à l'intérieur du véhicule mais n'est tout de même pas détectée:</p>





Messages sur le visuel	Causes et conséquences possibles et ► Solutions
	<ul style="list-style-type: none"> <li>► Arrêtez-vous immédiatement en tenant compte des conditions de circulation.</li> <li>► Déposez la clé dans le vide-poches (→ page 210).</li> <li>► Déposez la clé de véhicule digitale dans le bac de rangement (→ page 209).</li> </ul> <p>La pile de la clé est faible ou déchargée.</p> <ul style="list-style-type: none"> <li>► Contrôlez la pile à l'aide du voyant (→ page 85).</li> <li>► Si nécessaire, remplacez la pile de la clé (→ page 88).</li> </ul> <p>L'état de charge de la batterie du terminal avec la clé de véhicule digitale est trop faible.</p> <ul style="list-style-type: none"> <li>► Rechargez immédiatement la batterie du terminal de la clé de véhicule digitale.</li> </ul> <p>Sinon, le véhicule ne pourra pas être redémarré une fois arrêté.</p> <p>Si la clé ou la clé de véhicule digitale n'est toujours pas détectée:</p> <ul style="list-style-type: none"> <li>► Prenez contact avec un atelier qualifié.</li> </ul>
<div data-bbox="205 684 362 767" data-label="Image"> </div> <p data-bbox="195 778 463 826">Remplacer la clé cf. notice d'utilisation</p>	<p>* Si la clé de véhicule digitale n'est pas remplacée, le véhicule ne peut pas être déverrouillé/verrouillé ou démarré.</p> <ul style="list-style-type: none"> <li>► Le système remplace automatiquement la clé de véhicule digitale. Une fois que le remplacement est terminé, le message disparaît et la clé de véhicule digitale est de nouveau disponible.</li> </ul>

Messages sur le visuel	Causes et conséquences possibles et ► Solutions
 <p data-bbox="144 339 299 364">Emporter la clé</p>	<p data-bbox="473 249 1628 301">* En outre, un signal d'alerte retentit. Ce message vous rappelle que vous devez toujours prendre la clé avec vous lorsque vous quittez le véhicule. Cela vaut également pour la clé de véhicule digitale.</p>
 <p data-bbox="144 484 408 530">Clé digitale Charger appareil</p>	<p data-bbox="473 394 1350 415">* L'état de charge de la batterie du terminal avec la clé de véhicule digitale est trop faible.</p> <p data-bbox="491 425 1295 446">► Rechargez immédiatement la batterie du terminal de la clé de véhicule digitale.</p>
 <p data-bbox="144 650 408 696">Initialisation clé... Veuillez patienter</p>	<p data-bbox="473 560 1276 581">* Le véhicule réalise des calculs pour initialiser la nouvelle clé de véhicule digitale.</p> <p data-bbox="491 591 1009 612">► Attendez que le processus de calcul soit terminé.</p>
 <p data-bbox="144 816 399 861">La clé ne correspond pas au véhicule</p>	<p data-bbox="473 726 1119 746">* Le véhicule ne peut pas être déverrouillé/verrouillé ou démarré.</p> <p data-bbox="491 757 1119 778">► Utilisez la clé de véhicule digitale correspondant au véhicule.</p>

Messages sur le visuel	Causes et conséquences possibles et ► Solutions
 <p data-bbox="195 339 365 366">Remplacer la clé</p>	<ul style="list-style-type: none"> <li>* Faites remplacer la clé.               <ul style="list-style-type: none"> <li>► Rendez-vous dans un atelier qualifié.</li> </ul> </li> </ul>



## Eclairage

Messages sur le visuel	Causes et conséquences possibles et ► Solutions
 <p data-bbox="195 608 458 659">Défaut cf. notice d'utilisation</p>	<ul style="list-style-type: none"> <li>* L'éclairage extérieur est en panne.               <ul style="list-style-type: none"> <li>► Rendez-vous dans un atelier qualifié.</li> </ul> </li> <li>* <b>Véhicules équipés d'un dispositif pour remorque</b>: un fusible a peut-être fondu.               <ul style="list-style-type: none"> <li>► Arrêtez-vous en tenant compte des conditions de circulation.</li> <li>► Contrôlez les fusibles et remplacez-les si nécessaire (→ page 475).</li> </ul> </li> </ul>
 <p data-bbox="195 785 473 837">Allumage feux automatique ne fonctionne pas</p>	<ul style="list-style-type: none"> <li>* Le capteur de luminosité pour l'éclairage extérieur automatique est en panne.               <ul style="list-style-type: none"> <li>► Rendez-vous dans un atelier qualifié.</li> </ul> </li> </ul>

Messages sur le visuel	Causes et conséquences possibles et ► Solutions
 Allumer éclairage extérieur	<ul style="list-style-type: none"><li>* Vous roulez sans feux de croisement.<ul style="list-style-type: none"><li>► Tournez le commutateur d'éclairage sur  ou <b>AUTO</b>.</li></ul></li></ul>
 Eteindre les feux	<ul style="list-style-type: none"><li>* Vous quittez le véhicule alors que la lumière est encore allumée.<ul style="list-style-type: none"><li>► Tournez le contacteur d'éclairage sur <b>AUTO</b>.</li></ul></li></ul>
DIGITAL LIGHT Fonctionnement limité	<ul style="list-style-type: none"><li>* Le système DIGITAL LIGHT est perturbé. Le système d'éclairage continue de fonctionner, mais sans les fonctions du système DIGITAL LIGHT.<ul style="list-style-type: none"><li>► Rendez-vous dans un atelier qualifié.</li></ul></li></ul>
 Feu croisement gauche (Exemple)	<ul style="list-style-type: none"><li>* La lampe correspondante est défectueuse.<ul style="list-style-type: none"><li>► Continuez de rouler prudemment.</li><li>► Rendez-vous immédiatement dans un atelier qualifié.</li></ul></li><li>ⓘ Lampes LED: le message d'écran apparaît pour les feux correspondants uniquement si toutes les diodes sont défectueuses.</li></ul>

Messages sur le visuel	Causes et conséquences possibles et ► Solutions
<p>Assistant adapt. feux route pas dispo. pr l'instant cf. notice d'utilisation</p>	<p>* L'assistant de feux de route adaptatifs n'est momentanément pas disponible. Les limites système sont atteintes (→ page 174). Dès que les causes de l'anomalie sont supprimées, le système est de nouveau disponible. Le message d'écran <b>Assistant adapt. feux route de nouveau disponible</b> apparaît.</p> <ul style="list-style-type: none"> <li>► Continuez à rouler.</li> <li>► Commandez manuellement les feux de route jusqu'à ce que l'assistant de feux de route adaptatifs soit à nouveau disponible.</li> </ul>
<p>Assistant adapt. feux route ne fonctionne pas</p>	<p>* L'assistant de feux de route adaptatifs est en panne.</p> <ul style="list-style-type: none"> <li>► Continuez à rouler.</li> </ul> <p>ou</p> <ul style="list-style-type: none"> <li>► Arrêtez-vous en tenant compte des conditions de circulation et redémarrez le véhicule.</li> <li>► Si le message d'écran ne disparaît pas, rendez-vous dans un atelier qualifié.</li> <li>► D'ici là, commandez manuellement les feux de route.</li> </ul>
<p>Feux de détresse Défaut</p>	<p>* Le contacteur des feux de détresse est en panne.</p> <ul style="list-style-type: none"> <li>► Rendez-vous dans un atelier qualifié.</li> </ul>

## Climatisation



Messages sur le visuel	Causes et conséquences possibles et ► Solutions
 <p data-bbox="144 384 408 459">pas disponible pour l'instant Charge de la batterie HT non terminée</p>	<ul style="list-style-type: none"> <li>* La batterie haute tension est rechargée. Vous ne pouvez pas mettre en marche la préclimatisation.           <ul style="list-style-type: none"> <li>► Attendez que le processus de charge ait atteint un état de charge minimal.</li> </ul> </li> </ul>
 <p data-bbox="144 581 399 629">pas disponible pour l'instant Charger batterie HT</p>	<ul style="list-style-type: none"> <li>* La tension de la batterie haute tension est trop basse. Vous ne pouvez pas mettre en marche la préclimatisation.           <ul style="list-style-type: none"> <li>► Rechargez la batterie haute tension (→ page 229).</li> </ul> </li> </ul>
 <p data-bbox="144 750 404 847">Préclimatisation via la clé de nouveau disponible après démarrage du véhicule</p>	<ul style="list-style-type: none"> <li>* Vous avez essayé plus de 3 fois de mettre en marche la préclimatisation alors que le moteur est arrêté.           <ul style="list-style-type: none"> <li>► Démarrez le véhicule pendant 10 secondes.</li> <li>La préclimatisation est de nouveau opérationnelle.</li> </ul> </li> </ul>





Messages sur le visuel	Causes et conséquences possibles et ► Solutions
 <p data-bbox="194 341 471 445">Préclimatisation via la clé pas disponible pour l'instant Batterie haute tension faible</p>	<p data-bbox="526 248 1635 274">* La tension de la batterie haute tension est trop basse. Vous ne pouvez pas mettre en marche la préclimatisation.</p> <p data-bbox="545 279 1653 336">► Rechargez la batterie haute tension (→ page 229). La préclimatisation est de nouveau opérationnelle lorsque la batterie haute tension est suffisamment chargée.</p>

## Système d'entraînement



Messages sur le visuel	Causes et conséquences possibles et ► Solutions
 <p data-bbox="194 689 471 767">Défaut syst. refroidissement S'arrêter immédiatement Eteindre le véhicule</p>	<p data-bbox="526 596 988 622">* Le liquide de refroidissement est trop chaud.</p> <p data-bbox="545 627 1690 653">► Arrêtez-vous immédiatement en tenant compte des conditions de circulation et arrêtez le système d'entraînement.</p> <div data-bbox="545 684 1690 726" style="background-color: #e0e0e0; padding: 5px;"> <p data-bbox="554 689 1228 715">▲ <b>ATTENTION</b> Risque de blessure en cas de surchauffe du véhicule</p> </div> <p data-bbox="554 731 1617 783">Si vous ouvrez le capot moteur après une surchauffe du véhicule ou après un incendie dans le compartiment moteur, les situations suivantes peuvent se produire:</p> <ul data-bbox="554 793 1441 855" style="list-style-type: none"> <li data-bbox="563 798 1118 824">• Vous pouvez entrer en contact avec des gaz brûlants.</li> <li data-bbox="563 829 1441 855">• Vous pouvez entrer en contact avec d'autres ingrédients et lubrifiants qui s'échappent.</li> </ul>





Messages sur le visuel	Causes et conséquences possibles et ► Solutions
	<ul style="list-style-type: none"> <li>► Dans le cas d'une surchauffe ou d'un incendie dans le compartiment moteur, laissez le capot moteur fermé et prévenez les pompiers.</li> <li>► Laissez d'abord refroidir le véhicule surchauffé si vous devez ouvrir le capot moteur.</li> </ul> <ul style="list-style-type: none"> <li>► Attendez que le système d'entraînement ait refroidi.</li> <li>► Assurez-vous que l'arrivée d'air jusqu'au radiateur n'est pas obstruée.</li> <li>► Roulez jusqu'à l'atelier qualifié le plus proche en évitant toute charge importante du système d'entraînement.</li> </ul>
 <p>Remorquage interdit cf. notice d'utilisation</p>	<ul style="list-style-type: none"> <li>* Le système d'entraînement est en panne.</li> <li>► Transportez le véhicule uniquement sur un utilitaire léger ou sur une remorque (→ page 467).</li> </ul>
 <p>Avertisseur sonore pour piétons ne fonctionne pas</p>	<ul style="list-style-type: none"> <li>* Le générateur de sons (système d'alerte acoustique du véhicule) est en panne. Le véhicule n'engendre pas de bruits de roulement. Il peut arriver que le véhicule ne soit pas entendu par les autres usagers.</li> <li>► Adoptez un style de conduite particulièrement prévoyant.</li> <li>► Rendez-vous dans un atelier qualifié.</li> </ul>



Messages sur le visuel	Causes et conséquences possibles et ► Solutions
<p>Pour éteindre le véhicule, appuyez sur la touche Start/Stop pdt au moins 3 s ou 3 fois de suite.</p>	<ul style="list-style-type: none"> <li>* Vous avez appuyé sur la touche Start/Stop pendant la marche. <ul style="list-style-type: none"> <li>► Pour arrêter le système d'entraînement pendant la marche, voir (→ page 209).</li> </ul> </li> </ul>
<p>Démarrage du véhicule impossible cf. notice d'utilisation</p>	<ul style="list-style-type: none"> <li>* Un démarrage du véhicule n'est pas possible. Un défaut est survenu au niveau du système d'entraînement. <ul style="list-style-type: none"> <li>► Arrêtez le véhicule et verrouillez-le.</li> <li>► Après un court temps d'attente, déverrouillez le véhicule et redémarrez-le.</li> <li>► Si le message d'écran réapparaît et que le véhicule ne démarre pas, prenez contact avec un atelier qualifié.</li> </ul> </li> </ul>
 <p>Faire l'appoint de liquide de refroidissement cf. notice d'utilisation</p>	<ul style="list-style-type: none"> <li>* Le niveau de liquide de refroidissement est trop bas. <div data-bbox="550 601 1698 710" style="border: 1px solid black; padding: 5px; margin: 10px 0;"> <p><b>!</b> <b>REMARQUE</b> Dommage au niveau du système d'entraînement dû à un niveau de liquide de refroidissement trop bas</p> <p>► Evitez les longs trajets si le niveau de liquide de refroidissement est trop bas.</p> </div> <ul style="list-style-type: none"> <li>► Faites contrôler le système de refroidissement du système d'entraînement par un atelier qualifié.</li> </ul> </li> </ul>
	<ul style="list-style-type: none"> <li>* Le système de refroidissement a détecté un défaut de l'un de ses composants. <ul style="list-style-type: none"> <li>► Roulez jusqu'à l'atelier qualifié le plus proche en évitant toute charge importante du système d'entraînement.</li> </ul> </li> </ul>

Messages sur le visuel	Causes et conséquences possibles et ► Solutions
<p>Volet de prise bloqué Ouvrir à la main</p>	<ul style="list-style-type: none"> <li>* Le volet de prise s'ouvre automatiquement. Il se peut qu'un obstacle empêche le processus d'ouverture.               <ul style="list-style-type: none"> <li>► Assurez-vous qu'il n'y a aucun objet dans la zone d'ouverture.</li> <li>► Rouvrez le volet de prise.</li> </ul> </li> </ul>
<p>Fermer le volet de prise à la main Protection anticoincidence activée</p>	<ul style="list-style-type: none"> <li>* Le volet de prise ne se ferme pas automatiquement. Il se peut qu'un obstacle empêche le processus de fermeture.               <ul style="list-style-type: none"> <li>► Assurez-vous qu'il n'y a aucun objet dans la zone de fermeture.</li> <li>► Refermez le volet de prise.</li> </ul> </li> </ul>
<p>Fermer le volet de prise à la main Fonctionnement automatique ne fonctionne pas</p>	<ul style="list-style-type: none"> <li>* Le volet de prise ne se ferme pas automatiquement. Il se peut que le moteur du volet de prise soit défectueux.               <ul style="list-style-type: none"> <li>► Refermez le volet de prise manuellement.</li> <li>► Rendez-vous dans un atelier qualifié.</li> </ul> </li> </ul>
<div style="text-align: center;">  </div> <p>Câble de charge branché</p>	<ul style="list-style-type: none"> <li>* Vous ne pouvez pas démarrer tant que le câble de charge est branché.               <ul style="list-style-type: none"> <li>► Débranchez le câble de charge du véhicule.</li> </ul> </li> </ul>
<p>Câble de charge Déverrouillage impossible cf. notice d'utilisation</p>	<ul style="list-style-type: none"> <li>* Vous ne pouvez pas retirer la fiche du câble de charge de la prise du véhicule.               <ul style="list-style-type: none"> <li>► Si le câble de charge est tendu, tirez-le prudemment pour débloquer la fiche du câble de charge.</li> <li>► Appuyez sur le contacteur d'interruption de la charge (→ page 242).</li> </ul> <p>Si la fiche de câble de charge ne peut toujours pas être débranchée:</p> </li> </ul>



Messages sur le visuel	Causes et conséquences possibles et ► Solutions
Le véhicule n'est pas en charge pour l'instant. Défaut borne de recharge	<ul style="list-style-type: none"> <li>► Prenez contact avec un atelier qualifié.</li> </ul> <p>* Un dysfonctionnement est survenu sur la borne de recharge ou la carte RFID n'est pas reconnue.</p> <ul style="list-style-type: none"> <li>► Lancez le processus de charge sur une autre borne de recharge.</li> <li>ou</li> <li>► Utilisez une autre méthode d'authentification ou de paiement.</li> </ul>
Défaut charge Changez mode de charge cf. notice d'utilisation	<p>* Un dysfonctionnement temporaire est survenu sur la borne de recharge.</p> <ul style="list-style-type: none"> <li>► Attendez la disparition du dysfonctionnement.</li> <li>ou</li> <li>► Lancez le processus de charge sur une autre borne de recharge.</li> <li>ou</li> <li>► Utilisez une autre méthode d'authentification ou de paiement.</li> </ul>
Charge AC ne fonctionne pas Aller à l'atelier	<p>* Le processus de charge ne peut pas être lancé en raison d'un défaut.</p> <ul style="list-style-type: none"> <li>► Rendez-vous dans un atelier qualifié.</li> </ul>
Charge DC ne fonctionne pas Aller à l'atelier	<p>* Le processus de charge ne peut pas être lancé en raison d'un défaut.</p> <ul style="list-style-type: none"> <li>► Rendez-vous dans un atelier qualifié.</li> </ul>

Messages sur le visuel	Causes et conséquences possibles et ► Solutions
<p>Echec de la connexion Changer de méthode d'authentification ou de borne de recharge</p>	<ul style="list-style-type: none"> <li>* La fonction Plug-and-Charge n'est probablement pas disponible sur cette borne de recharge.               <ul style="list-style-type: none"> <li>► Utilisez une autre méthode d'authentification ou de paiement.</li> <li>ou</li> <li>► Lancez le processus de charge sur une autre borne de recharge.</li> </ul> </li> </ul>
<p>Puissance d'entraînement réduite cf. notice d'utilisation</p>	<ul style="list-style-type: none"> <li>* Le système d'entraînement ne se trouve pas dans la plage normale de température de service, par exemple en cas de températures extérieures extrêmes (élevées ou basses). La puissance du système d'entraînement est réduite. Le voyant d'alerte orange de puissance réduite  est allumé. Lorsque la température de service du système d'entraînement revient à la normale (par exemple, après un court trajet), la pleine puissance d'entraînement est de nouveau disponible. Le message d'écran disparaît et le voyant d'alerte orange Puissance réduite  s'éteint.               <ul style="list-style-type: none"> <li>► Continuez de rouler prudemment.</li> </ul> </li> <li>* La batterie haute tension n'est pas suffisamment chargée. La puissance du système d'entraînement est réduite. Le voyant d'alerte orange de puissance réduite  est allumé.               <ul style="list-style-type: none"> <li>► Continuez de rouler prudemment.</li> <li>► Rechargez immédiatement la batterie haute tension.</li> </ul> </li> <li>* Si la puissance du système d'entraînement continue d'être réduite, c'est que le système d'entraînement présente un défaut.               <ul style="list-style-type: none"> <li>► Continuez de rouler prudemment.</li> <li>► Rendez-vous dans un atelier qualifié.</li> </ul> </li> </ul>





Messages sur le visuel	Causes et conséquences possibles et ► Solutions
<p>Chargez la batterie HT Capacité de démarrage non garantie sinon</p>	<p>* En raison d'une chute éventuelle de la température de la batterie haute tension, la capacité de démarrage ou l'autonomie peuvent considérablement baisser jusqu'à un redémarrage du véhicule.</p> <p>► Rechargez la batterie haute tension (→ page 229).</p>
<p>Statut READY: attendez Chauffage de la batterie... cf. notice d'utilisation</p>	<p>* Le véhicule est en état de marche  et la position de la boîte de vitesses  est engagée.</p> <p>La batterie haute tension est réchauffée à la température de service. Ce processus dure quelques minutes et peut se prolonger si le dégivrage du pare-brise  est activé.</p> <p>Lorsque la position de boîte de vitesses  est engagée, le processus de chauffage est terminé. Cependant, la puissance d'entraînement est nettement réduite pendant la marche tant que la batterie haute tension n'a pas atteint sa température de service.</p>
<p>Préparation du système d'entraînement...</p>	<p>* Contrôle de l'isolation du système d'entraînement en cours. Ce processus peut prendre jusqu'à 10 secondes.</p>
<p> Puissance batterie trop faible. S'arrêter, charger immédiatement.</p>	<p>* L'état de charge de la batterie haute tension est si bas que la marche du véhicule n'est plus possible. Le système d'entraînement ne peut alors plus être démarré.</p> <p>Lors du redémarrage du système d'entraînement, le message <b>Puissance batterie trop faible. S'arrêter, charger immédiatement.</b> réapparaît.</p> <p>► Arrêtez-vous immédiatement en tenant compte des conditions de circulation.</p> <p>► Rechargez la batterie haute tension (→ page 229).</p>

Messages sur le visuel	Causes et conséquences possibles et ► Solutions
 <p data-bbox="144 342 426 417">Surchauffe batterie S'arrêter, tous descendre! Si possible en plein air</p>	<p data-bbox="473 249 1151 272">* La batterie haute tension est en surchauffe. Il y a risque d'incendie!</p> <ul style="list-style-type: none"> <li data-bbox="495 283 1282 306">► Arrêtez-vous immédiatement en tenant compte des conditions de circulation.</li> <li data-bbox="495 318 1350 340">► Si possible, arrêtez le véhicule dehors et faites sortir tous les occupants du véhicule.</li> </ul> <p data-bbox="495 360 1622 410">ⓘ Les fonctions d'assistance du véhicule peuvent s'activer automatiquement, par exemple le mode recyclage d'air de la climatisation.</p> <ul style="list-style-type: none"> <li data-bbox="495 421 800 444">► Ne continuez pas de rouler.</li> <li data-bbox="495 455 1517 478">► En cas de dégagement de fumée, quittez la zone de danger et prévenez immédiatement les pompiers.</li> <li data-bbox="495 490 1585 512">► Même s'il n'y a aucun signe extérieur indiquant un potentiel incendie, prenez contact avec un atelier qualifié.</li> </ul>
 <p data-bbox="144 627 214 650">Défaut</p>	<p data-bbox="473 534 1249 557">* Le système d'entraînement est en panne. En outre, un signal d'alerte retentit.</p> <ul style="list-style-type: none"> <li data-bbox="495 568 885 591">► Rendez-vous dans un atelier qualifié.</li> </ul>
 <p data-bbox="144 767 365 790">Défaut Aller à l'atelier</p>	<p data-bbox="473 674 901 697">* Le système d'entraînement est en panne.</p> <ul style="list-style-type: none"> <li data-bbox="495 708 885 731">► Rendez-vous dans un atelier qualifié.</li> </ul>



Messages sur le visuel	Causes et conséquences possibles et ► Solutions
 <p>Faire contrôler le système haute tension cf. notice d'utilisation</p>	<ul style="list-style-type: none"> <li>* Une limitation du fonctionnement est survenue au niveau du système d'entraînement. <ul style="list-style-type: none"> <li>► Rendez-vous dans un atelier qualifié.</li> </ul> </li> </ul>
<p>Aller à l'atelier sans redémarrer</p>	<ul style="list-style-type: none"> <li>* En raison d'un défaut, un redémarrage du système d'entraînement n'est pas possible. <ul style="list-style-type: none"> <li>► Roulez jusqu'à l'atelier qualifié le plus proche sans arrêter le système d'entraînement.</li> </ul> </li> </ul>
 <p>Puissance d'entraînement et autonomie réduites cf. notice d'utilisation</p>	<ul style="list-style-type: none"> <li>* Un défaut est survenu dans la batterie haute tension. La puissance d'entraînement et l'autonomie sont fortement limitées. <ul style="list-style-type: none"> <li>► Arrêtez le véhicule et verrouillez-le.</li> <li>► Après un court temps d'attente, déverrouillez le véhicule et redémarrez-le.</li> </ul> </li> </ul> <p>Si le message d'écran réapparaît:</p> <ul style="list-style-type: none"> <li>► Continuez de rouler prudemment.</li> <li>► Rechargez complètement la batterie haute tension (→ page 229).</li> </ul> <p>Si la puissance d'entraînement et l'autonomie continuent d'être réduites, c'est que le système d'entraînement présente un défaut.</p> <ul style="list-style-type: none"> <li>► Continuez de rouler prudemment.</li> </ul>

Messages sur le visuel	Causes et conséquences possibles et ► Solutions
<p>Démarrage du véhicule impossible cf. notice d'utilisation</p>	<p>► Rendez-vous dans un atelier qualifié.</p> <p>* Un démarrage du véhicule n'est pas possible. Un défaut est survenu au niveau du système d'entraînement.</p> <p>► Arrêtez le véhicule et verrouillez-le.</p> <p>► Après un court temps d'attente, déverrouillez le véhicule et redémarrez-le.</p> <p>► Si le message d'écran réapparaît et que le véhicule ne démarre pas, prenez contact avec un atelier qualifié.</p>
<p>Défaut entraînement Vitesse atteignable limitée S'arrêter dès que possible</p>	<p>* Le système d'entraînement est en panne. La vitesse maximale du véhicule est limitée. Le système d'entraînement se désactive au bout de quelques kilomètres.</p> <p>► Arrêtez-vous immédiatement en tenant compte des conditions de circulation et arrêtez le système d'entraînement. Ne continuez pas de rouler.</p> <p>► Ne remorquez pas le véhicule, si nécessaire interrompez le remorquage.</p> <p>► Prenez contact avec un atelier qualifié.</p>
<p>Défaut entraînement Vitesse atteignable fortement limitée cf. notice d'utilisation</p>	<p>* Le système d'entraînement est en panne. La vitesse maximale du véhicule est limitée.</p> <p>► Rendez-vous dans un atelier qualifié.</p>

Messages sur le visuel	Causes et conséquences possibles et ► Solutions
 <p>Réserve Charger batterie HT</p>	<p>* L'état de charge de la batterie haute tension a atteint la plage de réserve.</p> <ul style="list-style-type: none"> <li>► Rechargez la batterie haute tension (→ page 229).</li> </ul>
 <p>Défaut</p>	<p>* Le système d'entraînement est en panne. La puissance d'entraînement de votre véhicule est limitée.</p> <ul style="list-style-type: none"> <li>► Rendez-vous dans un atelier qualifié.</li> </ul>
 <p>S'arrêter Eteindre le véhicule</p>	<p>* Le système d'entraînement est en panne.</p> <ul style="list-style-type: none"> <li>► Arrêtez-vous immédiatement en tenant compte des conditions de circulation et arrêtez le système d'entraînement. Ne continuez pas de rouler.</li> <li>► Ne remorquez pas le véhicule, si nécessaire interrompez le remorquage.</li> <li>► Prenez contact avec un atelier qualifié.</li> </ul>
 <p>Défaut Aller à l'atelier</p>	<p>* Le système d'entraînement est en panne.</p> <ul style="list-style-type: none"> <li>► Rendez-vous dans un atelier qualifié.</li> </ul>

Messages sur le visuel	Causes et conséquences possibles et ► Solutions
 <p data-bbox="144 339 365 364">Puissance très limitée</p>	<p data-bbox="476 249 1012 274">* Un défaut est survenu dans la batterie haute tension.</p> <p data-bbox="495 282 1160 307">La puissance d'entraînement et l'autonomie sont fortement limitées.</p> <ul style="list-style-type: none"> <li data-bbox="495 315 870 340">► Arrêtez le véhicule et verrouillez-le.</li> <li data-bbox="495 349 1252 373">► Après un court temps d'attente, déverrouillez le véhicule et redémarrez-le.</li> </ul> <p data-bbox="495 403 820 427">Si le message d'écran réapparaît:</p> <ul style="list-style-type: none"> <li data-bbox="495 436 857 461">► Continuez de rouler prudemment.</li> <li data-bbox="495 469 1171 494">► Rechargez complètement la batterie haute tension (→ page 229).</li> </ul> <p data-bbox="495 523 1615 568">Si la puissance d'entraînement et l'autonomie continuent d'être réduites, c'est que le système d'entraînement présente un défaut.</p> <ul style="list-style-type: none"> <li data-bbox="495 581 857 606">► Continuez de rouler prudemment.</li> <li data-bbox="495 614 883 639">► Rendez-vous dans un atelier qualifié.</li> </ul>
<p data-bbox="144 657 408 763">Défaut batterie haute tension Autonomie: XXX km Aller à l'atelier (message d'écran orange)</p>	<p data-bbox="476 657 1012 682">* Un défaut est survenu dans la batterie haute tension.</p> <p data-bbox="495 691 1498 715">Le démarrage du système d'entraînement électrique est impossible après la distance restante affichée.</p> <ul style="list-style-type: none"> <li data-bbox="495 724 1300 749">► Confiez les travaux à effectuer sur la batterie haute tension à un atelier qualifié.</li> </ul>



Messages sur le visuel	Causes et conséquences possibles et ► Solutions
<p>Défaut batterie haute tension Autonomie: XXX km Aller à l'atelier (message d'écran rouge)</p>	<p>* Un défaut est survenu dans la batterie haute tension. Le démarrage du système d'entraînement électrique est impossible après la distance restante affichée. ► Faites immédiatement réaliser les travaux de maintenance nécessaires sur la batterie haute tension par un atelier qualifié.</p>
<p>Défaut batterie haute tension Aller à l'atelier sans redémarrer</p>	<p>* Un défaut est survenu dans la batterie haute tension. Le redémarrage est impossible après l'arrêt du système d'entraînement. ► Roulez jusqu'à l'atelier qualifié le plus proche sans arrêter le système d'entraînement.</p>

## Véhicule



Messages sur le visuel	Causes et conséquences possibles et ► Solutions
	<p>* L'écran conducteur est en panne en raison d'un échec de la mise à jour de logiciel. Le message d'écran s'affiche à chaque démarrage du véhicule.</p> <p><b>⚠ ATTENTION</b> Risque d'accident en cas de panne de l'écran conducteur</p> <p>En cas de panne ou de défaut de l'écran conducteur, vous ne pouvez pas détecter des limitations du fonctionnement de systèmes importants pour la sécurité. Cela risque de compromettre la sécurité de fonctionnement.</p> <p>► Arrêtez immédiatement le véhicule à l'écart de la circulation et prenez contact avec un atelier qualifié.</p>

Messages sur le visuel	Causes et conséquences possibles et ► Solutions
	<p>Si la sécurité de fonctionnement de votre véhicule est compromise, arrêtez immédiatement le véhicule à l'écart de la circulation. Prenez contact avec un atelier qualifié.</p> <p>Si l'écran conducteur est en panne, vous ne pouvez pas voir les limitations du fonctionnement des systèmes importants pour la sécurité ou l'affichage de la vitesse, par exemple. La sécurité de fonctionnement du véhicule risque d'être compromise (→ page 394).</p> <p>► Faites immédiatement contrôler le véhicule par un atelier qualifié.</p>
<p>Véhicule opérationnel L'arrêt a lieu lors du verrouillage ou automat. après quelques minutes.</p>	<p>* Vous êtes sur le point de quitter le véhicule en état de marche.</p> <p>► Arrêtez le véhicule, immobilisez-le pour qu'il ne puisse pas se mettre à rouler et prenez la clé avec vous.</p> <p>► Si vous restez à bord du véhicule, arrêtez les consommateurs électriques (chauffage de siège, par exemple). Sinon la batterie 12 V risque de se décharger et vous ne pourrez démarrer le véhicule qu'à l'aide d'une autre batterie (aide au démarrage).</p>
 <p>Faire l'appoint de liquide de lave-glace</p>	<p>* Le niveau de liquide de lave-glace dans le réservoir de liquide de lave-glace est en dessous du niveau minimal.</p> <p>► Faites l'appoint de liquide de lave-glace (→ page 443).</p>
<p>Essuie-glaces Défaut</p>	<p>* Le fonctionnement des essuie-glaces est en panne.</p> <p>► Redémarrez le véhicule.</p> <p>Si le message d'écran reste affiché:</p>



Messages sur le visuel	Causes et conséquences possibles et ► Solutions
Affichage tête haute pas dispo. pr l'instant cf. notice d'utilisation	<p>► Rendez-vous dans un atelier qualifié.</p> <p>* L'affichage tête haute est momentanément indisponible. Causes possibles:</p> <ul style="list-style-type: none"> <li>• Défaits de l'alimentation en tension</li> <li>• Interférences</li> </ul> <p>► Arrêtez le véhicule en tenant compte des conditions de circulation, puis redémarrez-le.</p> <p>► Si le message d'écran reste affiché, rendez-vous dans un atelier qualifié.</p>
Affichage tête haute ne fonctionne pas	<p>* L'affichage tête haute présente une erreur interne.</p> <p>► Rendez-vous dans un atelier qualifié.</p>
Affichage tête haute Luminosité momentanément réduite cf. notice d'utilisation	<p>* La luminosité de l'affichage tête haute est réduite. Causes possibles:</p> <ul style="list-style-type: none"> <li>• Encrassement du pare-brise dans le champ de la caméra</li> <li>• Signaux de luminosité extérieure défectueux</li> </ul> <p>► Mettez en marche les essuie-glaces.</p> <p>► Si nécessaire, nettoyez le pare-brise.</p> <p>► Arrêtez le véhicule, puis remettez-le en marche.</p> <p>► Si le message d'écran reste affiché, rendez-vous dans un atelier qualifié.</p>



Messages sur le visuel	Causes et conséquences possibles et ► Solutions
 <p>Défaut direction S'arrêter immédiatement cf. notice d'utilisation</p>	<p>* La direction présente un défaut. La manœuvrabilité est fortement compromise.</p> <p><b>▲ ATTENTION</b> Risque d'accident dû à une manœuvrabilité limitée</p> <p>Si la direction ne fonctionne plus correctement, la sécurité de fonctionnement du véhicule est compromise.</p> <ul style="list-style-type: none"> <li>► Arrêtez-vous immédiatement en tenant compte des conditions de circulation. Ne continuez pas de rouler.</li> <li>► Prenez contact avec un atelier qualifié.</li> </ul>
 <p>Défaut direction Effort suppl. requis cf. notice d'utilisation</p>	<p>* L'assistance de direction est en panne.</p> <p><b>▲ ATTENTION</b> Risque d'accident dû à un comportement directionnel modifié</p> <p>Si l'assistance de direction ne fonctionne plus que partiellement ou plus du tout, vous devez fournir un effort plus important pour diriger le véhicule.</p> <ul style="list-style-type: none"> <li>► Si vous pouvez diriger le véhicule en toute sécurité, continuez de rouler prudemment.</li> <li>► Prenez immédiatement contact avec un atelier qualifié ou rendez-vous-y.</li> </ul>
 <p>Défaut direction Rouler prudemment Aller à l'atelier</p>	<p>* Un dysfonctionnement de la direction assistée est survenu. Le comportement directionnel du véhicule peut être limité.</p> <ul style="list-style-type: none"> <li>► Continuez de rouler prudemment.</li> <li>► Rendez-vous dans un atelier qualifié.</li> </ul>









Messages sur le visuel	Causes et conséquences possibles et ► Solutions
 <p data-bbox="195 342 454 391">Direction de l'essieu arrière Défaut temporaire</p>	<ul style="list-style-type: none"> <li>* La direction de l'essieu arrière n'est momentanément pas disponible. Le diamètre de braquage peut augmenter. <ul style="list-style-type: none"> <li>► Arrêtez-vous en tenant compte des conditions de circulation et redémarrez le véhicule.</li> </ul> </li> <li>Si le message d'écran ne disparaît pas: <ul style="list-style-type: none"> <li>► Continuez de rouler prudemment.</li> <li>► Rendez-vous dans un atelier qualifié.</li> </ul> </li> </ul>
 <p data-bbox="195 537 463 609">Direction de l'essieu arrière Défaut Aller à l'atelier</p>	<ul style="list-style-type: none"> <li>* La direction de l'essieu arrière présente un défaut. La manœuvrabilité de l'essieu arrière n'est pas assurée. En ligne droite, le volant peut être incliné. <ul style="list-style-type: none"> <li>► Continuez à rouler avec précaution à une vitesse adaptée.</li> <li>► Rendez-vous immédiatement dans un atelier qualifié.</li> </ul> </li> </ul>
 <p data-bbox="195 732 432 803">Direction de l'essieu arrière Défaut S'arrêter immédiatement</p>	<ul style="list-style-type: none"> <li>* La direction de l'essieu arrière présente un défaut. La manœuvrabilité de l'essieu arrière n'est pas assurée. En ligne droite, le volant peut être fortement incliné. En fonction de la position inclinée du volant, il se produit également une vibration du volant et un signal d'alerte continu retentit.</li> </ul>

Messages sur le visuel	Causes et conséquences possibles et ► Solutions
	<p><b>▲ ATTENTION</b> Risque d'accident dû à une manœuvrabilité limitée</p> <p>Si la direction ne fonctionne plus correctement, la sécurité de fonctionnement du véhicule est compromise.</p> <ul style="list-style-type: none"> <li>► Arrêtez-vous immédiatement en tenant compte des conditions de circulation. Ne continuez pas de rouler.</li> <li>► Prenez contact avec un atelier qualifié.</li> </ul> <p>► Lorsque vous vous arrêtez, tenez compte de la plus grande largeur du véhicule.</p>
<p>Mode Chaînes à neige Vitesse maximale dépassée</p>	<p>* La vitesse maximale autorisée pour le mode chaînes à neige est dépassée.</p> <p>► Roulez plus lentement.</p>
<p>Eclairage d'ambiance Assistance alertes ne fonctionne pas</p>	<p>* Une assistance d'alerte visuelle de l'éclairage d'ambiance n'est sans doute pas assurée entièrement.</p> <ul style="list-style-type: none"> <li>► Verrouillez le véhicule puis déverrouillez-le au bout de quelques minutes.</li> <li>► En cas de messages d'écran répétés, rendez-vous dans un atelier qualifié.</li> </ul>
	<p>* Le capot moteur est ouvert.</p> <p><b>▲ ATTENTION</b> Risque d'accident dû à un capot moteur déverrouillé pendant la marche</p> <p>Le capot moteur peut s'ouvrir et empêcher toute visibilité.</p> <ul style="list-style-type: none"> <li>► Ne déverrouillez jamais le capot moteur lorsque vous roulez.</li> <li>► Avant chaque trajet, assurez-vous que le capot moteur est verrouillé.</li> </ul>

Messages sur le visuel	Causes et conséquences possibles et ► Solutions
	<ul style="list-style-type: none"> <li>► Arrêtez-vous immédiatement en tenant compte des conditions de circulation.</li> <li>► Ne continuez pas de rouler.</li> <li>► Prenez contact avec un atelier qualifié.</li> </ul>
	<ul style="list-style-type: none"> <li>* Une porte au moins est ouverte.</li> <li>► Fermez toutes les portes.</li> </ul>
	<ul style="list-style-type: none"> <li>* Le hayon est ouvert.</li> <li>► Fermez le hayon.</li> </ul>
 <p data-bbox="195 666 463 715">Dossier arrière central non verrouillé</p>	<ul style="list-style-type: none"> <li>* Le dossier du siège correspondant n'est pas verrouillé.</li> <li>► Basculez le dossier vers l'arrière jusqu'à ce qu'il se verrouille.</li> </ul>

Messages sur le visuel	Causes et conséquences possibles et ► Solutions
 <p data-bbox="144 342 399 391">2e rangée de sièges gauche non verrouillée</p>	<ul style="list-style-type: none"><li>* Le siège gauche ou le dossier de la 2e rangée de sièges n'est pas verrouillé.<ul style="list-style-type: none"><li>► Basculez le dossier correspondant vers l'arrière jusqu'à ce qu'il se verrouille et/ou reculez la rangée de sièges (→ page 127).</li><li>► Assurez-vous que le siège est verrouillé (→ page 127).</li></ul></li></ul>
 <p data-bbox="144 511 417 560">2e rangée de sièges centre non verrouillée</p>	<ul style="list-style-type: none"><li>* Le dossier du siège correspondant n'est pas verrouillé.<ul style="list-style-type: none"><li>► Basculez le dossier vers l'arrière jusqu'à ce qu'il se verrouille.</li></ul></li></ul>
 <p data-bbox="144 680 413 729">2e rangée de sièges droite non verrouillée</p>	<ul style="list-style-type: none"><li>* Le siège droit ou le dossier de la 2e rangée de sièges n'est pas verrouillé.<ul style="list-style-type: none"><li>► Basculez le dossier correspondant vers l'arrière jusqu'à ce qu'il se verrouille et/ou reculez la rangée de sièges (→ page 127).</li><li>► Assurez-vous que le siège est verrouillé (→ page 127).</li></ul></li></ul>

Messages sur le visuel	Causes et conséquences possibles et ► Solutions
 <p data-bbox="195 342 469 394">Dossier arrière gauche non verrouillé (exemple)</p>	<ul style="list-style-type: none"> <li>* Le dossier du siège correspondant n'est pas verrouillé.           <ul style="list-style-type: none"> <li>► Basculez le dossier vers l'arrière jusqu'à ce qu'il se verrouille.</li> </ul> </li> </ul>
 <p data-bbox="195 510 454 588">Impossible de basculer la 2e rangée de sièges cf. notice d'utilisation</p>	<ul style="list-style-type: none"> <li>* Le basculement vers l'avant des dossiers de la 2e rangée de sièges n'est pas possible.           <ul style="list-style-type: none"> <li>► Vérifiez les conditions pour le basculement vers l'avant des dossiers de la 2e rangée de sièges (→ page 127).</li> </ul> </li> </ul>
 <p data-bbox="195 705 469 783">Impossible de basculer la 2e rangée de sièges gauche Avancez le siège avant</p>	<ul style="list-style-type: none"> <li>* Le basculement vers l'avant du dossier gauche de la 2e rangée de sièges n'est pas possible.           <ul style="list-style-type: none"> <li>► Réglez le siège avant correspondant.</li> </ul> </li> </ul>

Messages sur le visuel	Causes et conséquences possibles et ► Solutions
 <p data-bbox="144 342 413 418">Impossible de basculer la 2e rangée de sièges droite Avancez le siège avant</p>	<p data-bbox="473 249 1363 273">* Le basculement vers l'avant du dossier droit de la 2e rangée de sièges n'est pas possible.</p> <ul data-bbox="495 280 888 308" style="list-style-type: none"><li data-bbox="495 280 888 308">► Réglez le siège avant correspondant.</li></ul>
 <p data-bbox="144 536 399 584">3e rangée de sièges gau- che non verrouillée</p>	<p data-bbox="473 443 1234 467">* Le siège gauche ou le dossier de la 3e rangée de sièges n'est pas verrouillé.</p> <ul data-bbox="495 474 1604 563" style="list-style-type: none"><li data-bbox="495 474 1604 529">► Basculez le dossier correspondant vers l'arrière jusqu'à ce qu'il se verrouille et/ou reculez la rangée de sièges (→ page 127).</li><li data-bbox="495 536 1064 563">► Assurez-vous que le siège est verrouillé (→ page 127).</li></ul>
 <p data-bbox="144 702 413 750">3e rangée de sièges droite non verrouillée</p>	<p data-bbox="473 609 1208 632">* Le siège droit ou le dossier de la 3e rangée de sièges n'est pas verrouillé.</p> <ul data-bbox="495 640 1604 729" style="list-style-type: none"><li data-bbox="495 640 1604 695">► Basculez le dossier correspondant vers l'arrière jusqu'à ce qu'il se verrouille et/ou reculez la rangée de sièges (→ page 127).</li><li data-bbox="495 702 1064 729">► Assurez-vous que le siège est verrouillé (→ page 127).</li></ul>

Messages sur le visuel	Causes et conséquences possibles et ► Solutions
 <p data-bbox="195 342 469 391">Liquide de lave-glace Volet ouvert</p>	<p data-bbox="519 252 1018 273">* Le volet de remplissage de lave-glace est ouvert.</p> <ul style="list-style-type: none"> <li data-bbox="543 283 1166 308">► Fermez le volet de remplissage de lave-glace (→ page 443).</li> </ul>

### Boîte de vitesses

Messages sur le visuel	Causes et conséquences possibles et ► Solutions
<p data-bbox="195 547 476 595">Rapport P possible seulement quand véhicule arrêté</p>	<p data-bbox="519 547 1363 567">* Le passage dans la position parking <b>P</b> n'est possible que si le véhicule est à l'arrêt.</p> <ul style="list-style-type: none"> <li data-bbox="543 578 1060 602">► Pour vous arrêter, appuyez sur la pédale de frein.</li> <li data-bbox="543 613 1110 638">► Passez sur la position parking <b>P</b> à l'arrêt du véhicule.</li> </ul>
<p data-bbox="195 658 426 707">Pour quitter rapport P: actionner frein</p>	<p data-bbox="519 658 1554 679">* Vous avez essayé d'engager une autre position de la boîte de vitesses à partir de la position parking <b>P</b>.</p> <ul style="list-style-type: none"> <li data-bbox="543 689 879 714">► Appuyez sur la pédale de frein.</li> <li data-bbox="543 725 1300 750">► Passez sur la position de la boîte de vitesses <b>D</b>, <b>R</b> ou au point mort <b>N</b>.</li> </ul>
<p data-bbox="195 770 476 843">Pour quitter rapport P ou N: actionner frein et démarrer véhicule</p>	<p data-bbox="519 770 1665 819">* Vous avez essayé de passer une autre position de la boîte de vitesses à partir de la position parking <b>P</b> ou du point mort <b>N</b>.</p> <ul style="list-style-type: none"> <li data-bbox="543 829 879 854">► Appuyez sur la pédale de frein.</li> </ul>

Messages sur le visuel	Causes et conséquences possibles et ► Solutions
	<ul style="list-style-type: none"> <li>► Démarrez le véhicule.</li> <li>► Changez la position de la boîte de vitesses.</li> </ul>
Pour mettre boîte sur D ou R: actionner frein	<ul style="list-style-type: none"> <li>* Vous avez essayé de passer en position de boîte de vitesses <b>D</b> ou <b>R</b>.               <ul style="list-style-type: none"> <li>► Appuyez sur la pédale de frein.</li> <li>► Passez sur la position de la boîte de vitesses <b>D</b> ou <b>R</b>.</li> </ul> </li> </ul>
Pour mettre boîte sur R: actionner frein	<ul style="list-style-type: none"> <li>* Vous avez essayé de passer sur la position de la boîte de vitesses <b>R</b>.               <ul style="list-style-type: none"> <li>► Appuyez sur la pédale de frein.</li> <li>► Passez sur la position de la boîte de vitesses <b>R</b>.</li> </ul> </li> </ul>
Stationner: actionner frein stationnement Aller à l'atelier	<ul style="list-style-type: none"> <li>* L'alimentation en tension d'urgence de la position parking <b>P</b> présente un défaut.               <ul style="list-style-type: none"> <li>► Rendez-vous dans un atelier qualifié.</li> <li>► D'ici là, passez toujours la position parking <b>P</b> manuellement avant de couper le contact du véhicule.</li> <li>► Avant de quitter le véhicule, serrez le frein de stationnement électrique.</li> </ul> </li> </ul>
Danger: véhic. non immobil. Porte conducteur ouverte Rapport P pas engagé	<ul style="list-style-type: none"> <li>* La porte conducteur n'est pas complètement fermée et la position <b>D</b>, ou <b>R</b> de la boîte de vitesses, ou le point mort <b>N</b> est engagé. Le véhicule peut se mettre à rouler.               <ul style="list-style-type: none"> <li>► Lorsque vous arrêtez le véhicule, engagez la position parking <b>P</b>.</li> </ul> </li> </ul>















Messages sur le visuel	Causes et conséquences possibles et ► Solutions
<p>Danger: véhic. non immobil. Stationner: actionner frein stationnement</p>	<ul style="list-style-type: none"> <li>* La boîte de vitesses est en panne. Vous ne pouvez pas engager la position parking <b>P</b>. <ul style="list-style-type: none"> <li>► Immobilisez le véhicule à l'écart de la circulation.</li> <li>► Immobilisez le véhicule en serrant le frein de stationnement électrique pour l'empêcher de se mettre à rouler.</li> <li>► Dans les montées ou les descentes, braquez les roues avant du véhicule de façon à ce qu'il roule en direction du trottoir dans le cas où il se mettrait en mouvement.</li> </ul> </li> </ul>
<p>Danger: véhic. non immobil. N activé manuellement Pas de passage automatique à P</p>	<ul style="list-style-type: none"> <li>* A l'arrêt du véhicule ou lorsque la vitesse de déplacement est très réduite, le point mort <b>N</b> a été engagé alors que le système d'entraînement est en marche ou que le contact du véhicule est mis. <div style="border: 1px solid black; padding: 5px; margin: 10px 0;"> <p><b>!</b> REMARQUE Endommagement si le véhicule se met à rouler</p> <p>Lorsque vous arrêtez le véhicule ou que vous ouvrez la porte conducteur, le passage automatique dans la position parking <b>P</b> est désactivé.</p> <p>Le véhicule peut se mettre à rouler.</p> <ul style="list-style-type: none"> <li>► Soyez prêt à freiner.</li> <li>► Ne laissez pas le véhicule sans surveillance.</li> </ul> </div> <ul style="list-style-type: none"> <li>► Appuyez sur la pédale de frein jusqu'à ce que le véhicule soit à l'arrêt complet.</li> <li>► Lorsque le véhicule est à l'arrêt et que la pédale de frein est enfoncée, engagez la position parking <b>P</b>.</li> <li>► Pour la poursuite d'un trajet avec la pédale de frein enfoncée, engagez la position <b>D</b> ou <b>R</b> de la boîte de vitesses.</li> </ul> </li> </ul>

Messages sur le visuel	Causes et conséquences possibles et ► Solutions
<p><b>N</b> activé automatiquement Engagez de nouveau le rapport</p>	<p>* Le point mort <b>N</b> a été engagé automatiquement alors que le véhicule roule ou se déplace.</p> <p> Lors de l'ouverture de la porte conducteur au point mort <b>N</b>, la position parking <b>P</b> est automatiquement engagée.</p> <p>► Lorsque le véhicule est à l'arrêt et que la pédale de frein est enfoncée, engagez la position parking <b>P</b>.</p> <p>► Pour la poursuite d'un trajet avec la pédale de frein enfoncée, engagez la position <b>D</b> ou <b>R</b> de la boîte de vitesses.</p>
<p><b>N</b> est engagé. Engagez le rapport souhaité.</p>	<p>* La pédale d'accélérateur a été enfoncée alors que le point mort <b>N</b> était engagé et que le véhicule roulait ou se déplaçait.</p> <p>► Passez sur la position de la boîte de vitesses <b>D</b> ou <b>R</b> pour accélérer le véhicule.</p>
<p>Pour passer à <b>N</b>, maintenir plus longtemps le levier sélecteur en position <b>N</b></p>	<p>* Vous n'avez pas maintenu le levier sélecteur suffisamment longtemps en position <b>N</b>.</p> <p>Vous ne pouvez passer de la position parking <b>P</b> au point mort <b>N</b> que si vous maintenez longuement le levier sélecteur en position <b>N</b>.</p> <p>Si vous maintenez le levier sélecteur trop brièvement, la position parking <b>P</b> reste engagée.</p> <p>► Lorsque vous passez de la position parking <b>P</b> au point mort <b>N</b>, maintenez plus longtemps le levier sélecteur en position <b>N</b>.</p>
<p>Marche arrière impossible Aller à l'atelier</p>	<p>* La boîte de vitesses est en panne. La position de boîte de vitesses <b>R</b> ne peut pas être engagée.</p> <p>► Rendez-vous dans un atelier qualifié.</p>

Messages sur le visuel	Causes et conséquences possibles et ► Solutions
<p>Boîte de vitesses Défaut S'arrêter</p>	<p>* La boîte de vitesses est en panne. La boîte de vitesses passe automatiquement au point mort <b>[N]</b>.</p> <ul style="list-style-type: none"> <li>► Arrêtez-vous immédiatement en tenant compte des conditions de circulation.</li> <li>► Appuyez sur la pédale de frein.</li> <li>► Passez dans la position parking <b>[P]</b>.</li> <li>► Prenez contact avec un atelier qualifié.</li> </ul>
<p>Aller à l'atelier sans chan- ger de rapport</p>	<p>* La boîte de vitesses est en panne. La position de la boîte de vitesses ne peut plus être changée.</p> <ul style="list-style-type: none"> <li>► Lorsque la position de la boîte de vitesses se trouve sur <b>[D]</b>, rendez-vous dans un atelier qualifié sans changer la position de la boîte de vitesses.</li> <li>► Pour toutes les autres positions de la boîte de vitesses, arrêtez le véhicule à l'écart de la circulation.</li> <li>► Prenez contact avec un atelier qualifié ou un service de dépannage.</li> </ul>
<p>Batterie d'appoint Défaut (message d'écran blanc)</p>	<p>* La batterie additionnelle présente un défaut.</p> <ul style="list-style-type: none"> <li>► Rendez-vous dans un atelier qualifié.</li> <li>► D'ici là, passez toujours la position parking <b>[P]</b> manuellement avant de couper le contact du véhicule.</li> <li>► Avant de quitter le véhicule, serrez le frein de stationnement électrique.</li> </ul>

## Freinage

Messages sur le visuel	Causes et conséquences possibles et ► Solutions
<div data-bbox="155 294 312 377" data-label="Image"> </div> <p data-bbox="144 384 423 433">(uniquement pour les Etats-Unis)</p> <div data-bbox="155 448 312 531" data-label="Image"> </div> <p data-bbox="144 538 325 587">(uniquement pour le Canada)</p> <p data-bbox="144 597 380 646"><a href="#">Frein stationnement cf. notice d'utilisation</a></p>	<p data-bbox="474 291 1312 317">* Le voyant orange  s'allume. Le frein de stationnement électrique est en panne.</p> <p data-bbox="493 327 639 350"><b>Pour le serrer :</b></p> <ul data-bbox="493 360 1243 420" style="list-style-type: none"> <li data-bbox="493 360 994 386">► Arrêtez le véhicule, puis remettez-le en marche.</li> <li data-bbox="493 394 1243 420">► Serrez manuellement le frein de stationnement électrique (→ page 256).</li> </ul> <p data-bbox="493 446 1134 469">Si vous ne pouvez pas serrer le frein de stationnement électrique:</p> <ul data-bbox="493 479 1633 539" style="list-style-type: none"> <li data-bbox="493 479 885 505">► Rendez-vous dans un atelier qualifié.</li> <li data-bbox="493 513 1633 539">► Lorsque vous arrêtez le véhicule, immobilisez-le si nécessaire en outre pour qu'il ne puisse pas se mettre à rouler.</li> </ul> <p data-bbox="474 550 1572 601">* Le voyant orange  et le voyant rouge  (uniquement pour les Etats-Unis) ou  (uniquement pour le Canada) sont allumés. Le frein de stationnement électrique est en panne.</p> <p data-bbox="493 612 672 635"><b>Pour le desserrer :</b></p> <ul data-bbox="493 645 1276 705" style="list-style-type: none"> <li data-bbox="493 645 994 671">► Arrêtez le véhicule, puis remettez-le en marche.</li> <li data-bbox="493 679 1276 705">► Desserrez manuellement le frein de stationnement électrique (→ page 256).</li> </ul> <p data-bbox="493 715 519 738">ou</p> <ul data-bbox="493 749 1565 774" style="list-style-type: none"> <li data-bbox="493 749 1565 774">► Desserrez le frein de stationnement électrique avec la fonction de desserrage automatique (→ page 255).</li> </ul> <p data-bbox="493 780 1245 802">Si vous ne pouvez pas ensuite desserrer le frein de stationnement électrique:</p> <ul data-bbox="493 813 1180 836" style="list-style-type: none"> <li data-bbox="493 813 1180 836">► Ne continuez pas de rouler. Prenez contact avec un atelier qualifié.</li> </ul>

Messages sur le visuel	Causes et conséquences possibles et ► Solutions
	<p>* Le voyant orange  est allumé et le voyant rouge  (uniquement pour les Etats-Unis) ou  (uniquement pour le Canada) clignote. Le frein de stationnement électrique est en panne.</p> <p>Le frein de stationnement électrique n'a pas pu être serré ou desserré.</p> <ul style="list-style-type: none"> <li>► Arrêtez le véhicule, puis remettez-le en marche.</li> </ul> <p><b>Pour le serrer :</b></p> <ul style="list-style-type: none"> <li>► Desserrez manuellement le frein de stationnement électrique, puis serrez-le (→ page 256).</li> </ul> <p><b>Pour le desserrer :</b></p> <ul style="list-style-type: none"> <li>► Serrez manuellement le frein de stationnement électrique, puis desserrez-le.</li> </ul> <p>Si le frein de stationnement électrique ne peut pas être serré ou si le voyant rouge  (uniquement pour les Etats-Unis) ou  (uniquement pour le Canada) continue de clignoter:</p> <ul style="list-style-type: none"> <li>► Ne continuez pas de rouler. Prenez contact avec un atelier qualifié.</li> <li>► Lorsque vous arrêtez le véhicule, immobilisez-le si nécessaire en outre pour qu'il ne puisse pas se mettre à rouler.</li> </ul> <p>* Le voyant orange  est allumé et le voyant rouge  (uniquement pour les Etats-Unis) ou  (uniquement pour le Canada) clignote pendant 10 secondes environ après le serrage ou le desserrage du frein de stationnement électrique. Ensuite, il reste allumé ou s'éteint. Le frein de stationnement électrique est en panne.</p> <p><b>Si l'état de charge est trop faible :</b></p> <ul style="list-style-type: none"> <li>► Chargez la batterie 12 V (→ page 467).</li> </ul>

Messages sur le visuel	Causes et conséquences possibles et ► Solutions
	<p><b>Pour le serrer :</b></p> <ul style="list-style-type: none"><li>► Serrez manuellement le frein de stationnement électrique.</li></ul> <p>Si vous ne pouvez pas serrer le frein de stationnement électrique:</p> <ul style="list-style-type: none"><li>► Rendez-vous dans un atelier qualifié.</li><li>► Lorsque vous arrêtez le véhicule, immobilisez-le si nécessaire en outre pour qu'il ne puisse pas se mettre à rouler.</li></ul> <p><b>Pour le desserrer :</b></p> <ul style="list-style-type: none"><li>► Si les conditions nécessaires au desserrage automatique sont remplies et que le frein de stationnement électrique n'est pas desserré automatiquement, desserrez manuellement le frein de stationnement électrique (→ page 256).</li></ul> <p>Si vous ne pouvez alors pas desserrer le frein de stationnement électrique:</p> <ul style="list-style-type: none"><li>► Ne continuez pas de rouler. Prenez contact avec un atelier qualifié.</li></ul>

## Messages sur le visuel



(uniquement pour les Etats-Unis)



(uniquement pour le Canada)

Desserrer frein stationnement

## Causes et conséquences possibles et ► Solutions

\* Le voyant rouge  (uniquement pour les Etats-Unis) ou  (uniquement pour le Canada) clignote.

Le frein de stationnement électrique est serré pendant la marche:

- Une des conditions pour le desserrage automatique du frein de stationnement électrique n'est pas remplie (→ page 255).
- Vous effectuez un freinage d'urgence avec le frein de stationnement électrique (→ page 256).

► Vérifiez les conditions pour le desserrage automatique du frein de stationnement électrique.

► Desserrez manuellement le frein de stationnement électrique.

Messages sur le visuel





(uniquement pour les Etats-Unis)



(uniquement pour le Canada)

Frein de stationnement  
Pour desserrer: mettre  
véhicule en marche

Causes et conséquences possibles et ► Solutions

- \* Le voyant rouge  (uniquement pour les Etats-Unis) ou  (uniquement pour le Canada) est allumé.  
Le véhicule est à l'arrêt alors que vous desserrez le frein de stationnement électrique.
  - Mettez le véhicule en marche.



## Messages sur le visuel

The word "BRAKE" is written in a bold, black, sans-serif font inside a black rectangular border.

(uniquement pour les Etats-Unis)



(uniquement pour le Canada)

Freiner immédiatement

## Causes et conséquences possibles et ► Solutions

\* Un défaut est survenu alors que la fonction HOLD était activée.

Il se peut qu'un signal sonore retentisse à intervalles réguliers.

Vous ne pouvez pas démarrer le véhicule.

- Appuyez immédiatement et énergiquement sur la pédale de frein jusqu'à ce que le message d'écran disparaisse. Vous pouvez redémarrer le véhicule.

Messages sur le visuel



(uniquement pour les Etats-Unis)



(uniquement pour le Canada)

Défaut cf. notice d'utilisation

Causes et conséquences possibles et ► Solutions

\* Le fonctionnement de l'amplification de la force de freinage est perturbé.  
L'aide au démarrage en côte peut être perturbée.

**▲ ATTENTION** Risque d'accident en cas de défaut dans le système de freinage

Lorsque le système de freinage est en panne, le comportement au freinage peut être compromis.

- Continuez de rouler prudemment.
- Faites immédiatement contrôler le système de freinage par un atelier qualifié.

## Messages sur le visuel

**BRAKE**

(uniquement pour les Etats-Unis)



(uniquement pour le Canada)

Défaut S'arrêter

## Causes et conséquences possibles et ► Solutions

\* Le fonctionnement de l'amplification de la force de freinage est perturbé et le comportement au freinage du véhicule peut se modifier.



**▲ ATTENTION** Risque d'accident et de blessure en cas de défaut de l'amplification de la force de freinage

Lorsque l'amplification de la force de freinage est en panne, vous devez éventuellement appliquer un effort de freinage plus important sur la pédale de frein pour freiner. Le comportement au freinage peut être compromis. La distance de freinage peut s'allonger dans les situations de freinage d'urgence.

- Arrêtez-vous immédiatement en tenant compte des conditions de circulation. Ne continuez pas à rouler!
- Prenez contact avec un atelier qualifié.

Messages sur le visuel	Causes et conséquences possibles et ► Solutions
<div data-bbox="155 252 310 332" data-label="Image"> </div> <p data-bbox="144 342 417 391">(uniquement pour les Etats-Unis)</p> <div data-bbox="155 405 310 487" data-label="Image"> </div> <p data-bbox="144 498 343 547">(uniquement pour le Canada)</p> <p data-bbox="144 557 369 606"><a href="#">Contrôler le niveau de liquide de frein</a></p>	<p data-bbox="473 249 1271 273">* Il n'y a pas suffisamment de liquide de frein dans le réservoir de liquide de frein.</p> <div data-bbox="500 291 1646 505" data-label="Complex-Block"> <p data-bbox="506 298 1240 325"><b>▲ ATTENTION</b> Risque d'accident en cas de niveau de liquide de frein bas</p> <p data-bbox="510 339 1604 388">Si le niveau de liquide de frein est trop bas, l'effet de freinage et donc le comportement au freinage peuvent être compromis.</p> <ul data-bbox="510 401 1572 495" style="list-style-type: none"> <li data-bbox="510 401 1572 425">► Arrêtez-vous immédiatement en tenant compte des conditions de circulation. Ne continuez pas de rouler.</li> <li data-bbox="510 436 925 459">► Prenez contact avec un atelier qualifié.</li> <li data-bbox="510 470 953 495">► Ne faites pas l'appoint de liquide de frein.</li> </ul> </div>
<p data-bbox="144 632 417 681"><a href="#">Contrôler garnitures de frein cf. notice d'utilisation</a></p>	<p data-bbox="473 632 986 656">* Les garnitures de frein ont atteint la limite d'usure.</p> <ul data-bbox="491 667 883 691" style="list-style-type: none"> <li data-bbox="491 667 883 691">► Rendez-vous dans un atelier qualifié.</li> </ul>

## Systèmes d'aide à la conduite et systèmes de sécurité active



Messages sur le visuel	Causes et conséquences possibles et ► Solutions
<div data-bbox="205 296 362 377"></div> <div data-bbox="205 381 362 462"></div> <p data-bbox="195 470 445 519">pas dispo. pr l'instant cf. notice d'utilisation</p>	<p data-bbox="524 294 1101 322">* L'ABS et l'ESP® ne sont pas disponibles pour le moment.</p> <p data-bbox="543 329 1628 381">D'autres systèmes d'aide à la conduite et systèmes de sécurité active, tels que le BAS, peuvent également être momentanément indisponibles.</p> <p data-bbox="543 391 1674 443">Le système de freinage continue de fonctionner avec son efficacité normale. La distance de freinage peut s'allonger dans les situations de freinage d'urgence.</p> <div data-bbox="543 459 1703 702" style="border: 1px solid gray; padding: 10px;"> <p data-bbox="556 470 1300 498"><b>▲ ATTENTION</b> Risque de dérapage en cas de défaut de l'ABS et de l'ESP®</p> <p data-bbox="561 513 1604 541">Les roues peuvent se bloquer lors du freinage et l'ESP® ne peut pas procéder à la stabilisation du véhicule.</p> <p data-bbox="561 550 1661 601">La manœuvrabilité et le comportement au freinage du véhicule sont alors fortement compromis et la distance de freinage peut augmenter. En outre, d'autres systèmes de sécurité active sont désactivés.</p> <ul data-bbox="561 609 1655 695" style="list-style-type: none"> <li data-bbox="561 609 1550 637">► Parcourez un bref trajet légèrement sinueux à plus de 19 mph (30 km/h) en roulant prudemment.</li> <li data-bbox="561 645 1655 695">► Si le message d'écran ne disparaît pas, rendez-vous immédiatement dans un atelier qualifié. Ce faisant, conduisez avec prudence.</li> </ul> </div>

Messages sur le visuel	Causes et conséquences possibles et ► Solutions
<div data-bbox="155 251 312 329" data-label="Image"> </div> <div data-bbox="155 335 312 418" data-label="Image"> </div> <p data-bbox="144 425 376 474">ne fonctionnent pas cf. notice d'utilisation</p>	<p data-bbox="476 249 802 273">* L'ABS et l'ESP® sont en panne.</p> <p data-bbox="495 285 1604 335">D'autres systèmes d'aide à la conduite et systèmes de sécurité active, tels que le BAS, peuvent également être en panne.</p> <p data-bbox="495 348 1622 397">Le système de freinage continue de fonctionner avec son efficacité normale. La distance de freinage peut s'allonger dans les situations de freinage d'urgence.</p> <div data-bbox="506 418 1646 456" data-label="Text"> <p><b>▲ ATTENTION</b> Risque de dérapage en cas de défaut de l'ABS et de l'ESP®</p> </div> <p data-bbox="513 467 1548 491">Les roues peuvent se bloquer lors du freinage et l'ESP® ne peut pas procéder à la stabilisation du véhicule.</p> <p data-bbox="513 503 1609 553">La manœuvrabilité et le comportement au freinage du véhicule sont alors fortement compromis et la distance de freinage peut augmenter. En outre, d'autres systèmes de sécurité active sont désactivés.</p> <ul data-bbox="513 563 1227 625" style="list-style-type: none"> <li>► Continuez de rouler prudemment.</li> <li>► Faites immédiatement contrôler l'ABS et l'ESP® par un atelier qualifié.</li> </ul>
<div data-bbox="155 653 312 736" data-label="Image"> </div> <p data-bbox="144 743 408 793">pas disponible pour l'instant cf. notice d'utilisation</p>	<p data-bbox="476 650 944 674">* L'ESP® n'est momentanément pas disponible.</p> <p data-bbox="495 686 1604 736">D'autres systèmes d'aide à la conduite et systèmes de sécurité active, tels que le BAS, peuvent également être en panne.</p> <div data-bbox="506 757 1646 795" data-label="Text"> <p><b>▲ ATTENTION</b> Risque de dérapage dû à un défaut dans l'ESP®</p> </div> <p data-bbox="513 806 1615 855">Si l'ESP® est en panne, il ne peut pas assurer la stabilisation du véhicule. En outre, d'autres systèmes de sécurité active sont désactivés.</p>

Messages sur le visuel	Causes et conséquences possibles et ► Solutions
	<ul style="list-style-type: none"> <li>► Parcourez un bref trajet légèrement sinueux à plus de 19 mph (30 km/h) en roulant prudemment.</li> <li>► Si le message d'écran ne disparaît pas, rendez-vous immédiatement dans un atelier qualifié. Ce faisant, conduisez avec prudence.</li> </ul>
 <p data-bbox="195 464 408 511">ne fonctionne pas cf. notice d'utilisation</p>	<p data-bbox="528 370 753 396">* L'ESP® est en panne.</p> <p data-bbox="547 407 1655 456">D'autres systèmes d'aide à la conduite et systèmes de sécurité active, tels que le BAS, peuvent également être en panne.</p> <p data-bbox="547 467 1674 519">Le système de freinage continue de fonctionner avec son efficacité normale. La distance de freinage peut s'allonger dans les situations de freinage d'urgence.</p> <div data-bbox="547 536 1700 581" style="background-color: #e0e0e0; padding: 5px;"> <p data-bbox="556 547 1184 572"><b>▲ ATTENTION</b> Risque de dérapage dû à un défaut dans l'ESP®</p> </div> <p data-bbox="565 588 1655 638">Si l'ESP® est en panne, il ne peut pas stabiliser la trajectoire du véhicule. ® En outre, d'autres systèmes de sécurité active sont désactivés.</p> <ul style="list-style-type: none"> <li>► Continuez de rouler prudemment.</li> <li>► Faites contrôler l'ESP® par un atelier qualifié.</li> </ul>

Messages sur le visuel	Causes et conséquences possibles et ► Solutions
<div data-bbox="155 252 310 325" style="border: 1px solid black; padding: 5px; text-align: center; font-weight: bold; font-size: 24px;">EBD</div> <div data-bbox="155 335 310 418" style="border: 1px solid black; padding: 5px; text-align: center; font-weight: bold; font-size: 24px;">(ABS)</div> <div data-bbox="155 428 310 501" style="border: 1px solid black; padding: 5px; text-align: center;">  </div> <p data-bbox="144 511 376 563">ne fonctionnent pas cf. notice d'utilisation</p>	<p data-bbox="476 252 864 273">* L'EBD, l'ABS et l'ESP® sont en panne.</p> <p data-bbox="495 283 1604 335">D'autres systèmes d'aide à la conduite et systèmes de sécurité active, tels que le BAS, peuvent également être en panne.</p> <div data-bbox="506 356 1646 397" style="background-color: #f0f0f0; padding: 5px;"> <p data-bbox="506 366 1282 387"><b>▲ ATTENTION</b> Risque de dérapage en cas de défaut de l'EBD, l'ABS et l'ESP®</p> </div> <p data-bbox="513 408 1548 428">Les roues peuvent se bloquer lors du freinage et l'ESP® ne peut pas procéder à la stabilisation du véhicule.</p> <p data-bbox="513 439 1609 491">La manœuvrabilité et le comportement au freinage du véhicule sont alors fortement compromis et la distance de freinage peut augmenter. En outre, d'autres systèmes de sécurité active sont désactivés.</p> <ul style="list-style-type: none"> <li data-bbox="513 501 875 522">► Continuez de rouler prudemment.</li> <li data-bbox="513 532 1300 553">► Faites immédiatement contrôler le système de freinage par un atelier qualifié.</li> </ul>
<div data-bbox="155 591 310 664" style="border: 1px solid black; padding: 5px; text-align: center; font-weight: bold; font-size: 24px;">HOLD</div> <p data-bbox="144 677 242 698">désactivé</p>	<p data-bbox="476 591 1596 612">* La fonction HOLD est désactivée parce que le véhicule dérape ou qu'une condition d'activation n'est pas remplie.</p> <p data-bbox="495 622 1609 643">► Réactivez la fonction HOLD plus tard ou vérifiez les conditions d'activation de la fonction HOLD (→ page 264).</p>
<p data-bbox="144 732 413 804">Mode restreint activé Puissance d'entraînement réduite</p>	<p data-bbox="476 732 1393 753">* Le mode service de voiturier est activé. L'accélération du véhicule est limitée (→ page 266).</p> <p data-bbox="476 763 1374 784">* Le mode jeune conducteur est activé. L'accélération du véhicule est limitée (→ page 267).</p>



Messages sur le visuel	Causes et conséquences possibles et ► Solutions
 <p data-bbox="195 342 467 394">ATTENTION ASSIST: Faites une pause</p>	<p data-bbox="524 252 1683 301">* Le système ATTENTION ASSIST a détecté des signes de fatigue ou un manque de vigilance croissant chez le conducteur (→ page 267).</p> <ul style="list-style-type: none"> <li data-bbox="543 311 883 337">► Faites une pause si nécessaire.</li> </ul>
 <p data-bbox="195 511 467 563">ATTENTION ASSIST Micro-sommeil Faites une pause</p>	<p data-bbox="524 421 1289 447">* L'ATTENTION ASSIST a détecté des signes de micro-sommeil (→ page 267).</p> <p data-bbox="543 457 888 483">En outre, un signal d'alerte retentit.</p> <ul style="list-style-type: none"> <li data-bbox="543 494 907 520">► Faites une pause immédiatement.</li> <li data-bbox="543 530 1271 556">► Appuyez sur le Touch Control gauche et confirmez le message d'écran.</li> </ul>
 <p data-bbox="195 680 297 706">--- km/h</p>	<p data-bbox="524 590 1530 616">* Vous ne pouvez pas activer le TEMPOMAT car les conditions d'activation ne sont pas toutes remplies.</p> <ul style="list-style-type: none"> <li data-bbox="543 626 1286 652">► Tenez compte des conditions d'activation du TEMPOMAT (→ page 270).</li> </ul>
<p data-bbox="195 732 462 784">TEMPOMAT ne fonctionne pas</p>	<p data-bbox="524 732 827 758">* Le TEMPOMAT est en panne.</p> <ul style="list-style-type: none"> <li data-bbox="543 768 935 794">► Rendez-vous dans un atelier qualifié.</li> </ul>
<p data-bbox="195 807 417 832">TEMPOMAT désactivé</p>	<p data-bbox="524 807 848 832">* Le TEMPOMAT a été désactivé.</p> <p data-bbox="543 843 1550 869">Si un signal d'alerte retentit également, le TEMPOMAT s'est désactivé automatiquement (→ page 270).</p>

Messages sur le visuel	Causes et conséquences possibles et ► Solutions
<p>Assistant de signalisation routière pas dispo. pr l'instant cf. notice d'utilisation</p>	<p>* L'assistant de signalisation routière n'est momentanément pas disponible. Dès que les causes de l'anomalie sont supprimées, le système est de nouveau disponible.</p> <ul style="list-style-type: none"> <li>► Continuez à rouler en respectant les règles de circulation.</li> </ul>
<p>Assistant de signalisation routière ne fonctionne pas</p>	<p>* L'assistant de signalisation routière est en panne.</p> <ul style="list-style-type: none"> <li>► Continuez à rouler en respectant les règles de circulation.</li> </ul> <p>ou</p> <ul style="list-style-type: none"> <li>► Arrêtez-vous en tenant compte des conditions de circulation et redémarrez le véhicule.</li> <li>► Si le message d'écran ne disparaît pas, rendez-vous dans un atelier qualifié.</li> </ul>
<div data-bbox="155 529 312 612" data-label="Image"> </div> <p>Défaut Rouler à 80 km/h max.</p>	<p>* L'AIRMATIC ne fonctionne que de manière limitée. La tenue de route du véhicule peut être compromise.</p> <div data-bbox="495 570 1648 743" data-label="Complex-Block" style="border: 1px solid black; padding: 5px;"> <p><b>!</b> <b>REMARQUE</b> Risques de dommages au niveau des pneus et des ailes de l'essieu avant en cas de braquages du volant trop importants</p> <ul style="list-style-type: none"> <li>► Évitez les braquages du volant trop importants pendant la marche et restez attentif aux bruits de frottement.</li> <li>► En cas de bruits de frottement, arrêtez-vous en tenant compte des conditions de circulation et, si possible, réglez le niveau surélevé.</li> </ul> </div> <ul style="list-style-type: none"> <li>► Roulez en fonction du niveau actuel du véhicule, mais pas à plus de 50 mph (80 km/h).</li> <li>► Rendez-vous dans un atelier qualifié.</li> </ul>

## Messages sur le visuel



STOP Niveau du véhicule trop bas

## Causes et conséquences possibles et ► Solutions

- \* Vous avez démarré alors que le niveau du véhicule était trop bas.
  - Arrêtez-vous en tenant compte des conditions de circulation. Le véhicule est remonté jusqu'au niveau du véhicule sélectionné.
  - Attendez que le message d'écran disparaisse avant de continuer à rouler.



Si le message d'écran ne disparaît pas et qu'un signal d'alerte retentit également, la suspension AIRMATIC est en panne:





- Ne roulez pas à plus de 50 mph (80 km/h) et rendez-vous immédiatement dans un atelier qualifié.

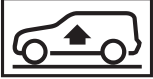

**!** **REMARQUE** Risques de dommages au niveau des pneus et des ailes de l'essieu avant en cas de braquages du volant trop importants

- Évitez les braquages du volant trop importants pendant la marche et restez attentif aux bruits de frottement.
- En cas de bruits de frottement, arrêtez-vous en tenant compte des conditions de circulation et, si possible, réglez le niveau surélevé.

- Réglez le niveau surélevé du véhicule(→ page 313).  
En fonction du défaut, le véhicule est relevé.



Messages sur le visuel	Causes et conséquences possibles et ► Solutions
 <p data-bbox="144 342 297 363">Abaissement...</p>	<ul style="list-style-type: none"><li>* Le niveau du véhicule s'abaisse pour les raisons suivantes:<ul style="list-style-type: none"><li>• Vous avez sélectionné un autre programme de conduite.</li><li>• Vous avez dépassé la limite de vitesse.</li><li>• Vous avez modifié le niveau du véhicule en appuyant sur la touche.</li><li>• <b>Utilisation avec remorque ou porte-vélo :</b> vous avez dépassé la limite de vitesse avec une liaison électrique correctement établie.</li></ul></li></ul>
 <p data-bbox="144 553 297 573">Relèvement...</p>	<ul style="list-style-type: none"><li>* Le véhicule se règle sur le niveau sélectionné.</li></ul>
 <p data-bbox="144 695 408 740">Relèvement du véhicule... Veuillez patienter</p>	<ul style="list-style-type: none"><li>* Le niveau du véhicule est trop bas. Le véhicule est remonté jusqu'au niveau du véhicule sélectionné.<ul style="list-style-type: none"><li>► Attendez que le message d'écran disparaisse avant de démarrer.</li></ul></li></ul>

Messages sur le visuel	Causes et conséquences possibles et ► Solutions
 <p>Rouler à 20 km/h max.</p>	<p>* L'AIRMATIC ne fonctionne que de manière limitée. Le niveau actuel du véhicule est trop haut. La tenue de route du véhicule peut être compromise.</p> <ul style="list-style-type: none"> <li>► Ne roulez pas à plus de 12 mph (20 km/h).</li> <li>► Rendez-vous dans un atelier qualifié.</li> </ul>
 <p>Rouler plus lentement</p>	<p>* Vous roulez trop vite pour pouvoir régler le niveau du véhicule sélectionné.</p> <ul style="list-style-type: none"> <li>► Ralentissez et sélectionnez de nouveau le niveau du véhicule souhaité.</li> </ul> <p>Vous roulez trop vite avec une remorque ou la prise du dispositif pour remorque est occupée, par un porte-vélos arrière par exemple.</p> <ul style="list-style-type: none"> <li>► Tenez compte des remarques sur la traction d'une remorque (→ page 352).</li> </ul>
 <p>Le compresseur refroidit</p>	<p>* Vous avez effectué de fréquents changements de niveau sur une courte période de temps et le compresseur doit refroidir pour pouvoir régler le niveau du véhicule sélectionné.</p> <ul style="list-style-type: none"> <li>► Continuez à rouler en fonction du niveau réglé. Ce faisant, veillez à ce que la garde au sol soit suffisante. Le véhicule entame la procédure de levage jusqu'au niveau du véhicule sélectionné dès que le compresseur a refroidi.</li> </ul>
 <p>Pas dans prog. actuel</p>	<p>* La DSR n'est pas disponible dans le programme de conduite actuellement sélectionné.</p> <ul style="list-style-type: none"> <li>► Changez de programme de conduite.</li> </ul>

Messages sur le visuel	Causes et conséquences possibles et ► Solutions
 ne fonctionne pas	<ul style="list-style-type: none"><li>* DSR est en panne.<ul style="list-style-type: none"><li>► Rendez-vous dans un atelier qualifié.</li></ul></li></ul>
 Rouler à 40 km/h max.	<ul style="list-style-type: none"><li>* La vitesse maximale de 25 mph (40 km/h) pour DSR est dépassée.<ul style="list-style-type: none"><li>► Roulez plus lentement.</li></ul></li></ul>

### Systèmes d'assistance à la conduite



Messages sur le visuel	Causes et conséquences possibles et ► Solutions
 --- km/h	<ul style="list-style-type: none"><li>* Vous ne pouvez pas activer l'assistant de régulation de distance DISTRONIC actif car les conditions d'activation ne sont pas toutes remplies.<ul style="list-style-type: none"><li>► Tenez compte des conditions d'activation de l'assistant de régulation de distance DISTRONIC actif (→ page 275).</li></ul></li></ul>

Messages sur le visuel	Causes et conséquences possibles et ► Solutions
 <p data-bbox="195 342 260 363">inactif</p>	<p data-bbox="524 252 1702 301">* Lorsque vous enfoncez la pédale d'accélérateur au-delà du réglage de l'assistant de régulation de distance DISTRONIC actif, le système passe en mode inactif (→ page 272).</p>
 <p data-bbox="195 484 242 505">OFF</p>	<p data-bbox="524 394 1692 443">* L'assistant de régulation de distance DISTRONIC actif a été désactivé. Si un signal d'alerte retentit également, l'assistant de régulation de distance DISTRONIC actif s'est désactivé automatiquement (→ page 275).</p>
<p data-bbox="195 536 473 632">Assistant de régulation de distance actif pas dispo. pr l'instant cf. notice d'utilisation</p>	<p data-bbox="524 536 1692 629">* L'assistant de régulation de distance DISTRONIC actif n'est momentanément pas disponible. Les conditions environnementales sont situées au-delà des limites système (→ page 272). Dès que les conditions environnementales correspondent aux limites système, le système est de nouveau disponible.</p> <p data-bbox="543 640 1060 660">► Continuez à rouler en faisant preuve de vigilance.</p> <p data-bbox="543 674 574 695">ou</p> <p data-bbox="543 708 1692 754">► Si le message d'écran ne disparaît pas, arrêtez le véhicule en tenant compte des conditions de circulation et redémarrez-le.</p>
<p data-bbox="195 778 463 847">Assistant de régulation de distance actif ne fonctionne pas</p>	<p data-bbox="524 778 1563 832">* L'assistant de régulation de distance DISTRONIC actif est en panne. D'autres systèmes d'aide à la conduite et systèmes de sécurité active peuvent également être en panne.</p> <p data-bbox="543 843 1060 864">► Continuez à rouler en faisant preuve de vigilance.</p>

Messages sur le visuel	Causes et conséquences possibles et ► Solutions
	<p>ou</p> <ul style="list-style-type: none"> <li>► Arrêtez-vous en tenant compte des conditions de circulation et redémarrez le véhicule.</li> <li>► Si le message d'écran ne disparaît pas, rendez-vous dans un atelier qualifié.</li> </ul>
<p>Assistant de régulation de distance actif de nouveau disponible</p>	<ul style="list-style-type: none"> <li>* L'assistant de régulation de distance DISTRONIC actif est à nouveau opérationnel.</li> <li>► Activez l'assistant de régulation de distance DISTRONIC actif (→ page 275).</li> </ul>
<p>Freinage urgence assisté actif Fonctionnement momentanément limité cf. notice d'utilisation</p>	<ul style="list-style-type: none"> <li>* Sur les véhicules équipés du Pack Assistance à la conduite, les fonctions suivantes peuvent ne pas être disponibles momentanément ou ne l'être que de manière limitée:             <ul style="list-style-type: none"> <li>• Freinage d'urgence assisté actif avec fonction carrefour</li> <li>• Assistant directionnel pour les manœuvres d'évitement</li> <li>• PRE-SAFE® PLUS</li> </ul> </li> </ul> <p><b>Véhicules équipés de l'assistant d'angle mort :</b> le système PRE-SAFE® PLUS est momentanément indisponible. Les conditions environnementales sont situées au-delà des limites système (→ page 292).</p> <p><b>Véhicules sans Pack Assistance à la conduite :</b> le freinage d'urgence assisté actif n'est momentanément pas disponible.</p> <ul style="list-style-type: none"> <li>► Continuez à rouler en faisant preuve de vigilance.</li> <li>► Dès que les conditions environnementales correspondent aux limites système, le système est de nouveau disponible.</li> </ul> <p>ou</p>



Messages sur le visuel	Causes et conséquences possibles et ► Solutions
<p>Freinage urgence assisté actif Fonctionnement limité cf. notice d'utilisation</p>	<ul style="list-style-type: none"> <li>► Si le message d'écran ne disparaît pas, arrêtez le véhicule en tenant compte des conditions de circulation et redémarrez-le.</li> </ul> <p>* Sur les véhicules équipés du Pack Assistance à la conduite, les fonctions suivantes peuvent ne pas être disponibles momentanément ou ne l'être que de manière limitée:</p> <ul style="list-style-type: none"> <li>• Freinage d'urgence assisté actif avec fonction carrefour</li> <li>• Assistant directionnel pour les manœuvres d'évitement</li> <li>• PRE-SAFE® PLUS</li> </ul> <p><b>Véhicules sans Pack Assistance à la conduite :</b> le freinage d'urgence assisté actif n'est momentanément pas disponible ou seulement de manière limitée.</p> <ul style="list-style-type: none"> <li>► Continuez à rouler en faisant preuve de vigilance.</li> </ul> <p>ou</p> <ul style="list-style-type: none"> <li>► Arrêtez-vous en tenant compte des conditions de circulation et redémarrez le véhicule.</li> <li>► Si le message d'écran ne disparaît pas, rendez-vous dans un atelier qualifié.</li> </ul>
<p>Assistant directionnel actif pas dispo. pr l'instant cf. notice d'utilisation</p>	<p>* L'assistant directionnel actif n'est momentanément pas disponible.</p> <p>Les conditions environnementales sont situées au-delà des limites système (→ page 283).</p> <p>Dès que les conditions environnementales correspondent aux limites système, le système est de nouveau disponible.</p> <ul style="list-style-type: none"> <li>► Continuez à rouler.</li> <li>► Si nécessaire, contrôlez la pression de pneu.</li> </ul>

Messages sur le visuel	Causes et conséquences possibles et ► Solutions
<p>Assistant directionnel actif ne fonctionne pas</p>	<ul style="list-style-type: none"> <li>* L'assistant directionnel actif est en panne. L'assistant de régulation de distance DISTRONIC actif reste disponible.                             <ul style="list-style-type: none"> <li>► Continuez à rouler.</li> </ul> </li> <li>ou</li> <li>► Arrêtez-vous en tenant compte des conditions de circulation et redémarrez le véhicule.</li> <li>► Si le message d'écran ne disparaît pas, rendez-vous dans un atelier qualifié.</li> </ul>
	<ul style="list-style-type: none"> <li>* L'assistant directionnel actif a atteint les limites système (→ page 283). Vous n'avez pas dirigé vous-même le véhicule depuis un certain temps.                             <ul style="list-style-type: none"> <li>► Prenez en charge la direction et continuez à rouler en tenant compte des conditions de circulation.</li> </ul> </li> </ul>
<p>Assistant directionnel actif pas dispo. pr l'instant en raison de plusieurs arrêts d'urgence</p>	<ul style="list-style-type: none"> <li>* L'assistant directionnel actif est momentanément indisponible en raison de plusieurs arrêts d'urgence.                             <ul style="list-style-type: none"> <li>► Prenez en charge la direction et arrêtez le véhicule en tenant compte des conditions de circulation.</li> <li>► Arrêtez le véhicule, puis remettez-le en marche. L'assistant directionnel actif est à nouveau disponible.</li> </ul> </li> </ul>
 <p>Déclenchement de l'arrêt d'urgence</p>	<ul style="list-style-type: none"> <li>* Vos mains ne sont pas sur le volant. L'assistant directionnel actif déclenche un arrêt d'urgence (→ page 283).                             <ul style="list-style-type: none"> <li>► Placez vos mains sur le volant.</li> </ul> </li> </ul> <p>Informations relatives à l'interruption de l'arrêt d'urgence (→ page 285).</p>

Messages sur le visuel	Causes et conséquences possibles et ► Solutions
<p>Assist. d'arrêt d'urgence actif pas disponible pour l'instant cf. notice d'utilisation</p>	<ul style="list-style-type: none"> <li>* L'assistant d'arrêt d'urgence actif n'est momentanément pas disponible. Les conditions environnementales sont situées au-delà des limites système (→ page 285). Dès que les conditions environnementales correspondent aux limites système, le système est de nouveau disponible. <ul style="list-style-type: none"> <li>► Continuez à rouler.</li> </ul> </li> <li>ou</li> <li>► Si le message d'écran ne disparaît pas, arrêtez le véhicule en tenant compte des conditions de circulation et redémarrez-le.</li> </ul> <ul style="list-style-type: none"> <li>* <b>Véhicules sans Pack Assistance à la conduite</b> : l'assistant d'arrêt d'urgence actif n'est momentanément pas disponible en raison de plusieurs arrêts d'urgence. <ul style="list-style-type: none"> <li>► Prenez en charge la direction et arrêtez le véhicule en tenant compte des conditions de circulation.</li> <li>► Arrêtez le véhicule, puis remettez-le en marche. L'assistant d'arrêt d'urgence actif est à nouveau disponible.</li> </ul> </li> </ul>
<p>Assist. d'arrêt d'urgence actif ne fonctionne pas</p>	<ul style="list-style-type: none"> <li>* L'assistant d'arrêt d'urgence actif est en panne. <ul style="list-style-type: none"> <li>► Continuez à rouler.</li> </ul> </li> <li>ou</li> <li>► Arrêtez-vous en tenant compte des conditions de circulation et redémarrez le véhicule.</li> <li>► Si le message d'écran ne disparaît pas, rendez-vous dans un atelier qualifié.</li> </ul>

Messages sur le visuel	Causes et conséquences possibles et ► Solutions
<p>Assistant de changement de voie actif pas disponible pour l'instant cf. notice d'utilisation</p>	<p>* L'assistant de changement de voie actif n'est momentanément pas disponible. Les conditions environnementales sont situées au-delà des limites système (→ page 287). Dès que les conditions environnementales correspondent aux limites système, le système est de nouveau disponible.</p> <ul style="list-style-type: none"> <li>► Continuez à rouler.</li> <li>ou</li> <li>► Si le message d'écran ne disparaît pas, arrêtez le véhicule en tenant compte des conditions de circulation et redémarrez-le.</li> </ul>
<p>Assistant de changement de voie actif ne fonctionne pas</p>	<p>* L'assistant de changement de voie actif est en panne.</p> <ul style="list-style-type: none"> <li>► Continuez à rouler.</li> <li>ou</li> <li>► Arrêtez-vous en tenant compte des conditions de circulation et redémarrez le véhicule.</li> <li>► Si le message d'écran ne disparaît pas, rendez-vous dans un atelier qualifié.</li> </ul>
<p>Changement de voie autom. momentanément indisponible cf. notice d'utilisation</p>	<p>* L'assistant de changement de voie actif n'est momentanément pas disponible. Les conditions environnementales sont situées au-delà des limites système (→ page 287). Dès que les conditions environnementales correspondent aux limites système, le système est de nouveau disponible.</p> <ul style="list-style-type: none"> <li>► Continuez à rouler.</li> <li>ou</li> <li>► Si le message d'écran ne disparaît pas, arrêtez le véhicule en tenant compte des conditions de circulation et redémarrez-le.</li> </ul>

Messages sur le visuel	Causes et conséquences possibles et ► Solutions
<p>Changement de voie autom. ne fonctionne pas</p>	<p>* L'assistant de changement de voie actif est en panne.</p> <ul style="list-style-type: none"> <li>► Continuez à rouler.</li> </ul> <p>ou</p> <ul style="list-style-type: none"> <li>► Arrêtez-vous en tenant compte des conditions de circulation et redémarrez le véhicule.</li> <li>► Si le message d'écran ne disparaît pas, rendez-vous dans un atelier qualifié.</li> </ul>
<p>Assistant d'encombrements actif pas dispo. pr l'instant cf. notice d'utilisation</p>	<p>* L'assistant d'embouteillage actif n'est momentanément pas disponible. L'assistant de régulation de distance DISTRONIC actif et l'assistant directionnel actif restent disponibles.</p> <p>Les conditions environnementales sont situées au-delà des limites système (→ page 272).</p> <p>Dès que les conditions environnementales correspondent aux limites système, le système est de nouveau disponible.</p> <ul style="list-style-type: none"> <li>► Continuez à rouler.</li> </ul>
<p>Assistant d'encombrements actif ne fonctionne pas cf. notice d'utilisation</p>	<p>* L'assistant d'embouteillage actif est en panne.</p> <p>L'assistant d'embouteillage actif est désactivé. L'assistant de régulation de distance DISTRONIC actif et l'assistant directionnel actif restent disponibles.</p> <ul style="list-style-type: none"> <li>► Continuez à rouler.</li> </ul> <p>ou</p> <ul style="list-style-type: none"> <li>► Arrêtez-vous en tenant compte des conditions de circulation et redémarrez le véhicule.</li> <li>► Si le message d'écran ne disparaît pas, rendez-vous dans un atelier qualifié.</li> </ul>

Messages sur le visuel	Causes et conséquences possibles et ► Solutions
<p>Assistant d'angle mort pas dispo. pr l'instant cf. notice d'utilisation</p>	<p>* L'assistant d'angle mort n'est momentanément pas disponible.            Les limites système sont atteintes (→ page 304).            Dès que les causes de l'anomalie sont supprimées, le système est de nouveau disponible.</p> <p>► Continuez à rouler.</p> <p>ou</p> <p>► Si le message d'écran ne disparaît pas, arrêtez le véhicule en tenant compte des conditions de circulation et redémarrez-le.</p>
<p>Assistant d'angle mort ne fonctionne pas</p>	<p>* L'assistant d'angle mort ou l'avertisseur de sortie est en panne.</p> <p>► Continuez à rouler.</p> <p>ou</p> <p>► Arrêtez-vous en tenant compte des conditions de circulation et redémarrez le véhicule.</p> <p>► Si le message d'écran ne disparaît pas, rendez-vous dans un atelier qualifié.</p>
<p>Assistant d'angle mort pas disponible avec une remorque cf. notice d'utilisation</p>	<p>* Lorsque vous établissez la liaison électrique avec la remorque, l'assistant d'angle mort actif n'est pas disponible.</p> <p>► Appuyez sur le Touch Control gauche et confirmez le message d'écran.</p>
<p>Assistant d'angle mort actif pas disponible pour l'instant cf. notice d'utilisation</p>	<p>* L'assistant d'angle mort actif n'est momentanément pas disponible.            Les limites système sont atteintes (→ page 304).            Dès que les causes de l'anomalie sont supprimées, le système est de nouveau disponible.</p>

Messages sur le visuel	Causes et conséquences possibles et ► Solutions
	<ul style="list-style-type: none"> <li>► Continuez à rouler.</li> <li>ou</li> <li>► Si le message d'écran ne disparaît pas, arrêtez le véhicule en tenant compte des conditions de circulation et redémarrez-le.</li> </ul>
Assistant d'angle mort actif ne fonctionne pas	<p>* L'assistant d'angle mort actif ou l'avertisseur de sortie est en panne.</p> <ul style="list-style-type: none"> <li>► Continuez à rouler.</li> <li>ou</li> <li>► Arrêtez-vous en tenant compte des conditions de circulation et redémarrez le véhicule.</li> <li>► Si le message d'écran ne disparaît pas, rendez-vous dans un atelier qualifié.</li> </ul>
Assistant d'angle mort actif pas disponible avec une remorque cf. notice d'utilisation	<p>* Lorsque vous établissez la liaison électrique avec la remorque, l'assistant d'angle mort actif n'est pas disponible.</p> <ul style="list-style-type: none"> <li>► Appuyez sur le Touch Control gauche et confirmez le message d'écran.</li> </ul>
Assistant de franchissement de ligne actif pas disponible pour l'instant cf. notice d'utilisation	<p>* L'assistant de franchissement de ligne actif n'est momentanément pas disponible. Les conditions environnementales sont situées au-delà des limites système (→ page 308). Dès que les conditions environnementales correspondent aux limites système, le système est de nouveau disponible.</p> <ul style="list-style-type: none"> <li>► Continuez à rouler.</li> </ul>

Messages sur le visuel	Causes et conséquences possibles et ► Solutions
<p>Assistant de franchissement de ligne actif ne fonctionne pas</p>	<p>* L'assistant de franchissement de ligne actif est en panne.</p> <ul style="list-style-type: none"> <li>► Continuez à rouler.</li> </ul> <p>ou</p> <ul style="list-style-type: none"> <li>► Arrêtez-vous en tenant compte des conditions de circulation et redémarrez le véhicule.</li> <li>► Si le message d'écran ne disparaît pas, rendez-vous dans un atelier qualifié.</li> </ul>
<p>Assistant de franchissement de ligne actif Fonctionnement limité cf. notice d'utilisation</p>	<p>* L'assistant de franchissement de ligne actif est disponible de manière limitée.</p> <ul style="list-style-type: none"> <li>► Continuez à rouler.</li> </ul> <p>ou</p> <ul style="list-style-type: none"> <li>► Arrêtez-vous en tenant compte des conditions de circulation et redémarrez le véhicule.</li> <li>► Si le message d'écran ne disparaît pas, rendez-vous dans un atelier qualifié.</li> </ul>
<div data-bbox="155 591 312 674" data-label="Image"> </div> <p>Déclenchement de l'arrêt d'urgence</p>	<p>* Vos mains ne sont pas sur le volant. L'assistant de franchissement de ligne actif déclenche un arrêt d'urgence (→ page 308).</p> <ul style="list-style-type: none"> <li>► Placez vos mains sur le volant.</li> </ul> <p>Informations relatives à l'interruption de l'arrêt d'urgence (→ page 285).</p>



Messages sur le visuel	Causes et conséquences possibles et ► Solutions
 <p data-bbox="195 598 454 648">momentanément indispo. Capteurs encrassés</p>	<p data-bbox="526 251 1465 275">* Les radars avant et d'angle (ci-après «système de capteurs») sont en panne. Causes possibles:</p> <ul data-bbox="550 288 1258 381" style="list-style-type: none"> <li data-bbox="550 288 957 311">• Encrassement du système de capteurs</li> <li data-bbox="550 322 783 346">• Fortes précipitations</li> <li data-bbox="550 356 1258 380">• Longs trajets interurbains sans circulation, parexemple dans le désert</li> </ul> <p data-bbox="543 399 1689 449">Les systèmes d'aide à la conduite et systèmes de sécurité active peuvent être en panne ou momentanément indisponibles. Le fonctionnement du système de freinage, de la direction et de l'entraînement reste assuré.</p> <p data-bbox="543 458 1060 482">► Continuez à rouler en faisant preuve de vigilance.</p> <p data-bbox="543 508 1674 558">Dès que les causes de l'anomalie sont supprimées, les systèmes d'aide à la conduite et systèmes de sécurité active sont de nouveau disponibles et les symboles correspondant sont désactivés.</p> <p data-bbox="543 570 927 594">Si le message d'écran ne disparaît pas:</p> <ul data-bbox="543 607 1230 700" style="list-style-type: none"> <li data-bbox="543 607 1175 630">► Arrêtez-vous en tenant compte des conditions de circulation.</li> <li data-bbox="543 641 1230 665">► Nettoyez l'extérieur de tous les caches de capteurs (→ page 258).</li> <li data-bbox="543 675 814 699">► Redémarrez le véhicule.</li> </ul>

## Messages sur le visuel



Champ caméra réduit cf. notice d'utilisation

## Causes et conséquences possibles et ► Solutions

\* La vision de la caméra multifonction est réduite. Causes possibles:

- Encrassement du pare-brise dans le champ de vision de la caméra multifonction
- Fortes précipitations ou brouillard
- Buée sur le pare-brise à l'intérieur ou à l'extérieur: dans certaines conditions météorologiques, de la buée peut se former sur la face intérieure ou la face extérieure du pare-brise à la saison froide.

**i** Cette buée sur le pare-brise disparaît rapidement de manière automatique à l'aide du chauffage. La limitation d'utilisation est seulement temporaire.

Les systèmes d'aide à la conduite et systèmes de sécurité active peuvent être en panne ou momentanément indisponibles. Le fonctionnement du système de freinage, de la direction et de l'entraînement reste assuré.

- Continuez à rouler en faisant preuve de vigilance.
- Pour enlever la buée à l'extérieur, balayez une fois (→ page 179).
- Pour éliminer la buée à l'intérieur, appuyez sur (→ page 195).

Dès que les causes de l'anomalie sont supprimées, les systèmes d'aide à la conduite et systèmes de sécurité active sont de nouveau disponibles et les symboles correspondant sont désactivés.

Si le message d'écran ne s'éteint toujours pas après un trajet d'environ 15 minutes:

- Arrêtez-vous en tenant compte des conditions de circulation.
- Nettoyez le pare-brise, notamment à l'endroit de la caméra multifonction (→ page 258).
- Redémarrez le véhicule.

Messages sur le visuel	Causes et conséquences possibles et ► Solutions
 <p data-bbox="194 512 462 564">Dispo. de manière limitée avec remorque</p>	<p data-bbox="526 248 1690 300">* Lorsque la prise de remorque est occupée, certains systèmes d'aide à la conduite ne sont disponibles que de manière limitée.</p> <ul style="list-style-type: none"> <li data-bbox="545 310 1395 336">► Soyez attentif lorsque vous tractez une remorque ou lorsqu'un porte-vélo est monté.</li> </ul>
<p data-bbox="194 585 462 688">Mauvaise visibilité de la caméra sur le conducteur Fonctions concernées: cf. notice d'utilisation</p>	<p data-bbox="526 585 1173 611">* La vision de la caméra conducteur est réduite. Causes possibles:</p> <ul style="list-style-type: none"> <li data-bbox="545 621 1432 647">• Le champ de vision de la caméra conducteur est obstrué par des objets ou autocollants.</li> <li data-bbox="545 657 951 683">• La caméra conducteur est encrassée.</li> </ul> <ul style="list-style-type: none"> <li data-bbox="545 699 1284 725">► Veillez à ce que le champ de vision de la caméra conducteur soit dégagé.</li> <li data-bbox="545 735 1672 787">► Si nécessaire, nettoyez la caméra conducteur. Ce faisant, tenez compte des remarques relatives à l'entretien de l'intérieur du véhicule pour l'écran (→ page 452).</li> </ul>

Messages sur le visuel	Causes et conséquences possibles et ► Solutions
<p>Modifier la position du volant et du siège jusqu'à ce que 6 points soient visibles en haut de l'écran</p>	<p>* La caméra conducteur ne peut pas détecter la direction de votre regard.</p> <p>► Modifiez la position du volant et du siège jusqu'à ce que six points soient visibles sur le bord supérieur de l'écran. Le message d'écran réapparaît, si la caméra conducteur ne peut de nouveau pas détecter la direction de votre regard au bout de 30 minutes.</p> <p>Le message d'écran n'apparaît plus, si vous confirmez le message d'écran et la caméra conducteur ne peut pas détecter la direction de votre regard pendant tout le trajet.</p>
<p>Caméra conducteur ne fonctionne pas cf. notice d'utilisation</p>	<p>* La caméra conducteur est en panne.</p> <p>► Rendez-vous dans un atelier qualifié.</p>
<p>PRE-SAFE ne fonctionne pas cf. notice d'utilisation</p>	<p>* Les fonctions du système PRE-SAFE® sont en panne.</p> <p>► Rendez-vous dans un atelier qualifié.</p>
<p>PRE-SAFE Impulse latéral ne fonctionne pas cf. notice d'utilisation</p>	<p>* Le système PRE-SAFE® Impulse latéral est en panne ou ne fonctionne pas en raison d'un déclenchement.</p> <p>► Rendez-vous dans un atelier qualifié.</p>
<p>PRE-SAFE PLUS ne fonctionne pas cf. notice d'utilisation</p>	<p>* Le système PRE-SAFE® PLUS est en panne.</p> <p>► Continuez à rouler.</p> <p>ou</p> <p>► Arrêtez-vous en tenant compte des conditions de circulation et redémarrez le véhicule.</p> <p>► Si le message d'écran ne disparaît pas, rendez-vous dans un atelier qualifié.</p>

## Systèmes d'aide au stationnement



Messages sur le visuel	Causes et conséquences possibles et ► Solutions
<p>PARKTRONIC ne fonctionne pas cf. notice d'utilisation</p>	<p>* L'assistant de stationnement PARKTRONIC est en panne. Dès que les causes de l'anomalie sont supprimées, le système est de nouveau disponible.</p> <ul style="list-style-type: none"> <li>► Continuez à rouler en tenant compte de l'environnement du véhicule.</li> </ul> <p>ou</p> <ul style="list-style-type: none"> <li>► Arrêtez-vous en tenant compte des conditions de circulation et redémarrez le véhicule.</li> <li>► Si le message d'écran reste affiché, rendez-vous dans un atelier qualifié.</li> </ul>
<p>PARKTRONIC et aide aux manœuvres arrière pas disponibles avec une remorque</p>	<p>* Lorsqu'un dispositif de transport (une remorque ou un porte-vélo, par exemple) est fixé au dispositif pour remorque et que la liaison électrique est établie correctement, l'assistant de stationnement PARKTRONIC arrière n'est pas disponible en marche arrière. L'aide aux manœuvres arrière n'est alors pas disponible.</p> <ul style="list-style-type: none"> <li>► Appuyez sur le Touch Control gauche et confirmez le message d'écran.</li> </ul>
<p>Assistant de stationnement actif et PARKTRONIC ne fonctionnent pas cf. notice d'utilisation</p>	<p>* L'assistant de stationnement actif et l'assistant de stationnement PARKTRONIC sont en panne. Dès que les causes de l'anomalie sont supprimées, le système est de nouveau disponible.</p> <ul style="list-style-type: none"> <li>► Continuez à rouler en tenant compte de l'environnement du véhicule.</li> </ul> <p>ou</p> <ul style="list-style-type: none"> <li>► Arrêtez-vous en tenant compte des conditions de circulation et redémarrez le véhicule.</li> <li>► Si le message d'écran reste affiché, rendez-vous dans un atelier qualifié.</li> </ul>



Messages sur le visuel	Causes et conséquences possibles et ► Solutions
<p>Assistant stationnement actif Aide aux manœuvres dispo. uniq. de manière limitée cf. notice d'utilisation</p>	<p>* L'aide aux manœuvres de l'assistant de stationnement actif n'est momentanément pas disponible ou seulement de manière limitée.</p> <ul style="list-style-type: none"><li>► Nettoyez tous les capteurs du système de stationnement et de caméras (→ page 450).</li><li>► Si le message d'écran reste affiché, rendez-vous dans un atelier qualifié.</li></ul>

### Systeme d'appel d'urgence Mercedes-Benz

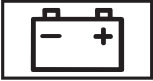
Messages sur le visuel	Causes et conséquences possibles et ► Solutions
<p> ne fonctionne pas</p>	<p>* Le système d'appel d'urgence Mercedes-Benz est en panne. De plus, le système Mercedes me connect est également en panne.</p> <ul style="list-style-type: none"><li>► Rendez-vous dans un atelier qualifié.</li></ul>

## Batterie

Messages sur le visuel	Causes et conséquences possibles et ► Solutions
 <p>Réseau de bord 12 V Aller à l'atelier</p>	<p>* Le réseau de bord 12 V est en panne.</p> <ul style="list-style-type: none"> <li>► Rendez-vous immédiatement dans un atelier qualifié.</li> </ul>
 <p>S'arrêter cf. notice d'utilisation</p>	<p>* La batterie 12 V ne se charge plus et l'état de charge qu'elle a atteint est trop faible.</p> <div style="border: 1px solid black; padding: 5px; margin: 10px 0;"> <p><b>!</b> <b>REMARQUE</b> Risque de dommage au niveau du système d'entraînement en cas de poursuite du trajet</p> <ul style="list-style-type: none"> <li>► Ne continuez pas de rouler.</li> <li>► Prenez contact avec un atelier qualifié.</li> </ul> </div> <ul style="list-style-type: none"> <li>► Arrêtez-vous immédiatement en tenant compte des conditions de circulation. Ne continuez pas de rouler.</li> <li>► Arrêtez le véhicule.</li> <li>► Prenez contact avec un atelier qualifié.</li> </ul>



Messages sur le visuel	Causes et conséquences possibles et ► Solutions
 <p>Démarrer le véhicule pour charger la batterie 12 V</p>	<p>* Le véhicule est arrêté et l'état de charge de la batterie 12 V est trop faible.</p> <ul style="list-style-type: none"> <li>► Arrêtez les consommateurs électriques qui ne sont pas indispensables.</li> <li>► Roulez avec le véhicule pendant 30 à 60 minutes.</li> </ul> <p>ou</p> <ul style="list-style-type: none"> <li>► Chargez le véhicule sur une borne de recharge (→ page 229).</li> </ul>
 <p>Arrêter le véhicule Ne pas éteindre le véhicule pour charger la batterie 12 V</p>	<p>* L'état de charge de la batterie 12 V est trop faible.</p> <ul style="list-style-type: none"> <li>► Arrêtez-vous immédiatement en tenant compte des conditions de circulation. Ne continuez pas de rouler.</li> <li>► Laissez tourner le moteur du véhicule.</li> <li>► Attendez que le message d'écran disparaisse avant de continuer à rouler.</li> <li>► Si le message d'écran ne disparaît pas: prenez contact avec un atelier qualifié.</li> </ul>

### Système de contrôle de la pression des pneus

Messages sur le visuel	Causes et conséquences possibles et ► Solutions
<p>Contrôle pression pneus pas disponible pour l'instant</p>	<p>* Une source radio puissante perturbe le système. Le système ne reçoit aucun signal des capteurs de pression de pneu. Le système de contrôle de la pression des pneus n'est momentanément pas disponible.</p> <p>Le système de contrôle de la pression des pneus se réactive automatiquement dès que la cause de la défaillance est éliminée.</p>



Messages sur le visuel	Causes et conséquences possibles et ► Solutions
<p>Contrôle pression pneus ne fonctionne pas</p>	<p>► Continuez à rouler.</p> <p>* Le système de contrôle de la pression des pneus est en panne.</p> <div style="border: 1px solid gray; padding: 5px;"> <p><b>⚠ ATTENTION</b> Risque d'accident en cas de défaillance du système de contrôle de la pression des pneus</p> <p>Le système de contrôle de la pression des pneus ne peut pas vous prévenir correctement en cas de perte de pression dans un ou plusieurs pneus.</p> <p>Des pneus avec une pression de pneu trop basse peuvent compromettre, par exemple le comportement routier ainsi que la manœuvrabilité et le comportement au freinage du véhicule.</p> <p>► Faites contrôler le système de contrôle de la pression des pneus par un atelier qualifié.</p> </div>
<p>Contrôle pression pneus ne fonctionne pas Pas de capteurs de pression de pneu</p>	<p>* Les roues qui ont été montées n'ont pas de capteur de pression de pneu approprié. Le système de contrôle de la pression des pneus est désactivé.</p> <p>► Montez des roues munies de capteurs de pression de pneu appropriés.</p>
<div style="text-align: center;">  </div> <p>Pas de capteurs roue</p>	<p>* Il n'y a pas de signal du capteur de pression de pneu au niveau d'un ou plusieurs pneus. Aucune valeur de pression n'est affichée au niveau du ou des pneus concernés.</p> <p>► Faites remplacer le ou les capteurs de pression de pneu défectueux par un atelier qualifié.</p>

Messages sur le visuel	Causes et conséquences possibles et ► Solutions
 <p data-bbox="144 339 310 365">Contrôler pneus</p>	<p data-bbox="476 249 1387 308">* La pression de pneu a fortement baissé. La position de la ou des roues concernées est indiquée. En outre, un signal d'alerte retentit.</p> <div data-bbox="500 325 1646 615" style="border: 1px solid gray; padding: 5px;"><p data-bbox="506 332 1286 360"><b>▲ ATTENTION</b> Risque d'accident en raison d'une pression de pneu trop basse</p><ul data-bbox="519 373 1622 495" style="list-style-type: none"><li>• Les pneus risquent d'éclater.</li><li>• Les pneus peuvent s'user de manière excessive et/ou irrégulière.</li><li>• Le comportement routier ainsi que la manœuvrabilité et le comportement au freinage du véhicule peuvent être fortement compromis.</li></ul><p data-bbox="506 511 1021 536">Vous risquez alors de perdre le contrôle du véhicule.</p><ul data-bbox="506 542 1068 605" style="list-style-type: none"><li>► Tenez compte des pressions de pneu recommandées.</li><li>► Adaptez la pression de pneu si nécessaire.</li></ul></div> <p data-bbox="495 629 1179 692">► Arrêtez le véhicule en tenant compte des conditions de circulation. ► Contrôlez la pression de pneu (→ page 481) et les pneus.</p>
 <p data-bbox="144 798 408 824">Corriger pression de pneu</p>	<p data-bbox="476 708 1622 757">* La pression d'un ou plusieurs pneus est insuffisante ou la différence de pression de pneu entre les différentes roues est très importante.</p> <ul data-bbox="495 767 1604 857" style="list-style-type: none"><li>► Contrôlez la pression de pneu et corrigez-la si nécessaire.</li><li>► En cas de réglage correct de la pression de pneu, redémarrez le système de contrôle de la pression des pneus (→ page 486).</li></ul>

## Messages sur le visuel



Attention pneu(s) défect.

## Causes et conséquences possibles et ► Solutions

\* La pression de pneu d'un ou plusieurs pneus baisse brusquement. La position de la ou des roues concernées est indiquée.

**▲ ATTENTION** Risque d'accident en cas de conduite avec des pneus dégonflés



- Les pneus peuvent surchauffer et s'endommager.
- Le comportement routier ainsi que la manœuvrabilité et le comportement au freinage du véhicule peuvent être fortement compromis.

Vous risquez alors de perdre le contrôle du véhicule.

- Ne roulez pas avec un pneu dégonflé.
- En cas de pneus MOExtended dégonflés, n'excédez pas la distance pouvant être parcourue en mode de secours et la vitesse maximale autorisée.
- Respectez les consignes en cas de crevaison.

Consignes en cas de crevaison (→ page 458).

- Arrêtez le véhicule en tenant compte des conditions de circulation.
- Contrôlez les pneus.

Messages sur le visuel	Causes et conséquences possibles et ► Solutions
 <p data-bbox="144 339 336 366">Surchauffe pneu(s)</p>	<p data-bbox="476 249 1618 298">* Au moins un pneu a subi une surchauffe. Les pneus concernés sont affichés en rouge. Dans le cas de températures s'approchant de la valeur limite, les pneus sont affichés en orange.</p> <p data-bbox="506 325 1646 353"><b>▲ ATTENTION</b> Risque d'accident en cas de conduite avec des pneus ayant subi une surchauffe</p> <p data-bbox="513 366 1055 391">Des pneus ayant subi une surchauffe risquent d'éclater.</p> <p data-bbox="513 401 1088 426">► Réduisez votre vitesse pour que les pneus refroidissent.</p>
 <p data-bbox="144 543 225 568">Ralentir</p>	<p data-bbox="476 453 1618 502">* Au moins un pneu a subi une surchauffe. Les pneus concernés sont affichés en rouge. Dans le cas de températures s'approchant de la valeur limite, les pneus sont affichés en orange.</p> <p data-bbox="506 529 1646 557"><b>▲ ATTENTION</b> Risque d'accident en cas de conduite avec des pneus ayant subi une surchauffe</p> <p data-bbox="513 570 1055 595">Des pneus ayant subi une surchauffe risquent d'éclater.</p> <p data-bbox="513 606 1088 630">► Réduisez votre vitesse pour que les pneus refroidissent.</p>

### Voyants de contrôle et d'alerte

#### Vue d'ensemble des voyants de contrôle et d'alerte

Lorsque vous mettez le véhicule en marche, certains systèmes effectuent un autodiagnostic. Certains voyants de contrôle et d'alerte peuvent alors

s'allumer ou clignoter momentanément. Cela n'est pas critique. Les voyants de contrôle et d'alerte ne signalent un défaut que s'ils s'allument ou clignotent après avoir mis en marche le véhicule ou pendant la marche.

Les voyants de contrôle et d'alerte se trouvent dans les champs d'affichage mis en évidence.

### Ecran conducteur

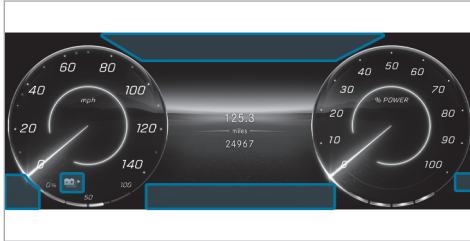



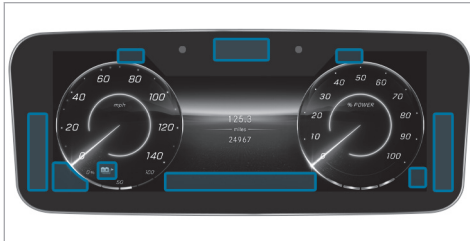

### Ecran conducteur avec caméra conducteur





### Voyants de contrôle et d'alerte



#### Sécurité des occupants

-  Système de retenue (→ page 613)
-  Ceintures de sécurité (→ page 613)
-  Rappel de présence de personnes (voyant blanc) (→ page 613)
-  Rappel de présence de personnes (voyant orange) (→ page 613)

#### Système d'entraînement







-  Puissance réduite (→ page 615)
-  Défaut système (→ page 615)
-  Défaut électrique (→ page 615)

#### Véhicule



-  Direction assistée (voyant orange) (→ page 617)
-  Direction assistée (voyant rouge) (→ page 617)
-  Direction de l'essieu arrière (voyant orange) (→ page 617)

-  Direction de l'essieu arrière (voyant rouge) (→ page 617)

#### Freinage

-  Frein de stationnement électrique (voyant orange) (→ page 619)
-  Etats-Unis: frein de stationnement électrique (voyant rouge) (→ page 619)
-  Canada: frein de stationnement électrique (voyant rouge) (→ page 619)
-  Etats-Unis: système de freinage à récupération d'énergie (RBS) (→ page 619)
-  Canada: freins (voyant orange) (→ page 619)
-  Etats-Unis: freins (voyant rouge) (→ page 619)
-  Canada: freins (voyant rouge) (→ page 619)

#### Systèmes d'aide à la conduite et systèmes de sécurité active

-  ABS (→ page 622)
-  ESP® (→ page 622)

## 612 Messages d'écran et voyants de contrôle et d'alerte

---

 ESP® OFF (→ page 622)

 ATTENTION ASSIST (→ page 622)

 Assistant de signalisation routière  
(→ page 622)

 Alerte de distance (→ page 622)

 Freinage d'urgence assisté actif  
(→ page 622)

 Freinage d'urgence assisté actif  
(→ page 622)

 Freinage d'urgence assisté actif  
(→ page 622)

 AIRMATIC (→ page 622)

### Système d'appel d'urgence Mercedes-Benz

 Système d'appel d'urgence Mercedes-Benz  
(→ page 627)

### Système de contrôle de la pression des pneus

 Système de contrôle de la pression des  
pneus (→ page 628)

### Eclairage extérieur

 Feux de position (→ page 167)

 Feux de croisement (→ page 167)

 Feux de route (→ page 169)

 Clignotants (→ page 169)

 Eclairage antibrouillard arrière  
(→ page 167)

### Symboles sur l'écran central



 Aide au départ (→ page 340)

 Alerte en cas de circulation transversale  
arrière (→ page 341)

 Freinage durant les manœuvres  
(→ page 342)

## Sécurité des occupants

Voyants de contrôle et d'alerte	Causes et conséquences possibles et ► Solutions
 <p data-bbox="195 415 450 459">Voyant d'alerte des systèmes de retenue</p>	<p data-bbox="519 319 1434 370">* Le voyant d'alerte rouge du système de retenue s'allume alors que le véhicule a été démarré. Le système de retenue est en panne (→ page 51).</p> <div data-bbox="532 389 1702 627" style="border: 1px solid gray; padding: 5px;"> <p data-bbox="541 397 1332 422"><b>⚠ DANGER</b> Danger de mort dû à des défauts au niveau du système de retenue</p> <p data-bbox="541 439 1665 487">Des éléments du système de retenue peuvent être activés par inadvertance ou ne pas se déclencher comme prévu en cas d'accident. Le réseau de bord haute tension pourrait ne pas être coupé comme prévu en cas d'accident.</p> <p data-bbox="541 498 1615 547">Si vous touchez des composants endommagés du réseau de bord haute tension, vous risquez de recevoir une décharge électrique.</p> <ul style="list-style-type: none"> <li data-bbox="541 560 1434 585">► Faites immédiatement contrôler et réparer le système de retenue par un atelier qualifié.</li> <li data-bbox="541 595 1110 620">► Après un accident, arrêtez immédiatement le véhicule.</li> </ul> </div> <ul style="list-style-type: none"> <li data-bbox="528 646 894 671">► Continuez de rouler prudemment.</li> <li data-bbox="528 681 1240 706">► Tenez compte des messages qui apparaissent sur l'écran conducteur.</li> <li data-bbox="528 716 1079 741">► Rendez-vous immédiatement dans un atelier qualifié.</li> </ul>



Voyants de contrôle et d'alerte	Causes et conséquences possibles et ► Solutions
 <p data-bbox="144 366 417 418">Le voyant d'alerte des ceintures de sécurité clignote</p>	<p data-bbox="463 277 1443 325">* Le voyant rouge d'alerte des ceintures de sécurité clignote et un signal d'alerte périodique retentit. Le conducteur ou le passager n'ont pas bouclé leur ceinture de sécurité pendant la marche.</p> <ul style="list-style-type: none"> <li data-bbox="476 335 986 360">► Bouclez votre ceinture de sécurité (→ page 50).</li> <li data-bbox="476 366 912 391">Des objets se trouvent sur le siège passager.</li> <li data-bbox="476 397 1055 422">► Enlevez les objets qui se trouvent sur le siège passager.</li> </ul>
 <p data-bbox="144 532 417 584">Le voyant d'alerte des ceintures de sécurité s'allume</p>	<p data-bbox="463 443 1578 468">* Le voyant rouge d'alerte des ceintures de sécurité s'allume pendant 6 secondes après le démarrage du véhicule.</p> <p data-bbox="476 474 986 499">En outre, un signal d'alerte périodique peut retentir.</p> <p data-bbox="476 505 1646 553">Le voyant rouge d'alerte des ceintures de sécurité sert à attirer l'attention du conducteur et celle du passager sur le fait qu'ils doivent boucler leur ceinture de sécurité.</p> <ul style="list-style-type: none"> <li data-bbox="476 563 986 588">► Bouclez votre ceinture de sécurité (→ page 50).</li> </ul> <p data-bbox="476 605 1641 652">Des objets posés sur le siège passager peuvent empêcher le voyant rouge d'alerte des ceintures de sécurité de s'éteindre.</p>
 <p data-bbox="144 764 395 843">Voyant d'alerte rappel de présence de personnes (voyant blanc)</p>	<p data-bbox="463 675 1160 700">* Le voyant d'alerte blanc rappel de présence de personnes est allumé.</p> <p data-bbox="476 706 975 731">Le rappel de présence de personnes est désactivé.</p> <ul style="list-style-type: none"> <li data-bbox="476 737 1171 762">► Pour activer le rappel de présence de personnes, voir (→ page 84).</li> </ul>





Voyants de contrôle et d'alerte	Causes et conséquences possibles et ► Solutions
 <p>Voyant d'alerte rappel de présence de personnes (voyant orange)</p>	<p>* Le voyant d'alerte orange rappel de présence de personnes est allumé. Le rappel de présence de personnes est en panne.</p> <p>► Tenez compte des messages qui apparaissent sur l'écran conducteur.</p>



### Système d'entraînement

Voyants de contrôle et d'alerte	Causes et conséquences possibles et ► Solutions
 <p>Voyant d'alerte de puissance réduite</p>	<p>* Le voyant d'alerte orange de puissance réduite est allumé. La puissance du système d'entraînement est réduite.</p> <p>► Tenez compte des messages qui apparaissent sur l'écran conducteur.</p>

Voyants de contrôle et d'alerte	Causes et conséquences possibles et ► Solutions
 <p data-bbox="144 366 410 415">Voyant d'alerte défaut système</p>	<p data-bbox="463 277 1498 326">* Le voyant d'alerte rouge de défaut système est allumé alors que le véhicule est en état de marche [READY]. Un défaut est survenu dans le système d'entraînement.</p> <p data-bbox="476 335 1190 363">► Tenez compte des messages qui apparaissent sur l'écran conducteur.</p>
 <p data-bbox="144 529 395 578">Voyant d'alerte de défaut électrique</p>	<p data-bbox="463 438 1031 486">* Le voyant rouge d'alerte de défaut électrique est allumé. La partie électrique présente un défaut.</p> <p data-bbox="476 496 1190 524">► Tenez compte des messages qui apparaissent sur l'écran conducteur.</p>

## Véhicule

Voyants de contrôle et d'alerte	Causes et conséquences possibles et ► Solutions
 <p>Voyant d'alerte de direction assistée (voyant orange)</p>	<p>* Le voyant orange d'alerte direction assistée est allumé alors que le véhicule fonctionne. L'assistance ou la direction est en panne.</p> <p>► Tenez compte des messages qui apparaissent sur l'écran conducteur.</p>
 <p>Voyant d'alerte de direction assistée (voyant rouge)</p>	<p>* Le voyant rouge d'alerte de la direction assistée est allumé alors que le véhicule fonctionne. L'assistance ou la direction est en panne.</p> <div style="background-color: #f0f0f0; padding: 5px; border: 1px solid #ccc;"> <p><b>⚠ ATTENTION</b> Risque d'accident dû à une manœuvrabilité limitée</p> <p>Si la direction ne fonctionne plus correctement, la sécurité de fonctionnement du véhicule est compromise.</p> <ul style="list-style-type: none"> <li>► Arrêtez-vous immédiatement en tenant compte des conditions de circulation. Ne continuez pas de rouler.</li> <li>► Prenez contact avec un atelier qualifié.</li> </ul> </div> <p>► Tenez compte des messages qui apparaissent sur l'écran conducteur.</p>

Voyants de contrôle et d'alerte	Causes et conséquences possibles et ► Solutions
 <p>Voyant d'alerte de direction de l'essieu arrière (voyant orange)</p>	<p>* Le voyant orange d'alerte direction de l'essieu arrière est allumé alors que le véhicule fonctionne. La direction de l'essieu arrière présente un défaut.</p> <ul style="list-style-type: none"> <li>► Tenez compte des messages qui apparaissent sur l'écran conducteur.</li> </ul>
 <p>Voyant d'alerte de direction de l'essieu arrière (voyant rouge)</p>	<p>* Le voyant rouge d'alerte direction de l'essieu arrière est allumé alors que le véhicule fonctionne. La direction de l'essieu arrière présente un défaut.</p> <div style="border: 1px solid gray; padding: 5px; margin-top: 10px;"> <p><b>⚠ ATTENTION</b> Risque d'accident dû à une manœuvrabilité limitée</p> <p>Si la direction ne fonctionne plus correctement, la sécurité de fonctionnement du véhicule est compromise.</p> <ul style="list-style-type: none"> <li>► Arrêtez-vous immédiatement en tenant compte des conditions de circulation. Ne continuez pas de rouler.</li> <li>► Prenez contact avec un atelier qualifié.</li> </ul> </div> <ul style="list-style-type: none"> <li>► Tenez compte des messages qui apparaissent sur l'écran conducteur.</li> </ul>

## Freinage

## Voyants de contrôle et d'alerte



Voyant du frein de stationnement électrique (voyant rouge) (uniquement pour les Etats-Unis)



Voyant du frein de stationnement électrique (voyant rouge) (uniquement pour le Canada)



## Causes et conséquences possibles et ► Solutions

- \* Le voyant rouge du frein de stationnement électrique clignote ou est allumé.  
En cas de défaut, le voyant orange du frein de stationnement électrique est en outre allumé.  
► Tenez compte des messages qui apparaissent sur l'écran conducteur.

Voyants de contrôle et d'alerte	Causes et conséquences possibles et ► Solutions
<p>Voyant du frein de stationnement électrique (voyant orange)</p>	
<div data-bbox="155 370 310 453" style="border: 1px solid black; padding: 5px; text-align: center; font-weight: bold; font-size: 1.2em;">RBS</div> <p>Voyant d'alerte du système de freinage à récupération d'énergie (uniquement pour les Etats-Unis)</p> <div data-bbox="155 570 310 653" style="border: 1px solid black; padding: 5px; text-align: center; font-size: 1.5em;">ⓘ</div> <p>Voyant d'alerte des freins (voyant orange) (uniquement pour le Canada)</p>	<p>*Le voyant orange d'alerte <span style="border: 1px solid black; padding: 0 2px;">RBS</span> (uniquement pour les Etats-Unis) ou le voyant orange d'alerte des freins <span style="border: 1px solid black; border-radius: 50%; padding: 0 2px;">ⓘ</span> (uniquement pour le Canada) est allumé alors que le véhicule fonctionne.</p> <div data-bbox="482 439 1648 477" style="background-color: #f0f0f0; padding: 5px;"> <p><b>▲ ATTENTION</b> Risque d'accident en cas de défaut dans le système de freinage</p> </div> <p>Lorsque le système de freinage est en panne, le comportement au freinage peut être compromis.</p> <ul style="list-style-type: none"> <li>▶ Continuez de rouler prudemment.</li> <li>▶ Faites immédiatement contrôler le système de freinage par un atelier qualifié.</li> </ul> <p>L'aide au démarrage en côte peut être en panne.</p> <ul style="list-style-type: none"> <li>▶ Continuez à rouler avec précaution à une vitesse adaptée et en maintenant une distance suffisante par rapport au véhicule qui précède.</li> <li>▶ Si un message d'écran apparaît sur l'écran conducteur, tenez-en compte.</li> <li>▶ Rendez-vous dans un atelier qualifié.</li> </ul>

## Voyants de contrôle et d'alerte



Voyant d'alerte des freins  
(uniquement pour les États-Unis)



Voyant d'alerte des freins  
(uniquement pour le Canada)

## Causes et conséquences possibles et ► Solutions

\* Le voyant rouge d'alerte des freins est allumé alors que le véhicule fonctionne.

Causes possibles:

- L'amplification de la force de freinage est en panne et le comportement au freinage du véhicule peut se modifier.
  - Il n'y a pas suffisamment de liquide de frein dans le réservoir de liquide de frein.
- Tenez compte des messages qui apparaissent sur l'écran conducteur.

**⚠ ATTENTION** Risque d'accident et de blessure en cas de défaut de l'amplification de la force de freinage

Lorsque l'amplification de la force de freinage est en panne, vous devez éventuellement appliquer un effort de freinage plus important sur la pédale de frein pour freiner. Le comportement au freinage peut être compromis. La distance de freinage peut s'allonger dans les situations de freinage d'urgence.

- Arrêtez-vous immédiatement en tenant compte des conditions de circulation. Ne continuez pas à rouler!
- Prenez contact avec un atelier qualifié.

**⚠ ATTENTION** Risque d'accident en cas de niveau de liquide de frein bas

Si le niveau de liquide de frein est trop bas, l'effet de freinage et donc le comportement au freinage peuvent être compromis.



- Arrêtez-vous immédiatement en tenant compte des conditions de circulation. Ne continuez pas de rouler.
- Prenez contact avec un atelier qualifié.



Voyants de contrôle et d'alerte	Causes et conséquences possibles et ► Solutions
	► Ne faites pas l'appoint de liquide de frein.



### Systèmes d'aide à la conduite et systèmes de sécurité active



Voyants de contrôle et d'alerte	Causes et conséquences possibles et ► Solutions
 <p>Voyant d'alerte ABS</p>	<p>* Le voyant orange d'alerte ABS est allumé alors que le véhicule fonctionne. L'ABS est en panne.</p> <p>Si un signal d'alerte retentit également, c'est que l'EBD est en panne. D'autres systèmes d'aide à la conduite et systèmes de sécurité active peuvent également être en panne.</p> <p>► Tenez compte des messages qui apparaissent sur l'écran conducteur.</p> <div data-bbox="482 660 1648 702"><p><b>▲ ATTENTION</b> Risque de dérapage en cas de défaut de l'EBD ou de l'ABS</p></div> <p>Les roues peuvent se bloquer au freinage.</p> <p>La manœuvrabilité et le comportement au freinage du véhicule sont alors fortement compromis et la distance de freinage peut augmenter. En outre, d'autres systèmes de sécurité active sont désactivés.</p> <p>► Continuez de rouler prudemment.</p> <p>► Faites immédiatement contrôler le système de freinage par un atelier qualifié.</p>



Voyants de contrôle et d'alerte	Causes et conséquences possibles et ► Solutions
 <p data-bbox="195 370 467 422">Le voyant d'alerte ESP® clignote</p>	<p data-bbox="513 277 1240 329">* Le voyant orange d'alerte ESP® clignote pendant la marche. Une ou plusieurs roues ont atteint leur limite d'adhérence (→ page 262).</p> <ul style="list-style-type: none"> <li data-bbox="526 339 1308 365">► Adaptez votre style de conduite aux conditions routières et météorologiques.</li> </ul>
 <p data-bbox="195 536 467 588">Le voyant d'alerte ESP® est allumé</p>	<p data-bbox="513 443 1262 495">* Le voyant orange d'alerte ESP® est allumé alors que le véhicule fonctionne. L'ESP® est en panne.</p> <p data-bbox="526 505 1641 557">D'autres systèmes d'aide à la conduite et systèmes de sécurité active, tels que le BAS, peuvent également être en panne.</p> <ul style="list-style-type: none"> <li data-bbox="526 567 1240 593">► Tenez compte des messages qui apparaissent sur l'écran conducteur.</li> </ul> <div data-bbox="537 609 1696 650" style="background-color: #e0e0e0; padding: 5px;"> <p data-bbox="543 619 1169 645"><b>⚠ ATTENTION</b> Risque de dérapage dû à un défaut dans l'ESP®</p> </div> <p data-bbox="543 660 1668 712">Si l'ESP® est en panne, il ne peut pas stabiliser la trajectoire du véhicule. ® En outre, d'autres systèmes de sécurité active sont désactivés.</p> <ul style="list-style-type: none"> <li data-bbox="543 723 911 749">► Continuez de rouler prudemment.</li> <li data-bbox="543 759 1021 785">► Faites contrôler l'ESP® par un atelier qualifié.</li> </ul>

Voyants de contrôle et d'alerte	Causes et conséquences possibles et ► Solutions
 <p>Voyant d'alerte ESP® OFF</p>	<p>* Le voyant orange d'alerte ESP® OFF est allumé alors que le véhicule fonctionne. L'ESP® est désactivé. D'autres systèmes d'aide à la conduite et systèmes de sécurité active peuvent également être sans fonction.</p> <p><b>▲ ATTENTION</b> Risque de dérapage en cas de conduite avec l'ESP® désactivé</p> <p>L'ESP® ne peut pas procéder à la stabilisation du véhicule. En outre, d'autres systèmes de sécurité active ne sont disponibles que de manière limitée.</p> <ul style="list-style-type: none"> <li>► Continuez de rouler prudemment.</li> <li>► Désactivez l'ESP® uniquement tant que la situation l'exige.</li> </ul> <p>Si l'ESP® ne peut pas être activé, l'ESP® est en panne.</p> <ul style="list-style-type: none"> <li>► Faites immédiatement contrôler l'ESP® par un atelier qualifié.</li> </ul> <p>► Tenez compte des remarques relatives à la désactivation de l'ESP® (→ page 262).</p>
 <p>Voyant d'alerte ATTENTION ASSIST</p>	<p>* Le voyant d'alerte ATTENTION ASSIST est allumé. Le système ATTENTION ASSIST est en panne.</p> <ul style="list-style-type: none"> <li>► Rendez-vous dans un atelier qualifié.</li> </ul>

Voyants de contrôle et d'alerte	Causes et conséquences possibles et ► Solutions
 <p>Voyant d'alerte de l'assistant de signalisation routière</p>	<p>* Le voyant d'alerte de l'assistant de signalisation routière est allumé. L'assistant de signalisation routière est en panne.</p> <p>► Tenez compte des messages qui apparaissent sur l'écran conducteur.</p>
 <p>Voyant d'alerte de distance</p>	<p>* Le voyant rouge d'alerte de distance s'allume pendant la marche. La distance par rapport au véhicule qui précède est trop faible pour la vitesse sélectionnée. Si un signal d'alerte retentit également, c'est que vous vous rapprochez d'un obstacle à une vitesse trop élevée.</p> <p>► Soyez prêt à freiner. ► Augmentez la distance.</p> <p>Fonctionnement du freinage d'urgence assisté actif (→ page 292).</p>
 <p>Voyant d'alerte de freinage d'urgence assisté actif</p>	<p>* Le voyant d'alerte de freinage d'urgence assisté actif est allumé. Le système n'est pas disponible en raison de capteurs encrassés ou d'un défaut ou bien son fonctionnement est limité.</p> <p>► Tenez compte des messages qui apparaissent sur l'écran conducteur.</p>



Voyants de contrôle et d'alerte	Causes et conséquences possibles et ► Solutions
 <p>Voyant d'alerte de freinage d'urgence assisté actif</p>	<p>* Le voyant d'alerte de freinage d'urgence assisté actif est allumé. Le système est désactivé ou le fonctionnement a été automatiquement limité. Cela peut se produire lorsque le conducteur n'a pas attaché sa ceinture ou si un autre système d'aide à la conduite a été activé.</p> <p>► Tenez compte des informations sur le freinage d'urgence assisté actif (→ page 292).</p>
 <p>Voyant d'alerte de freinage d'urgence assisté actif</p>	<p>* Le voyant d'alerte de freinage d'urgence assisté actif est allumé. Après le démarrage, le fonctionnement du système est limité en raison du cycle d'initialisation. En fonction des conditions ambiantes, le cycle d'initialisation peut durer quelques minutes.</p> <p>► Tenez compte des informations sur le freinage d'urgence assisté actif (→ page 292).</p>
 <p>Voyant d'alerte du train de roulement (voyant orange)</p>	<p>* Le voyant d'alerte orange de la suspension AIRMATIC est allumé. La suspension AIRMATIC présente un défaut.</p> <p>► Tenez compte des messages qui apparaissent sur l'écran conducteur.</p>

Voyants de contrôle et d'alerte	Causes et conséquences possibles et ► Solutions
 <p>Voyant d'alerte du train de roulement (voyant rouge)</p>	<p>* Le voyant d'alerte rouge de la suspension AIRMATIC est allumé. La suspension AIRMATIC présente un défaut.</p> <div style="border: 1px solid black; padding: 5px; margin: 5px 0;"> <p><b>!</b> <b>REMARQUE</b> Le comportement routier du véhicule est fortement modifié!</p> <p>► Rendez-vous dans un atelier qualifié.</p> </div> <ul style="list-style-type: none"> <li>► Tenez compte des messages qui apparaissent sur l'écran conducteur.</li> <li>► Rendez-vous dans un atelier qualifié.</li> </ul>

### Système d'appel d'urgence Mercedes-Benz

Voyants de contrôle et d'alerte	Causes et conséquences possibles et ► Solutions
 <p>Voyant d'alerte du Système d'appel d'urgence Mercedes-Benz</p>	<p>*Le système d'appel d'urgence Mercedes-Benz est en panne. De plus, le système Mercedes me connect est également en panne.</p> <ul style="list-style-type: none"> <li>► Rendez-vous dans un atelier qualifié.</li> </ul>

## Système de contrôle de la pression des pneus

Voyants de contrôle et d'alerte	Causes et conséquences possibles et ► Solutions
 <p>Le voyant d'alerte du système de contrôle de la pression des pneus clignote</p>	<p>*Le voyant orange d'alerte du système de contrôle de la pression des pneus (perte de pression/défaut) clignote pendant 1 minute environ puis reste allumé en permanence. Le système de contrôle de la pression des pneus est en panne.</p> <div style="background-color: #f0f0f0; padding: 5px;"> <p><b>▲ ATTENTION</b> Risque d'accident en cas de défaillance du système de contrôle de la pression des pneus</p> <p>Le système de contrôle de la pression des pneus ne peut pas vous prévenir correctement en cas de perte de pression dans un ou plusieurs pneus.</p> <p>Des pneus avec une pression de pneu trop basse peuvent compromettre, par exemple le comportement routier ainsi que la manœuvrabilité et le comportement au freinage du véhicule.</p> <p>► Faites contrôler le système de contrôle de la pression des pneus par un atelier qualifié.</p> </div>
 <p>Le voyant d'alerte du système de contrôle de la pression des pneus est allumé</p>	<p>*Le voyant orange d'alerte du système de contrôle de la pression des pneus (perte de pression/défaut) s'allume. Le système de contrôle de la pression des pneus a détecté une perte de pression dans un ou plusieurs pneus.</p> <div style="background-color: #f0f0f0; padding: 5px;"> <p><b>▲ ATTENTION</b> Risque d'accident en raison d'une pression de pneu trop basse</p> <ul style="list-style-type: none"> <li>• Les pneus risquent d'éclater.</li> <li>• Les pneus peuvent s'user de manière excessive et/ou irrégulière.</li> </ul> </div>

Voyants de contrôle et d'alerte	Causes et conséquences possibles et ► Solutions
	<ul style="list-style-type: none"><li>• Le comportement routier ainsi que la manœuvrabilité et le comportement au freinage du véhicule peuvent être fortement compromis.</li></ul> <p>Vous risquez alors de perdre le contrôle du véhicule.</p> <ul style="list-style-type: none"><li>► Tenez compte des pressions de pneu recommandées.</li><li>► Adaptez la pression de pneu si nécessaire.</li></ul> <ul style="list-style-type: none"><li>► Arrêtez le véhicule en tenant compte des conditions de circulation.</li><li>► Contrôlez la pression de pneu et les pneus.</li></ul>

## 1, 2, 3 ...

<b>3e rangée de sièges</b> , Siège arrière, Trappe de chargement d'objets longs	
Basculement vers l'avant du dossier de la 3e rangée de sièges.....	150
Redressement des dossiers de la 3e rangée de sièges.....	151
<b>4MATIC</b> .....	229

## A

<b>ABS</b> .....	261
<b>ABS tout-terrain</b> .....	261
<b>Accident, appel d'urgence</b> .....	434
<b>Accumulateur</b> .....	466
<b>Activation et désactivation du mode recyclage d'air</b> .....	195
<b>Activation et désactivation du signal sonore de fermeture</b> .....	86
<b>Adaptation automatique des sièges</b> .....	134
<b>Adaptation de la vitesse</b> , Basée sur un itinéraire.....	278

**Adaptation de la vitesse basée sur un itinéraire**

Fonctionnement.....	278
Réglage.....	280

**Affichage d'état**

Airbag passager.....	53
Ceintures de sécurité arrière.....	52

**Affichage d'état de poussière fine**..... 192**Affichage de l'état de charge**..... 247**Affichage de la consommation**..... 226**Affichage de la position de la boîte de vitesses**..... 226**Affichage de la télémétrie**..... 403**Affichage des noms de rue/des numéros de maison**..... 411**Affichage du flux d'énergie**

Fonctionnement/remarques.....	404
-------------------------------	-----

**Affichage du programme de conduite**..... 225**Affichage dynamique de maintenance**

PLUS.....	438
-----------	-----

**Affichage ECO**..... 218**Affichage tête haute**

Activation et désactivation.....	365
----------------------------------	-----

Entretien.....	452
Fonction.....	362
Fonction mémoire.....	143
Réalité augmentée.....	363
Sélection (avec réalité augmentée).....	365
Utilisation.....	364

**Aide à la descente**

Fonction.....	140
Réglage.....	141

**Aide à la montée**

Fonction.....	140
Réglage.....	141

**Aide au démarrage**

Aide au démarrage en côte.....	266
Aide au départ.....	340

**Aide au démarrage du véhicule**

Aide au démarrage en côte.....	266
Aide au départ.....	340

**Aide au démarrage en côte**..... 266**Aide au départ**..... 340**Aide au stationnement**

Aide au départ.....	340
Assistant de stationnement à distance...	335



- Assistant de stationnement actif..... 329  
 Assistant de stationnement Mémoire..... 344  
 Freinage de manœuvre..... 342  
 PARKTRONIC..... 324
- Aide aux manœuvres**
- Activation et désactivation..... 343  
 Aide au départ..... 340  
 Alerte en cas de circulation transverse..... 341  
 Freinage de manœuvre..... 342
- Aide pour les manœuvres..... 341**
- Airbag**
- Voyant d'alerte..... 51
- Airbag frontal**
- Déclenchement..... 59
- Airbag genoux..... 65**
- Airbag latéral..... 65**
- Airbag médian (dossier conducteur)**
- Déclenchement..... 59  
 Informations..... 66
- Airbag passager**
- Désactivation et activation..... 55
- Airbag rideau..... 65**
- Airbags**
- Airbag frontal..... 65  
 Airbag médian (dossier conducteur)..... 65  
 Déclenchement..... 59  
 Voyants PASSENGER AIR BAG..... 53  
 Vue d'ensemble..... 65
- AIRMATIC**
- Niveau du véhicule..... 312  
 Niveau du véhicule basé sur le GPS..... 314  
 Réglage du niveau du véhicule..... 313
- Ajustement de la ceinture de sécurité**
- Activation et désactivation..... 58  
 Fonctionnement..... 58
- Alarme..... 118**
- Alarme antivol et antieffraction..... 118**
- Alarme panique**
- Activation et désactivation..... 86
- Alcool au volant..... 212**
- Alerte d'oubli de ceinture..... 52**
- Alerte de distance..... 292**
- Alerte/affichage des feux de circulation..... 299**
- Alimentation électrique**
- Touche Start/Stop..... 207
- Alimentation en tension**
- Etablissement (touche Start/Stop)..... 207
- Amélioration de l'accélération**
- Remarques..... 211
- AMG TRACK PACE**
- Affichage de la télémétrie..... 403  
 Configuration..... 403  
 Drag Race..... 402  
 Fonction..... 399  
 Track Race..... 399
- Angle d'ouverture**
- Limitation (hayon)..... 109
- Animaux..... 61**
- Anneau de remorquage**
- Emplacement de rangement..... 474
- Anneaux d'arrimage..... 154**
- Antidémarrage..... 118**
- Appareils d'assistance médicale..... 38**
- Appel à l'aide**
- Système d'appel d'urgence  
 Mercedes-Benz..... 434
- Appel d'urgence automatique..... 435**

<b>Appel de phares</b> .....	169	<b>Applications, Mercedes me</b>		<b>Assistant d'angle mort</b>	
<b>Appel du Centre d'Appels Clients Mercedes-Benz</b> .....	426	Appels Mercedes me.....	426	Activation et désactivation.....	308
<b>Appels</b>		Assistant de stationnement à distance... Mercedes me connect.....	335 429	Fonctionnement.....	304
Menu du téléphone.....	425	<b>Applications Mercedes me</b> .....	431	<b>Assistant d'angle mort actif</b>	
Mercedes me.....	425	<b>Appuie-tête</b>		Activation et désactivation.....	308
Par l'intermédiaire de l'unité de commande au toit.....	425	Dépose et pose (arrière).....	132	Avertisseur de sortie.....	304
<b>Appels Mercedes me</b>		Fixation et dépose des coussins additionnels (arrière).....	132	Fonctionnement.....	304
Appel vers le Centre d'Appels Clients Mercedes-Benz suite à la détection automatique d'un accident ou d'une panne.....	426	Fixation et dépose des coussins additionnels (avant).....	130	Intervention de freinage.....	307
Appels par l'intermédiaire de l'unité de commande au toit.....	425	Redressement/rabattement manuel (arrière).....	133	Traction d'une remorque.....	307
Centre d'Appels Clients Mercedes-Benz.....	426	Réglage (arrière).....	131	<b>Assistant d'arrêt d'urgence</b> .....	285
Données transmises.....	428	Réglage manuel (avant, 4 réglages).....	129	<b>Assistant d'arrêt d'urgence actif</b> .....	285
Informations.....	426	<b>Aptitude au roulage à plat</b> .....	459	<b>Assistant d'encombrements</b> .....	280
Prise d'un rendez-vous de maintenance.....	427	<b>Arrêt de l'alarme</b> .....	119	<b>Assistant d'encombrements actif</b> .....	280
<b>Application Mercedes me</b>		<b>Arrêt du véhicule</b>		<b>Assistant de changement de voie</b> .....	287
Activation de l'équipement on-demand.....	30	Immobilisation du véhicule.....	250	<b>Assistant de changement de voie actif</b>	
		<b>Assistance au freinage</b>		Activation et désactivation.....	292
		Freinage d'urgence assisté.....	261	Fonctionnement.....	287
		Freinage d'urgence assisté actif.....	292	<b>Assistant de feux de route adaptatifs</b>	
				Activation et désactivation.....	175
				<b>Assistant de franchissement de ligne</b> .....	308
				<b>Assistant de franchissement de ligne actif</b>	
				Activation et désactivation.....	311
				Fonctionnement.....	308

Réglage de la sensibilité.....	311	<b>Assistant de stabilisation en cas de vent latéral.....</b>	263	<b>Assistant de stationnement Mémoire</b>	
Traction d'une remorque.....	308	<b>Assistant de stationnement</b>		Enregistrement.....	345
<b>Assistant de limitation de vitesse actif.....</b>	278	Assistant de stationnement à distance...	335	Fonctionnement.....	344
<b>Assistant de manœuvre avec remorque</b>		Assistant de stationnement actif.....	329	Manœuvres de stationnement.....	346
Utilisation.....	350	Assistant de stationnement Mémoire.....	344	Réglage.....	348
<b>Assistant de manœuvres.....</b>	348	PARKTRONIC.....	324	Sortie d'une place de stationnement.....	347
<b>Assistant de régulation de distance DIS-TRONIC actif</b>		<b>Assistant de stationnement à distance</b>		<b>Assistant de stationnement PARKTRONIC</b>	
Activation et désactivation.....	275	Autorisation d'un téléphone portable.....	339	Activation et désactivation.....	328
Adaptation de la vitesse basée sur un itinéraire.....	278	Fonctionnement.....	335	Fonctionnement.....	324
Assistant d'arrêt d'urgence actif.....	285	Utilisation.....	337	Réglage des signaux d'alerte.....	328
Assistant de changement de voie actif....	287	<b>Assistant de stationnement actif</b>		<b>Assistant directionnel</b>	
Assistant de limitation de vitesse actif....	278	Aide au départ.....	340	Assistant directionnel actif.....	283
Augmentation/diminution de la vitesse..	275	Alerte en cas de circulation transversale.....	341	STEER CONTROL.....	264
Fonctionnement.....	272	Assistant de stationnement à distance...	335	<b>Assistant directionnel actif</b>	
Mémorisation de la vitesse.....	275	Assistant de stationnement Mémoire.....	344	Activation et désactivation.....	285
Rappel de la vitesse.....	275	Fonction de freinage automatique.....	335	Assistant d'arrêt d'urgence actif.....	285
<b>Assistant de remorque pour les manœuvres</b>		Fonctionnement.....	329	Assistant de changement de voie actif....	287
Fonctionnement.....	348	Freinage de manœuvre.....	342	Fonctionnement.....	283
<b>Assistant de signalisation routière</b>		Mise en pause.....	335	<b>Assistant ECO</b>	
Fonctionnement.....	299	Se garer.....	331	Fonction.....	220
Réglage.....	303	Sortie d'une place de stationnement.....	333	<b>Assistant intérieur MBUX</b>	
				Avertisseur de sortie.....	384
				Caméra conducteur.....	388
				Camera et assistant de stationnement...	388

Eclairage de lecture.....	385	Réglage.....	270	Remplacement (pare-brise).....	180
Eclairage de recherche.....	385	<b>Autodiagnostic</b>		<b>BAS</b> .....	261
Favoris.....	387	Désactivation automatique de l'airbag		<b>Batterie</b>	
Présélection des rétroviseurs exté-		passager.....	53	Batterie haute tension.....	466
rieurs.....	386	Système de retenue.....	51	<b>Batterie (batterie 12 V)</b>	
Utilisation du geste de favori.....	387	<b>Autonomie</b>		Aide au démarrage.....	467
Vue d'ensemble.....	381	Remarques.....	358	Charge.....	467
<b>Assistant vocal</b>		<b>AVAS</b> .....	205	Remarques.....	465
Dialogue interactif.....	380	<b>Avertisseur de sortie</b>		Remplacement.....	467
<b>Assistant vocal MBUX</b>		Assistant d'angle mort/assistant		<b>Batterie (réseau de bord haute tension)</b> .....	525
Dialogue interactif.....	380	d'angle mort actif.....	304	<b>Batterie haute tension</b>	
Fonctionnement.....	380	Assistant intérieur MBUX.....	384	Affichage de l'état de charge.....	247
<b>ASSYST PLUS</b>		<b>Avertisseur sonore pour piétons</b> .....	205	Affichage du flux d'énergie.....	405
Consignes de maintenance.....	438, 439	<b>B</b>		Autonomie.....	525
Durées d'immobilisation lorsque la		<b>Bacs de rangement</b>		Boîte murale, mode 3.....	234
batterie est débranchée.....	439	Accoudoir (avant).....	146	Borne de recharge rapide, mode 4.....	235
Indicateur d'intervalles de mainte-		Boîte à gants.....	146	Borne de recharge, mode 3.....	234
nance.....	438	Console centrale (avant).....	146, 147	Charge avant l'heure de départ.....	248
<b>Atelier</b> .....	37	Portes.....	146	Configuration d'un profil hebdoma-	
<b>Atelier agréé</b> .....	37	<b>Bagages</b> .....	143	daire.....	248
<b>Atelier qualifié</b> .....	37	<b>Balais d'essuie-glace</b>		Courant de charge maximal (prise	
<b>ATTENTION ASSIST</b>		Entretien.....	450	secteur).....	236
Fonction.....	267			Démarrage du processus de charge	
				(courant alternatif, mode 2/3).....	240

Démarrage du processus de charge (courant continu, mode 4).....	243
Dispositif de coupure.....	206
Durée de charge.....	525
Fin du processus de charge (courant alternatif, mode 2/3).....	242
Fin du processus de charge (courant continu, mode 4).....	246
Maximisation de l'autonomie.....	223
Prise secteur, mode 2.....	233
Rangement du câble de charge.....	232
Récupération.....	219
Remarques.....	466
Remarques générales relatives à la charge.....	229
Type.....	525
Unité de commande du câble de charge.....	237
<b>Bluetooth®</b>	
Raccordement d'un téléphone portable.....	425
<b>Boîte à eau</b> .....	442
<b>Boîte à gants</b>	
Ouverture et fermeture.....	147

<b>Boîte automatique</b> .....	224
<b>Boîte de vitesses</b>	
Affichage de la position de la boîte de vitesses.....	226
Engagement de la marche arrière.....	227
Engagement de la position de marche....	229
Lévier sélecteur DIRECT SELECT.....	226
Passage au point mort.....	228
Passage dans la position parking.....	228
Positions de la boîte de vitesses.....	226
Programmes de conduite.....	224
Touche DYNAMIC SELECT.....	224
<b>Borne d'aide au démarrage</b> .....	467
<b>Bruit</b>	
Jantes/pneus.....	478
Son PRE-SAFE®.....	56
<b>Bruit fort</b>	
Son PRE-SAFE®.....	56
<b>Buses</b>	
Buses de ventilation.....	202
<b>Buses de ventilation</b>	
Réglage.....	202

**C**

<b>Câble de charge</b>	
Rangement.....	232
Unité de commande.....	237
<b>Cache-bagages</b>	
Dépose et pose.....	153
Déroulement/enroulement.....	153
Remarques.....	152
<b>Cale</b> .....	505
<b>Caméra</b>	
Activation via GPS (caméra de recul).....	324
Caméra conducteur.....	388
Caméra de recul.....	314
Caméras panoramiques.....	316
Capot moteur transparent.....	321
Entretien.....	450
Fonction Offroad.....	321
Fonctionnement.....	316
Gestion des points d'activation.....	324
Informations.....	258
Nettoyage.....	450
Ouverture du cache de caméra (caméra de recul).....	324
Sélection de l'affichage.....	324

- Touche..... 323
- Caméra conducteur**
- Activation et désactivation..... 389
- Fonctionnement..... 388
- Caméra de recul**
- Activation via GPS..... 324
- Caméras panoramiques..... 314
- Fonctionnement..... 314
- Gestion des points d'activation..... 324
- Ouverture du cache de caméra..... 324
- Caméras du véhicule**..... 258
- Canal air-eau**..... 442
- Capacité de charge**
- Pneus..... 496
- Capot moteur**
- Ouverture et fermeture..... 441
- Capteur de pluie**
- Essuie-glaces..... 179
- Toit ouvrant..... 116
- Capteurs**
- Informations..... 258
- Nettoyage..... 450
- Capteurs du véhicule**..... 258
- Capteurs radar et capteurs à ultrasons**..... 258
- Caractéristiques techniques**
- Batterie haute tension..... 525
- Charge d'appui..... 527
- Charge remorquée..... 527
- Charge sur essieu (traction d'une remorque)..... 528
- Cotes de montage du dispositif d'attelage..... 526
- Débit d'absorption spécifique (DAS)..... 517
- Dimensions du véhicule..... 524
- Informations..... 515
- Informations radio réglementaires..... 517
- Points de fixation du dispositif d'attelage..... 526
- Porte-à-faux et dispositif d'attelage..... 526
- Carte**
- Affichage d'informations météorologiques..... 417
- Affichage des contenus de la carte en ligne..... 417
- Déplacement..... 416
- Réglage de l'échelle..... 416
- Sélection de l'orientation de la carte..... 416
- Cas d'urgence**
- Gilet de sécurité..... 456
- Triangle de présignalisation..... 457
- Trousse de secours..... 457
- Vue d'ensemble des moyens d'assistance..... 24
- Ceinture de sécurité**
- Activation et désactivation de l'ajustement de la ceinture de sécurité..... 58
- Ceintures**
- Bouclage..... 50
- Débouclage..... 65
- Réglage de la hauteur..... 50
- Remarques relatives au port correct..... 49
- Ceintures de sécurité**
- Affichage d'état des ceintures de sécurité arrière..... 52
- Bouclage..... 50
- Débouclage..... 65
- Entretien..... 452
- Prétension automatique..... 58
- Réglage de la hauteur..... 50
- Remarques relatives au port correct..... 49
- Voyant d'alerte..... 52

<b>Ceintures de sécurité arrière</b>			
Affichage d'état.....	52		
<b>Chaînes à neige.....</b>	479		
<b>Chaînes antidérapantes.....</b>	479		
<b>Changement d'adresse.....</b>	31		
<b>Changement de propriétaire.....</b>	31		
<b>Changement de roue</b>			
Abaissement du véhicule.....	512		
Dépose de la roue.....	510		
Dépose et pose des chapeaux de roue...	506		
Dépose et pose des enjoliveurs de roue.....	506		
Levage du véhicule.....	506		
Montage d'une nouvelle roue.....	510		
Préparation.....	506		
<b>Changement de voie automatique</b>			
Assistant de changement de voie actif...	287		
<b>Charge</b>			
Affichage de l'état de charge.....	247		
Avant l'heure de départ.....	248		
Batterie 12 V.....	467		
Boîte murale, mode 3.....	234		
Borne de recharge rapide, mode 4.....	235		
Borne de recharge, mode 3.....	234		
Charge sans fil du téléphone portable....	162		
Configuration d'un profil hebdomadaire.....	248		
Courant de charge maximal (prise secteur).....	236		
Démarrage du processus de charge (courant alternatif, mode 2/3).....	240		
Démarrage du processus de charge (courant continu, mode 4).....	243		
Détermination de la valeur maximale.....	489		
Exemple de calcul.....	489		
Fin du processus de charge (courant alternatif, mode 2/3).....	242		
Fin du processus de charge (courant continu, mode 4).....	246		
Porte-vélo.....	527		
Prise secteur, mode 2.....	233		
Prise USB.....	146, 162		
Rangement du câble de charge.....	232		
Récupération.....	219		
Remarques relatives à la batterie haute tension.....	466		
Remarques relatives à la charge de la batterie haute tension.....	229		
Unité de commande du câble de charge.....	237		
Voyants intégrés à la prise du véhicule...	239		
<b>Chargé</b>			
Anneaux d'arrimage.....	154		
<b>Charge d'appui.....</b>	527		
<b>Charge maximale</b>			
Détermination.....	489		
Exemple de calcul.....	489		
<b>Charge maximale des pneus.....</b>	494		
<b>Charge sur essieu</b>			
Traction d'une remorque.....	528		
<b>Chargement</b>			
Crochet pour sac.....	155		
Définitions des termes.....	498		
Galerie de toit.....	155		
Remarques.....	143		
<b>Charges.....</b>	143		
<b>Chauffage</b>			
Activation et désactivation.....	191		
Climatisation.....	188, 189		
Console centrale.....	190		
Lunette arrière.....	189		

- Pare-brise..... 198  
 Siège..... 136  
 Volant..... 140
- Chauffage de la lunette arrière**..... 189  
**Chauffage de lunette arrière**..... 188, 189  
**Chauffage de pare-brise**, Chauffage du pare-brise..... 198  
**Chauffage de rétroviseur**..... 198  
**Chauffage de siège**  
 Activation et désactivation..... 136  
**Chauffage du volant**  
 Découplage du chauffage de siège..... 140  
**Circulation transversale (alerte)**..... 341  
**Classe d'usure de la bande de roulement**.... 492  
**Classe de motricité**..... 492  
**Classe de température**..... 492  
**Classification de la qualité des pneus**..... 492
- Clé**  
 Alarme panique..... 86  
 Clé de rechange..... 89  
 Clé de secours..... 87  
 Consommation de courant..... 87
- Désactivation de la fonction..... 87  
 Fixation à un trousseau de clés..... 87  
 Fonction..... 85  
 Pile..... 88  
 Problèmes..... 89  
 Réglages de déverrouillage..... 86  
 Signal sonore de fermeture..... 86
- Clé de rechange**..... 89  
**Clé de secours**  
 Hayon..... 110  
 Portes..... 102  
 Retrait/rangement..... 87
- Clé de véhicule digitale**  
 Démarrage du véhicule..... 209  
 Déverrouillage et verrouillage du véhicule..... 90  
 Problèmes..... 91
- Clé de voiture**..... 85  
**Clé du véhicule**..... 85  
**Clignotants**..... 169  
**Climatisation, Climatiseur**  
 Activation et désactivation..... 191
- Activation et désactivation de la fonction A/C (MBUX)..... 192  
 Activation et désactivation de la fonction A/C (unité de commande)..... 191  
 Activation et désactivation du mode recyclage d'air..... 195  
 Affichage d'état de poussière fine..... 192  
 Buses de ventilation (arrière)..... 203  
 Buses de ventilation (avant)..... 202  
 Capacité de réfrigérant et capacité d'huile PAG..... 523  
 Chauffage de lunette arrière..... 188, 189  
 Chauffage de pare-brise..... 198  
 Débit d'air..... 188, 189  
 Dégivrage de la vitre..... 192  
 Dégivrage du pare-brise..... 188, 189  
 Désembuage des vitres..... 195  
 Fonction de synchronisation..... 194  
 Insertion et retrait du flacon (parfumeur d'ambiance)..... 196  
 Ionisation..... 195  
 Menu de climatisation..... 192  
 Mise en marche et arrêt (unité de commande arrière)..... 191  
 Parfumeur d'ambiance..... 196



Préclimatisation au déverrouillage.....	198	Problèmes.....	253	<b>Conduite en tout-terrain</b>	
Préclimatisation avant l'heure de départ.....	199	Programmation des touches.....	252	Recommandations pour la conduite.....	215
préclimatisation immédiate.....	202	Réalisation de la synchronisation du code tournant.....	253	<b>Conseils pour la conduite.....</b>	212
Réfrigérant.....	522	<b>Commodo</b>		<b>Consignes de rodage.....</b>	211
Réglage.....	192	Eclairage.....	169	<b>Contrôle du niveau de liquide de refroidis- sement.....</b>	442
Régulation automatique.....	192	Essuie-glaces.....	179	<b>Correcteur de niveau</b>	
Remarques.....	188	<b>Communication car-to-x</b>		AIRMATIC.....	312
Répartition d'air.....	188, 189	Affichage sur la carte.....	417	<b>Correcteur de site des phares.....</b>	171
Température.....	188, 189	<b>Commutateur d'éclairage.....</b>	167	<b>Coupure de secours (réseau de bord haute tension).....</b>	206
Unité de commande.....	188, 189	<b>Compensation topographique, Correcteur anticipé de site des phares.....</b>	171	<b>Crevaion</b>	
Unité de commande arrière.....	22, 190	<b>Comportement du véhicule</b>		Changement de roue.....	506
Ventilation avec ouverture confort.....	112	Anormal.....	478	Kit anticrevaion TIREFIT.....	460
<b>Climatisation arrière.....</b>	194	<b>Composants radio réglementaires</b>		MOExtended.....	459
<b>Climatisation automatique.....</b>	192	Déclaration de conformité.....	35	Remarques.....	458
<b>Code de charge</b>		<b>Composition du pneu.....</b>	495	<b>Cric</b>	
Pneus.....	496	<b>Conduire en tout-terrain.....</b>	215	Emplacement de rangement.....	505
<b>Code peinture.....</b>	518	<b>Conduite en dehors des Etats-Unis ou du Canada.....</b>	31	<b>Crochet d'attelage</b>	
<b>Code QR pour la fiche de désincarcération.....</b>	40	<b>Conduite en mode de fonctionnement électrique, Remarques.....</b>	205	Pose.....	353
<b>Commande d'ouverture de porte de garage</b>				<b>Crochet pour sac.....</b>	155
Effacement de la mémoire.....	254			<b>Customer Assistance Center (CAC).....</b>	38
Ouverture et fermeture d'une porte de garage.....	254				

<b>D</b>		<b>Démarrage du moteur par remorquage</b> .....	475	<b>Détection du sommeil</b> .....	267
<b>Dashcam</b>		<b>Démarrage du véhicule</b>		<b>Deuxième clé</b> .....	89
	Démarrage et arrêt d'un enregistrement en boucle.....	Aide au démarrage en côte.....	266	<b>Dimensions</b>	
	Démarrage et arrêt d'un enregistrement unique.....	Aide au départ.....	340	Pneus.....	496
	Remarques.....	Touche Start/Stop.....	209	<b>Dimensions du véhicule</b> .....	524
	Sélection d'un appareil USB.....	<b>Désactivation automatique de l'airbag passager</b>		<b>Direction</b>	
<b>Débit d'absorption spécifique (DAS)</b> .....	517	Fonctionnement.....	55	Direction de l'essieu arrière.....	215
<b>Débit d'air</b>		Informations (système de retenue pour enfants sur le siège passager).....	72	<b>Direction de l'essieu arrière</b> .....	215
Réglage.....	188, 189	Voyants PASSENGER AIR BAG.....	53	<b>Directives de chargement</b> .....	143
<b>Débouclage de la ceinture</b> .....	65	<b>Désactivation de l'airbag passager, PASSENGER AIR BAG OFF</b>		<b>Dispositif d'attelage</b>	
<b>Déclaration de conformité</b>		Informations (système de retenue pour enfants sur le siège passager).....	72	Attelage et dételage d'une remorque.....	354
Composants radio réglementaires.....	35	<b>Détection de collision (véhicule garé)</b>		Charge d'appui.....	527
<b>Défaut</b>		Réglage.....	256, 257	Charge sur essieu.....	528
Ecran conducteur.....	359	<b>Détection de la fatigue</b> .....	267	Cotes de montage.....	526
Système de retenue.....	51	<b>Détection de modification de la trajectoire</b>		Entretien.....	450
<b>Définitions des termes</b>		Assistant de changement de voie actif....	287	Points de fixation.....	526
Pneus et chargement.....	498	Assistant de franchissement de ligne actif.....	308	Porte-à-faux.....	526
<b>Démarrage de secours (système d'entraî- nement)</b> .....	475	<b>Détection du manque de vigilance</b> .....	267	Pose du crochet d'attelage.....	353
<b>Démarrage du moteur</b>				<b>Dispositif de coupure (réseau de bord haute tension)</b> .....	206
Touche Start/Stop.....	209			<b>Dispositif pour remorque</b>	
				Assistant de remorque pour les manœuvres.....	348

Charge remorquée.....	527	<b>Droits en matière de protection des données</b> .....	44	<b>EBD</b> , Répartiteur électronique de freinage....	264
Remarques générales.....	526	<b>DSR</b>		<b>Echéance de maintenance</b> .....	438
<b>Disques de frein</b> .....	211	Activation et désactivation.....	282	<b>Eclairage</b>	
<b>DISTRONIC</b> .....	272	Fonctionnement.....	281	Activation et désactivation de l'Intelli-	
<b>Documents COC</b> , Certificat de conformité....	515	Modification de la vitesse cible.....	282	gent Light System.....	173
<b>Données du véhicule</b>		Remarques.....	281	Allumage de l'éclairage de jour.....	175
Affichage, DYNAMIC SELECT.....	226	<b>Durée d'extinction temporisée</b>		Assistant de feux de route adaptatifs.....	174
Affichage, MBUX.....	226	Extérieur.....	175	Clignotants.....	169
Angle de franchissement.....	524	Intérieur.....	178	Commodo.....	169
Diamètre de braquage.....	524	<b>DYNAMIC SELECT</b>		Compensation topographique.....	171
Empattement.....	524	Affichage de la consommation.....	226	Durée d'extinction temporisée.....	175
Hauteur.....	524	Affichage des données du véhicule.....	226	Eclairage actif dans les virages.....	171
Largeur.....	524	Affichage du programme de conduite....	225	Eclairage antibrouillard arrière.....	168
Longueur.....	524	Configuration du programme de conduite l.....	225	Eclairage de localisation.....	175
Poids du véhicule.....	524	Fonctionnement.....	224	Eclairage extérieur automatique.....	168
Profondeur de gué.....	524	Programmes de conduite.....	224	Eclairage intérieur.....	176
<b>DOT</b> , numéro d'identification du pneu (TIN)...	494	Sélection du programme de conduite....	225	Feux de croisement dynamiques.....	170
<b>Downhill Speed Regulation</b> .....	281			Feux de détresse.....	170
<b>Drag Race</b> , Parcours d'accélération.....	402			Feux de route.....	169
<b>Droits d'auteur</b>				Fonctions d'assistance.....	171
Licences.....	46	<b>E</b>		Responsabilité en matière de systèmes d'éclairage.....	167
Marques.....	46	<b>Eau de lavage</b>		Spot de lecture.....	176
		Liquide de lave-glace.....	522	Système DIGITAL LIGHT.....	170
		Remplissage.....	443	<b>Eclairage actif dans les virages</b> .....	171

<b>Eclairage antibrouillard arrière</b> .....	168	<b>Ecran central</b>		<b>Electronique du véhicule</b>	
<b>Eclairage d'ambiance</b> .....	176	Utilisation.....	378	Emetteurs-récepteurs radio.....	515
<b>Eclairage dans les virages</b> .....	171	<b>Ecran conducteur, Combiné d'instruments</b>		<b>Eléments de commande</b> .....	29
<b>Eclairage de jour, Eclairage permanent</b>				<b>Eléments de commande tactiles</b> .....	29
Activation et désactivation.....	175	Affichage tête haute.....	362	<b>Eléments déclenchés</b>	
<b>Eclairage de lecture MBUX</b> .....	385	Affichages d'état.....	366	Limitation de la protection prévue.....	61
<b>Eclairage de localisation</b> .....	175	Détection d'un défaut.....	359	<b>Emetteurs-récepteurs radio</b>	
<b>Eclairage de recherche MBUX</b> .....	385	Echéance de maintenance.....	438	Fréquences.....	516
<b>Eclairage extérieur</b>		Menus.....	361	Montage.....	515
Entretien.....	450	Remarques.....	358	Puissance d'émission.....	516
<b>Eclairage extérieur automatique</b> .....	168	Utilisation.....	360	<b>Endommagement</b>	
<b>Eclairage intérieur</b>		Voyants de contrôle et d'alerte... 10, 14, 610		Limitation de la protection prévue.....	61
Durée d'extinction temporisée.....	178	<b>Ecran d'accueil</b>		<b>Enfants</b>	
Eclairage d'ambiance.....	176	Ecran central.....	376	Prévention des dangers dans le véhicule... 69	
Eclairage de lecture MBUX.....	385	<b>Ecran tactile</b> .....	378	Remarques générales.....	68
Réglage.....	176	<b>EDW</b>		Sécurité siège enfant.....	77
<b>Ecran</b>		Arrêt de l'alarme.....	119	<b>Enregistreur de données d'accident</b> .....	44
Entretien.....	452	Fonctionnement.....	118	<b>Entrée des destinations</b> .....	410
<b>Ecran (écran conducteur)</b>		Fonctionnement de la protection anti-soulèvement.....	119	<b>Entretien</b>	
Vue d'ensemble des affichages.....	366	Fonctionnement de la protection volumétrique.....	120	Affichage tête haute.....	452
<b>Ecran (système multimédia MBUX)</b>		Protection antisoulèvement.....	120	Boiseries/inserts décoratifs.....	452
Réglages.....	366	Protection volumétrique.....	121	Caméra.....	450
				Canal air-eau.....	442

Ceintures de sécurité.....	452	<b>Equipement on-demand.....</b>	30	<b>F</b>	
Dispositif d'attelage.....	450	<b>ESC, Electronic Stability Control.....</b>	262	<b>Favoris.....</b>	391
Eclairage extérieur.....	450	<b>ESP®</b>		<b>Fermeture assistée</b>	
Ecran.....	452	Activation et désactivation.....	264	Porte.....	102
Films décoratifs.....	448	Assistant de stabilisation en cas de		<b>Fermeture confort.....</b>	112
Garniture de toit.....	452	vent latéral.....	263	<b>Fermeture du toit en cas de pluie</b>	
Garnitures en plastique.....	452	Fonctionnement.....	262	Toit ouvrant.....	116
Habitacle.....	452	Stabilisation de la remorque.....	263	<b>Feu antibrouillard arrière.....</b>	168
Lavage manuel.....	447	<b>Essuie-glace.....</b>	179	<b>Feux de croisement</b>	
Mode d'entretien des freins.....	446	<b>Essuie-glace arrière</b>		Activation et désactivation.....	167
Mode Station de lavage.....	445	Activation et désactivation.....	179	<b>Feux de croisement dynamiques</b>	
Nettoyeurs haute pression.....	447	Remplacement du balai d'essuie-glace...	183	Vue d'ensemble.....	170
Peinture.....	448	<b>Essuie-glaces</b>		<b>Feux de détresse.....</b>	170
Pièces du véhicule.....	450	Activation et désactivation.....	179	<b>Feux de position.....</b>	167
Prise du véhicule de la batterie haute		Remplacement des balais d'essuie-		<b>Feux de route.....</b>	169
tension.....	450	glace (pare-brise).....	180	<b>Feux de stationnement.....</b>	167
Roues/jantes.....	450	Remplacement du balai d'essuie-		<b>Films de décoration</b>	
Station de lavage.....	443	glace (lunette arrière).....	183	Capteurs radar et capteurs à ultrasons...	258
Volant.....	452	<b>Essuie-glaces avant, Vitres avant</b>		Sur la caméra/les capteurs.....	258
<b>Entretien de la garniture de toit.....</b>	452	Remplacement des balais d'essuie-		<b>Films décoratifs.....</b>	448
<b>Entretien des garnitures en plastique.....</b>	452	glace.....	180		
<b>Entretien des jantes.....</b>	450	<b>Etat/indicateur de charge.....</b>	247		
<b>Entretien du volant.....</b>	452				
<b>Equipement du véhicule.....</b>	29				

<b>Fixation ISOFIX pour siège enfant</b>			
Montage.....	77		
<b>Flacon.....</b>	196		
<b>Fonction A/C</b>			
Activation et désactivation (MBUX).....	192		
Activation et désactivation (unité de commande).....	191		
<b>Fonction de dégivrage.....</b>	192		
<b>Fonction HOLD</b>			
Activation et désactivation.....	265		
Fonction.....	264		
<b>Fonction mémoire</b>			
Affichage tête haute.....	143		
Rétroviseurs extérieurs.....	143		
Siège.....	143		
Volant.....	143		
<b>Fonctionnement en cas d'accident.....</b>	60		
<b>Fonctions de la carte.....</b>	416		
<b>Frein à main.....</b>	254		
<b>Frein de parking.....</b>	254		
<b>Frein de stationnement.....</b>	254		
		<b>Frein de stationnement électrique</b>	
		Desserrage automatique.....	255
		Freinage d'urgence.....	256
		Serrage automatique.....	254
		Serrage et desserrage manuels.....	256
		<b>Frein multicollision.....</b>	59
		<b>Freinage à fond.....</b>	261
		<b>Freinage autonome.....</b>	292
		<b>Freinage d'urgence</b>	
		Exécution.....	256
		Frein de stationnement électrique / frein à main.....	254
		Freinage d'urgence assisté.....	261
		Freinage d'urgence assisté actif.....	292
		<b>Freinage d'urgence assisté</b>	
		Freinage d'urgence assisté.....	261
		Freinage d'urgence assisté actif.....	292
		<b>Freinage d'urgence assisté actif</b>	
		Fonctionnement.....	292
		Réglage.....	298
		<b>Freinage de manœuvre.....</b>	342
		<b>Freins</b>	
		ABS (système antiblocage de roues).....	261
		BAS (freinage d'urgence assisté).....	261
		Consignes de rodage.....	211
		Disques et garnitures de frein neufs ou de rechange.....	211
		EBD (Electronic Brakeforce Distribu- tion).....	264
		Effet de freinage limité (routes salées)....	212
		Fonction HOLD.....	264
		Frein à main.....	254
		Frein de parking.....	254
		Frein de stationnement électrique.....	254
		Frein multicollision.....	58, 59
		Freinage d'urgence assisté actif.....	292
		Mode d'entretien des freins.....	446
		Recommandations pour la conduite.....	212
		Récupération.....	219
		<b>Fréquences</b>	
		Emetteur-récepteur radio.....	516
		<b>Fusibles</b>	
		Compartment de chargement.....	477
		Plan d'affectation.....	475
		Plancher côté passager.....	476
		Poste de conduite.....	476
		Remarques.....	475
		<b>Fusibles électriques.....</b>	475

**G****Galerie de toit**

- Chargement..... 155
- Fixation..... 155

**Garantie pour vices cachés..... 40****Garnitures de frein..... 211****Générateur de sons..... 205****Gestion de la maintenance**

- Données transmises..... 439
- Remarques..... 439

**Gilet de sécurité..... 456****Guidage avec réalité augmentée**

- Activation..... 411
- Activation et désactivation de la vidéo.... 411
- Affichage des noms de rue/des numéros de maison..... 411
- Affichage tête haute..... 363

**H****HANDS-FREE ACCESS..... 107****Hayon, Couvercle de coffre**

- Clé de secours..... 110
- Fermeture..... 104

**HANDS-FREE ACCESS..... 107**

## Limitation de l'angle d'ouverture..... 109

## Ouvrir..... 104

**I****Illuminated Mercedes Star**

## Allumage et extinction..... 175

**Indicateur d'intervalles de maintenance..... 438****Indicateur de direction..... 169****Indice de vitesse**

## Pneus..... 496

**Informations générales..... 47****Informations météorologiques..... 417****Informations radio réglementaires**

## Débit d'absorption spécifique..... 517

## Marquages radio réglementaires..... 517

**Informations routières..... 417****Ingrédients et lubrifiants**

## Liquide de frein..... 520

## Liquide de lave-glace..... 522

## Liquide de refroidissement..... 520

## Réfrigérant (climatiseur)..... 522

## Remarques..... 519

**Inscriptions figurant sur les pneus**

## Capacité de charge..... 496

## Charge maximale des pneus..... 494

## Classe d'usure de la bande de roulement..... 492

## Classe de motricité..... 492

## Classe de température..... 492

## Classification de la qualité des pneus.... 492

## Code de charge..... 496

## Composition..... 495

## Dimensions..... 496

## DOT, numéro d'identification du pneu (TIN)..... 494

## Indice de vitesse..... 496

## Pression de pneu maximale..... 495

**Intégration pour smartphone, iPhone®**

## Android Auto..... 432

## Apple CarPlay®..... 432

**Intelligence électrique**

## Itinéraire avec bornes de recharge..... 411

**Intelligent Light System**

## Activation et désactivation..... 173

**Interface de diagnostic embarqué..... 36**

**Internet**

- Création d'un point d'accès Wi-Fi..... 396
- Mercedes me connect..... 429
- Navigateur Web..... 432

**Ionisation..... 195****Itinéraire**

- Intelligence électrique..... 411
- Itinéraire alternatif..... 411
- Itinéraire domicile-travail..... 411
- Navigation..... 407
- Sélection du type..... 411

**Itinéraire alternatif..... 411****Itinéraire domicile-travail..... 411****K****KEYLESS-GO**

- Désactivation..... 87
- Problèmes..... 95
- Réglages de déverrouillage..... 86
- Verrouillage et déverrouillage du véhicule..... 93

**Kit anticrevaillon TIREFIT, Compresseur de gonflage**

- Emplacement de rangement..... 460

**L****Langue**

- Réglage..... 398
- Remarques..... 398

**Lavage du véhicule**

- Lavage manuel..... 447
- Mode Station de lavage..... 445
- Nettoyeurs haute pression..... 447
- Station de lavage..... 443

**Lavage manuel..... 447****Lave-glace..... 443****Levier sélecteur..... 226****Levier sélecteur DIRECT SELECT**

- Engagement de la marche arrière..... 227
- Engagement de la position de marche.... 229
- Fonctionnement..... 226
- Passage au point mort..... 228
- Passage automatique dans la position parking..... 228
- Passage dans la position parking..... 228

**Limiteur de vitesse en descente..... 281****Liquide de frein..... 520****Liquide de lave-glace**

- Remplissage..... 443

**Liquide de refroidissement**

- Capacité..... 521
- Remarques..... 520

**Live Traffic Information..... 417****Logiciels libres..... 46****Logiciels open source..... 46****Lubrifiants..... 519****M****Maintenance**

- Véhicule..... 31

**Manœuvres**

- Aide au départ..... 340
- Freinage de manœuvre..... 342













**Manœuvres de stationnement**































- Assistant de stationnement actif..... 329
- PARKTRONIC..... 324

**Marche arrière..... 227****Mauvais comportement des occupants du véhicule**























- Limitation de la protection prévue..... 61



- Maximisation de l'autonomie, ERM (Extended Range Mode)**  
 Activation et désactivation..... 223  
 Fonction..... 223
- MBUX**  
 Dashcam..... 419
- Mémoire des messages**..... 529
- Mémorisation des données**  
 Calculateurs électroniques..... 40  
 Droits en matière de protection des données..... 44  
 Enregistreur de données d'accident..... 44  
 Services en ligne..... 43  
 Système multimédia MBUX/  
 Mercedes me connect..... 44
- Menu de climatisation**  
 Affichage..... 192  
 Climatisation..... 192  
 Climatisation arrière..... 194  
 Climatisation avant..... 192  
 Ionisation..... 195  
 Parfumeur d'ambiance..... 196  
 Répartition d'air..... 194  
 Sélection des modes de climatisation..... 193
- Menu de partage de contenu**..... 376
- Menu Offroad**  
 Réglage..... 405  
 Vue d'ensemble..... 405
- Menus (écran conducteur)**  
 Remarques..... 361
- Mercedes me connect**  
 Assistance en cas d'accident/de panne..... 430  
 Données transmises..... 431  
 Informations..... 429
- Message d'écran**  
 Affichage sur l'écran conducteur..... 529  
 Remarques..... 529
- Message de défaut**  
 Ecran conducteur..... 529
- Messages de danger**  
 Communication car-to-x..... 417
- Messages sur le visuel**  
 ..... 592  
 --- km/h..... 588  
 --- km/h..... 583
-  2e rangée de sièges centre non verrouillée..... 562
-  2e rangée de sièges droite non verrouillée..... 562
-  2e rangée de sièges gauche non verrouillée..... 562
-  3e rangée de sièges droite non verrouillée..... 564
-  3e rangée de sièges gauche non verrouillée..... 564
-  Abaissement..... 586
-  Airbag rideau gauche Défaut  
 Aller à l'atelier (exemple)..... 531
-  Allumage feux automatique ne fonctionne pas..... 539
-  Allumer éclairage extérieur..... 540
-  Arrêter le véhicule Ne pas éteindre le véhicule pour charger la batterie 12 V..... 606

- |   |   |   |
|---|---|---|
|  ATTENTION ASSIST Micro-sommeil Faites une pause..... 583                              |  Clé non identifiée..... 536   |  Défaut syst. refroidissement                                |
|  ATTENTION ASSIST: Faites une pause..... 583   | <b>BRAKE</b> Contrôler le niveau de liquide de frein..... 578   | S'arrêter immédiatement Eteindre le véhicule..... 543   |
|  Attention pneu(s) défect..... 609   |  Contrôler pneus..... 608  |  Défaut..... 553   |
|  avant gauche Défaut Aller à l'atelier (exemple)..... 530                              |  Corriger pression de pneu..... 608  |  Défaut..... 550   |
|  Avertisseur sonore pour piétons ne fonctionne pas..... 544                            |  Déclenchement de l'arrêt d'urgence..... 592, 598                          |  Démarrer le véhicule pour charger la batterie 12 V..... 606 |
|  Câble de charge branché..... 546  |  Défaut Aller à l'atelier..... 553   | <b>HOLD</b> désactivé..... 582  |
|  Champ caméra réduit cf. notice d'utilisation..... 600                                 |  Défaut Aller à l'atelier..... 550   | <b>PARK</b> Desserrer frein stationnement..... 573  |
|  Clé digitale Charger appareil..... 538  |  Défaut cf. notice d'utilisation..... 539                                  |  Direction de l'essieu arrière                               |
|  Clé non identifiée (message d'écran blanc)..... 534                                   | <b>BRAKE</b> Défaut cf. notice d'utilisation..... 576   | Défaut Aller à l'atelier..... 559   |
|  Clé non identifiée (message d'écran rouge)..... 534                                   |  Défaut direction Effort suppl. requis cf. notice d'utilisation..... 558   |  Direction de l'essieu arrière                               |
|  Clé non identifiée Placer la clé digitale dans le support de charge inductif..... 536 |  Défaut direction Rouler prudemment Aller à l'atelier..... 558             | Défaut S'arrêter immédiatement..... 559   |
|   |  Défaut direction S'arrêter immédiatement cf. notice d'utilisation.... 558 |  Direction de l'essieu arrière                               |
|   |  Défaut Rouler à 80 km/h max..... 584                                      | Défaut temporaire..... 559  |
|   | <b>BRAKE</b> Défaut S'arrêter..... 577  |  Dispo. de manière limitée avec remorque..... 601            |
|   |   |  Dossier arrière central non verrouillé..... 561             |

-  Dossier arrière gauche non verrouillé (exemple)..... 563
-  Emporter la clé..... 535
-  Emporter la clé..... 538
-  Eteindre les feux..... 540
-  Faire contrôler le système haute tension cf. notice d'utilisation..... 551
-  Faire l'appoint de liquide de lave-glace..... 556
-  Faire l'appoint de liquide de refroidissement cf. notice d'utilisation... 545
-  Feu croisement gauche (Exemple)..... 540
- PARK** Frein de stationnement Pour desserrer: mettre véhicule en marche... 574
- PARK** Frein stationnement cf. notice d'utilisation..... 570
- BRAKE** Freiner immédiatement..... 575
-  Impossible de basculer la 2e rangée de sièges cf. notice d'utilisation.. 563
-  Impossible de basculer la 2e rangée de sièges droite Avancez le siège avant..... 564
-  Impossible de basculer la 2e rangée de sièges gauche Avancez le siège avant..... 563
-  inactif..... 589
-  Initialisation clé... Veuillez patienter..... 535
-  Initialisation clé... Veuillez patienter..... 538
-  La clé ne correspond pas au véhicule..... 538
-  Le compresseur refroidit..... 587
-  Liquide de lave-glace Volet ouvert..... 565
-  momentanément indispo. Capteurs encrassés..... 599
-  ne fonctionne pas cf. notice d'utilisation..... 581
-  ne fonctionne pas..... 604
-  ne fonctionne pas..... 588
-  ne fonctionnent pas cf. notice d'utilisation..... 580
- EBD** ne fonctionnent pas cf. notice d'utilisation..... 582
-  Ne pas laisser de personnes ou d'animaux ds le véhicule..... 533
-  OFF..... 589
-  Pas dans prog. actuel..... 587
-  Pas de capteurs roue..... 607
-  pas dispo. pr l'instant cf. notice d'utilisation..... 579
-  pas disponible pour l'instant cf. notice d'utilisation..... 580
-  pas disponible pour l'instant Charge de la batterie HT non terminée... 542
-  pas disponible pour l'instant Charger batterie HT..... 542

- |  |  |   |
|--|--|---|
|  Préclimatisation via la clé de nouveau disponible après démarrage du véhicule..... 542           |  Remplacer la clé..... 539  | Affichage tête haute Luminosité momentanément réduite cf. notice d'utilisation..... 557         |
|  Préclimatisation via la clé pas disponible pour l'instant Batterie haute tension faible..... 543 |  Remplacer piles de la clé..... 533   | Affichage tête haute ne fonctionne pas... 557   |
|  Puissance batterie trop faible. S'arrêter, charger immédiatement..... 549                        |  Réseau de bord 12 V Aller à l'atelier..... 605                                   | Affichage tête haute pas dispo. pr l'instant cf. notice d'utilisation..... 557                  |
|  Puissance d'entraînement et autonomie réduites cf. notice d'utilisation..... 551                 |  Réserve Charger batterie HT..... 553   | Airbag passager activé cf. notice d'utilisation..... 532  |
|  Puissance très limitée..... 554  |  Rouler à 20 km/h max..... 587  | Airbag passager désactivé cf. notice d'utilisation..... 531                                     |
|  Ralentir..... 610  |  Rouler à 40 km/h max..... 588  | Aller à l'atelier sans changer de rapport..... 569  |
|  Relèvement du véhicule... Veuillez patienter..... 586  |  Rouler plus lentement..... 587   | Aller à l'atelier sans redémarrer..... 551  |
|  Relèvement..... 586  |  S'arrêter cf. notice d'utilisation.... 605                                       | Assist. d'arrêt d'urgence actif ne fonctionne pas..... 593                                      |
|  Remorquage interdit cf. notice d'utilisation..... 544  |  S'arrêter Eteindre le véhicule..... 553  | Assist. d'arrêt d'urgence actif pas disponible pour l'instant cf. notice d'utilisation..... 593 |
|  Remplacer la clé cf. notice d'utilisation..... 537   |  STOP Niveau du véhicule trop bas..... 585  | Assistant adapt. feux route ne fonctionne pas..... 541  |
|  |  Surchauffe batterie S'arrêter, tous descendre! Si possible en plein air..... 550 |   |
|  |  Surchauffe pneu(s)..... 610  |   |
|  |  Système de retenue Défaut Aller à l'atelier..... 530                             |   |

- Assistant adapt. feux route pas dispo. pr l'instant cf. notice d'utilisation..... 541
- Assistant d'angle mort actif ne fonctionne pas..... 597
- Assistant d'angle mort actif pas disponible avec une remorque cf. notice d'utilisation..... 597
- Assistant d'angle mort actif pas disponible pour l'instant cf. notice d'utilisation..... 596
- Assistant d'angle mort ne fonctionne pas..... 596
- Assistant d'angle mort pas dispo. pr l'instant cf. notice d'utilisation..... 596
- Assistant d'angle mort pas disponible avec une remorque cf. notice d'utilisation..... 596
- Assistant d'encombrements actif ne fonctionne pas cf. notice d'utilisation..... 595
- Assistant d'encombrements actif pas dispo. pr l'instant cf. notice d'utilisation..... 595
- Assistant de changement de voie actif ne fonctionne pas..... 594
- Assistant de changement de voie actif pas disponible pour l'instant cf. notice d'utilisation..... 594
- Assistant de franchissement de ligne actif Fonctionnement limité cf. notice d'utilisation..... 598
- Assistant de franchissement de ligne actif ne fonctionne pas..... 598
- Assistant de franchissement de ligne actif pas disponible pour l'instant cf. notice d'utilisation..... 597
- Assistant de régulation de distance actif de nouveau disponible..... 590
- Assistant de régulation de distance actif ne fonctionne pas..... 589
- Assistant de régulation de distance actif pas dispo. pr l'instant cf. notice d'utilisation..... 589
- Assistant de signalisation routière ne fonctionne pas..... 584
- Assistant de signalisation routière pas dispo. pr l'instant cf. notice d'utilisation..... 584
- Assistant de stationnement actif et PARKTRONIC ne fonctionnent pas cf. notice d'utilisation..... 603
- Assistant directionnel actif ne fonctionne pas..... 592
- Assistant directionnel actif pas dispo. pr l'instant cf. notice d'utilisation..... 591
- Assistant directionnel actif pas dispo. pr l'instant en raison de plusieurs arrêts d'urgence..... 592

Assistant stationnement actif Aide aux manœuvres dispo. uniq. de manière limitée cf. notice d'utilisation....	604	Chargez la batterie HT Capacité de démarrage non garantie sinon.....	549	Défaut batterie haute tension Aller à l'atelier sans redémarrer.....	555
Batterie d'appoint Défaut (message d'écran blanc).....	569	Contrôle pression pneus ne fonctionne pas.....	607	Défaut batterie haute tension Autonomie: XXX km Aller à l'atelier (message d'écran rouge).....	555
Boîte de vitesses Défaut S'arrêter.....	569	Contrôle pression pneus ne fonctionne pas Pas de capteurs de pression de pneu.....	607	Défaut batterie haute tension Autonomie: XXX km Aller à l'atelier (message d'écran orange).....	554
Câble de charge Déverrouillage impossible cf. notice d'utilisation.....	546	Contrôle pression pneus pas disponible pour l'instant.....	606	Défaut charge Changez mode de charge cf. notice d'utilisation.....	547
Caméra conducteur ne fonctionne pas cf. notice d'utilisation.....	602	Contrôler garnitures de frein cf. notice d'utilisation.....	578	Défaut entraînement Vitesse atteignable fortement limitée cf. notice d'utilisation.....	552
Changement de voie autom. momentanément indisponible cf. notice d'utilisation.....	594	Danger: véhic. non immobil. N activé manuellement Pas de passage automatique à P.....	567	Défaut entraînement Vitesse atteignable limitée S'arrêter dès que possible....	552
Changement de voie autom. ne fonctionne pas.....	595	Danger: véhic. non immobil. Porte conducteur ouverte Rapport P pas engagé.....	566	Démarrage du véhicule impossible cf. notice d'utilisation.....	545, 552
Charge AC ne fonctionne pas Aller à l'atelier.....	547	Danger: véhic. non immobil. Stationner: actionner frein stationnement.....	567	Déposer la clé à l'endroit prévu à cet effet cf. notice d'utilisation.....	535
Charge DC ne fonctionne pas Aller à l'atelier.....	547			DIGITAL LIGHT Fonctionnement limité....	540

Echec de la connexion Changer de méthode d'authentification ou de borne de recharge.....	548	Marche arrière impossible Aller à l'atelier.....	568	PARKTRONIC ne fonctionne pas cf. notice d'utilisation.....	603
Eclairage d'ambiance Assistance alertes ne fonctionne pas.....	560	Mauvaise visibilité de la caméra sur le conducteur Fonctions concernées: cf. notice d'utilisation.....	601	Pour éteindre le véhicule, appuyez sur la touche Start/Stop pdt au moins 3 s ou 3 fois de suite.....	545
Essuie-glaces Défaut.....	556	Mode Chaînes à neige Vitesse maximale dépassée.....	560	Pour mettre boîte sur D ou R: actionner frein.....	566
Fermer le volet de prise à la main		Mode restreint activé Puissance d'entraînement réduite.....	582	Pour mettre boîte sur R: actionner frein.....	566
Fonctionnement automatique ne fonctionne pas.....	546	Modifier la position du volant et du siège jusqu'à ce que 6 points soient visibles en haut de l'écran.....	602	Pour passer à N, maintenir plus longtemps le levier sélecteur en position N...	568
Fermer le volet de prise à la main Protection anticoincement activée.....	546	N activé automatiquement Engagez de nouveau le rapport.....	568	Pour quitter rapport P ou N: actionner frein et démarrer véhicule.....	565
Feux de détresse Défaut.....	541	N est engagé. Engagez le rapport souhaité.....	568	Pour quitter rapport P: actionner frein....	565
Freinage urgence assisté actif Fonctionnement limité cf. notice d'utilisation.....	591	PARKTRONIC et aide aux manœuvres arrière pas disponibles avec une remorque.....	603	PRE-SAFE Impulse latéral ne fonctionne pas cf. notice d'utilisation.....	602
Freinage urgence assisté actif Fonctionnement momentanément limité cf. notice d'utilisation.....	590			PRE-SAFE ne fonctionne pas cf. notice d'utilisation.....	602
Le véhicule n'est pas en charge pour l'instant. Défaut borne de recharge.....	547			PRE-SAFE PLUS ne fonctionne pas cf. notice d'utilisation.....	602





Carte.....	416	Prise du véhicule de la batterie haute tension.....	450	Ouïe d'entrée d'air.....	442
Entrée des destinations.....	410	Station de lavage.....	443	<b>Outillage de bord</b>	
Intelligence électrique.....	411	<b>Nettoyage de la moquette</b> .....	452	Anneau de remorquage.....	474
Itinéraire avec bornes de recharge.....	411	<b>Nettoyage de la peinture</b> .....	448	Kit anticrevaision TIREFIT.....	460
Remarques.....	406	<b>Nettoyage des garnitures de siège</b> .....	452	<b>Outillage de changement de pneu</b> .....	505
Vue d'ensemble.....	407	<b>Nettoyeurs haute pression</b> .....	447	<b>Outillage de changement de roue</b> .....	505
<b>Near Field Communication (NFC)</b>		<b>Niveau du véhicule</b>		<b>Ouverture avec le pied du hayon</b>	
Démarrage du véhicule (clé de véhicule digitale).....	209	AIRMATIC.....	312	HANDS-FREE ACCESS.....	107
Déverrouillage et verrouillage du véhicule (clé de véhicule digitale).....	90	Réglage (AIRMATIC).....	313	<b>Ouverture confort</b> .....	112
<b>Nettoyage</b>		<b>Niveau du véhicule basé sur le GPS</b>		<b>Ouverture et fermeture d'une porte</b> .....	254
Boiseries/inserts décoratifs.....	452	AIRMATIC.....	314	<b>Ouverture et fermeture d'une porte de garage</b> .....	254
Caméra.....	450	Réglage.....	314		
Canal air-eau.....	442	<b>Notice d'utilisation</b> .....	29	<b>P</b>	
Capteurs.....	450	<b>Notice d'utilisation numérique</b> .....	26	<b>Panne</b>	
Films décoratifs.....	448	<b>Numéro d'identification du pneu (TIN)</b> .....	494	Changement de roue.....	506
Habitable.....	452	<b>Numéro d'identification du véhicule</b> .....	518	Crevaision.....	458
Lavage manuel.....	447	<b>Numéro de moteur</b> .....	518	Démarrage du moteur par remorquage... ..	475
Mode d'entretien des freins.....	446			Méthodes de remorquage.....	468
Mode Station de lavage.....	445	<b>O</b>		Transport du véhicule.....	470
Nettoyeurs haute pression.....	447	<b>Objets dans l'habitacle</b>		Vue d'ensemble des moyens d'assistance.....	24
Peinture.....	448	Limitation de la protection prévue.....	61	<b>Panne (Roadside Assistance)</b> .....	31
Pièces du véhicule.....	450				

- Pare-brise**  
 Dégivrage..... 188, 189  
 Ondes radio..... 187  
 Réfléchissant les infrarouges..... 187  
 Système de télépéage..... 187
- Parfumeur d'ambiance**  
 Activation et désactivation..... 196  
 Flacon de parfum..... 196  
 Insertion et retrait du flacon..... 196  
 Réglage..... 196
- PARKTRONIC**..... 324
- PASSENGER AIR BAG**  
 Affichage d'état de l'airbag passager..... 53
- Pédale d'accélérateur**..... 223
- Pédale d'accélérateur tactile, Point de résistance**..... 223
- Permutation des roues**..... 504
- Personnalisation**..... 389
- Phares**..... 167
- Phares avant**..... 167
- Pièces d'origine**..... 28
- Pièces d'origine Mercedes-Benz**..... 28
- Pièces de rechange**..... 28
- Pile (clé)**..... 88
- Plaque d'information sur le chargement**..... 487
- Plaque d'information sur les pneus**..... 487
- Plaque d'information sur les pneus et le chargement**..... 487
- Plaque signalétique**  
 Moteur..... 518  
 Réfrigérant..... 522  
 Véhicule..... 518
- Plaque signalétique du véhicule**  
 Code peinture..... 518  
 Modèle..... 518  
 VIN..... 518
- Pneus**  
 Capacité de charge..... 496  
 Chaînes à neige..... 479  
 Charge maximale des pneus..... 494  
 Choix..... 500  
 Classe d'usure de la bande de roulement..... 492  
 Classe de motricité..... 492  
 Classe de température..... 492
- Classification de la qualité des pneus..... 492  
 Code de charge..... 496  
 Comportement anormal du véhicule..... 478  
 Composition..... 495  
 Contrôle..... 478  
 Contrôle de la température..... 486  
 Contrôle manuel de la pression de pneu..... 484  
 Définitions des termes..... 498  
 Dépose..... 510  
 Dépose et pose des cache-moyeux..... 506  
 Dépose et pose des enjoliveurs de roue..... 506  
 Dimensions..... 496  
 DOT, numéro d'identification du pneu (TIN)..... 494  
 Indice de vitesse..... 496  
 Inscription..... 492  
 Kit anticrevaillon TIREFIT..... 460  
 MOExtended..... 459  
 Montage..... 510  
 Niveau de bruit..... 478  
 Panne..... 458  
 Permutation..... 504

Plaque d'information sur les pneus et le chargement.....	487	<b>Porte-boissons</b> .....	157	<b>PRE-SAFE®</b> , Protection préventive des occupants	
Pression maximale.....	495	<b>Porte-gobelet</b>		Annulation des mesures.....	57
Remarques relatives à l'utilisation de l'intelligence électrique.....	505	Arrière.....	160	Fonctionnement.....	56
Remarques relatives au montage.....	500	<b>Porte-vélo</b>		Son PRE-SAFE®.....	56
Remplacement.....	500, 506	Charge.....	527	<b>PRE-SAFE® Impulse latéral</b>	
Stockage.....	505	<b>Portes</b> , Portes confort		Déclenchement.....	59
Tableau de pression des pneus.....	483	Clé de secours.....	102	Fonctionnement.....	58
<b>Pneus MOExtended</b> , Pneus à roulage à plat..	459	Déverrouillage (intérieur).....	92	<b>PRE-SAFE® PLUS</b>	
<b>Poignées de maintien</b> .....	123	Ouverture (intérieur).....	92	Annulation des mesures.....	57
<b>Poignées de porte</b>		Ouverture et fermeture des portes confort.....	96	Fonctionnement.....	57
Sortie/reentrée.....	92	Sortie et rentrée des poignées de porte... ..	92	<b>Préchauffage</b> .....	198
<b>Point de service</b> .....	37	<b>Position de marche</b> .....	229	<b>Préclimatisation</b>	
<b>Point de service Mercedes-Benz</b> .....	37	<b>Position marche arrière du rétroviseur</b>		Au déverrouillage.....	198, 199
<b>Point mort</b> .....	228	Mémorisation du rétroviseur extérieur côté passager par l'intermédiaire de la marche arrière.....	186	Avant l'heure de départ.....	199, 200
<b>Porte</b>		Rétroviseurs extérieurs.....	186	Immédiate.....	202
Fermeture assistée.....	102	<b>Position parking</b> .....	228	Mise en marche et arrêt pour l'heure de départ.....	201
Réglage des portes confort.....	101	<b>Possibilités de rangement</b> .....	146	<b>Préclimatisation immédiate</b> .....	202
Sécurité enfants (portes arrière).....	82	<b>Poste de conduite</b>		<b>Premiers secours</b>	
<b>Porte arrière (sécurité enfants)</b>		Vue d'ensemble (écran central).....	6	Trousse de secours.....	457
Activation de la sécurité.....	82	Vue d'ensemble (hyper-écran MBUX).....	8	<b>Pression de gonflage</b> .....	481
<b>Porte-bagages</b> .....	143			<b>Pression de pneu</b>	
				Contrôle.....	486

Contrôle manuel.....	484	<b>Programme de conduite personnalisé</b>		<b>Rappel de présence de personnes</b>	
Kit anticrevaison TIREFIT.....	460	Configuration.....	225	Activation et désactivation.....	84
Maximale.....	495	<b>Programmes</b> .....	224	Fonctionnement.....	84
Remarques.....	481	<b>Programmes de conduite</b>		<b>Réalité augmentée</b>	
Tableau de pression des pneus.....	483	Sélection.....	225	Affichage tête haute.....	363
<b>Pression de pneu maximale</b> .....	495	<b>Programmes de massage</b> .....	135, 136	<b>Recharge sans fil</b>	
<b>Prévention des accidents</b> .....	340	<b>Programmes Workout</b> .....	135	Remarques.....	162
<b>Prise</b>		<b>Protection anticollision</b>		Téléphone portable (à l'arrière).....	164
12 V (plancher côté passager ).....	161	Aide au départ.....	340	Téléphone portable (à l'avant).....	164
<b>Prise de diagnostic</b> .....	36	Freinage de manœuvre.....	342	<b>Recommandations générales pour la conduite</b> .....	212
<b>Prise du véhicule</b>		<b>Protection antisoulèvement</b> .....	120	<b>Recommandations pour la conduite</b>	
Entretien.....	450	<b>Protection antivol</b>		Alcool au volant.....	212
Voyants.....	239	Antidémarrage.....	118	Avertisseur sonore pour piétons (générateur de sons).....	205
<b>Prise USB</b>		<b>Protection de l'environnement</b>		Conduite en mode de fonctionnement électrique.....	205
Arrière.....	162	Style de conduite.....	27	Conduite en tout-terrain.....	215
Vide-poches (à l'avant).....	146	<b>Protection prévue</b>		Consignes de rodage.....	211
<b>Produit d'étanchéité de pneu</b> .....	460	Limitation.....	61	Direction de l'essieu arrière.....	215
<b>Profils</b> .....	389	<b>Protection volumétrique</b> .....	121	Recommandations générales pour la conduite.....	212
<b>Profils utilisateur</b>		<b>R</b>		Récupération.....	219
Ajout d'un utilisateur.....	391	<b>Rabattement automatique des rétroviseurs...</b>	187		
Remarques.....	389				
Sélection des options.....	391				

- Récupération**  
 Fonctionnement..... 219  
 Réglage..... 219
- Réduction de la distance de freinage**  
 Freinage d'urgence assisté..... 261
- Réfrigérant**..... 522
- Refroidissement**..... 188, 189
- Réglages d'usine**  
 Fonction de remise à zéro MBUX..... 398
- Réglages de déverrouillage**..... 86
- Réglages de la charge**..... 248
- Réglages du son**..... 437
- Réglages du volant**..... 139
- Réglages système**  
 Fonction de remise à zéro MBUX..... 398  
 Vue d'ensemble..... 394
- Régulateur de vitesse et de distance**..... 272
- Régulation adaptative de la vitesse**..... 278
- Régulation automatique de la climatisation**... 192
- Régulation automatique de la distance**..... 272
- Régulation de la distance**..... 272
- Régulation de la dynamique de marche**..... 262
- Régulation de la vitesse**  
 Assistant de régulation de distance  
 DISTRONIC actif..... 272  
 TEMPOMAT..... 270
- Régulation du comportement dynamique**..... 262
- Remise à zéro**  
 Fonction de remise à zéro MBUX..... 398
- Remorquage à plat**  
 Remorquage/Tractage..... 356
- Remorquage avec les quatre roues au sol**  
 Remorquage/Tractage..... 356
- Répartition d'air**  
 Réglage..... 188, 189, 194
- Répartition de la force de freinage**..... 264
- Réseau de bord haute tension**  
 Coupure manuelle..... 206  
 Dispositif de coupure..... 206  
 Unité de commande du câble de charge..... 237  
 Voyants intégrés à la prise du véhicule... 239
- Respecter la distance de sécurité**  
 Assistant de régulation de distance  
 DISTRONIC actif..... 275
- Responsabilité**  
 Systèmes de sécurité active..... 258
- Rétracteur de ceinture**  
 Déclenchement..... 59
- Rétroviseur**  
 Commutation jour/nuit automatique..... 185
- Rétroviseur intérieur**..... 185
- Rétroviseurs**  
 Rabattement des rétroviseurs..... 187  
 Rétroviseur..... 185  
 Rétroviseurs extérieurs..... 184
- Rétroviseurs extérieurs**  
 Assistant d'angle mort/assistant  
 d'angle mort actif..... 304  
 Commutation jour/nuit automatique..... 185  
 Fonction mémoire..... 143  
 Position marche arrière du rétroviseur.... 186  
 Présélection MBUX..... 386  
 Rabattement automatique des rétrovis-  
 seurs..... 187  
 Rabattement et déploiement..... 184

Réglage.....	184
Voyant d'alerte.....	304
<b>Roadside Assistance (panne)</b> .....	31
<b>Roue de secours</b> , Roue de secours compacte.....	513
<b>Roues</b>	
Capacité de charge.....	496
Chaînes à neige.....	479
Charge maximale des pneus.....	494
Choix.....	500
Classe d'usure de la bande de roulement.....	492
Classe de motricité.....	492
Classe de température.....	492
Classification de la qualité des pneus.....	492
Code de charge.....	496
Comportement anormal du véhicule.....	478
Composition du pneu.....	495
Contrôle.....	478
Contrôle de la température des pneus.....	486
Contrôle manuel de la pression de pneu.....	484
Définitions des termes.....	498
Dépose.....	510
Dépose et pose des cache-moyeux.....	506

Dépose et pose des enjoliveurs de roue.....	506
Dimensions.....	496
DOT, numéro d'identification du pneu (TIN).....	494
Entretien.....	450
Indice de vitesse.....	496
Inscriptions figurant sur les pneus.....	492
Kit anticrevaillon TIREFIT.....	460
MOExtended.....	459
Montage.....	510
Niveau de bruit.....	478
Panne.....	458
Permutation.....	504
Plaque d'information sur les pneus et le chargement.....	487
Pression de pneu.....	481
Pression de pneu maximale.....	495
Remarques relatives au montage.....	500
Remplacement.....	500, 506
Stockage.....	505
Système de contrôle de la pression des pneus.....	484

## S

<b>Sculptures des pneus</b> .....	478
<b>Sécurité anti-roulement</b> .....	264
<b>Sécurité de fonctionnement</b> .....	32
<b>Sécurité des occupants</b>	
Airbags.....	65
Informations générales.....	47
Informations relatives à la position assise correcte.....	48
Informations relatives au système de retenue pour enfants.....	55
PRE-SAFE®.....	56
Rappel de présence de personnes.....	84
Siège enfant.....	68
Transport des animaux domestiques.....	61
<b>Sécurité enfants</b>	
Porte arrière.....	82
Vitres latérales (arrière).....	83
<b>Sécurité siège enfant</b> .....	77
<b>Senteur d'ambiance</b> .....	196
<b>Service clientèle</b> .....	438
<b>Services en ligne</b> .....	43

<b>Siège</b> , Trappe de chargement d'objets longs			
Adaptation automatique.....	134		
Basculement vers l'arrière des dossiers (arrière).....	150		
Basculement vers l'avant des dossiers (arrière).....	148		
Basculement vers l'avant du dossier (arrière) pour monter.....	127		
Basculement vers l'avant du dossier de la 3e rangée de sièges.....	150		
Configuration des réglages.....	134		
Fonction mémoire.....	143		
Position assise correcte du conducteur..	122		
Programmes de massage.....	135		
Programmes Workout.....	135		
Redressement des dossiers de la 3e rangée de sièges.....	151		
Réglage électrique.....	123		
Réglage électrique (arrière).....	126		
Réglages.....	20		
Réinitialisation des réglages (programme de massage).....	136		
Soutien lombaire.....	125		
<b>Siège (arrière)</b>			
Réglages.....	22		
<b>Siège à l'arrière</b> , Sièges arrière.....	126		
<b>Siège conducteur</b>			
Aide à la montée et à la descente.....	140		
Chauffage de siège.....	136		
Réglage électrique.....	123		
<b>Siège enfant</b>			
Dos à la route.....	74		
Fixation sur le siège arrière à l'aide de la ceinture de sécurité.....	81		
Fixation sur le siège passager à l'aide de la ceinture de sécurité.....	81		
L'essentiel en bref.....	67		
Pose de la fixation ISOFIX.....	77		
Réglage du siège du véhicule.....	75		
Remarques générales.....	68		
Risques/dangers.....	69		
Siège passager.....	72		
Top Tether.....	79		
<b>Siège enfant dos à la route</b>			
Informations.....	74		
<b>Siège fonctionnel</b> .....	20		
<b>Siège fonctionnel (arrière)</b> .....	22		
<b>Siège passager</b>			
Réglage électrique.....	123		
<b>Sièges</b> , Siège avant			
Airbag latéral.....	65		
Airbag médian (dossier conducteur).....	65		
<b>Signalement des défauts pouvant compromettre la sécurité</b> .....	39		
<b>Situations de déclenchement</b> .....	59		
<b>Son</b>			
Menu.....	437		
<b>Sortie d'une place de stationnement</b>			
Aide au départ.....	340		
Assistant de stationnement actif.....	329		
PARKTRONIC.....	324		
<b>Soutien lombaire</b> , Maintien lombaire.....	125		
<b>Spécifications de poids</b> .....	518		
<b>Spot de lecture</b>			
Éclairage intérieur.....	176		
<b>Stabilisation de la remorque</b> .....	263		
<b>Station de lavage</b> .....	443		
<b>STEER CONTROL</b> .....	264		
<b>Store</b> , Pare-soleil.....	114		

<b>Store pare-soleil</b>			
Toit ouvrant.....	114		
<b>Style de conduite écologique.....</b>	27		
<b>Substances toxiques.....</b>	32		
<b>Succursale.....</b>	37		
<b>Suspension pneumatique.....</b>	312		
<b>Système antiblocage de roues.....</b>	261		
<b>Système d'aide à la conduite.....</b>	259		
<b>Système d'alerte.....</b>	118		
<b>Système d'alerte sonore du véhicule.....</b>	205		
<b>Système d'amortissement ADS PLUS</b>			
AIRMATIC.....	312		
Réglage du niveau du véhicule.....	313		
<b>Système d'appel d'urgence Mercedes-Benz, Appel d'urgence</b>			
Appel d'urgence automatique.....	435		
Appel d'urgence manuel.....	435		
Informations.....	433		
Transmission des données.....	436		
Vue d'ensemble.....	434		
<b>Système d'entraînement</b>			
Coupure manuelle.....	206		
		Démarrage (mode fonctionnement de secours).....	210
		<b>Système de contrôle de la pression des pneus</b>	
		Fonctionnement.....	484
		Redémarrage.....	486
		<b>Système de détection de somnolence.....</b>	267
		<b>Système de protection préventive des occupants.....</b>	56, 57
		<b>Système de retenue</b>	
		Autodiagnostic.....	51
		Défaut.....	51
		Disponibilité.....	51
		Informations générales.....	47
		Informations relatives à la position assise correcte.....	48
		Informations relatives au fonctionnement.....	60
		Limitation de la protection prévue.....	61
		Protection prévue.....	48
		Remarques générales sur les enfants.....	68
		Situations de déclenchement.....	59
		Voyant d'alerte.....	51
		<b>Système de sécurité.....</b>	259
		<b>Système de télépéage</b>	
		Pare-brise.....	187
		Prélèvement du péage.....	407
		<b>Système DIGITAL LIGHT</b>	
		Activation et désactivation.....	173
		Assistant de feux de route adaptatifs.....	174
		Compensation topographique.....	171
		Éclairage actif dans les virages.....	171
		Feux de croisement dynamiques.....	170
		Fonctions d'assistance.....	171
		Vue d'ensemble.....	170
		<b>Système multimédia.....</b>	369
		<b>Système multimédia MBUX</b>	
		Activation et désactivation du DSR.....	282
		Affichage du Zero-Layer.....	373
		Assistant de stationnement Mémoire.....	348
		Assistant intérieur MBUX.....	381
		Chauffage du volant/de siège.....	140
		Configuration des réglages de l'écran.....	366
		Écran d'accueil.....	376
		Écran tactile.....	378
		Menu de climatisation.....	192
		Mercedes me & Apps.....	431
		Mode Chaînes à neige.....	480
		Programmes de conduite.....	225



































- Réglage de l'adaptation de la vitesse basée sur un itinéraire..... 280
- Réglage de la détection de collision..... 256, 257
- Réglage de la langue..... 380
- Réglages d'usine..... 398
- Remarques..... 368
- Téléphone..... 422
- Utilisation du Zero-Layer..... 373
- Vue d'ensemble..... 369
- Zero-Layer..... 370
- Système tow bar**
- Remorquage..... 356
- Systèmes d'aide à la conduite**..... 259
- Systèmes de sécurité active**
- ABS (système antiblocage de roues)..... 261
- ABS tout-terrain..... 261
- Aide au démarrage en côte..... 266
- Assistant d'angle mort/assistant d'angle mort actif..... 304
- Assistant de changement de voie actif... 287
- Assistant de remorque pour les manœuvres..... 348
- Assistant de signalisation routière..... 299
- Assistant directionnel actif..... 283
- ATTENTION ASSIST..... 267
- BAS (freinage d'urgence assisté)..... 261
- Caméras..... 258
- Capteurs radar et capteurs à ultrasons... 258
- Direction active STEER CONTROL..... 264
- EBD (Electronic Brakeforce Distribution)..... 264
- ESP® (régulation du comportement dynamique)..... 262
- Fonction HOLD..... 264
- Freinage d'urgence assisté actif..... 292
- TEMPOMAT..... 270
- Votre responsabilité..... 258
- Vue d'ensemble..... 259
- T**
- Tableau de pression des pneus**..... 483
- Tapis de sol**..... 165
- Télédiagnostic**
- Données de diagnostic..... 440
- Données transmises..... 440
- Téléphone, Smartphone**
- Appairage simple et sécurisé..... 425
- Autorisation d'un téléphone portable, assistant de stationnement à distance... 339
- Bluetooth®..... 425
- Menu..... 425
- Modes de fonctionnement..... 424
- Raccordement d'un téléphone portable..... 425
- Recharge sans fil (téléphone portable à l'arrière)..... 164
- Recharge sans fil (téléphone portable à l'avant)..... 164
- Remarques..... 422
- Remarques sur la recharge sans fil (téléphone portable)..... 162
- Vue d'ensemble du menu Téléphone..... 424
- Téléphone portable**
- Autorisation, assistant de stationnement à distance..... 339
- Recharge sans fil (à l'arrière)..... 22, 164
- Recharge sans fil (à l'avant)..... 164
- Remarques sur la recharge sans fil..... 162
- Température**
- Réglage..... 188, 189
- TEMPOMAT**
- Conditions requises..... 270

- Fonctionnement..... 270  
 Mémorisation de la vitesse..... 270  
 Mise en marche et arrêt..... 270  
 Rappel de la vitesse..... 270  
 Réglage de la vitesse..... 270
- THERMATIC**  
 Unité de commande de la climatisation.. 188
- THERMOTRONIC**  
 Unité de commande de la climatisation.. 189
- Timon, Remorquage/Tractage**..... 356
- Toit ouvrant, Toit ouvrant panoramique**  
 Fermeture avec la clé..... 112  
 Fermeture du toit en cas de pluie..... 116  
 Fonctions de commande automatique.... 116  
 Ouverture avec la clé..... 112  
 Ouverture et fermeture..... 114  
 Problèmes..... 117
- Top Tether**..... 79
- Touch Control**  
 Ecran conducteur..... 359, 360  
 MBUX..... 378
- Touche SOS**..... 425
- Touche Start/Stop**  
 Démarrage du véhicule..... 209  
 Etablissement de l'alimentation en tension/mise du contact du véhicule..... 207  
 Immobilisation du véhicule..... 250
- Track Race**..... 399
- Traction**  
 Méthodes de remorquage..... 467
- Traction d'une remorque**  
 Assistant d'angle mort actif..... 307  
 Assistant de franchissement de ligne actif..... 308  
 Attelage et dételage d'une remorque..... 354  
 Charge sur essieu..... 528  
 Pose du crochet d'attelage..... 353  
 Réglage..... 356  
 Remarques..... 352
- Train de roulement**  
 AIRMATIC..... 312  
 Réglage du niveau du train de roulement (AIRMATIC)..... 313
- Traitement des données dans le véhicule**..... 40
- Transmission intégrale**..... 229
- Transport**  
 Véhicule..... 470
- Transport des animaux domestiques**..... 61
- Triangle de présignalisation**..... 457
- Trousse de secours**..... 457
- Type de pneu**  
 Sélection (MBUX)..... 480
- U**
- Unité de commande au toit**..... 18
- Unité de commande sur la porte**  
 Siège fonctionnel..... 20
- Unité de commande sur la porte (arrière)**..... 22
- Usure**  
 Limitation de la protection prévue..... 61
- Utilisation conforme**..... 37
- Utilisation en hiver**  
 Activation et désactivation du mode Chaînes à neige..... 480  
 Chaînes à neige..... 479

## V

- Véhicule, Mise du contact**
- Abaissement..... 512
  - Appareils d'assistance médicale..... 38
  - Arrêt du moteur (touche Start/Stop)..... 250
  - Arrêt du véhicule..... 250
  - Clé de secours..... 102
  - Code QR pour la fiche de désincarcération..... 40
  - Communication de problèmes..... 38
  - Démarrage (clé de véhicule digitale)..... 209
  - Démarrage (mode fonctionnement de secours)..... 210
  - Démarrage (touche Start/Stop)..... 209
  - Déverrouillage et verrouillage (clé de véhicule digitale)..... 90
  - Équipement..... 29
  - Garantie pour vices cachés..... 40
  - Immobilisation..... 250
  - KEYLESS-GO..... 93
  - Levage..... 506
  - Maintenance..... 31
  - Mémorisation des données..... 40
  - Mise du contact (touche Start/Stop)..... 207
  - Prise de diagnostic..... 36
- Réglage de la détection de collision..... 256, 257
- Remorquage..... 356, 467
- Transport..... 470
- Utilisation conforme..... 37
- Ventilation / ouverture confort..... 112
- Verrouillage automatique (SMM)..... 95
- Verrouillage et déverrouillage (clé de secours)..... 102
- Verrouillage et déverrouillage (de l'intérieur)..... 92
- Ventilation**..... 112, 202
- Ventilation de siège**
- Activation et désactivation..... 137
- Verrouillage centralisé**
- Clé..... 86
  - Touche..... 92
- Verrouillage et déverrouillage**
- Clé de secours..... 102
  - Clé de véhicule digitale..... 90
  - KEYLESS-GO..... 93
  - Portes (intérieur)..... 92
  - Verrouillage automatique (SMM)..... 95
- VIN**
- Compartment moteur..... 518
  - Plaque signalétique..... 518
  - Siège..... 518
- Visibilité**
- Chauffage de pare-brise..... 198
  - Désembuage des vitres..... 195
- Vitesse**
- Mémorisation, DISTRONIC..... 275
  - Mémorisation, TEMPOMAT..... 275
- Vitre avant**
- Dégivrage..... 192
- Vitres**
- Dégivrage..... 192
  - Élimination de la buée..... 195
  - Entretien..... 450
  - Filmage des vitres..... 450
  - Ouverture avec la clé..... 112
  - Ouverture confort..... 112
  - Ouverture et fermeture..... 110
- Vitres latérales**
- Fermeture avec la clé..... 112
  - Fermeture confort..... 112
  - Filmage des vitres..... 450

- Ouverture avec la clé..... 112  
 Ouverture confort..... 112  
 Ouverture et fermeture..... 110  
 Problèmes..... 113  
 Sécurité enfants (arrière)..... 83
- Volant**  
 Airbag conducteur..... 65  
 Fonction mémoire..... 143  
 Réglage électrique..... 139  
 Réglage manuel..... 138
- Volet de prise**..... 229
- Voyants d'alerte et de contrôle**  
 Ecran conducteur..... 610  
 PASSENGER AIR BAG..... 53
- Voyants de contrôle et d'alerte**
-  Le voyant d'alerte des ceintures de sécurité clignote..... 614
-  Le voyant d'alerte des ceintures de sécurité s'allume..... 614
-  Le voyant d'alerte du système de contrôle de la pression des pneus clignote..... 628
-  Le voyant d'alerte du système de contrôle de la pression des pneus est allumé..... 628
-  Le voyant d'alerte ESP® clignote.. 623
-  Le voyant d'alerte ESP® est allumé..... 623
-  Voyant d'alerte ABS..... 622
-  Voyant d'alerte ATTENTION ASSIST..... 624
-  Voyant d'alerte de défaut électrique..... 616
-  Voyant d'alerte de direction assistée (voyant orange)..... 617
-  Voyant d'alerte de direction assistée (voyant rouge)..... 617
-  Voyant d'alerte de direction de l'essieu arrière (voyant orange)..... 618
-  Voyant d'alerte de direction de l'essieu arrière (voyant rouge)..... 618
-  Voyant d'alerte de distance..... 625
-  Voyant d'alerte de freinage d'urgence assisté actif..... 625, 626
-  Voyant d'alerte de l'assistant de signalisation routière..... 625
-  Voyant d'alerte de puissance réduite..... 615
-  Voyant d'alerte défaut système.... 616
-  Voyant d'alerte des freins (uniquement pour le Canada)..... 621
-  Voyant d'alerte des freins (uniquement pour les Etats-Unis)..... 621
-  Voyant d'alerte des freins (voyant orange) (uniquement pour le Canada)..... 620
-  Voyant d'alerte des systèmes de retenue..... 613
-  Voyant d'alerte du Système d'appel d'urgence Mercedes-Benz..... 627

-  Voyant d'alerte du système de freinage à récupération d'énergie (uniquement pour les Etats-Unis)..... 620
-  Voyant d'alerte du train de roulement (voyant orange)..... 626
-  Voyant d'alerte du train de roulement (voyant rouge)..... 627
-  Voyant d'alerte ESP® OFF..... 624
-  Voyant d'alerte rappel de présence de personnes (voyant blanc)..... 614
-  Voyant d'alerte rappel de présence de personnes (voyant orange)..... 615
-  Voyant du frein de stationnement électrique (voyant orange)..... 619
-  Voyant du frein de stationnement électrique (voyant rouge) (uniquement pour le Canada)..... 619
-  Voyant du frein de stationnement électrique (voyant rouge) (uniquement pour les Etats-Unis)..... 619
- Ecran conducteur..... 610
- PASSENGER AIR BAG..... 53

## W

## Wi-Fi

- Création d'un point d'accès..... 396

## Z

## Zero-Layer

- Fonction..... 370
- Vue d'ensemble..... 371

