



Notice d'utilisation numérique à bord du véhicule

Vous pouvez explorer la notice d'utilisation dans le système multimédia, dans «Réglages». Démarrez grâce au démarrage rapide et découvrez des conseils utiles.



Porte-documents du véhicule dans le véhicule

Vous trouverez ici toutes les informations relatives à l'utilisation, aux prestations de service et à la garantie contractuelle de votre véhicule en version imprimée.



2145845003

N° de commande P214 0197 43 Référence 214 584 50 03
Edition A-2025

Classe E Berline

Mercedes-Benz



Classe E Berline

Notice d'utilisation

Mercedes-Benz



Avertissement relatif à l'airbag passager

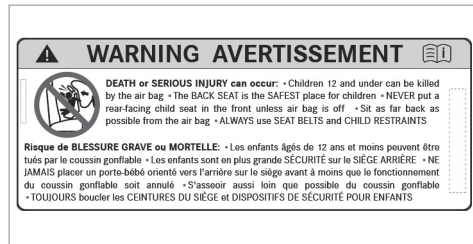
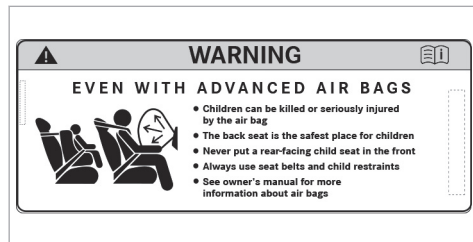

Etiquette d'avertissement autocollante de l'airbag pour les Etats-Unis et le Canada

ATTENTION Risque de blessure ou danger de mort lorsque l'airbag passager est activé

Si un enfant est assis sur le siège passager alors que l'airbag passager est activé, il peut être percuté par l'airbag passager en cas d'accident.

NE JAMAIS installer de système de retenue pour enfants dos à la route sur un siège protégé par un AIRBAG FRONTAL ACTIVE. Cela peut provoquer la MORT de l'ENFANT ou le BLESSER GRAVEMENT.

Tenez compte du chapitre «Transport des enfants».

Mentions légales

Internet

Pour en savoir plus sur les véhicules Mercedes-Benz et sur Mercedes-Benz AG, consultez les sites Internet suivants:

<https://www.mbusa.com> (uniquement pour les Etats-Unis)

<https://www.mercedes-benz.ca> (uniquement pour le Canada)

Rédaction

© Mercedes-Benz AG: toute reproduction, traduction ou publication, même partielle, interdite sans l'autorisation écrite de Mercedes-Benz AG.

Constructeur automobile

Mercedes-Benz AG

Mercedesstraße 120

70372 Stuttgart, Allemagne

Clôture de la rédaction 26.09.23

Bienvenue dans l'univers Mercedes-Benz

Avant de prendre la route pour la première fois, nous vous recommandons de lire attentivement cette notice d'utilisation et de vous familiariser avec votre véhicule. Pour votre sécurité et pour augmenter la durée de fonctionnement de votre véhicule, suivez les instructions et avertissements qui figurent dans cette notice d'utilisation. Leur non-respect peut endommager le véhicule et provoquer des dommages corporels.

Tout dommage sur le véhicule résultant du non-respect des instructions n'est pas couvert par la Mercedes-Benz Limited Warranty.

L'équipement et la désignation de votre véhicule peuvent différer et dépendent des facteurs suivants:

- Modèle
- Commande
- Version spécifique au pays
- Disponibilité

L'équipement de votre véhicule peut donc différer de certaines descriptions et illustrations.

Mercedes-Benz se réserve le droit de modifier les points suivants:

- Forme
- Equipement
- Solutions techniques

Les documents suivants font partie intégrante du véhicule:

- Notice d'utilisation numérique
- Version imprimée de la notice d'utilisation
- Carnet de maintenance (uniquement pour les Etats-Unis)
- Notices d'utilisation complémentaires spécifiques à certains équipements
- Documents complémentaires

Conservez toujours ces documents à bord du véhicule. Assurez-vous que tous les documents se trouvent dans le véhicule ou sont remis lors de la vente ou de la location du véhicule.

Vous trouverez des informations actualisées sur la maintenance et la garantie ainsi qu'une version numérique de cette notice d'utilisation sur le site :

Uniquement pour les Etats-Unis :

<https://www.mbusa.com/en/vehicule-information>

Uniquement pour le Canada :

<https://www.mercedes-benz.ca/en/owners/manuals> (Anglais)

<https://www.mercedes-benz.ca/fr/owners/manuals> (Français)

Mercedes-Benz USA, LLC

Mercedes-Benz Canada, Inc.

A Mercedes-Benz Group AG Company

Symboles	5	Éléments de commande tactiles	30	Sécurité des occupants	49
Du premier coup d'œil	6	Application Mercedes me	31	L'essentiel en bref	49
Poste de conduite (écran central)	6	Maintenance et conduite	32	Informations relatives aux fonctions auto-	
Poste de conduite (super-écran MBUX)	8	Sécurité de fonctionnement	33	matiques du système de retenue	57
Poste de conduite (hybrides rechargea-		Montage de la plaque d'immatriculation		Objectif et fonction du système de rete-	
bles)	10	sur le support de plaque d'immatricula-		nue	61
Voyants de contrôle et d'alerte (standard)	12	tion avant	37	Ceintures de sécurité	67
Voyants de contrôle et d'alerte (avec		Remarques relatives aux réglementations		Airbags	68
caméra conducteur)	16	nationales pour les composants radio			
Unité de commande au toit	20	réglementaires	37		
Unité de commande sur la porte et réglage		Prise de diagnostic	38	Transport des enfants	69
de siège	22	Atelier qualifié	39	L'essentiel en bref	69
Cas d'urgence et de panne	24	Utilisation conforme du véhicule	39	Consignes de sécurité importantes	70
		Remarques relatives aux personnes portant		Systèmes de retenue pour enfants appro-	
		un appareil d'assistance médicale		priés pour le transport d'enfants	76
		électronique	40	Fixation du système de retenue pour	
		Problèmes relatifs au véhicule	41	enfants	76
Notice d'utilisation numérique	26	Signalement des défauts pouvant compromettre		Sécurités enfants	83
Affichage de la notice d'utilisation numérique		la sécurité	41	Rappel de présence de personnes	84
que	26	Garantie pour vices cachés	42		
		Codes QR pour la fiche de désincarcération			
		42	Ouverture et fermeture	86
Remarques générales	28	Mémorisation de données	42	Clé	86
Protection de l'environnement	28	Droits d'auteur	48	Clé de véhicule digitale	91
Pièces d'origine Mercedes-Benz	29			Portes	93
Notice d'utilisation	30			Coffre	100

Vitres latérales	107		
Toit ouvrant	110		
Stores pare-soleil	114		
Protection antivol	116		
Sièges et rangement	120		
Remarques relatives à la position assise correcte du conducteur	120		
Remarques relatives aux poignées de maintien	121		
Sièges	121		
Volant	131		
Aide à la montée et à la descente	133		
Fonction mémoire	135		
Possibilités de rangement	136		
Porte-gobelets	148		
Prises	151		
Recharge sans fil du téléphone portable et liaison avec l'antenne extérieure	151		
Pose et dépose du tapis de sol	153		
Montage et démontage de la hampe de porte-fanion	154		
Eclairage et visibilité	156		
Eclairage extérieur	156		
Eclairage intérieur	168		
Essuie-glaces et lave-glacé	171		
Rétroviseurs	174		
Climatisation	178		
Vue d'ensemble des systèmes de climatisation	178		
Commande des systèmes de climatisation ..	180		
Conduite et stationnement	195		
Conduite	195		
DYNAMIC SELECT	218		
Boîte automatique	222		
Fonctionnement de la transmission intégrale 4MATIC	227		
Ravitaillement en carburant	227		
Charge de la batterie haute tension (véhicules hybrides rechargeables)	231		
Stationnement	250		
Systèmes d'aide à la conduite et systèmes de sécurité active	259		
		Remarques relatives au remorquage de véhicules	341
		Ecran conducteur	343
		Remarques relatives à l'écran conducteur ...	343
		Remarques relatives à l'écran conducteur 3D	343
		Défaut de l'écran conducteur	344
		Utilisation de l'écran conducteur	345
		Menus sur l'écran conducteur	346
		Affichage tête haute	347
		Véhicules équipés d'un réseau de bord 48 V	350
		Fonctionnement de l'indicateur de puissance	350
		Vue d'ensemble des affichages d'état sur l'écran conducteur	351
		Système multimédia MBUX	353
		Vue d'ensemble et utilisation	353
		Réglages système	374
		AMG TRACK PACE	379
		Réglages pour les véhicules hybrides rechargeables	385

Navigation et circulation	387
Téléphone	400
Applications Mercedes me	403
Système d'appel d'urgence Mercedes-Benz	410
Radio & Médias	414
Réglages du son	419

Maintenance et entretien	420
Indicateur d'intervalles de maintenance ASSYST PLUS	420
Gestion de la maintenance	421
Téliagnostic	422
Compartiment moteur	423
Nettoyage et entretien	429

Assistance dépannage	441
Cas d'urgence	441
Crevaision	443
Batterie du véhicule	450
Démarrage du moteur par remorquage du véhicule et remorquage	459
Fusibles électriques	467

Jantes et pneus **471**

Remarques relatives au niveau de bruit ou au comportement anormal du véhicule	471
Remarques relatives au contrôle régulier des jantes et des pneus	471
Remarques relatives aux chaînes à neige	472
Activation et désactivation du mode Chaînes à neige	473
Pression de pneu	473
Chargement du véhicule	481
Inscriptions figurant sur les pneus	486
Définitions des termes relatifs aux pneus et au chargement	492
Changement de roue	494
Roue de secours compacte	506

Caractéristiques techniques **508**

Remarques sur les caractéristiques techniques	508
Electronique du véhicule	508
Informations radio réglementaires	510
Vue d'ensemble de la plaque signalétique du véhicule, du FIN et du numéro de moteur	511

Ingrédients et lubrifiants	513
Caractéristiques du véhicule	521

Messages d'écran et voyants de contrôle et d'alerte **522**

Messages d'écran	522
Voyants de contrôle et d'alerte	605

Index alphabétique **629**

Dans la présente notice d'utilisation, vous trouverez les symboles suivants:

 **ATTENTION** Risques en cas de non-respect des avertissements

Les avertissements servent à attirer votre attention sur les situations pouvant mettre en danger votre santé ou votre vie ou pouvant mettre en danger la santé ou la vie d'autres personnes.

► Tenez compte des avertissements.

 **PROTECTION DE L'ENVIRONNEMENT** Dégradation de l'environnement due au non-respect des remarques relatives à la protection de l'environnement

Les remarques relatives à la protection de l'environnement contiennent des informations relatives à un comportement éco-responsable ou à une élimination respectueuse de l'environnement.

► Tenez compte des remarques relatives à la protection de l'environnement.

 **REMARQUE** Dommages matériels dus au non-respect des remarques relatives aux dommages matériels

Les remarques relatives aux dommages matériels attirent votre attention sur les situations pouvant causer des dégâts sur votre véhicule.

► Tenez compte des remarques relatives aux dommages matériels.

 Remarques pratiques ou autres informations pouvant être utiles.

► Opération à effectuer
(→ page) Informations supplémentaires relatives à un thème

Affichage Affichage sur l'écran central

 Niveau de menu supérieur devant être sélectionné dans le système multimédia







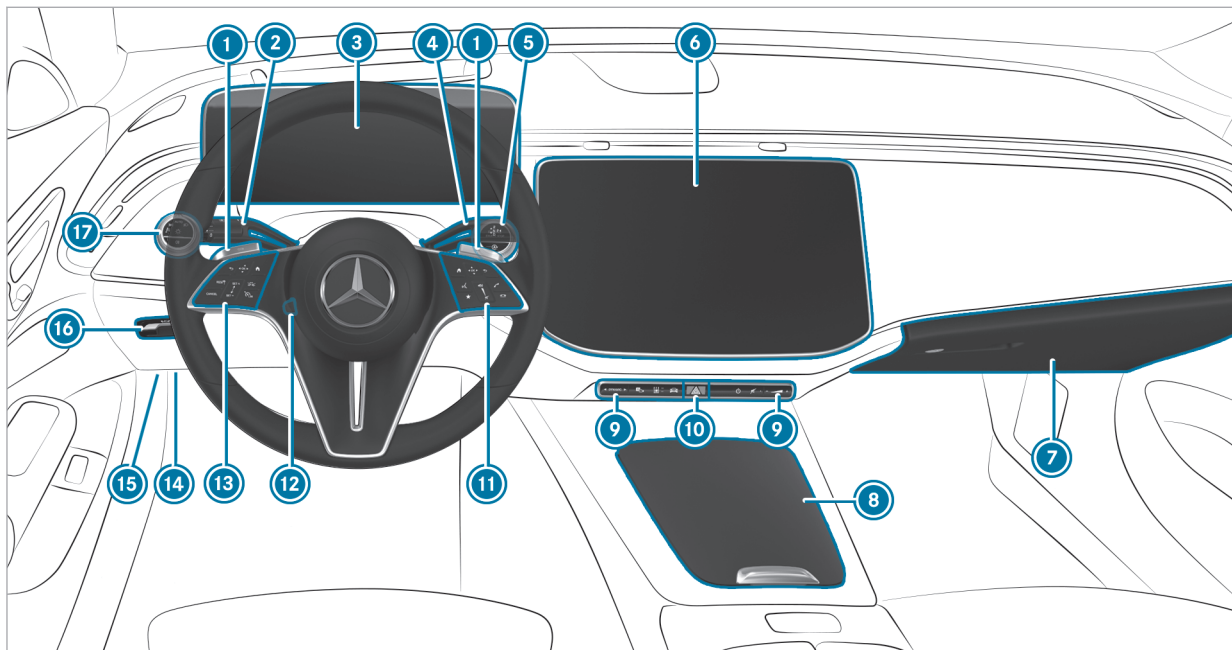



 Sous-menus correspondants devant être sélectionnés dans le système multimédia

* Indique une cause

6 Du premier coup d'œil - Poste de conduite (écran central)





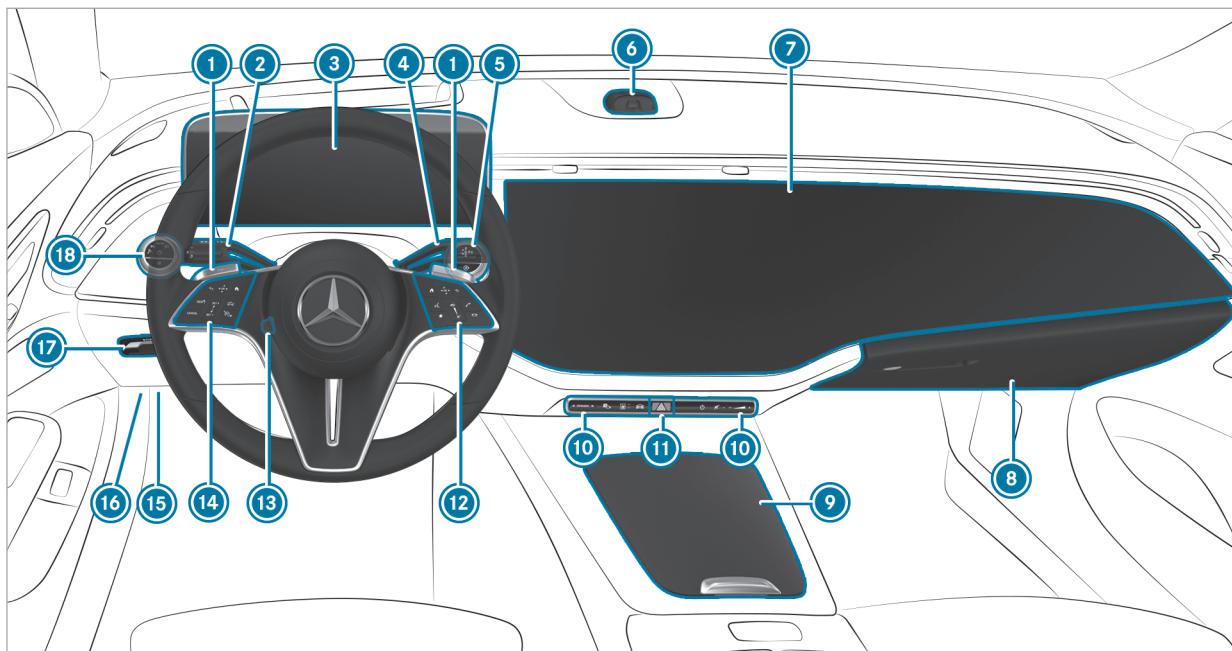

Véhicules avec direction à gauche

1	Palettes de changement de rapport au volant	→	225		Désactivation et activation du son	→	354	
2	Commodo	→	158		Réglage du volume sonore	→	354	
3	Ecran conducteur	→	345	10		Feux de détresse	→	159
4	Levier sélecteur DIRECT SELECT	→	222	11	Groupe de touches pour la commande du système multimédia MBUX			
5	 Touche Start/Stop	→	199	12	Réglage du volant			
	 Fonction Start/Stop ECO	→	210	13	Groupe de touches:			
6	Ecran central	→	354		écran conducteur			
7	Boîte à gants	→	139		TEMPOMAT			
8	Vide-poches	→	139		 Assistant de régulation de distance DISTRONIC actif			
9	Panneau de contacteurs pour:			14	Prise de diagnostic			
	 Touche DYNAMIC SELECT	→	220	15	Ouverture du capot moteur			
	 Assistant de stationnement actif	→	325	16	 Frein de stationnement électrique			
	 Accès rapide au véhicule			17	Contacteur d'éclairage			
	 Mise en marche et arrêt du système multimédia MBUX	→	354					



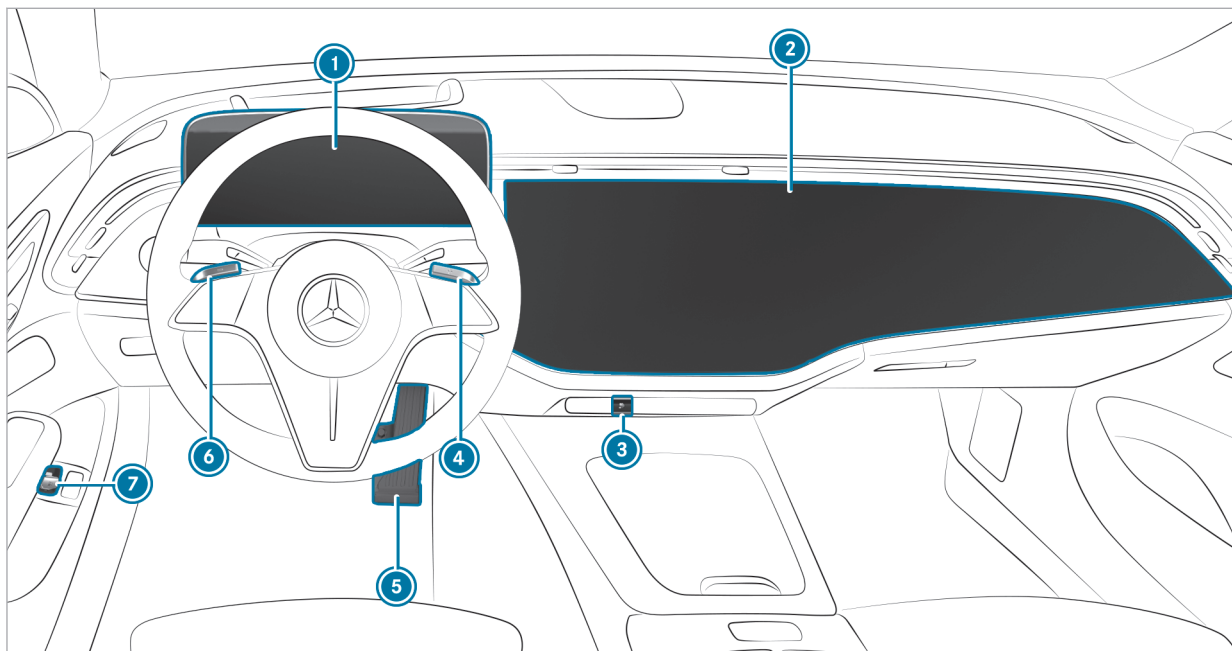

Véhicules avec direction à gauche

1	Palettes de changement de rapport au volant	→	225		Mise en marche et arrêt du système multimédia MBUX	→	354	
2	Commodo	→	158		Désactivation et activation du son	→	354	
3	Ecran conducteur	→	345		Réglage du volume sonore	→	354	
4	Levier sélecteur DIRECT SELECT	→	222	11		Feux de détresse	→	159
5	 Touche Start/Stop	→	199	12	Groupe de touches pour la commande du système multimédia MBUX	→	362	
	 Fonction Start/Stop ECO	→	210	13	Réglage du volant	→	132	
6	Caméra à selfie et caméra vidéo			14	Groupe de touches:			
7	Super-écran MBUX avec:				écran conducteur	→	345	
	Ecran central	→	354		TEMPOMAT	→	271	
	Ecran passager	→	353		Assistant de régulation de distance DIS-TRONIC actif	→	276	
8	Boîte à gants	→	139	15	Prise de diagnostic	→	38	
9	Vide-poches	→	139	16	Ouverture du capot moteur	→	423	
10	Panneau de contacteurs pour:			17		Frein de stationnement électrique	→	255
	 Touche DYNAMIC SELECT	→	220	18	Contacteur d'éclairage	→	156	
	 Assistant de stationnement actif	→	325					
	 Accès rapide au véhicule							



Véhicules avec direction à gauche







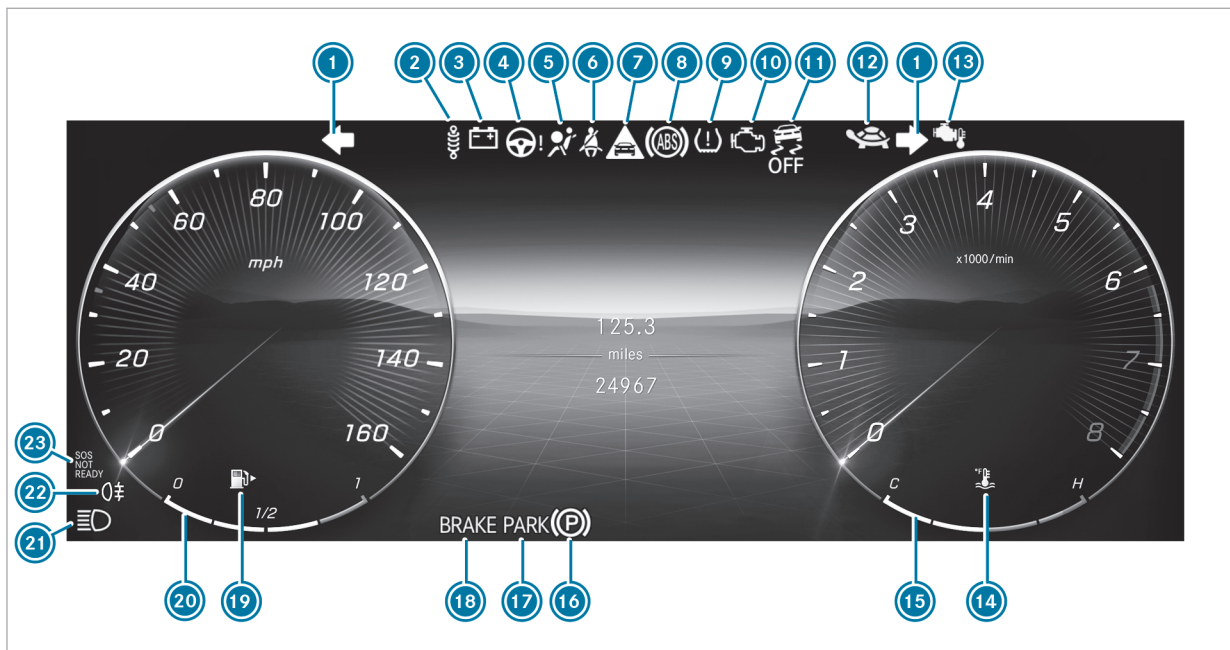







①	Ecran conducteur:		
	 opérationnel	→	351
	Indicateur de puissance	→	350
	Données statistiques		
	Assistant ECO	→	215
②	Super-écran MBUX avec:		
	Ecran central	→	354









	Ecran passager	→	353
③	Configuration des réglages de la charge	→	385
④	 Réduction de la récupération	→	214
⑤	Pédale d'accélérateur tactile	→	217
⑥	 Augmentation de la récupération	→	214
⑦	 Purge du réservoir de carburant et ravitaillement	→	230

12 Du premier coup d'œil - Voyants de contrôle et d'alerte (standard)















Ecran conducteur standard

1		Clignotants	→	158
2		Train de roulement (voyant rouge)	→	621
		Train de roulement (voyant orange)	→	621
3		Défaut électrique	→	614
4		Direction assistée (voyant rouge)	→	612
		Direction assistée (voyant orange)	→	612
		Direction de l'essieu arrière (voyant rouge)	→	612
		Direction de l'essieu arrière (voyant orange)	→	612
5		Système de retenue	→	608
6		Ceintures de sécurité	→	608
7		Alerte de distance	→	621
8		ABS	→	621
9		Système de contrôle de la pression des pneus	→	627
10		Diagnostic moteur	→	614

11		ESP® OFF	→	621
		ESP®	→	621
12		Système d'entraînement: puissance réduite	→	621
13		Moteur à essence: puissance réduite	→	614
14		Température du liquide de refroidissement	→	614
15		Affichage de la température du liquide de refroidissement		
16		Frein de stationnement électrique (voyant orange)	→	618
17		Frein de stationnement électrique (voyant rouge)	→	618
	PARK	Uniquement pour les Etats-Unis		
		Uniquement pour le Canada		
18		Freins (voyant rouge)	→	618
	BRAKE	Uniquement pour les Etats-Unis		
		Uniquement pour le Canada		

14 Du premier coup d'œil - Voyants de contrôle et d'alerte (standard)



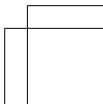
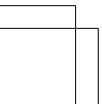
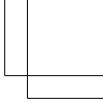
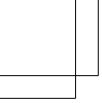



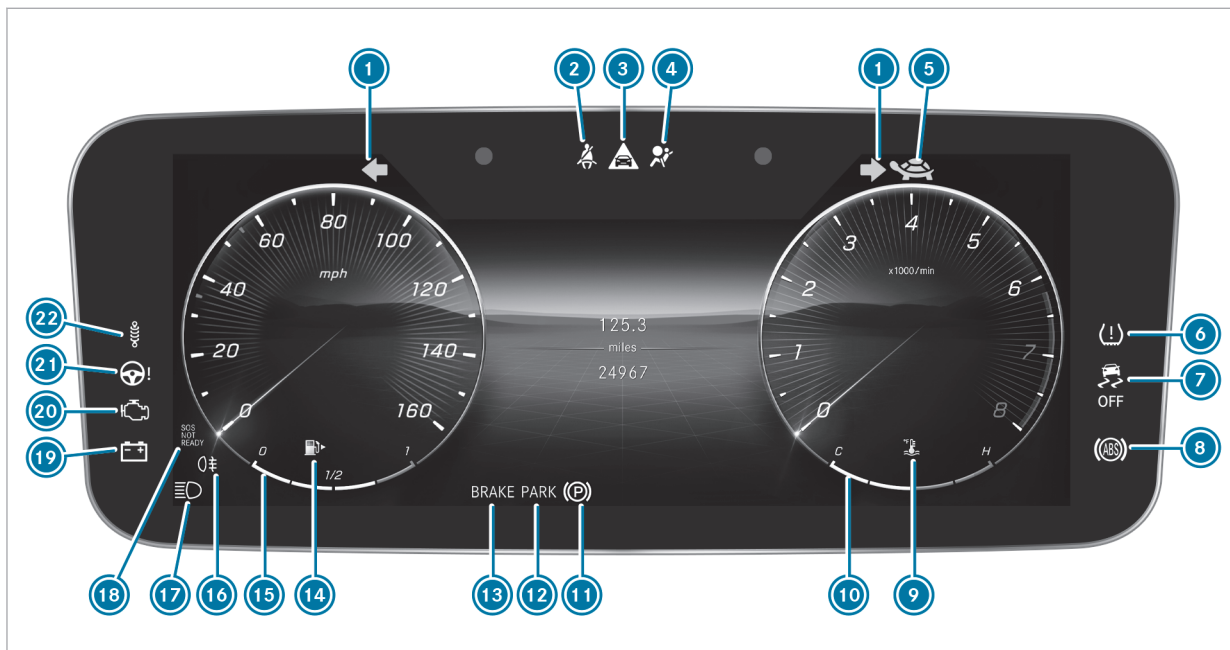









 Système de freinage à récupération d'énergie, uniquement pour les Etats-Unis	→	618	  Feux de route	→	158
 Freins (voyant orange), uniquement pour le Canada	→	618	 Feux de croisement	→	156
  Réserve de carburant avec indicateur de position du bouchon du réservoir	→	614	 Feux de position	→	156
 Niveau de carburant			  Eclairage antibrouillard arrière	→	157
			  Système d'appel d'urgence Mercedes-Benz	→	626











16 Du premier coup d'œil - Voyants de contrôle et d'alerte (avec caméra conducteur)



Ecran conducteur avec caméra conducteur





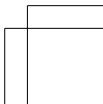
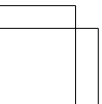
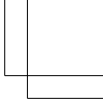
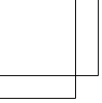

1		Clignotants	→	158	12		Frein de stationnement électrique (voyant rouge)	→	618
2		Ceintures de sécurité	→	608			Uniquement pour les Etats-Unis		
3		Alerte de distance	→	621			Uniquement pour le Canada		
4		Système de retenue	→	608	13		Freins (voyant rouge)	→	618
5		Système d'entraînement: puissance réduite	→	611			Uniquement pour les Etats-Unis		
6		Système de contrôle de la pression des pneus	→	627			Uniquement pour le Canada		
7		ESP® OFF	→	621			Système de freinage à récupération d'énergie, uniquement pour les Etats-Unis	→	618
		ESP®	→	621			Freins (voyant orange), uniquement pour le Canada	→	618
8		ABS	→	621	14		Réserve de carburant avec indicateur de position du bouchon du réservoir	→	614
9		Température du liquide de refroidissement	→	614	15		Niveau de carburant		
10		Affichage de la température du liquide de refroidissement			16		Eclairage antibrouillard arrière	→	157
11		Frein de stationnement électrique (voyant orange)	→	618	17		Feux de route	→	158
							Feux de croisement	→	156
							Feux de position	→	156

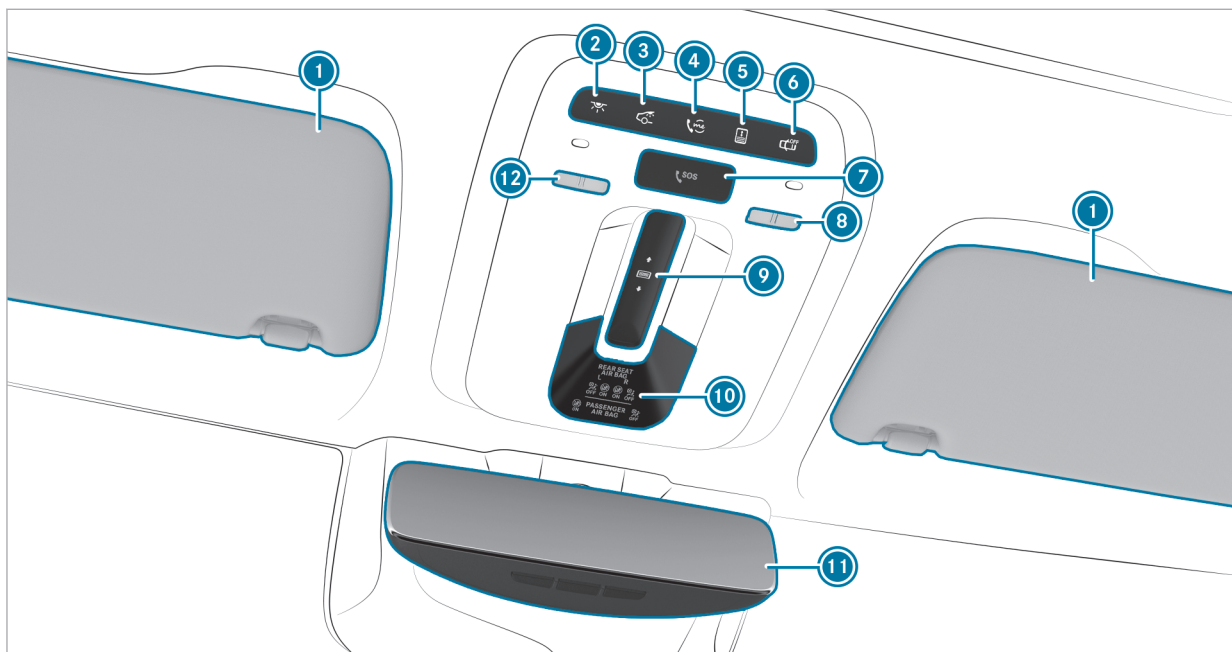

18 Du premier coup d'œil - Voyants de contrôle et d'alerte (avec caméra conducteur)

18	 Système d'appel d'urgence Mercedes-Benz	→	626	 Direction de l'essieu arrière (voyant rouge)	→	612	
19	 Défaut électrique	→	614	 Direction de l'essieu arrière (voyant orange)	→	612	
20	 Diagnostic moteur	→	614	22	 Train de roulement (voyant rouge)	→	621
21	 Direction assistée (voyant rouge)	→	612	 Train de roulement (voyant orange)	→	621	
	 Direction assistée (voyant orange)	→	612				











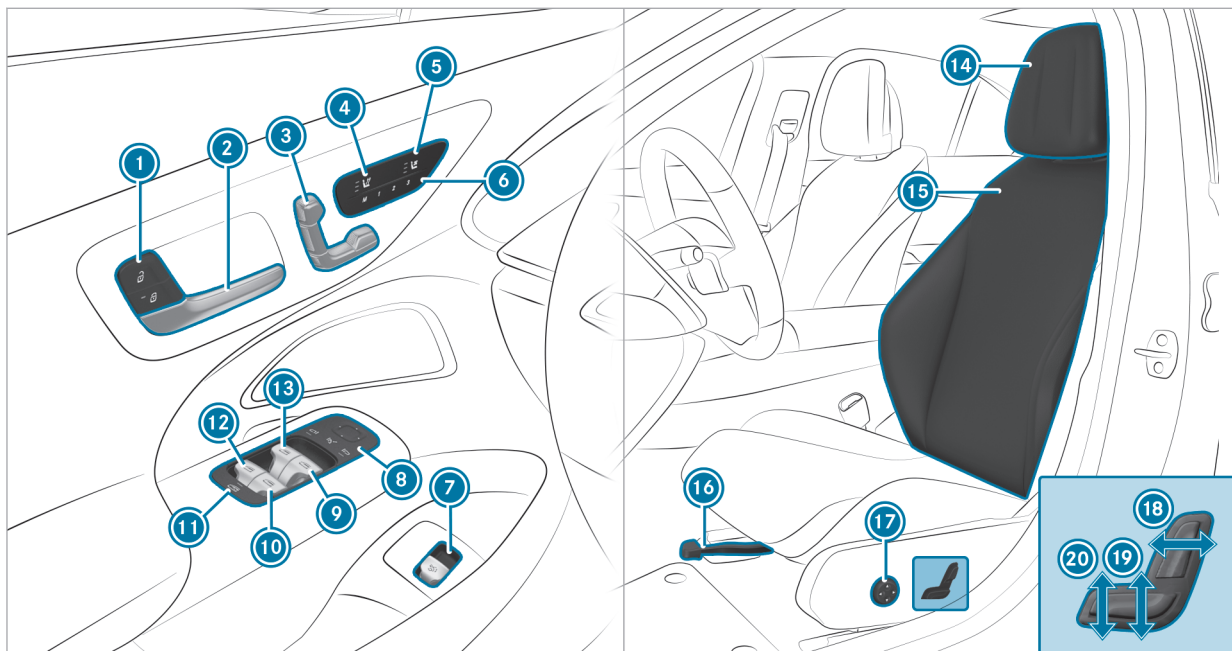





1	Pare-soleil		
2	 Allumage et extinction de l'éclairage intérieur avant	→	168
3	 Allumage et extinction de l'éclairage intérieur arrière	→	168
4	 Touche «me»	→	403
5	 Ouverture et fermeture du store pare-soleil arrière du toit ouvrant panoramique	→	110
6	 Activation et désactivation de la commande automatique de l'éclairage intérieur	→	168
7	 Touche SOS	→	403

8	Allumage et extinction du spot de lecture droit	→	168
9	 Ouverture et fermeture du toit ouvrant panoramique	→	110
	 Ouverture et fermeture du store pare-soleil avant du toit ouvrant panoramique	→	110
10	Voyants:		
	PASSENGER AIR BAG	→	55
11	Rétroviseur intérieur	→	175
12	Allumage et extinction du spot de lecture gauche	→	168



22 Du premier coup d'œil - Unité de commande sur la porte et réglages de siège

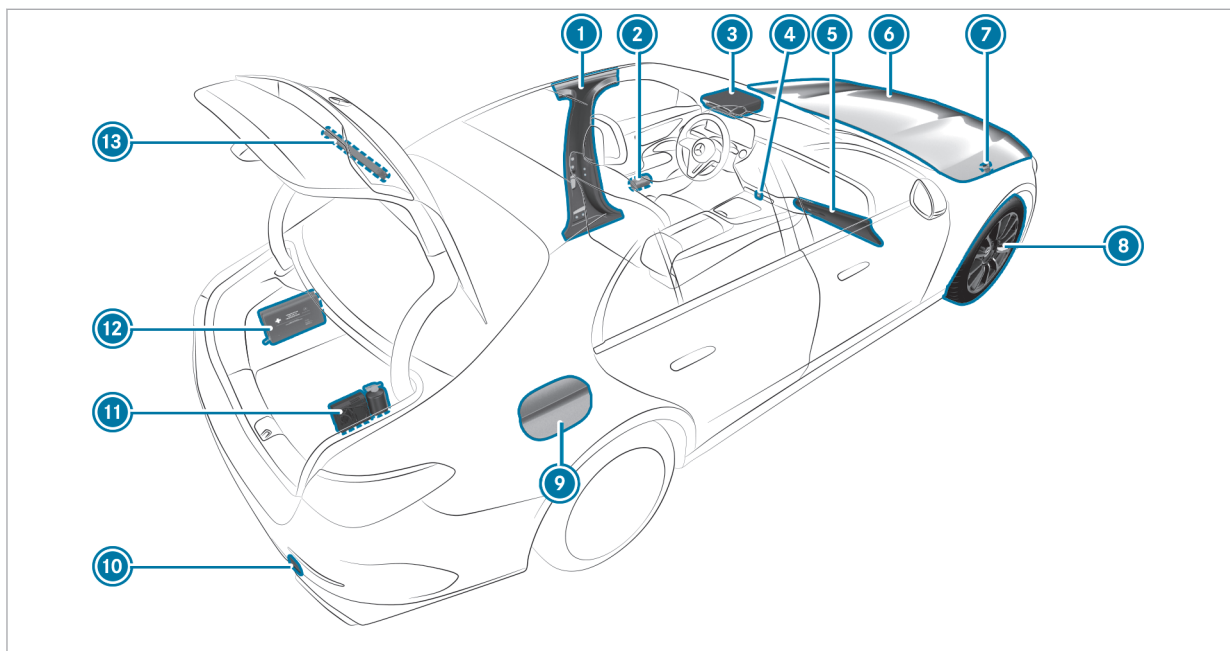

①	 	Verrouillage et déverrouillage du véhicule	→	93
②		Ouverture de la porte	→	93
③		Réglage électrique du siège	→	124
④		Mise en marche et arrêt du chauffage de siège	→	129
⑤		Mise en marche et arrêt de la ventilation de siège	→	130
⑥		Utilisation de la fonction mémoire	→	136
⑦		Ouverture et fermeture du couvercle de coffre	→	100
⑧		Commande des rétroviseurs extérieurs	→	174
⑨		Ouverture et fermeture de la vitre latérale droite	→	107
⑩		Ouverture et fermeture de la vitre arrière droite	→	107

⑪		Sécurité enfants au niveau des vitres latérales arrière	→	84
⑫		Ouverture et fermeture de la vitre arrière gauche	→	107
⑬		Ouverture et fermeture de la vitre latérale gauche	→	107
⑭		Réglage des appuie-tête	→	125
⑮		Réglages de siège avec le système multimédia	→	127
⑯		Réglage de l'approche de siège	→	121
⑰		Réglage du soutien lombaire à 4 réglages	→	124
⑱		Réglage de l'inclinaison de dossier	→	121
⑲		Réglage de la hauteur de siège	→	121
⑳		Réglage de l'inclinaison d'assise	→	121



①	Montant B avec :		
	code QR pour déterminer la fiche de désincarcération	→	42
	plaque d'information indiquant la pression de pneu	→	475
②	Gilets de sécurité	→	441
③	 Touche «me»	→	403
	 Touche SOS	→	403
④	 Feux de détresse	→	159
⑤	Compartiment de rangement pour documentation clientèle		
⑥	Contrôle des ingrédients et lubrifiants et appoint	→	513
	Aide au démarrage	→	456
⑦	Démarrage du moteur par remorquage du véhicule et remorquage	→	461
⑧	Crevaison	→	443
⑨	Trappe de réservoir avec :		
	plaque d'information indiquant le type de carburant	→	227
	code QR pour déterminer la fiche de désincarcération	→	42
⑩	Démarrage du moteur par remorquage du véhicule et remorquage	→	461
⑪	Kit anticrevaison TIREFIT	→	446
⑫	Trousse de secours	→	442
⑬	Triangle de présignalisation	→	442

Affichage de la notice d'utilisation numérique

Système multimédia :

-  **» Réglages** **» Infos**
- » Notice d'utilisation**
- » Afficher notice utilis. numérique**

La notice d'utilisation numérique décrit les fonctions et l'utilisation du véhicule et du système multimédia.

► Sélectionnez l'un des points de menu suivants dans la notice d'utilisation numérique:

- **Démarrage rapide** : vous trouverez ici une introduction au réglage du siège (côté conducteur).
- **Conseils** : vous trouverez ici des informations vous permettant de mieux gérer certaines situations de la vie quotidienne concernant votre véhicule.
- **Animations** : vous pouvez visualiser ici des animations sur les fonctions du véhicule.

Si vous ne disposez pas d'une connexion Internet dans le véhicule, vous pouvez également scanner le code QR affiché afin de lire l'animation sur votre appareil de communi-

cation mobile. Pour la connexion de données, le forfait de données de l'appareil de communication mobile est utilisé.

- **Messages** : vous trouverez ici des informations complémentaires relatives aux messages qui apparaissent sur l'écran conducteur.
- **Langue** : vous pouvez régler ici la langue de la notice d'utilisation numérique.

La fenêtre de recherche **Recherche** vous permet d'effectuer une recherche par mot-clé afin de trouver rapidement des réponses à vos questions sur l'utilisation de votre véhicule.

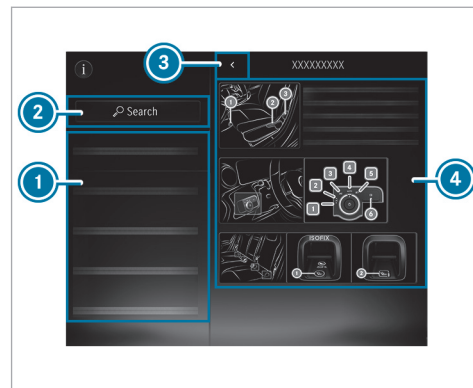

- ① Menu
- ② Recherche
- ③ Retour
- ④ Champ de contenu

Vous pouvez afficher et masquer certaines sections de la notice d'utilisation numérique (Avertissements, par exemple).

Possibilités supplémentaires de consulter la notice d'utilisation numérique :

Ecran conducteur : affichage des informations brèves relatives aux messages qui s'affichent sur l'écran conducteur. Les informations succinctes apparaissent sur l'écran central après avoir appuyé sur ⓘ.

Assistant vocal MBUX : affichage par l'intermédiaire du système de commande vocale

ⓘ Pour des raisons de sécurité, l'accès à la notice d'utilisation numérique est désactivé pendant la marche.

Protection de l'environnement



PROTECTION DE L'ENVIRONNEMENT Dégradation de l'environnement due aux conditions d'utilisation et au style de conduite

Les émissions polluantes du véhicule sont directement liées à l'utilisation du véhicule.

Vous pouvez contribuer à la protection de l'environnement en utilisant le véhicule de manière écologique. Pour cela, tenez compte des recommandations suivantes concernant les conditions d'utilisation et le style de conduite.

Conditions d'utilisation :

- ▶ Veillez toujours à ce que la pression des pneus soit correcte.
- ▶ Ne transportez pas de charges inutiles, telles qu'une galerie de toit dont vous n'avez plus besoin.

- ▶ Respectez les intervalles de maintenance. L'entretien régulier du véhicule contribue également à la protection de l'environnement.
- ▶ Confiez toujours les travaux de maintenance à un atelier qualifié.

Style de conduite :

- ▶ N'appuyez pas sur la pédale d'accélérateur lors du démarrage du moteur.
- ▶ Ne faites pas chauffer le moteur du véhicule à l'arrêt.
- ▶ Adoptez un style de conduite prévoyant et maintenez toujours une distance suffisante par rapport au véhicule qui vous précède.
- ▶ Évitez les accélérations et les coups de frein fréquents et brusques.
- ▶ Changez de rapport à temps et ne montez dans chaque rapport qu'aux $\frac{2}{3}$ du régime maximal.

- ▶ Arrêtez le véhicule pendant les temps d'attente dus aux conditions de circulation, par exemple en utilisant la fonction Start/Stop ECO.
- ▶ Adoptez une conduite permettant d'économiser du carburant. Tenez compte de l'affichage ECO pour adopter un style de conduite économique.

Véhicules hybrides rechargeables



PROTECTION DE L'ENVIRONNEMENT Pollution de l'environnement due à une élimination de la batterie haute tension non conforme aux règles de protection de l'environnement

Une batterie haute tension contient des substances polluantes.

- ▶ Faites éliminer la batterie haute tension par un atelier qualifié lorsqu'elle est défectueuse.

Informations et recommandations relatives à l'environnement

Il est recommandé de régénérer et recycler les matériaux et les substances plutôt que de les éliminer immédiatement.

Les réglementations et directives environnementales en vigueur servent à préserver l'environnement et doivent être respectées scrupuleusement.

Pièces d'origine Mercedes-Benz



PROTECTION DE L'ENVIRONNEMENT

Dommmages écologiques en cas de non-utilisation d'organes recyclés en échange standard

La société Mercedes-Benz AG offre des organes et pièces en échange standard recyclés de même qualité que les pièces neuves. Ils disposent donc de la même garantie pour vices cachés que les pièces neuves.

- ▶ Utilisez les organes et pièces en échange standard recyclés de la société Mercedes-Benz AG.

! **REMARQUE** Dysfonctionnement des systèmes de retenue en cas d'installation d'accessoires, de réparations ou de travaux de soudage

Les airbags, les rétracteurs de ceinture ainsi que les calculateurs et capteurs des systèmes de retenue peuvent être montés aux emplacements suivants du véhicule:

- Portes
- Montants de porte
- Bas de caisse
- Sièges
- Poste de conduite
- Ecran conducteur
- Console centrale
- Cadres latéraux de toit

- ▶ N'installez aucun accessoire (un système audio, par exemple) à ces emplacements.

- ▶ N'effectuez aucune réparation ni travaux de soudage.
- ▶ Confiez le montage ultérieur d'accessoires à un atelier qualifié.

Si vous utilisez des pièces, des pneus et des jantes ou des accessoires importants pour la sécurité non homologués par Mercedes-Benz, la sécurité de fonctionnement de votre véhicule risque d'être compromise. Le fonctionnement de systèmes importants pour la sécurité, tels que le système de freinage, risque d'être perturbé. Utilisez uniquement des pièces d'origine Mercedes-Benz ou des pièces de qualité équivalente. Utilisez uniquement des pneus et des jantes ainsi que des accessoires qui ont été homologués pour votre type de véhicule.

Les pièces d'origine Mercedes-Benz sont soumises à des contrôles qualité très stricts. Chaque pièce a été spécialement conçue, fabriquée ou choisie pour les véhicules Mercedes-Benz et leur est adaptée. Il est par conséquent recommandé d'utiliser uniquement des pièces d'origine Mercedes-Benz.

Plus de 300 000 pièces d'origine Mercedes-Benz différentes sont disponibles pour les modèles Mercedes-Benz.

Tous les points de service Mercedes-Benz entretiennent un stock de pièces d'origine Mercedes-Benz pour les travaux de maintenance et de réparation nécessaires. En outre, des centres de livraison de pièces répartis de manière stratégique assurent un service de pièces rapide et fiable.

Pour toute commande de pièces d'origine Mercedes-Benz, indiquez toujours le numéro d'identification du véhicule (VIN) (→ page 511).

Notice d'utilisation

La notice d'utilisation et la notice d'utilisation numérique qui se trouve dans le véhicule décrivent les modèles, équipements de série et en option de votre véhicule,

- qui étaient disponibles au moment de la clôture de la rédaction de cette notice d'utilisation
- qui sont uniquement disponibles dans certains pays

- qui seront commercialisés ultérieurement

Notez que votre véhicule n'est pas obligatoirement équipé de toutes les fonctions décrites. Cela vaut également pour les systèmes importants pour la sécurité. Par conséquent, l'équipement de votre véhicule peut différer de certaines descriptions et illustrations.

Les équipements compris dans votre véhicule au moment de sa livraison sont répertoriés dans le contrat de vente de votre véhicule.

Pour toutes les questions relatives à l'équipement et à son utilisation, adressez-vous à un point de service Mercedes-Benz.

- ⓘ Notez que toutes les vitesses indiquées dans cette notice d'utilisation sont approximatives et soumises à une certaine tolérance.

La notice d'utilisation, les notices d'utilisation complémentaires, les documents complémentaires et le carnet de maintenance (uniquement pour les Etats-Unis) sont des documents importants qui doivent être conservés dans le véhicule.

Éléments de commande tactiles

En plus des contacteurs et touches conventionnels, votre véhicule est équipé d'éléments de commande tactiles.

Ceux-ci se trouvent dans les zones suivantes de votre véhicule:

- Unité de commande au toit et sur la porte
- Climatisation
- Volant
- Système multimédia MBUX

Les éléments de commande disposent de surfaces tactiles. Ces surfaces réagissent à la pression ou aux effleurements pour vous permettre d'effectuer des réglages ou d'activer des fonctions, par exemple.

Dans la zone de l'écran central, la surface tactile vous transmet en outre un signal de retour tactile, par exemple sous forme d'une impulsion, d'une vibration ou d'une modification de la structure de la surface.

Le signal de retour tactile de la surface de l'écran central est généré par ultrasons.

Lorsque vous utilisez l'écran central tactile, veillez à ce qu'il y ait suffisamment d'écart entre votre tête et la surface de l'écran.

Vous recevez un signal de retour tactile dans les situations suivantes, par exemple:

- Lorsque vous interagissez avec des éléments de commande affichés sur la surface de l'écran
- Lorsque vous naviguez dans une liste ou un tableau
- Lorsque vous atteignez une nouvelle zone sur la surface de l'écran, par exemple une fenêtre contextuelle, des éléments de commande, des icônes

Malgré un développement minutieux, Mercedes-Benz AG ne peut pas complètement exclure que la commande tactile n'interfère sur le fonctionnement de microphones externes.

Pour toute question, adressez-vous à un atelier qualifié.

Pour éviter les problèmes de manipulation lorsque vous utilisez les surfaces tactiles, tenez compte des points suivants:

- N'apposez aucun autocollant ou autre sur les surfaces.
- Ne fixez aucun support de smartphone ou autre support sur la surface de l'écran central.
- Protégez les surfaces de l'humidité.
- Maintenez les surfaces exemptes de poussière et de toute saleté (→ page 437).

Certains éléments de commande tactiles sont dotés d'un symbole et de voyants intégrés. Lors de leur utilisation, veillez à appuyer sur le symbole de l'élément de commande respectif.

Application Mercedes me

Remarques relatives à l'équipement on-demand

Vous pouvez activer différentes fonctions (équipement on-demand) par l'intermédiaire de Mercedes me même après l'achat de votre véhicule.

Pour toute question, veuillez vous adresser à un point de service Mercedes-Benz.

Activation de l'équipement on-demand par l'intermédiaire de Mercedes me

Conditions requises

- Le véhicule dispose d'une connexion au réseau de téléphonie mobile.
- Le véhicule est associé au compte utilisateur Mercedes me.

Commande et activation de l'équipement on-demand

- ▶ Ajoutez l'équipement on-demand souhaité pour le véhicule au panier du Mercedes me Store.
- ▶ Finalisez la commande. L'équipement on-demand est activé lors de l'utilisation du véhicule.

Accélération de l'activation

- ▶ Arrêtez le véhicule et verrouillez-le.

32 Remarques générales

▶ Déverrouillez le véhicule après 2 minutes environ et mettez le véhicule en marche. L'équipement on-demand est activé. Dans le cas de certains équipements, une notification apparaît en outre sur le système multimédia du véhicule.

Si l'activation n'a pas réussi, répétez l'opération.

Maintenance et conduite

Conduite en dehors des Etats-Unis ou du Canada

Si vous voyagez à l'étranger avec votre véhicule, tenez compte des remarques suivantes:

- Il est possible que les points de service et les pièces de rechange ne soient pas disponibles immédiatement.
- Il est possible que du carburant sans plomb pour véhicules équipés d'un catalyseur ne soit pas disponible. Le carburant plombé peut provoquer des dommages au niveau du catalyseur.
- Il est possible que le carburant ait un indice d'octane nettement plus faible. Un carburant

inapproprié peut provoquer des dommages au niveau du moteur.

Certains modèles Mercedes-Benz sont disponibles en Europe par l'intermédiaire du European Delivery Program (programme de livraison européen). Pour obtenir de plus amples informations, adressez-vous à un point de service Mercedes-Benz ou envoyez un courrier à l'une des adresses suivantes:

Etats-Unis :

Mercedes-Benz USA, LLC
One Mercedes-Benz Drive
Sandy Springs, GA 30328

Canada :

Mercedes-Benz Canada, Inc.
2680 Matheson Blvd E, Suite 500
Mississauga, ON L4W 0A5

Maintenance

Uniquement pour les Etats-Unis :

Votre conseiller clientèle atteste l'exécution de la maintenance dans le rapport de maintenance.

Roadside Assistance

Le programme Roadside Assistance de Mercedes-Benz vous offre une assistance technique en cas de panne. Les appels passés au numéro gratuit du programme Roadside Assistance sont traités 24/24 heures par nos collaborateurs. Et cela, 365 jours par an.

1-800-FOR-MERcedes (1-800-367-6372) (pour les Etats-Unis)

1-800-387-0100 (pour le Canada)

Uniquement pour les Etats-Unis : pour de plus amples informations, reportez-vous à la brochure relative au programme Roadside Assistance de Mercedes-Benz.

Uniquement pour le Canada : pour de plus amples informations, reportez-vous au chapitre «Roadside Assistance» du carnet de garantie :

<https://www.mercedes-benz.ca/en/owners/manuals> (Anglais)

<https://www.mercedes-benz.ca/fr/owners/manuals> (Français)

Changement d'adresse ou changement de propriétaire

En cas de changement d'adresse, veuillez nous envoyer la «Notification de changement d'adresse» qui se trouve dans le carnet de maintenance et de garantie ou contacter le Customer Assistance Center de Mercedes-Benz (Etats-Unis) au numéro 1-800-FOR-MERCEdes (1-800-367-6372) ou le Customer Service (Canada) au numéro 1-800-387-0100. De cette manière, nous serons en mesure de vous joindre à temps, en cas de besoin.

Si vous vendez votre Mercedes, veuillez laisser l'ensemble des documents dans le véhicule afin que le prochain propriétaire puisse en disposer. Si vous avez acheté un véhicule d'occasion, veuillez nous envoyer la «Notification de l'achat d'un véhicule d'occasion» qui se trouve dans le carnet de maintenance et de garantie ou contacter le Customer Assistance Center de Mercedes-Benz (Etats-Unis) au numéro 1-800-FOR-MERCEdes

(1-800-367-6372) ou le Customer Service (Canada) au numéro 1-800-387-0100.

Mise en danger possible en raison de substances toxiques

Conformément à la Proposition 65 («Prop65»), l'autocollant amovible suivant est apposé sur tous les véhicules vendus en Californie:



Sécurité de fonctionnement

⚠ ATTENTION Risque d'accident dû à des dysfonctionnements ou à la défaillance de systèmes

Si vous ne faites pas effectuer les travaux de maintenance prescrits ou les réparations nécessaires, des dysfonctionnements ou des défaillances peuvent survenir.

► Confiez toujours les travaux de maintenance prescrits ainsi que les réparations requises à un atelier qualifié.

⚠ ATTENTION Risque d'accident et de blessure dû à des modifications effectuées de façon non conforme sur des composants électroniques

Des modifications effectuées sur les composants électroniques, leur logiciel ou leurs câblages peuvent compromettre leur fonctionnement et/ou le fonctionnement d'autres composants ou systèmes importants pour la sécurité interconnectés.

La sécurité de fonctionnement du véhicule risque alors d'être compromise.

- ▶ N'intervenez en aucun cas sur les câblages ni sur les composants électroniques ou leurs logiciels.
- ▶ Confiez toujours les travaux sur les appareils électriques ou électroniques à un atelier qualifié.

Tenez compte de la section «Electronique du véhicule» du chapitre «Caractéristiques techniques».

⚠ ATTENTION Risque d'incendie dû au contact de composants brûlants du système d'échappement avec des matières inflammables

Si des matières inflammables, telles que des feuilles, de l'herbe ou des branches, entrent en contact avec des composants brûlants du système d'échappement, elles peuvent s'enflammer.

- ▶ Lorsque vous roulez sur des routes non stabilisées ou en tout-terrain, contrôlez régulièrement le soubassement.
- ▶ Retirez en particulier les végétaux ou autres matières inflammables restés coincés.
- ▶ En cas de dommages, prenez immédiatement contact avec un atelier qualifié.

! **REMARQUE** Endommagement du véhicule dû à une vitesse excessive et à des chocs contre le soubassement ou les éléments du train de roulement

Le véhicule peut en particulier être endommagé dans les cas suivants:

- Le véhicule touche le sol, par exemple sur un bord de trottoir élevé ou sur des chemins non stabilisés.
- Le véhicule franchit trop rapidement un obstacle, par exemple un trottoir, un ralentisseur ou un nid de poule.

- Un objet lourd heurte le soubassement ou des éléments du train de roulement.

Dans ces situations ou dans des situations similaires, la carrosserie, le soubassement, les éléments du train de roulement, les jantes ou les pneus risquent également de subir des dommages non visibles. Les composants endommagés de cette manière risquent de tomber en panne inopinément ou de ne plus supporter les contraintes développées lors d'un accident comme prévu.

Si le revêtement du soubassement est endommagé, des matières inflammables (des feuilles, de l'herbe ou des branches, par exemple) peuvent s'accumuler entre le soubassement et son revêtement. Si ces matières entrent en contact avec des pièces brûlantes du système d'échappement, elles risquent de s'enflammer.

- ▶ Faites immédiatement contrôler et réparer le véhicule par un atelier qualifié.

ou

- ▶ Si la sécurité de marche du véhicule est compromise, arrêtez-vous immédiatement en tenant compte des conditions de circulation et prenez contact avec un atelier qualifié.

Véhicules hybrides rechargeables

Les véhicules hybrides ont un moteur thermique et au moins un moteur électrique. Lorsque le véhicule fonctionne en mode électrique, l'alimentation en énergie s'effectue par l'intermédiaire du réseau de bord haute tension.

⚠ DANGER Danger de mort et risque d'incendie dus à des composants du réseau de bord haute tension modifiés et/ou endommagés

Le réseau de bord haute tension est sous haute tension électrique. Si vous modifiez des composants du réseau de bord haute tension ou si vous touchez des composants endommagés, vous risquez de recevoir une décharge électrique. En outre, les composants modifiés et/ou endommagés risquent de provoquer un incendie.

Lors d'un accident ou si le soubassement entre en contact avec le sol, les composants du réseau de bord haute tension peuvent également subir des dommages non visibles.

- ▶ N'effectuez jamais de modifications sur le réseau de bord haute tension.
- ▶ Ne mettez pas le véhicule en marche et ne l'utilisez pas lorsque des composants du réseau de bord haute tension ont été modifiés ou endommagés.
- ▶ Ne touchez jamais des composants du réseau de bord haute tension endommagés.
- ▶ Ne touchez aucun composant du réseau de bord haute tension après un accident.
- ▶ Après un accident, faites remorquer le véhicule.
- ▶ Faites contrôler les composants du réseau de bord haute tension par un atelier qualifié et faites-les remplacer si nécessaire.

Les composants du réseau de bord haute tension sont dotés d'étiquettes d'avertissement autocollantes jaunes. Les câbles du réseau de bord haute tension sont de couleur orange.

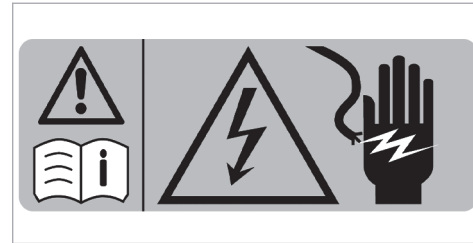

Exemple

Les composants haute tension qui peuvent être très chauds sont dotés d'une étiquette d'avertissement autocollante spéciale:



Dans le cas des véhicules équipés d'un système de propulsion hybride, les bruits à l'arrêt et les bruits de roulement sont nettement plus faibles que dans le cas des véhicules équipés d'un moteur thermique.

Dans certaines situations, il peut arriver que le véhicule ne soit pas entendu par les autres usagers en raison des bruits à l'arrêt et des bruits de roulement nettement plus faibles en mode de fonctionnement électrique.

C'est pourquoi le véhicule est équipé d'un générateur de sons comme système d'alerte sonore (AVAS). Ce dispositif de protection est prescrit par la loi.

Le bruit extérieur du générateur de sons est perceptible dans l'habitacle à faible vitesse et ne constitue pas un dysfonctionnement.

Véhicules avec réseau de bord 48 V

⚠ DANGER Danger de mort en cas de contact avec des composants haute tension endommagés

Les véhicules avec un réseau de bord 48 V contiennent des composants haute tension. Ces composants haute tension sont sous haute tension.

Si vous modifiez des composants haute tension ou si vous touchez des composants haute tension endommagés, vous risquez de recevoir une décharge électrique.

Lors d'un accident, les composants haute tension peuvent subir des dommages non visibles de l'extérieur.

▶ N'apportez jamais de modifications à des composants haute tension.

- ▶ Ne touchez jamais des composants haute tension endommagés.
- ▶ Après un accident, ne touchez jamais des composants haute tension endommagés.

Les véhicules avec réseau de bord 48 V contiennent des composants haute tension. Ces composants portent une étiquette haute tension:

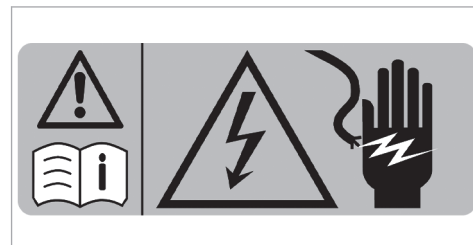

Exemple

Faites toujours effectuer tous les travaux sur les composants haute tension dans un atelier qualifié.

Montage de la plaque d'immatriculation sur le support de plaque d'immatriculation avant

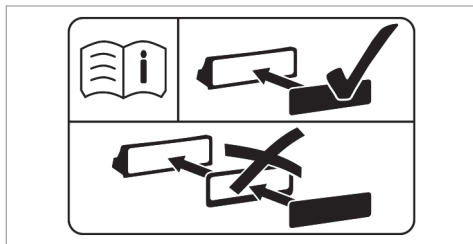

La plaque d'information se trouve sous forme d'étiquette ou est estampée sur le support de plaque d'immatriculation.

! **REMARQUE** Dysfonctionnements et défaillances dus à un montage incorrect de la plaque d'immatriculation sur le support de plaque d'immatriculation avant

Si la plaque d'immatriculation est montée de manière incorrecte sur le support de plaque d'immatriculation avant, cela risque d'entraî-

ner des dysfonctionnements ou la défaillance de capteurs, de caméras ou de systèmes d'aide à la conduite et de sécurité active.

Lors du montage de la plaque d'immatriculation sur le support de plaque d'immatriculation avant, tenez compte des points suivants:

- ▶ Montez directement la plaque d'immatriculation sur le support de plaque d'immatriculation sans support publicitaire ni autres supports.
- ▶ Montez la plaque d'immatriculation de manière à ce que ses parties supérieure et latérales ne dépassent pas de l'adaptateur de plaque d'immatriculation.

Remarques relatives aux réglementations nationales pour les composants radio réglementaires

Remarques relatives au franchissement de frontières nationales

Lors de l'utilisation du véhicule, tenez compte des dispositions radio réglementaires en vigueur dans le pays dans lequel vous vous trouvez.

Composants du véhicule commandés par radio



Etats-Unis : «Les émetteurs-récepteurs radio de ce véhicule sont conformes à la partie 15 des dispositions FCC. Leur utilisation est soumise aux 2 conditions suivantes: 1) Ces appareils ne doivent pas être une source de perturbations nuisibles. 2) Ces appareils doivent pouvoir supporter les perturbations captées, notamment celles qui pourraient causer des fonctionnements indésirables. Les transformations et modifications qui n'ont pas été expressément autorisées par l'instance responsable de la conformité peuvent entraîner le retrait de l'autorisation d'utilisation de l'appareil.»

Canada : «Les émetteurs-récepteurs radio de ce véhicule sont conformes aux normes CNR exemptes de licence d'Innovation, Science and Economic Development Canada. Leur utilisation est soumise aux 2 conditions suivantes: (1) Ces appareils ne doivent pas être une source de perturbations. (2) Ces appareils doivent pouvoir supporter les perturbations captées, notamment celles qui

pourraient causer des fonctionnements indésirables.»

Prise de diagnostic

La prise de diagnostic est une interface technique située dans le véhicule. Elle est utilisée dans le cadre de travaux de maintenance et de réparation ou pour la lecture des données du véhicule dans un atelier qualifié, par exemple. Le raccordement d'appareils de diagnostic ne doit par conséquent être effectué que par un atelier qualifié.

⚠ ATTENTION Risque d'accident en cas de raccordement d'appareils à la prise de diagnostic

Si vous raccordez des appareils à la prise de diagnostic du véhicule, le fonctionnement des systèmes du véhicule et la sécurité de fonctionnement risquent d'être compromis.

- ▶ Pour des raisons de sécurité, il est recommandé d'utiliser et de raccorder uniquement les produits agréés par un point de service Mercedes-Benz.

⚠ ATTENTION Risque d'accident dû à des objets dans l'espace pour les pieds du conducteur

Des objets dans l'espace pour les pieds du conducteur peuvent limiter la course de la pédale ou bloquer une pédale enfoncée.

Cela compromet la sécurité de fonctionnement- et la sécurité routière du véhicule.

- ▶ Ranger tous les objets dans le véhicule de manière sûre afin qu'ils ne puissent pas pénétrer dans l'espace pour les pieds du conducteur.
- ▶ Toujours laisser un espace suffisant pour les pédales.
- ▶ Toujours fixer les tapis de sol au plancher conformément aux instructions.
- ▶ Ne pas utiliser de tapis de sol non fixés et ne pas superposer plusieurs tapis de sol.

! REMARQUE Décharge de la batterie en cas d'utilisation d'appareils branchés sur la prise de diagnostic

L'utilisation d'appareils branchés sur la prise de diagnostic sollicite la batterie.

- ▶ Contrôlez l'état de charge de la batterie.
- ▶ Si l'état de charge de la batterie est faible, chargez-la en effectuant un long trajet, par exemple.

Tenez également compte des remarques relatives à la batterie 12 V et aux trajets courts du chapitre «Conduite et stationnement» (→ page 205).

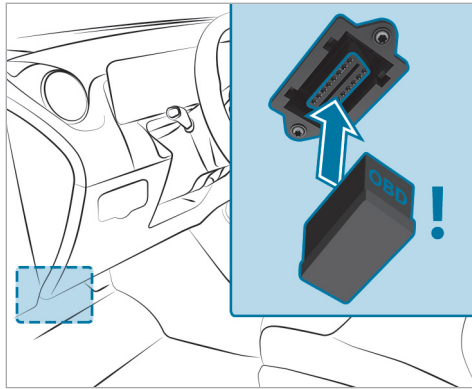

L'utilisation d'autres appareils raccordés à la prise de diagnostic peut avoir les conséquences suivantes :

- Dysfonctionnements des systèmes du véhicule
- Endommagement permanent de composants du véhicule

Tenez compte des conditions de garantie à ce sujet.

En outre, si vous raccordez des appareils à la prise de diagnostic, les données relatives au contrôle des émissions de gaz d'échappement risquent d'être remises à zéro, par exemple. Il se peut alors que le véhicule ne réponde pas aux exigences du prochain contrôle antipollution effectué dans le cadre du contrôle technique.

Atelier qualifié

Un point de service Mercedes-Benz est un atelier qualifié. Celui-ci dispose des connaissances, de l'outillage et des qualifications nécessaires pour mener à bien les travaux requis sur le véhicule. Cela vaut notamment pour les travaux importants pour la sécurité.

Confiez toujours les travaux suivants sur le véhicule à un point de service Mercedes-Benz :

- Travaux importants pour la sécurité
- Travaux SAV- et de maintenance
- Travaux de réparation

- Modifications, pose- ou transformation de composants
- Travaux sur les composants électroniques
- **Véhicules hybrides rechargeables** : travaux sur le système de propulsion hybride
- **Véhicules avec réseau de bord 48 V** : travaux sur les composants haute tension du réseau de bord 48 V

Mercedes-Benz vous recommande de vous adresser à un point de service Mercedes-Benz.

Utilisation conforme du véhicule

Si vous enlevez des étiquettes d'avertissement autocollantes, vous ou d'autres personnes risquez de ne pas être avertis de certains dangers. Laissez les étiquettes d'avertissement autocollantes à leur emplacement.

Lors de l'utilisation du véhicule, tenez notamment compte

- des consignes de sécurité qui figurent dans la présente notice d'utilisation, des notices d'uti-

lisation complémentaires spécifiques au véhicule et des documents complémentaires

- des caractéristiques techniques du véhicule
- du code de la route et des règles de circulation en vigueur dans le pays dans lequel vous trouvez
- des lois relatives aux véhicules à moteur et normes de sécurité en vigueur dans le pays dans lequel vous vous trouvez
- des réglementations concernant les équipements de télécommunications en vigueur dans le pays dans lequel vous vous trouvez

Remarques relatives aux personnes portant un appareil d'assistance médicale électronique

Malgré un développement minutieux des systèmes du véhicule, Mercedes-Benz AG ne peut exclure complètement la possibilité d'interférences entre ceux-ci et les appareils d'assistance médicale électroniques (pacemakers, par exemple).

En outre, certains éléments montés dans les véhicules peuvent générer des champs magnétiques

de la même manière qu'un aimant permanent, et ce, indépendamment de l'état de fonctionnement du véhicule. Ces champs peuvent être présents au niveau du système multimédia/système de sonorisation ou, en fonction de l'équipement du véhicule, au niveau des sièges, par exemple.

Dans certains cas et en fonction des appareils d'assistance utilisés, cela peut alors avoir les conséquences suivantes:

- Dysfonctionnements des appareils d'assistance
- Problèmes de santé

Tenez compte des remarques et des avertissements du fabricant des appareils d'assistance et contactez en cas de doute le fabricant et/ou votre médecin. En cas d'incertitude prolongée sur d'éventuels dysfonctionnements de l'appareil d'assistance, Mercedes-Benz AG vous recommande d'utiliser peu de systèmes électriques du véhicule et/ou de maintenir une distance appropriée par rapport aux éléments concernés.

Véhicules hybrides rechargeables

Lors de la charge de la batterie haute tension, maintenez une distance d'au moins un bras entre l'appareil d'assistance médicale et les éléments suivants:

- Système d'alimentation électrique
Cela comprend notamment les bornes de recharge sous forme de boîte murale ou de colonne publique.
- Éléments conducteurs du véhicule
Cela comprend notamment le câble de charge et la boîte de contrôle de charge.

Confiez les travaux de réparation et de maintenance à proximité des éléments suivants uniquement à un atelier qualifié:

- Éléments conducteurs du véhicule
- Antennes émettrices
- Système multimédia et système de sonorisation

En cas de questions et de suggestions, adressez-vous à un atelier qualifié.

Problèmes relatifs au véhicule

Si votre véhicule présente des problèmes pouvant notamment compromettre sa sécurité, adressez-vous à un point de service Mercedes-Benz agréé dans le but d'effectuer un diagnostic de votre véhicule et d'éliminer les défauts. Si celui-ci n'a pas pu résoudre le problème à votre entière satisfaction, adressez-vous à nouveau à un point de service Mercedes-Benz ou envoyez un courrier à l'adresse ci-après.

Etats-Unis :

Mercedes-Benz USA, LLC
Customer Assistance Center
One Mercedes-Benz Drive
Sandy Springs, GA 30328

Canada :

Mercedes-Benz Canada, Inc.
Customer Assistance Center
2680 Matheson Blvd E, Suite 500
Mississauga, ON L4W 0A5

Signalement des défauts pouvant compromettre la sécurité

Uniquement pour les Etats-Unis:

Le présent texte est reproduit d'après les directives applicables aux fabricants en vertu du titre 49, partie 575, du Code américain des règlements fédéraux et conformément au «National Traffic and Motor Vehicle Safety Act of 1966».

Si vous soupçonnez que votre véhicule présente un défaut qui pourrait provoquer un accident ou des blessures graves voire mortelles, vous devez en informer immédiatement l'Agence fédérale américaine de sécurité routière (NHTSA) ainsi que Mercedes-Benz USA, LLC.

Si des réclamations similaires sont adressées à la NHTSA, cette dernière peut lancer une enquête. S'il est alors établi qu'un groupe de véhicules présente un vice de sécurité, la NHTSA peut ordonner une campagne de rappel et de réparation. La NHTSA ne peut cependant pas prendre part aux disputes privées entre vous, votre distributeur et Mercedes-Benz USA, LLC.

Vous pouvez contacter la NHTSA par téléphone par l'intermédiaire de la Vehicle Safety Hotline au

1-888-327-4236 (TTY: 1-800-424-9153) (aux Etats-Unis), sur le site Internet <https://www.safercar.gov> ou par courrier à l'adresse: Administrator, NHTSA, 400 Seventh Street, SW., Washington, DC 20590, Etats-Unis.

Pour de plus amples informations sur la sécurité des véhicules, consultez le site Internet suivant: <https://www.safercar.gov>.

Uniquement pour le Canada:

Le texte suivant est publié conformément aux exigences auxquelles sont soumis les fabricants, comme le stipule l'alinéa 18.4, paragraphe 4 des prescriptions de sécurité automobiles.

Si vous pensez que votre véhicule présente un défaut qui pourrait provoquer un accident, des blessures voire la mort, informez-en immédiatement Transport Canada et prévenez également Mercedes-Benz Canada Inc.

Si Transport Canada a reçu des plaintes similaires, une enquête peut alors être lancée, et s'il est déterminé qu'un groupe de véhicules présente un défaut pouvant mettre en danger la sécurité, une campagne de rappel peut être ordonnée. Transport Canada ne peut cependant pas s'immiscer

dans les problèmes vous liant directement avec votre distributeur ou Mercedes-Benz Canada Inc.

Vous pouvez contacter Transport Canada en appelant la Defect Investigations and Recalls Division au Canada sans frais au numéro 1-800-333-0510 ou 819-994-3328 dans l'espace Gatineau-Ottawa ou depuis l'international. Vous trouverez de plus amples informations sur les sites Internet suivants :

- En anglais : <https://www.tc.gc.ca/recalls>
- En français : <https://www.tc.gc.ca/rappels>

Garantie pour vices cachés

! **REMARQUE** Dommages sur le véhicule suite au non-respect des instructions figurant dans cette notice d'utilisation

Le non-respect des instructions données dans cette notice d'utilisation peut provoquer des dommages au niveau de votre véhicule.

Ces dommages ne sont couverts ni par la garantie pour vices cachés de Mercedes-Benz

ni par la garantie contractuelle accordée aux véhicules neufs ou d'occasion.

▶ Suivez les instructions données dans cette notice d'utilisation concernant l'utilisation conforme de votre véhicule et les risques d'endommagement.

Codes QR pour la fiche de désincarcération

Des codes QR se trouvent dans la trappe du réservoir et de l'autre côté, sur le montant B. En cas d'accident, les services de secours peuvent rapidement déterminer la fiche de désincarcération requise pour votre véhicule à l'aide des codes QR. La fiche de désincarcération actuelle contient, sous une forme compacte, les informations les plus importantes relatives à votre véhicule (le cheminement des câbles électriques, parexemple).

Pour de plus amples informations : <https://rk.mb-qr.com/de/>

Mémorisation de données

Traitement des données dans le véhicule

Calculateurs électroniques

Votre véhicule est doté de calculateurs électroniques. Les calculateurs traitent les données qu'ils reçoivent des capteurs du véhicule, qu'ils génèrent eux-mêmes ou qu'ils échangent entre eux, par exemple. Certains calculateurs sont nécessaires au bon fonctionnement de votre véhicule, d'autres vous assistent lors de la conduite (systèmes d'assistance à la conduite, par exemple), d'autres encore assurent des fonctions de confort et d'infodivertissement.

Vous trouverez ci-après des informations générales relatives au traitement des données dans le véhicule. Des informations supplémentaires indiquant les données concrètes qui sont collectées et mémorisées dans votre véhicule et celles qui sont transmises à des tiers, ainsi que le but de ces opérations sont fournies directement en complément des remarques relatives aux caractéristiques des fonctions concernées dans la notice d'utilisation correspondante. Elles sont également

disponibles en ligne et, en fonction de l'équipement, sous forme numérique dans le véhicule.

Référence personnelle

Chaque véhicule est doté d'un numéro d'identification univoque. En fonction du pays, ce numéro d'identification du véhicule peut également être utilisé par les autorités pour déterminer l'identité du propriétaire, par exemple. Il existe également d'autres possibilités de remonter au propriétaire ou au conducteur à partir des données recueillies dans le véhicule, par l'intermédiaire du numéro d'immatriculation du véhicule, par exemple.

Les données générées ou traitées par les calculateurs peuvent par conséquent être des données à caractère personnel ou le devenir sous certaines conditions. En fonction des données du véhicule présentes, il est possible, le cas échéant, de déterminer rétrospectivement votre comportement routier, votre position, votre itinéraire ou le comportement d'utilisation, par exemple.

Exigences légales relatives à la divulgation de données

Si des dispositions légales correspondantes sont en vigueur, les constructeurs sont obligés, dans

certain cas particuliers, de fournir dans l'étendue nécessaire les données qu'ils ont mémorisées aux autorités nationales qui l'exigent. Cela peut être le cas, par exemple, lorsqu'un délit fait l'objet d'une enquête.

Dans le cadre du droit en vigueur, les autorités nationales sont également autorisées, dans certains cas particuliers, à prélever elles-mêmes les données des véhicules. En cas d'accident, par exemple, des informations peuvent être lues à partir du calculateur de l'airbag, ce qui peut aider à clarifier les circonstances de l'accident.

Données de service dans le véhicule

Des calculateurs traitent des données relatives à l'utilisation du véhicule.

Cela comprend par exemple les données suivantes:

- Informations sur l'état du véhicule (vitesse, accélération longitudinale, accélération transversale, vitesse de rotation des roues, indicateur de bouclage des ceintures de sécurité, par exemple)

- Conditions environnantes (température, capteur de pluie, capteur de distance, par exemple)

En règle générale, ces données sont volatiles. Elles ne sont pas mémorisées au-delà de la durée d'utilisation et sont uniquement traitées dans le véhicule. Les calculateurs (la clé du véhicule, par exemple) contiennent souvent des mémoires de données. Celles-ci servent à documenter de manière temporaire ou durable des informations sur l'état du véhicule, la sollicitation des composants, la maintenance nécessaire ainsi que les événements et défauts techniques.

En fonction de l'équipement technique, les données suivantes sont mémorisées:

- Etat de fonctionnement de composants du système (niveaux de remplissage, pression des pneus, état de la batterie, par exemple)
- Dysfonctionnements et défauts de composants importants du système (éclairage et freins, par exemple)
- Réactions des systèmes dans des situations de marche particulières (déclenchement d'un airbag ou intervention des systèmes de régula-

tion du comportement dynamique, par exemple)

- Informations relatives aux événements susceptibles d'entraîner l'endommagement du véhicule

Dans certains cas particuliers, il peut être nécessaire de mémoriser des données qui, normalement, ne seraient que volatiles. Cela peut être le cas, par exemple, si le véhicule a détecté un dysfonctionnement.

Lorsque vous avez recours à des prestations de service (travaux de réparation ou de maintenance, par exemple), les données de service mémorisées peuvent, si nécessaire, être lues et utilisées en liaison avec le numéro d'identification du véhicule. La lecture peut être effectuée dans le véhicule par des techniciens du réseau de maintenance (ateliers ou fabricant, par exemple) ou par des tiers (services de dépannage, par exemple). Il en va de même pour les recours en garantie et les mesures d'assurance qualité.

La lecture est effectuée en règle générale dans le véhicule par l'intermédiaire du connecteur pour la prise de diagnostic prescrit par la loi. Les don-

nées de service lues documentent l'état technique du véhicule ou de certains de ses composants, aident à déterminer les défauts, à assurer que les obligations résultant de la garantie légale sont respectées et à améliorer la qualité du véhicule. Ces données, en particulier les informations sur la sollicitation des composants, les événements techniques, les erreurs de manipulation et autres défauts, sont transmises pour cela avec le numéro d'identification du véhicule au fabricant, le cas échéant. En outre, la responsabilité produit incombe au fabricant. C'est également pour cela que le fabricant utilise les données de service des véhicules (pour des campagnes de rappel, par exemple). Ces données peuvent également être utilisées pour vérifier les droits à la garantie légale et à la garantie contractuelle des clients.

Les mémoires des défauts du véhicule peuvent être remises à zéro par un atelier dans le cadre de travaux de réparation ou de maintenance ou si vous le souhaitez.

Fonctions de confort et d'infodivertissement

Vous pouvez mémoriser les réglages confort et les fonctions de personnalisation dans le véhicule et les modifier ou les remettre à zéro à tout moment.

En fonction de l'équipement de votre véhicule, cela vaut, par exemple, pour les réglages suivants:

- Positions des sièges et du volant
- Réglages du train de roulement et de la climatisation
- Fonctions de personnalisation (éclairage intérieur, par exemple)

En fonction de l'équipement sélectionné, vous pouvez vous-même fournir des données pour les fonctions d'infodivertissement du véhicule.

En fonction de l'équipement de votre véhicule, cela vaut, par exemple, pour les données suivantes:

- Données multimédias (musique, films ou photos à lire dans un système multimédia intégré, par exemple)
- Données du carnet d'adresses à utiliser en liaison avec un dispositif mains libres intégré ou un système de navigation intégré
- Destinations saisies
- Données relatives à l'utilisation de services Internet

Ces données pour les fonctions de confort et d'infodivertissement peuvent être enregistrées localement dans le véhicule ou se trouver sur un appareil que vous avez raccordé au véhicule (smartphone, clé USB ou lecteur MP3, par exemple). Si vous avez entré des données vous-même, vous pouvez supprimer celles-ci à tout moment.

Transmettre ces données depuis le véhicule est possible uniquement si vous le souhaitez. Cela vaut en particulier dans le cadre de l'utilisation de services en ligne conformément aux réglages que vous avez sélectionnés.

Intégration des smartphones (Android Auto ou Apple CarPlay®, par exemple)

Si votre véhicule est équipé en conséquence, vous pouvez connecter votre smartphone ou un autre terminal mobile à votre véhicule. Vous pouvez alors commander cet appareil par l'intermédiaire d'éléments de commande intégrés au véhicule. Le système multimédia peut ainsi afficher l'image et diffuser le son du smartphone. En même temps, certaines informations sont transmises à votre smartphone. En fonction du type d'intégration, cela comprend par exemple les don-

nées de position, le mode jour/nuit et d'autres états généraux du véhicule. Veuillez vous en informer dans la notice d'utilisation du véhicule/système d'infodivertissement.

L'intégration vous permet d'utiliser certaines applications de votre smartphone, telles que le système de navigation ou la lecture de fichiers musicaux. Il n'y a aucune autre interaction entre le smartphone et le véhicule (accès actif aux données du véhicule, par exemple). Le type de traitement informatique des données qui est effectué par la suite est défini par le fournisseur correspondant à l'application utilisée. La possibilité de réglages et la nature de ceux-ci dépendent de l'application concernée et du système d'exploitation de votre smartphone.

Services en ligne

Connexion au réseau de téléphonie mobile

Si votre véhicule dispose d'une connexion au réseau de téléphonie mobile, ce dernier permet l'échange de données entre votre véhicule et d'autres systèmes. La connexion au réseau de téléphonie mobile s'effectue par l'intermédiaire

de l'émetteur-récepteur propre au véhicule ou du terminal portable que vous raccordez au véhicule (un smartphone, par exemple). Cette connexion permet d'utiliser des fonctions en ligne. Cela inclut les services en ligne et les applications/applis que le fabricant ou d'autres fournisseurs mettent à votre disposition.

Services mis à disposition par le fabricant

Pour les services en ligne du fabricant, les fonctions respectives sont décrites par le fabricant aux endroits appropriés (notice d'utilisation, page Web du fabricant, par exemple) et les informations associées relatives à la protection des données y sont indiquées. Certains services en ligne peuvent utiliser des données personnelles. L'échange de données qui a alors lieu se fait au moyen d'une connexion protégée, par exemple avec les systèmes informatiques prévus à cet effet par le fabricant. La collecte, le traitement et l'utilisation de données à caractère personnel autres que celles requises pour la mise à disposition de services a lieu uniquement sur la base d'une autorisation légale. Cela vaut dans le cas d'un système d'appel d'urgence prescrit par la loi,

d'un accord contractuel ou d'un consentement explicite, par exemple.

Vous pouvez faire activer ou désactiver les services et fonctions en partie payants. Cela ne s'applique pas aux fonctions et services prescrits par la loi, tels qu'un système d'appel d'urgence.

Services tiers

Lorsque vous utilisez des services en ligne d'autres fournisseurs (tiers), ces services relèvent de la responsabilité du fournisseur respectif et des conditions d'utilisation et de protection des données que celui-ci propose. En règle générale, le fabricant n'a, à cet égard, aucune influence sur les contenus échangés.

Dans le cadre de l'utilisation des services de tiers, veuillez par conséquent vous informer du type, de l'étendue et du but de la collecte des données à caractère personnel ainsi que de l'utilisation qui en sera faite.

Droits en matière de protection des données

En fonction du pays, de l'étendue de l'équipement et des fonctions de votre véhicule ainsi que des

services et prestations utilisés, vous disposez de différents droits en matière de protection des données. Vous trouverez des informations complémentaires sur la protection des données et sur vos droits qui s'y rapportent sur le site Internet du fabricant ou vous recevrez ces informations dans le cadre des services et prestations correspondants. Vous y trouverez également les données de contact du fabricant et de son personnel chargé de la protection des données.

Vous pouvez faire lire les données qui ne sont mémorisées que localement dans le véhicule par du personnel d'assistance qualifié (dans un atelier, par exemple), éventuellement à titre onéreux.

Système multimédia MBUX/Mercedes me connect

Si votre véhicule est équipé du système multimédia MBUX ou de Mercedes me connect, des données supplémentaires relatives à la conduite du véhicule, aux conditions d'utilisation du véhicule dans certaines situations et à la position du véhicule sont enregistrées par le système multimédia MBUX ou par Mercedes me connect.

Vous trouverez de plus amples informations dans le chapitre «Système multimédia MBUX» et/ou dans les conditions d'utilisation de Mercedes me connect.

Enregistreur de données d'accident

Uniquement pour les Etats-Unis :

Ce véhicule est équipé d'un enregistreur de données d'accident (Event Data Recorder, EDR). Dans certains cas de collision ou dans des situations similaires (déclenchement d'un airbag ou collision avec un obstacle sur la chaussée), l'enregistreur de données d'accident enregistre des données qui permettent ensuite d'analyser le comportement des systèmes du véhicule concerné. L'enregistreur de données d'accident est conçu pour l'enregistrement des données relatives à la dynamique du véhicule ainsi qu'aux systèmes de sécurité du véhicule sur une brève période, de 30 secondes maximum en règle générale.

L'enregistreur de données d'accident de ce véhicule est conçu pour la saisie des données suivantes :

- Etat de fonctionnement des différents systèmes dans votre véhicule
- Informations concernant le bouclage des ceintures de sécurité côtés conducteur et passager
- Informations concernant l'actionnement de la pédale d'accélérateur et/ou de frein, et, le cas échéant, le degré d'enfoncement
- Vitesse du véhicule

Ces données peuvent contribuer à une meilleure compréhension des circonstances dans lesquelles se produisent accidents et blessures. REMARQUE: Les données EDR de votre véhicule ne sont alors enregistrées que si la situation n'est pas banale. Dans les situations normales de conduite, l'enregistreur de données d'accident ne saisit aucune donnée. Les données personnelles (nom, sexe, âge et lieu de l'accident, par exemple) ne sont en aucun cas saisies. Les données saisies par l'enregistreur de données d'accident peuvent

toutefois être regroupées avec les données à caractère personnel habituellement recueillies par des tiers (autorités pénales, par exemple) dans le cadre d'une enquête suite à un accident.

Pour pouvoir lire les données saisies par l'enregistreur de données d'accident, l'accès au véhicule et/ou à l'enregistreur de données d'accident ainsi que des appareils spéciaux sont nécessaires. Les informations peuvent être lues non seulement par le constructeur automobile mais aussi par des tiers disposant des appareils spéciaux indiqués. La lecture s'effectue via un accès au véhicule ou à l'enregistreur de données d'accident.

Les données saisies par l'enregistreur de données d'accident peuvent notamment être utilisées dans les affaires civiles ou pénales pour la reconstitution de l'accident, en vue de la détermination des droits à des dommages et intérêts ainsi qu'en ce qui concerne la sécurité du véhicule. L'outil CDR (Crash Data Retrieval) utilisé pour la lecture des données provenant de l'enregistreur de données d'accident étant disponible dans le commerce, Mercedes-Benz USA, LLC («MBUSA») décline expressément toute responsabilité en relation

avec l'extraction de ces informations par des techniciens non autorisés de Mercedes-Benz.

MBUSA ne divulgue pas de données EDR à des tiers sans l'approbation du propriétaire du véhicule ou, si le véhicule est en leasing, sans l'approbation du preneur de leasing. Y font toutefois exception les réponses à des citations à comparaître provenant des agents des services répressifs des autorités nationales, fédérales ou locales en relation avec ou à la suite d'actions en justice dans lesquelles MBUSA ou ses filiales ou ses sociétés en participation sont impliquées, ou découlant de prescriptions légales.

Avertissement: L'enregistreur de données d'accident fait partie intégrante du module des systèmes de retenue supplémentaires. La manipulation, modification ou suppression de composants de l'enregistreur de données d'accident peut éventuellement entraîner un dysfonctionnement du module des systèmes de retenue supplémentaires et d'autres systèmes.

Le droit fédéral prime sur les lois ou prescriptions de certains Etats fédéraux qui pourraient être en conflit avec le droit fédéral en ce qui concerne les enregistreurs de données d'accident. Dans le cas

d'un tel conflit, c'est donc le droit fédéral qui s'applique. A la fin décembre 2016, 17 Etats fédéraux ont adopté des lois concernant les enregistreurs de données d'accident.

Droits d'auteur

Logiciels libres et open source

Vous trouverez des informations concernant les licences relatives aux logiciels libres et open source utilisés dans votre véhicule sur le support de données qui se trouve dans le porte-documents de votre véhicule et avec les mises à jour sur le site Internet suivant:

<https://www.mercedes-benz.com/opensource>



Marques déposées

- Bluetooth® est une marque déposée de Bluetooth SIG, Inc.
- DTS™ est une marque déposée de DTS, Inc.
- Dolby® et MLP™ sont des marques déposées de Dolby Laboratories.
- ESP® et PRE-SAFE® sont des marques déposées de Mercedes-Benz Group AG.
- HomeLink® est une marque déposée de Genex Corporation.
- iPod® et iTunes® sont des marques déposées de Apple Inc.
- Burmester® est une marque déposée de Burmester Audiosysteme GmbH.
- Microsoft® et Windows Media® sont des marques déposées de Microsoft Corporation.
- SiriusXM® est une marque déposée de Sirius XM Radio Inc.
- HD Radio™ est une marque déposée de iBiquity Digital Corporation.
- Gracenote® est une marque déposée de Gracenote, Inc.
- ZAGAT Survey® et les marques y afférentes sont des marques déposées de Zagat Survey, LLC.

L'essentiel en bref

Informations générales

Assurez-vous en particulier des conditions suivantes pour que les éléments du système de retenue puissent apporter la protection prévue:

- Asseyez-vous correctement (→ page 50).
- Bouclez correctement votre ceinture de sécurité (→ page 51).
 - Fonctionnement du voyant d'alerte des ceintures de sécurité  (→ page 54).
 - Fonctionnement de l'affichage d'état des ceintures de sécurité arrière (→ page 54).
- Le voyant d'alerte du système de retenue  s'est éteint après l'autodiagnostic (→ page 53).
- Les voyants PASSENGER AIR BAG indiquent l'état correct de l'airbag passager (→ page 55).

Pour une compréhension sans équivoque

Le chapitre «Sécurité des occupants» regroupe les informations sur les équipements, les fonctions et les comportements qui contribuent directement à la sécurité des occupants du véhicule.

Les informations sont structurées comme suit:

- **L'essentiel en bref**: cette section vous donne un aperçu de l'interaction entre le système de retenue et le comportement à adopter par tous les occupants du véhicule.
- **Informations spécifiques**: dans les autres sections du chapitre «Sécurité des occupants», vous trouverez des informations spécifiques sur les équipements et les fonctions du système de retenue.
- **Index des mots-clés**: vous pouvez également trouver certains thèmes de la présente notice d'utilisation en utilisant l'index des mots-clés.

Le chapitre «Sécurité des occupants» ne contient pas d'informations sur les thèmes suivants, entre autres:

- Transport des enfants (→ page 69)

- Systèmes d'aide à la conduite et systèmes de sécurité active (→ page 259)
- Possibilités de rangement (→ page 136)

Attribution claire des termes génériques

Les termes génériques suivants sont utilisés dans la présente notice d'utilisation:

- **Sécurité des occupants**: comprend les éléments et les fonctions du système qui contribuent à réduire au maximum les charges auxquelles sont soumis les occupants du véhicule et les conséquences d'un accident.
- **Système de retenue**: comprend les éléments qui, avec la structure du véhicule, aident à éviter un éventuel contact des occupants du véhicule avec des parties de l'habitacle. Les ceintures de sécurité et les airbags sont, par exemple, des éléments du système de retenue.
- **Système de retenue pour enfants**: vous trouverez toutes les informations dans le chapitre «Transport des enfants» (→ page 69).

Soyez rigoureux

Une position assise correcte et le port correct de la ceinture de sécurité sont essentiels pour que les éléments du système de retenue puissent apporter la protection prévue.

N'oubliez pas qu'une négligence concernant la position assise et le port de la ceinture de sécurité peut avoir de graves conséquences. Soyez rigoureux et assurez-vous que tous les occupants du véhicule sont correctement assis et attachés avant chaque trajet.

Informations relatives à la position assise correcte

Les éléments du système de retenue apportent la protection prévue lorsqu'ils sont associés à une position assise correcte.

La position assise influence à la fois la protection prévue par la ceinture de sécurité et la protection supplémentaire offerte par les airbags.

Une position assise correcte, presque droite, et une ceinture de sécurité correctement bouclée réduisent en outre les risques liés au déclenchement de l'airbag.

Tenez compte de l'espace disponible lorsque vous choisissez un siège. En position assise correcte, presque droite, la tête ne doit pas toucher le toit.

⚠ ATTENTION Risque de blessure ou danger de mort dû à une position assise incorrecte

Si vous n'êtes pas assis correctement sur votre siège, l'airbag n'est pas en mesure d'apporter la protection prévue.

Chaque occupant du véhicule doit s'assurer des points suivants.

- ▶ Adopter une position assise correcte.
- ▶ Boucler correctement la ceinture de sécurité. Veillez en particulier à ce que la ceinture abdominale ne passe jamais sur le ventre ou le bas-ventre chez les femmes enceintes.
- ▶ Tenir compte des remarques suivantes.

Tenez compte des remarques suivantes pour que le système de retenue puisse apporter la protection prévue:

- Réglez correctement les sièges avant de prendre la route (→ page 120).

Ce faisant, assurez-vous que vous pouvez attacher correctement la ceinture de sécurité. La sangle supérieure de la ceinture de sécurité doit passer sur le milieu de l'épaule vers l'avant de la sortie de ceinture.

- Maintenez une distance avec les airbags, en particulier avec les airbags frontaux. Tout en respectant le port correct de la ceinture de sécurité, reculez les sièges conducteur et passager au maximum.
- Lorsque des personnes sont assises sur les sièges arrière, les occupants du véhicule doivent maintenir une distance équivalente par rapport aux parties de l'habitacle situées devant eux.
- Assurez-vous qu'aucune personne, aucun animal ni aucun objet ne se trouvent entre les occupants du véhicule et un airbag.

- En tant que conducteur, tenez compte des informations relatives à la position assise correcte du conducteur (→ page 120).

Saisissez le volant uniquement par la couronne du volant. L'airbag conducteur peut ainsi se déployer sans entraves.

- Adoptez une position assise pratiquement droite, avec votre postérieur le plus en arrière possible dans l'espace entre le coussin d'assise et le dossier.

Le dos repose ainsi le plus uniformément et fermement possible contre le dossier.

- Ne vous penchez pas en avant et ne vous appuyez pas contre la porte ou la vitre latérale pendant la marche. Sinon, vous vous trouvez dans la zone de déploiement des airbags.
- Asseyez-vous si possible de manière à ce que vos pieds reposent sur le sol. Vos cuisses sont légèrement soutenues par le coussin d'assise.

Ne posez pas vos pieds sur le poste de conduite, par exemple. Sinon, vos pieds se trouvent dans la zone de déploiement de l'airbag.

- Bouclez correctement votre ceinture de sécurité.

Remarques relatives au port correct de la ceinture de sécurité

Avant de prendre la route, bouclez toujours correctement votre ceinture de sécurité. Une ceinture de sécurité ne peut déployer son potentiel de protection que si elle est correctement bouclée.

⚠ ATTENTION Risque de blessure ou danger de mort dû à une ceinture de sécurité mal bouclée

Lorsque la ceinture de sécurité n'est pas bouclée correctement, elle n'est pas en mesure d'offrir la protection prévue.

En outre, une ceinture de sécurité mal bouclée peut même provoquer des blessures, par exemple en cas d'accident, de freinage brusque de direction.

▶ Veillez toujours à ce que tous les occupants du véhicule aient bouclé correcte-

ment leur ceinture et soient correctement assis.

⚠ ATTENTION Risque de blessure ou danger de mort en l'absence de systèmes de retenue supplémentaires pour personnes de petite taille

Dans le cas des personnes mesurant moins de 5 ft (1,50 m), la ceinture de sécurité ne peut pas être placée correctement sans l'utilisation d'un système de retenue adapté.

▶ Protégez toujours les personnes mesurant moins de 5 ft (1,50 m) avec des systèmes de retenue supplémentaires appropriés.

Chaque occupant du véhicule doit tenir compte des remarques suivantes en particulier:

- La ceinture de sécurité ne doit pas être vrillée.
- La sangle supérieure de la ceinture de sécurité doit passer sur le milieu de l'épaule vers l'avant de la sortie de ceinture.

- La partie supérieure de la ceinture de sécurité ne doit pas toucher le cou ni passer sous le bras ou derrière le dos.
- La ceinture abdominale doit passer le plus bas possible dans le pli de l'aîne.

Poussez pour cela la ceinture abdominale le plus bas possible dans le pli de l'aîne et tendez-la avec la partie supérieure de la ceinture de sécurité. La ceinture abdominale ne doit jamais passer sur le ventre ou le bas-ventre.

Les femmes enceintes aussi doivent y prêter attention.

- La partie supérieure de la ceinture de sécurité et la ceinture abdominale doivent bien s'appliquer sur le corps après avoir été tendues.
- Évitez de porter des vêtements épais (manteau d'hiver, par exemple).
- Ne faites jamais passer la ceinture de sécurité sur des objets tranchants, pointus, abrasifs ou fragiles.
- Une ceinture de sécurité ne doit toujours servir qu'à une seule personne à la fois.

- N'attachez jamais à la fois des objets et une personne avec une même ceinture de sécurité.
Assurez-vous également qu'aucun objet ne se trouve entre le siège et son occupant (un coussin, par exemple).

Bouclage et réglage de la ceinture de sécurité

Si vous tirez rapidement ou brutalement la ceinture de sécurité, l'enrouleur de sangle se bloque. Il est alors impossible de tirer davantage la sangle.



- ▶ Encliquez toujours la languette ① de la ceinture de sécurité dans la boucle de ceinture ② du siège correspondant.
- ▶ **Réglage de la hauteur de la ceinture de sécurité :** appuyez sur la touche ③ au niveau de la sortie de ceinture et poussez la sortie de ceinture dans la position souhaitée.

▶ **Verrouillage de la sortie de ceinture :** relâchez la touche  et assurez-vous que la sortie de ceinture est bien verrouillée dans un cran.

! REMARQUE Déclenchement des éléments du système de retenue dû à une ceinture de sécurité encliquetée alors que le siège passager n'est pas occupé

Lorsque la languette de la ceinture de sécurité est encliquetée dans la boucle de ceinture alors que le siège passager n'est pas occupé, des éléments du système de retenue côté passager risquent de se déclencher inutilement en cas d'accident, par exemple le rétracteur de ceinture.



▶ Veillez à n'utiliser la ceinture de sécurité que de manière conforme.

i Tenez compte des informations relatives à la sécurité siège enfant de la ceinture de sécurité (→ page 78).

Fonctionnement du voyant d'alerte du système de retenue

Lorsque vous mettez le véhicule en marche, le voyant d'alerte du système de retenue  s'allume pendant l'autodiagnostic. Il s'éteint au plus tard quelques secondes après le démarrage du véhicule. Les éléments du système de retenue sont alors disponibles.

Si l'un des cas suivants se présente, cela signifie qu'une panne est survenue sur le système de retenue:

- Le voyant d'alerte du système de retenue  ne s'allume pas ou reste allumé en permanence lorsque le véhicule est en marche.
- Pendant la marche, le voyant d'alerte du système de retenue  est allumé en permanence ou s'allume de façon répétée.

Si des éléments du système de retenue ont été déclenchés, le voyant d'alerte du système de retenue  est allumé en permanence.

! ATTENTION Risque de blessure dû à des dysfonctionnements au niveau du système de retenue

Des éléments du système de retenue peuvent être activés par inadvertance ou ne pas se déclencher comme prévu en cas d'accident.

▶ Faites immédiatement contrôler et réparer le système de retenue par un atelier qualifié.

Véhicules hybrides rechargeables : si le système de retenue est en panne, la coupure de secours haute tension automatique risque de ne pas fonctionner.

! DANGER Danger de mort en cas de dysfonctionnement de la coupure de secours haute tension automatique

Le réseau de bord haute tension pourrait ne pas être coupé comme prévu en cas d'accident.

Si vous touchez des composants endommagés du réseau de bord haute tension, vous risquez de recevoir une décharge électrique.

- ▶ Faites immédiatement contrôler et réparer la coupure de secours haute tension automatique par un atelier qualifié.
- ▶ Après un accident, arrêtez immédiatement le véhicule.

Mercedes-Benz vous recommande de faire remorquer le véhicule jusqu'à un atelier qualifié.

Fonctionnement du voyant d'alerte des ceintures de sécurité

Le voyant d'alerte des ceintures de sécurité  qui se trouve sur l'écran conducteur a pour fonction d'attirer votre attention sur le fait que tous les occupants du véhicule doivent boucler correctement leur ceinture de sécurité.

Le voyant d'alerte des ceintures de sécurité  reste allumé pendant 6 secondes après chaque démarrage du véhicule.

En outre, un signal d'alerte peut retentir.

Lorsque les portes conducteur et passager sont fermées et que le conducteur et le passager ont

bouclé leur ceinture, l'alerte d'oubli de ceinture s'arrête.

Pendant la marche, l'alerte d'oubli de ceinture se met en marche dans les cas suivants:

- Le conducteur ou le passager n'a pas bouclé sa ceinture de sécurité et les critères suivants s'appliquent:
 - La vitesse du véhicule a dépassé 5 mph (9 km/h) pendant plus de 20 secondes.
 - La vitesse du véhicule a dépassé au moins 1 fois 15 mph (25 km/h).
- Le conducteur ou le passager débouclent leur ceinture pendant la marche.

Fonctionnement de l'affichage d'état des ceintures de sécurité arrière

L'affichage d'état des ceintures de sécurité arrière qui se trouve sur l'écran conducteur a pour fonction d'attirer votre attention sur le fait que tous les occupants assis à l'arrière du véhicule doivent boucler correctement leur ceinture de sécurité.

En outre, un signal d'alerte peut retentir.

Si une personne assise à l'arrière déboucle sa ceinture pendant la marche, l'affichage d'état des ceintures de sécurité arrière apparaît de nouveau.

Affichage sur l'écran conducteur

Chaque fois que le véhicule est mis en marche, l'affichage d'état des ceintures de sécurité arrière indique pendant un certain temps quelles ceintures de sécurité arrière ne sont pas bouclées.

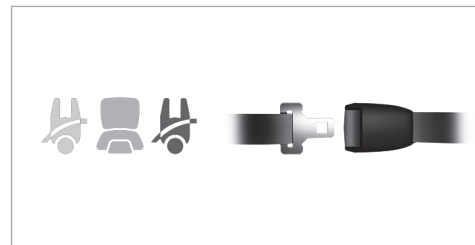

Vous pouvez reconnaître l'état de la ceinture de sécurité arrière à la couleur du symbole de siège affiché sur l'écran conducteur comme suit:

- Gris: la ceinture de sécurité arrière n'est pas bouclée.
- Vert: la languette d'une ceinture de sécurité arrière est encliquetée dans la boucle de ceinture du siège affiché.
- Rouge: la personne assise sur le siège arrière a débouclé sa ceinture de sécurité.

Fonctionnement des voyants PASSENGER AIR BAG (airbag passager)



Les voyants PASSENGER AIR BAG indiquent l'état de l'airbag passager.

Lorsque le siège passager est occupé ou qu'un système de retenue pour enfants est monté sur le siège passager, vous devez vous assurer avant et

pendant la marche que l'état de l'airbag passager est correct en fonction de la situation.

⚠ ATTENTION Risque de blessure ou danger de mort dû à des objets se trouvant sous le siège passager

Les objets coincés sous le siège passager peuvent interférer avec le fonctionnement de la désactivation automatique de l'airbag passager ou endommager le système.

- ▶ Ne rangez pas d'objets sous le siège passager.
- ▶ Lorsque le siège passager est occupé, assurez-vous qu'aucun objet n'est coincé sous le siège passager.

Autodiagnostic: lorsque vous mettez le véhicule en marche, les 2 voyants PASSENGER AIR BAG ON et OFF s'allument simultanément pendant quelques secondes.

Une fois l'autodiagnostic terminé, vous pouvez reconnaître l'état de l'airbag passager comme suit:

- **Airbag passager désactivé:** PASSENGER AIR BAG OFF est allumé en permanence.

L'airbag passager ne se déclenchera pas en cas d'accident. Lorsque PASSENGER AIR BAG OFF est allumé, aucune personne ne doit utiliser le siège passager.

Lorsqu'un système de retenue pour enfants dos à la route est monté sur le siège passager, PASSENGER AIR BAG OFF doit être allumé en permanence.

- **Airbag passager activé:** PASSENGER AIR BAG ON est allumé pour 60 secondes au maximum ou les 2 voyants PASSENGER AIR BAG ON et OFF sont éteints.

L'airbag passager peut se déclencher en cas d'accident. Dans cet état de l'airbag passager, aucun système de retenue pour enfants dos à la route ne doit être monté sur le siège passager.

- ① Lorsqu'un enfant prend place à bord, tenez compte des informations qui figurent dans le chapitre «Transport des enfants» (→ page 69).

⚠ ATTENTION Risque de blessure ou danger de mort lorsque l'airbag passager est désactivé

Si le voyant PASSENGER AIR BAG OFF est allumé, c'est que l'airbag passager est désactivé.

La personne assise sur le siège passager risque alors d'entrer en contact avec des parties de l'habitacle par exemple, notamment si elle est trop près du poste de conduite.

Lorsque le siège passager est occupé, assurez-vous toujours que:

- la classification de la personne occupant le siège passager est correcte et que l'airbag passager est désactivé ou activé en fonction de la personne occupant le siège passager

- le siège passager est reculé au maximum
- la personne est assise correctement

▶ Assurez-vous avant et pendant la marche que le statut de l'airbag passager est correct.

Défaillance de la coupure automatique de l'airbag passager

Le voyant PASSENGER AIR BAG OFF et le voyant d'alerte du système de retenue  sont allumés simultanément.

Dans ce cas, personne ne doit utiliser le siège passager et aucun système de retenue pour enfants ne doit être monté sur le siège passager.

Faites immédiatement contrôler et réparer le système de coupure automatique de l'airbag passager par un atelier qualifié.

Tenez également compte des thèmes associés suivants:

- Système de retenue pour enfants sur le siège passager (→ page 74)

Désactivation et activation de l'airbag passager

La coupure automatique de l'airbag passager peut désactiver ou activer l'airbag passager et l'airbag genoux côté passager en fonction de la situation. Cela se fait automatiquement par le biais d'une classification de la personne ou du système de retenue pour enfants installé sur le siège passager.

Vous ne pouvez pas désactiver ou activer manuellement l'airbag passager.

Tenez également compte des informations suivantes:

- Etat de l'airbag passager, voir «Fonctionnement des voyants PASSENGER AIR BAG» (→ page 55)
- Remarques relatives à l'utilisation du siège passager, voir «Informations relatives à la coupure automatique de l'airbag passager» (→ page 57)
- Lorsqu'un enfant prend place à bord, le chapitre «Transport des enfants» (→ page 69)

Informations relatives au système de retenue pour enfants

Lorsque vous montez un système de retenue pour enfants, tenez compte des remarques qui figurent sous «Transport des enfants» (→ page 69).

Remarques relatives au système de retenue pour enfants sur le siège passager

⚠ ATTENTION Risque de blessure ou danger de mort lorsque l'airbag passager est activé

Si un enfant est assis sur le siège passager alors que l'airbag passager est activé, il peut être percuté par l'airbag passager en cas d'accident.

▶ **NE JAMAIS** installer de système de retenue pour enfants dos à la route sur un siège protégé par un AIRBAG FRONTAL ACTIVE. Cela peut provoquer la MORT de l'ENFANT ou le BLESSER GRAVEMENT.

Tenez en particulier compte des remarques relatives aux systèmes de retenue pour enfants dos ou

face à la route sur le siège passager (→ page 74).

Informations relatives aux fonctions automatiques du système de retenue

Fonctionnement de la coupure automatique de l'airbag passager

La personne assise sur le siège passager doit respecter les remarques suivantes:

- être assise correctement (→ page 50)
- boucler correctement la ceinture de sécurité (→ page 51)

La coupure automatique de l'airbag passager peut désactiver ou activer l'airbag passager et l'airbag genoux côté passager en fonction de la situation.

Tenez impérativement compte des informations suivantes:

- Etat de l'airbag passager, voir «Fonctionnement des voyants PASSENGER AIR BAG» (→ page 55).

- Lorsque vous montez un système de retenue pour enfants sur le siège passager, tenez compte des remarques spécifiques au véhicule (→ page 74).

Etat de l'airbag passager en fonction de la taille de la personne:

- **Airbag passager désactivé** : PASSENGER AIR BAG OFF est allumé en permanence.

L'airbag passager ne se déclenchera pas en cas d'accident. Lorsque PASSENGER AIR BAG OFF est allumé, aucune personne ne doit utiliser le siège passager.

- **Airbag passager activé** : PASSENGER AIR BAG ON est allumé pour 60 secondes au maximum ou les 2 voyants PASSENGER AIR BAG ON et OFF sont éteints.

L'airbag passager peut se déclencher en cas d'accident. Tenez compte des informations relatives à la position assise correcte (→ page 50).

Véhicules équipés de sièges arrière : une personne de petite taille devrait utiliser un siège arrière.

Limites système

L'airbag passager peut être désactivé à tort, dans les situations suivantes par exemple:

- Le passager déporte son poids dans le véhicule en s'appuyant sur l'accoudoir.
- Le passager est assis de telle manière qu'il diminue la pression exercée sur l'assise.

! **REMARQUE** Déclenchement des éléments du système de retenue lorsque le siège passager n'est pas occupé

En cas d'accident, les éléments du système de retenue côté passager risquent de se déclencher inutilement:

- Des objets lourds sont posés sur le siège passager.
- La languette de ceinture de la ceinture de sécurité est encliquetée dans la boucle de ceinture alors que le siège passager n'est pas occupé.

▶ Rangez les objets dans un endroit approprié.

▶ Une ceinture de sécurité ne doit toujours servir qu'à une seule personne à la fois.

En fonction du type d'accident détecté, l'airbag rideau peut se déclencher du côté passager. Que le siège passager soit occupé ou non n'a aucune incidence sur le déclenchement.

Fonctionnement de PRE-SAFE® (protection préventive des occupants)

Le système PRE-SAFE® peut détecter certaines situations critiques et prendre des mesures préventives pour protéger les occupants du véhicule.

Le système PRE-SAFE® peut prendre les mesures suivantes indépendamment les unes des autres:

- Prétension des ceintures de sécurité du siège conducteur et du siège passager
- Fermeture des vitres latérales
- **Véhicules avec toit ouvrant** : fermeture du toit ouvrant

- **Véhicules équipés de la fonction mémoire :** réglage d'une meilleure position du siège passager
- **Véhicules équipés de sièges multicontours :** augmentation du maintien latéral par le gonflage des joues du dossier
- **Son PRE-SAFE® :** possibilité d'activer le mécanisme de protection propre de l'ouïe par un bref signal de bruit lorsque le système multi-média est activé

! **REMARQUE** Endommagement du à des objets situés dans l'espace jambes ou derrière le siège

Le réglage automatique de la position du siège risque d'endommager le siège et/ou l'objet.

► Rangez les objets dans un endroit approprié.

Annulation des mesures mises en œuvre par le système PRE-SAFE®

Lorsqu'aucun accident n'a eu lieu, les mesures mises en œuvre de manière préventive sont annulées.

Vous devez effectuer vous-même certains réglages.

- Si la tension exercée par la ceinture ne diminue pas, reculez légèrement le dossier. La prétension exercée par la ceinture se relâche.

Fonctionnement de PRE-SAFE® PLUS (protection préventive des occupants PLUS)

Le système PRE-SAFE® PLUS peut détecter certains cas de collision, en particulier une collision arrière imminente, et prendre certaines mesures préventives pour protéger les occupants du véhicule. Ces mesures ne permettent pas d'éviter une collision imminente.

Le système PRE-SAFE® PLUS peut prendre les mesures suivantes indépendamment les unes des autres:

- Prétension des ceintures de sécurité du siège conducteur et du siège passager
- Augmentation de la pression de freinage lorsque le véhicule est à l'arrêt. Cette intervention de freinage est automatiquement annulée au démarrage.

Lorsqu'aucun accident n'a eu lieu, les mesures mises en œuvre de manière préventive sont annulées.

Limites système

Le système ne prend aucune mesure dans la situation suivante:

- lorsque vous roulez en marche arrière

Le système n'effectue aucune intervention de freinage dans la situation suivante:

- pendant la marche
ou

- lors des manœuvres de stationnement avec l'assistant de stationnement actif

Fonctionnement du système PRE-SAFE® Impulse latéral

Lorsqu'un risque de collision latérale est détecté, le système PRE-SAFE® Impulse latéral peut donner une impulsion au buste de l'occupant du véhicule installé à l'avant en direction du centre du véhicule de manière préventive. Pour cela, une poche d'air est déployée très rapidement dans la joue de siège extérieure du dossier, du côté où survient le choc. Il est ainsi possible d'accroître la distance entre la porte et l'occupant du véhicule.

Lorsque le système PRE-SAFE® Impulse latéral a été déclenché ou est en panne, le message d'écran **PRE-SAFE Impulse latéral ne fonctionne pas cf. notice d'utilisation** apparaît (→ page 579).

Fonctionnement de l'ajustement de la ceinture de sécurité

Véhicules équipés du système PRE-SAFE® : une fois bouclée, la ceinture de sécurité du siège avant peut se plaquer contre le corps en étant légèrement tendue à partir de l'épaule. Dans ce cas, ne retenez pas la ceinture de sécurité.

Cette fonction attire votre attention sur le fait que tous les occupants du véhicule doivent attacher correctement leur ceinture de sécurité.

Vous pouvez activer et désactiver l'ajustement de la ceinture de sécurité par l'intermédiaire du système multimédia (→ page 60).

Activation et désactivation de l'ajustement de la ceinture de sécurité par l'intermédiaire du système multimédia

Système multimédia:

 Réglages >> Véhicule

>> Protection des occupants

- ▶ Activez ou désactivez **Ajustement de la ceinture de sécurité**.

Vue d'ensemble des mesures automatiques après un accident

En fonction du type et de la gravité d'un accident et selon l'équipement du véhicule, les mesures suivantes sont mises en œuvre, par exemple:

- Freinage automatique (frein multicolision)
- Activation des feux de détresse
- Lancement d'un appel d'urgence automatique (→ page 411)
- Arrêt du moteur

Pour redémarrer, arrêtez le véhicule et remettez-le en marche (→ page 199). En fonction du type et de la gravité d'un accident, il se peut que vous ne puissiez plus démarrer le véhicule.

- Coupure de l'alimentation en carburant
- **Véhicules hybrides rechargeables** : arrêt du système de propulsion hybride et coupure du réseau de bord haute tension
- Déverrouillage des portes du véhicule
- Abaissement des vitres latérales
- Affichage du secouriste sur l'écran central

- Allumage de l'éclairage intérieur

Fonctionnement du frein multicollision après un accident

En fonction du type d'accident, le frein multicollision peut réduire la gravité d'une collision en chaîne, voire même l'éviter.

Lorsqu'un accident est détecté, le frein multicollision peut déclencher un freinage automatique. Une fois le véhicule à l'arrêt, le frein de stationnement est automatiquement serré.

Le conducteur peut annuler le freinage automatique par les actions suivantes:

- Freiner plus fort que le freinage automatique
- Enfoncer complètement la pédale d'accélérateur

Objectif et fonction du système de retenue

Vue d'ensemble des situations de déclenchement (système de retenue)

Assurez-vous en particulier des conditions suivantes pour que les éléments du système de retenue puissent apporter la protection prévue:

- Asseyez-vous correctement (→ page 50).
- Bouclez correctement votre ceinture de sécurité (→ page 51).
 - Fonctionnement du voyant d'alerte des ceintures de sécurité (→ page 54).
 - Fonctionnement de l'affichage d'état des ceintures de sécurité arrière (→ page 54).
- Le voyant d'alerte du système de retenue  ne s'allume pas après l'autodiagnostic (→ page 53).
- Les voyants PASSENGER AIR BAG indiquent l'état correct de l'airbag passager (→ page 55).

En fonction de la situation de déclenchement détectée, les éléments du système de retenue peuvent s'activer ou se déclencher indépendamment les uns des autres:

- Rétracteur de ceinture: collision frontale, collision arrière, collision latérale, retournement
- Airbag conducteur, airbag passager: collision frontale
- Airbag genoux: collision frontale
- Airbag latéral: collision latérale
- Airbag médian dans le dossier du siège conducteur: collision latérale
- Airbag rideau: collision latérale, retournement, collision frontale
- PRE-SAFE® Impulse latéral: collision latérale

L'emplacement de montage d'un airbag est signalé par l'inscription AIRBAG (→ page 68).

Tenez compte des informations relatives au fonctionnement du système de retenue (→ page 62).

Informations relatives au fonctionnement du système de retenue

Le principe de fonctionnement du système de retenue dépend de la gravité de l'accident qui est déterminée au préalable et de la nature de l'accident.

Vous trouverez des informations sur le type d'accident sous «Vue d'ensemble des situations de déclenchement» (→ page 61).

La détection des seuils d'activation des éléments du système de retenue passe par l'évaluation des valeurs de capteurs mesurées dans différentes zones du véhicule. Cette flexibilité permet d'agir par anticipation. Le déclenchement des éléments du système de retenue doit en effet intervenir pendant la phase initiale de la collision.

Les facteurs qui ne sont visibles ou mesurables qu'après la collision ne peuvent pas jouer un rôle décisif dans le déclenchement des airbags. Ils ne donnent pas non plus d'information à ce sujet.

Le véhicule peut se déformer de manière importante sans qu'un airbag ne se déclenche. C'est le cas lorsque l'impact touche uniquement des parties du véhicule relativement faciles à déformer et

qu'une décélération élevée du véhicule ne se produit pas. À l'inverse, un airbag peut se déclencher sans que le véhicule ne subisse de déformations importantes. La décélération du véhicule peut, par exemple, être suffisamment importante lorsque l'impact touche des parties du véhicule très rigides comme les longerons.

En fonction du type d'accident qui se profile et de la situation de déclenchement identifiée, les rétracteurs de ceinture et/ou les airbags peuvent agir en complément des ceintures de sécurité correctement bouclées.

En cas d'activation, un airbag peut augmenter la protection prévue pour chacun des occupants du véhicule.

Protection prévue par airbag:

- Airbag genoux: cuisses, genoux et jambes
- Airbag conducteur, airbag passager: tête et cage thoracique
- Airbag rideau: tête
- Airbag latéral: cage thoracique et bassin également, à l'avant
- Airbag médian: tête et cage thoracique

Aucun système actuellement disponible n'est cependant en mesure d'exclure complètement le risque de blessures et de décès pour toutes les circonstances d'accident. La ceinture de sécurité et l'airbag, en particulier, n'offrent en général aucune protection contre les objets qui pénètrent à l'intérieur du véhicule. Le risque de blessures provoquées par le déclenchement de l'airbag ne peut pas être complètement exclu.

Mercedes-Benz vous recommande de faire remonter le véhicule jusqu'à un atelier qualifié après un accident. Tenez particulièrement compte de cette recommandation lorsqu'un rétracteur de ceinture ou un airbag se sont déclenchés.

Le déclenchement d'un rétracteur de ceinture ou d'un airbag s'accompagne d'une détonation et d'un éventuel dégagement de poussière:

- En règle générale, cette détonation est sans danger pour l'ouïe.
- Si la poussière qui se dégage n'est généralement pas nocive, elle est cependant susceptible de provoquer des difficultés respiratoires passagères chez les personnes sujettes à l'asthme ou à des troubles respiratoires.

Si vous pouvez le faire sans danger, quittez immédiatement le véhicule ou ouvrez la vitre pour éviter des difficultés respiratoires.

Les airbags et les rétracteurs de ceinture pyrotechniques contiennent du perchlorate, lequel peut nécessiter un maniement spécial et des mesures de protection de l'environnement particulières. Tenez compte des directives nationales concernant l'élimination. Pour la Californie, consultez le site <https://dtsc.ca.gov/>. Vous trouverez par exemple des informations sur le perchlorate à l'aide de la fonction de recherche.

Remarques relatives à la limitation de la protection prévue par le système de retenue

Risques liés à un mauvais comportement des occupants du véhicule

Chaque occupant du véhicule doit s'assurer des points suivants en particulier:

- tenir compte des informations relatives à la position assise correcte (→ page 50).

- aucun objet lourd, tranchant ou fragile ne se trouve dans les poches de vos vêtements. Rangez ces objets dans un endroit approprié.

⚠ ATTENTION Risque de blessure ou danger de mort dû à une mauvaise position du siège

La ceinture de sécurité ne peut pas offrir la protection prévue si le dossier ne se trouve pas presque à la verticale.

Vous risquez notamment de glisser sous la ceinture de sécurité et de vous blesser.

- ▶ Réglez le siège correctement avant de prendre la route.
- ▶ Veillez toujours à ce que le dossier se trouve presque à la verticale et que la partie supérieure de la sangle d'épaule passe sur le milieu de l'épaule.

Risques liés à la présence d'objets dans l'habitacle

Chaque occupant du véhicule doit s'assurer des points suivants en particulier:

- tenir compte des informations relatives à la position assise correcte (→ page 50).
- aucun objet ne se trouve entre un siège et une porte ou un montant de porte (montant B)
- aucun objet dur, tel qu'un cintre, n'est accroché aux poignées de maintien ou aux portemanteaux
- aucun objet lourd, tranchant ou fragile ne se trouve dans les poches de vos vêtements. Rangez ces objets dans un endroit approprié.

⚠ ATTENTION Risque de blessure ou danger de mort dû à une boucle de ceinture ou un ancrage de ceinture bloqué

Lorsque des objets situés à proximité du siège avant bloquent la boucle de ceinture ou l'ancrage de ceinture mobile au niveau du siège avant, le fonctionnement des rétracteurs de ceinture est compromis.

- ▶ Avant de prendre la route, assurez-vous qu'aucun objet ne se trouve au niveau de la boucle de ceinture ou entre le siège avant et la porte.

▲ ATTENTION Risque de blessure dû à la présence d'objets dans la zone de déploiement d'un airbag

Des objets situés dans la zone de déploiement d'un airbag risquent de gêner ou d'empêcher le déploiement correct de l'airbag.

L'airbag est alors susceptible de se déployer de manière incontrôlée et son déclenchement risque même de provoquer des blessures supplémentaires aux occupants du véhicule. Cela peut notamment être le cas si l'airbag est intégré au siège.

- ▶ Rangez et arrimez toujours les objets correctement.
- ▶ Avant de prendre la route, assurez-vous qu'aucun objet n'est rangé dans la zone de déploiement d'un airbag.

L'emplacement de montage d'un airbag est signalé par l'inscription AIRBAG (→ page 68).

Tenez compte des remarques suivantes:

- Remarques relatives au chargement du véhicule (→ page 136)
- Informations relatives à l'airbag médian situé dans le dossier du siège conducteur (→ page 68)

Risques liés au montage d'accessoires

Ne fixez aucun accessoire (appareil de navigation portable, téléphone portable ou porte-gobelets, par exemple) dans la zone de déploiement d'un airbag, par exemple sur le poste de conduite, la porte, la vitre latérale ou l'habillage latéral.

En outre, aucun câble de raccordement, aucun collier de serrage ni aucune sangle de maintien ne doit passer ou être fixé dans la zone de déploiement d'un airbag. Suivez toujours les instructions de montage du fabricant de l'accessoire, en particulier les remarques relatives à l'emplacement de montage approprié.

▲ ATTENTION Risque de blessure ou danger de mort dû à des housses inappropriées

En utilisant des housses inappropriées, les airbags risquent de ne plus protéger les occupants du véhicule comme prévu.

- ▶ Utilisez uniquement des housses qui ont été agréées par Mercedes-Benz pour le siège correspondant.

Une housse inappropriée risque en outre de compromettre le fonctionnement de la coupure automatique de l'airbag passager. Lorsque le siège passager est occupé, assurez-vous que les voyants PASSENGER AIR BAG indiquent l'état correct de l'airbag passager (→ page 55).

Risques liés à la présence d'animaux domestiques dans l'habitacle

⚠ ATTENTION Risques d'accident et de blessure si des animaux sont laissés non protégés sans surveillance à l'intérieur du véhicule

Si vous laissez des animaux sans surveillance ou sans protection à l'intérieur du véhicule, ils risquent d'appuyer sur des touches ou des contacteurs, par exemple.

Il est alors possible pour les animaux:

- d'activer les équipements du véhicule et, par exemple, de se coincer
- de mettre en marche ou d'arrêter des systèmes et de mettre ainsi en danger d'autres usagers

Si les animaux ne sont pas protégés, ils risquent en outre, en cas d'accident, de changement brusque de direction ou de coup de frein brutal, d'être projetés à l'intérieur du véhicule et de blesser les occupants.

- ▶ Ne laissez jamais des animaux sans surveillance à l'intérieur du véhicule.
- ▶ Protégez correctement les animaux pendant la marche, par exemple avec une cage de transport pour animaux adaptée.

Risques liés à la modification, à la détérioration ou à l'usure des éléments du système de retenue

❗ REMARQUE Véhicules Mercedes-AMG

- ▶ Tenez compte des remarques figurant dans la notice d'utilisation complémentaire. Sinon, vous risquez de ne pas être averti des dangers qui pourraient se présenter.

⚠ ATTENTION Risque de blessure ou danger de mort dû à des modifications au niveau du système de retenue

En modifiant le système de retenue, celui-ci risque de ne plus protéger les occupants du véhicule comme prévu.

- ▶ Ne modifiez jamais les éléments du système de retenue.
- ▶ N'intervenez en aucun cas sur le câblage ni sur les composants électroniques ou leurs logiciels.

Si le véhicule doit être adapté à une personne ayant un handicap physique, contactez un point de service Mercedes-Benz pour plus de détails.

Uniquement pour les Etats-Unis: contactez notre Customer Assistance Center au numéro 1-800-FOR-MERCEdes (1-800-367-6372) pour plus de détails.

⚠ ATTENTION Risque de blessure ou danger de mort dû à des ceintures de sécurité endommagées ou modifiées

Les ceintures de sécurité ne peuvent pas protéger en particulier dans les situations suivantes:

- La ceinture de sécurité est endommagée, modifiée, fortement encrassée, décolorée ou teintée dans la masse.
- La boucle de ceinture est endommagée ou fortement encrassée.
- Des modifications ont été apportées au rétracteur de ceinture, à l'ancrage de ceinture ou à l'enrouleur de sangle.

Lors d'un accident, les ceintures de sécurité peuvent subir des dommages non visibles de l'extérieur, dus par exemple à des éclats de verre.

Les ceintures de sécurité qui ont été modifiées ou qui sont endommagées peuvent se déchirer ou défaillir, par exemple en cas d'accident.

Les rétracteurs de ceinture ayant subi des modifications peuvent se déclencher de manière intempestive ou ne pas fonctionner comme prévu.

- ▶ Ne modifiez jamais le système de ceintures de sécurité, par exemple la ceinture de sécurité, la boucle de ceinture, le rétracteur de ceinture, l'ancrage de ceinture et l'enrouleur de sangle.
- ▶ Assurez-vous que les ceintures de sécurité ne sont pas endommagées, usées ni encrassées.
- ▶ Après un accident, faites immédiatement contrôler les ceintures de sécurité par un atelier qualifié.

Utilisez uniquement des ceintures de sécurité agréées par Mercedes-Benz pour votre véhicule.

⚠ ATTENTION Risque de blessure dû à des modifications au niveau du cache d'un airbag

Si vous apportez des modifications au cache d'un airbag ou si vous y apposez des autocollants, par exemple, vous risquez de compromettre le fonctionnement des airbags.

- ▶ N'apportez jamais de modifications au cache d'un airbag.
- ▶ Ne placez aucun objet sur le cache.

L'emplacement de montage d'un airbag est signalé par l'inscription AIRBAG (→ page 68).

⚠ ATTENTION Risque de blessure dû à des dysfonctionnements des capteurs dans la porte

Toute modification ou tout travail non conforme effectué sur les portes ou les contre-portes ainsi que toute porte endommagée pourrait compromettre le fonctionnement des airbags.

- ▶ Ne modifiez jamais les portes ou des éléments de celles-ci.
- ▶ Confiez toujours les travaux sur les portes ou les contre-portes à un atelier qualifié.

Risques liés aux éléments du système de retenue déjà déclenchés

Mercedes-Benz vous recommande de faire remorquer le véhicule jusqu'à un atelier qualifié après un accident.

⚠ ATTENTION Risque de brûlure lié à des composants brûlants de l'airbag

Après déclenchement de l'airbag, les composants de l'airbag sont brûlants.

- ▶ Ne touchez pas les composants de l'airbag.
- ▶ Faites immédiatement remplacer un airbag déclenché par un atelier qualifié.

⚠ ATTENTION Risque de blessure dû à un airbag qui s'est déjà déclenché

Un airbag qui s'est déjà déclenché n'offre plus de protection.

- ▶ Faites remorquer le véhicule jusqu'à un atelier qualifié pour faire remplacer un airbag qui s'est déclenché.

Faites remplacer immédiatement des airbags qui se sont déclenchés.

⚠ ATTENTION Risque de blessure ou danger de mort dû à des rétracteurs de ceinture qui se sont déclenchés selon un procédé pyrotechnique

Les rétracteurs de ceinture qui se sont déjà déclenchés selon un procédé pyrotechnique ne fonctionnent plus et ne peuvent donc pas apporter la protection prévue.

- ▶ Faites immédiatement remplacer les rétracteurs de ceinture qui se sont déclenchés selon un procédé pyrotechnique par un atelier qualifié.

Ceintures de sécurité

Déboilage des ceintures de sécurité

- ▶ Appuyez sur la touche de déboilage de la boucle de ceinture et ramenez la ceinture de sécurité avec la languette de ceinture.

! REMARQUE Dommages dû au coincement de la ceinture de sécurité

Lorsqu'une ceinture de sécurité inutilisée n'est pas complètement enroulée, elle risque d'être coincée dans la porte ou dans le mécanisme du siège.

- ▶ Veuillez toujours à ce que les ceintures de sécurité inutilisées soient complètement enroulées.

Airbags

Vue d'ensemble des airbags

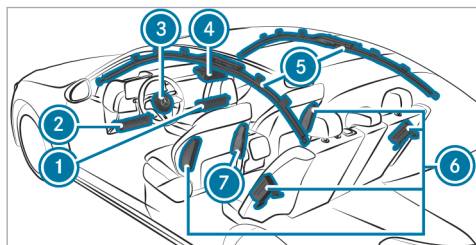

- ① Airbag genoux passager
- ② Airbag genoux conducteur
- ③ Airbag conducteur
- ④ Airbag passager
- ⑤ Airbag rideau
- ⑥ Airbag latéral
- ⑦ Airbag médian

L'emplacement de montage d'un airbag est signalé par l'inscription AIRBAG. Pour certains air-

bags, un symbole de flèche ► indique également l'emplacement de montage.

Tenez compte des informations qui figurent sous «Vue d'ensemble des situations de déclenchement» (→ page 61).

Informations relatives à l'airbag médian situé dans le dossier du siège conducteur

Lorsqu'il est déclenché, l'airbag médian se déploie entre les sièges avant. Ne rangez aucun objet dans la zone de déploiement de l'airbag médian.

Tenez compte des remarques relatives au chargement du véhicule (→ page 136).

L'essentiel en bref

Transport d'enfants à bord d'un véhicule en toute sécurité

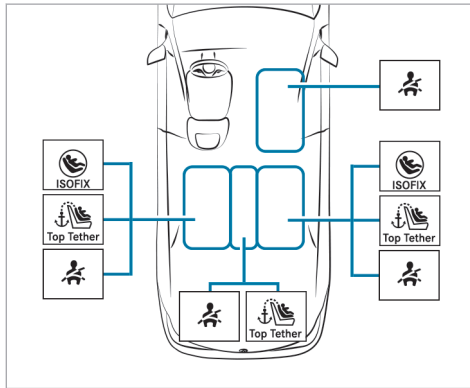

Tenez toujours compte des points suivants lors du transport d'enfants:

- Ne laissez pas des enfants sans surveillance à l'intérieur du véhicule (→ page 71).
- Installez systématiquement les enfants de moins de 12 ans ou mesurant moins de 5 ft (1,50 m) dans un système de retenue pour enfants approprié et homologué sur leur siège respectif (voir illustration ci-dessus) et les enfants en bas âge dans un système de retenue pour enfants dos à la route.
- Suivez les instructions de montage du fabricant du système de retenue pour enfants.

Siège arrière gauche/droit (sièges privilégiés)

Système de fixation privilégié:

 Etriers de fixation ISOFIX (→ page 79)

 et si disponible, utilisez également le dispositif Top Tether (→ page 80).

Autre système de fixation:

 Ceinture de sécurité du siège du véhicule (→ page 82)

 Si le fabricant du système de retenue pour enfants le recommande, utilisez également le dispositif Top Tether (→ page 80).

Siège passager

Système de fixation:

 Ceinture de sécurité du siège du véhicule (→ page 82)

Consignes à respecter impérativement:

- Lorsque le siège passager est occupé, assurez-vous que l'état de l'airbag passager est correct en fonction de la situation (→ page 55).

Siège arrière central

Système de fixation:

 Ceinture de sécurité du siège du véhicule (→ page 82)

 Si le fabricant du système de retenue pour enfants le recommande, utilisez également le dispositif Top Tether (→ page 80).

Consignes de sécurité importantes

Informations générales

Soyez rigoureux

N'oubliez pas qu'être négligent au moment d'attacher l'enfant dans le système de retenue pour enfants peut avoir des conséquences graves. Soyez toujours rigoureux et attachez correctement l'enfant avant chaque trajet.

Un nourrisson ou un enfant ne doit en aucun cas être transporté sur les genoux d'un occupant du véhicule pendant la marche.

Pour une meilleure protection des enfants de moins de 12 ans ou mesurant moins de 5 ft (1,50 m), Mercedes-Benz vous recommande de respecter impérativement les consignes suivantes:

- Installez toujours un enfant dans un système de retenue pour enfants adapté à votre véhicule Mercedes-Benz.
- Le système de retenue pour enfants doit être adapté à son âge, à son poids et à sa taille.

- Le siège du véhicule doit convenir pour le système de retenue pour enfants à utiliser.

Les statistiques des accidents montrent que les enfants sont plus en sécurité sur les sièges arrière que sur les sièges avant. C'est pourquoi Mercedes-Benz vous recommande vivement de monter le système de retenue pour enfants de préférence sur un siège arrière.

Terme générique «Système de retenue pour enfants»

Dans cette notice d'utilisation, le terme générique «Système de retenue pour enfants» est utilisé. Un système de retenue pour enfants peut être:

- une coque pour bébé
- un siège enfant dos à la route
- un siège enfant face à la route
- une rehausse de siège – Mercedes-Benz recommande d'utiliser une rehausse de siège **avec** un dossier et des guide-ceintures.

Tenez compte des dispositions et prescriptions légales

Respectez toujours les dispositions légales relatives à l'utilisation d'un système de retenue pour enfants dans le véhicule.

Systèmes de fixation pour les systèmes de retenue pour enfants dans le véhicule

Utilisez uniquement les systèmes de fixation suivants pour les systèmes de retenue pour enfants:

- les étriers de fixation ISOFIX
- le système de ceintures de sécurité du véhicule
- les points d'ancrage Top Tether

La pose facile grâce aux étriers de fixation ISOFIX du véhicule peut réduire les risques liés à un système de retenue pour enfants mal posé.

Lorsque l'enfant est protégé avec la ceinture de sécurité intégrée du système de retenue pour enfants ISOFIX, tenez impérativement compte de la masse totale autorisée pour l'enfant et le système de retenue pour enfants (→ page 79).

Dans le cas des enfants dont le poids est supérieur à 40 lb (18 kg) ou dont la taille est inférieure à celle permettant le positionnement correct de la ceinture de sécurité 3 points sans l'aide d'une rehausse de siège, une rehausse de siège est éventuellement nécessaire pour atteindre la position correcte de la ceinture de sécurité.

Mercedes-Benz recommande une rehausse de siège appropriée avec un dossier et des guide-ceintures.

Tenez compte des normes relatives aux systèmes de retenue pour enfants

Tous les systèmes de retenue pour enfants doivent être conformes aux normes suivantes:

- Normes de sécurité américaines 213 (U.S. Federal Motor Vehicle Safety Standards)
- Normes de sécurité canadiennes 213 (Canadian Motor Vehicle Safety Standards)

Vous trouverez une attestation de conformité du système de retenue pour enfants à ces normes sur l'étiquette de rappel située sur le système de retenue pour enfants. Cette attestation figure éga-

lement dans les instructions de montage livrées avec le système de retenue pour enfants.

Avertissements importants

Fixez toujours correctement les systèmes de retenue pour enfants

⚠ ATTENTION Risque de blessure ou danger de mort dû à un montage incorrect du système de retenue pour enfants

L'enfant ne peut pas alors plus être protégé ou retenu comme prévu.

- ▶ Suivez impérativement les instructions de montage du fabricant du système de retenue pour enfants et tenez également compte de son domaine d'application.
- ▶ Assurez-vous que toute la surface d'appui du système de retenue pour enfants utilisé repose toujours sur l'assise du siège.

- ▶ Ne placez en aucun cas des objets (des coussins, par exemple) sous ou derrière le système de retenue pour enfants.
- ▶ Utilisez les systèmes de retenue pour enfants uniquement avec les housses d'origine prévues à cet effet.
- ▶ Remplacez les housses endommagées uniquement par des housses d'origine.

- Tenez toujours compte des remarques spécifiques au véhicule.
 - Pose du système de retenue pour enfants ISOFIX sur les sièges arrière droit et gauche (→ page 79)
 - Fixation du système de retenue pour enfants à l'aide de la ceinture de sécurité (→ page 82)
- Tenez compte des étiquettes d'avertissement qui sont apposées dans l'habitacle du véhicule et sur le système de retenue pour enfants.

⚠ ATTENTION Risque de blessure ou danger de mort dû à des systèmes de retenue pour enfants non arrimés dans le véhicule

Si le système de retenue pour enfants n'est pas monté correctement ou n'est pas arrimé, il risque de se détacher.

L'enfant ne peut pas alors plus être protégé ou retenu comme prévu.

Un système de retenue pour enfants non utilisé risque d'être projeté et de heurter un occupant du véhicule.

- ▶ Suivez impérativement les instructions de montage du fabricant du système de retenue pour enfants et tenez également compte de son domaine d'application.
- ▶ Montez toujours correctement les systèmes de retenue pour enfants, même lorsque vous les transportez dans le véhicule sans les utiliser.

Ne modifiez pas le système de retenue pour enfants

⚠ ATTENTION Risque de blessure dû à des modifications effectuées sur le système de retenue pour enfants

Le système de retenue pour enfants risque de ne plus fonctionner correctement. Il y a un risque de blessure accru.

- ▶ Ne modifiez jamais un système de retenue pour enfants.
- ▶ Fixez uniquement des accessoires agréés par le fabricant du système de retenue pour enfants spécialement pour ce système de retenue pour enfants.

Utilisez uniquement des systèmes de retenue pour enfants en bon état

⚠ ATTENTION Risque de blessure ou danger de mort dû à l'utilisation de systèmes de retenue pour enfants endommagés

Les systèmes de retenue pour enfants endommagés ou fortement sollicités lors d'un accident ne peuvent plus offrir la protection prévue.

L'enfant ne peut éventuellement pas être retenu.

- ▶ Remplacez immédiatement les systèmes de retenue pour enfants endommagés ou fortement sollicités lors d'un accident.
- ▶ Faites immédiatement contrôler les systèmes de fixation des systèmes de retenue pour enfants par un atelier qualifié avant de remonter un système de retenue pour enfants.

Évitez une exposition directe au soleil

⚠ ATTENTION Risque de brûlure dû à une exposition directe au soleil du siège enfant

Si le système de retenue pour enfants est exposé directement au soleil, des parties de ce dernier pourraient devenir très chaudes.

Les enfants risquent de se brûler, notamment au contact des pièces métalliques du système de retenue pour enfants.

- ▶ Veillez toujours à ce que le système de retenue pour enfants ne soit pas exposé directement au soleil.
- ▶ Protégez le système de retenue pour enfants avec une couverture, par exemple.
- ▶ Si le système de retenue pour enfants a été exposé directement au soleil, laissez-le refroidir avant d'installer votre enfant.
- ▶ Ne laissez jamais des enfants sans surveillance à l'intérieur du véhicule.

Faites attention lorsque vous arrêtez ou garez votre véhicule

⚠ ATTENTION Danger de mort dû à une forte chaleur ou à l'action du froid dans le véhicule

Lorsque des personnes, en particulier des enfants, sont exposées de manière prolongée à une forte chaleur ou à un froid excessif, il y a risque de blessure, voire danger de mort!

- ▶ Ne laissez jamais de personnes sans surveillance à l'intérieur du véhicule, en particulier des enfants.

⚠ ATTENTION Risque d'accident et de blessure si des enfants sont laissés sans surveillance à l'intérieur du véhicule

Si vous laissez des enfants sans surveillance à l'intérieur du véhicule, ils peuvent notamment

- ouvrir les portes et mettre en danger d'autres personnes ou usagers

- descendre du véhicule et se faire renverser
- utiliser les équipements du véhicule avec lesquels ils pourraient, par exemple, se coincer

En outre, les enfants peuvent mettre le véhicule en mouvement, par exemple en

- desserrant le frein de stationnement
- changeant de rapport
- démarrant le véhicule
- ▶ Ne laissez jamais des enfants sans surveillance à l'intérieur du véhicule.
- ▶ Lorsque vous quittez le véhicule, prenez toujours la clé avec vous et verrouillez le véhicule.
- ▶ Conservez la clé hors de portée des enfants.

Remarques relatives aux systèmes de retenue pour enfants dos et face à la route sur le siège passager

⚠ ATTENTION Risque de blessure ou danger de mort dû à l'utilisation d'un système de retenue pour enfants dos à la route alors que l'airbag passager est activé

Si vous installez un enfant dans un système de retenue pour enfants dos à la route monté sur le siège passager et que le voyant PASSENGER AIR BAG OFF est éteint, l'airbag passager risque de se déclencher en cas d'accident.

L'enfant risque d'être heurté par l'airbag.

- ▶ Vous devez toujours vous assurer que l'airbag passager est désactivé. Le voyant PASSENGER AIR BAG OFF doit être allumé.
- ▶ **NE JAMAIS** installer de système de retenue pour enfants dos à la route sur un siège protégé par un AIRBAG FRONTAL ACTIVE. Cela peut provoquer la MORT de l'ENFANT ou le BLESSER GRAVEMENT.

Tenez compte des remarques spécifiques relatives aux systèmes de retenue pour enfants dos et face à la route (→ page 76).

Si vous devez absolument monter un système de retenue pour enfants sur le siège passager, tenez impérativement compte des remarques suivantes:

- En cas d'utilisation d'un système de retenue pour enfants dos à la route sur le siège passager, l'airbag passager doit toujours être désactivé. C'est uniquement le cas lorsque le voyant PASSENGER AIR BAG OFF est allumé en permanence (→ page 55).
- Si le voyant PASSENGER AIR BAG OFF n'est pas allumé, c'est que l'airbag passager est activé. L'airbag passager peut se déclencher en cas d'accident. Dans ce cas, n'utilisez pas de systèmes de retenue pour enfants dos à la route.

Informations relatives à la coupure automatique de l'airbag passager

Lorsque le siège passager est occupé, assurez-vous avant et pendant la marche que l'état de

l'airbag passager est correct en fonction de la situation.

⚠ ATTENTION Risque de blessure ou danger de mort dû à la présence d'objets entre l'assise et le système de retenue pour enfants

La présence d'objets entre l'assise et le système de retenue pour enfants peut perturber le fonctionnement du système de désactivation automatique de l'airbag passager.

- ▶ Ne posez aucun objet entre l'assise et le système de retenue pour enfants.
- ▶ Assurez-vous que la surface d'appui du système de retenue pour enfants utilisé repose entièrement sur l'assise du siège passager.
- ▶ Assurez-vous que le dossier du système de retenue pour enfants face à la route est autant que possible appuyé entièrement contre le dossier du siège passager.

- ▶ Suivez impérativement les instructions de montage du fabricant du système de retenue pour enfants.

Lorsque vous montez un système de retenue pour enfants sur le siège passager, tenez compte des remarques spécifiques au véhicule (→ page 74).

Système de retenue pour enfants dos à la route sur le siège passager

Lorsqu'un système de retenue pour enfants dos à la route est monté sur le siège passager, l'airbag passager doit être désactivé. Le voyant PASSENGER AIR BAG OFF doit être allumé en permanence (→ page 55).

⚠ ATTENTION Risque de blessure ou danger de mort dû à l'utilisation d'un système de retenue pour enfants dos à la route alors que l'airbag passager est activé

Si vous installez un enfant dans un système de retenue pour enfants dos à la route monté sur le siège passager et que le voyant PASSENGER AIR BAG OFF est éteint, l'airbag passager risque de se déclencher en cas d'accident.

L'enfant risque d'être heurté par l'airbag.

- ▶ Vous devez toujours vous assurer que l'airbag passager est désactivé. Le voyant PASSENGER AIR BAG OFF doit être allumé.
- ▶ NE JAMAIS installer de système de retenue pour enfants dos à la route sur un siège protégé par un AIRBAG FRONTAL ACTIVE. Cela peut provoquer la MORT de l'ENFANT ou le BLESSER GRAVEMENT.

- ① En fonction du système de retenue pour enfants et de la taille de l'enfant, l'airbag passager est activé. Le voyant PASSENGER AIR BAG OFF n'est pas allumé. L'airbag passager peut se déclencher en cas d'accident. Dans cet état de l'airbag passager, aucun système de retenue pour enfants dos à la route ne doit être monté sur le siège passager. Au lieu de cela, montez le système de retenue pour enfants dos à la route sur un siège arrière approprié.

Système de retenue pour enfants face à la route sur le siège passager

Lorsqu'un système de retenue pour enfants face à la route est monté sur le siège passager, l'airbag passager peut être automatiquement activé ou désactivé. L'état de l'airbag passager dépend du système de retenue pour enfants et de la taille de l'enfant.

Le voyant PASSENGER AIR BAG OFF est soit allumé en permanence, soit éteint (→ page 55). Tenez toujours compte des remarques suivantes.

⚠ ATTENTION Risque de blessure ou danger de mort dû à un positionnement incorrect du système de retenue pour enfants

Si vous installez un enfant dans un système de retenue pour enfants face à la route sur le siège passager et que vous positionnez le siège passager trop près du poste de conduite, en cas d'accident, l'enfant risque:

- d'entrer en contact avec des parties de l'habitacle, par exemple, si le voyant PASSENGER AIR BAG OFF est allumé

- d'être heurté par l'airbag, si le voyant PASSENGER AIRBAG OFF est éteint
- Reculez toujours le siège passager au maximum. Ce faisant, veillez toujours à ce que la sangle supérieure de la ceinture passe correctement de la sortie de ceinture sur le véhicule en direction du guide de la ceinture diagonale sur le système de retenue pour enfants. La sangle supérieure de la ceinture doit passer vers l'avant de la sortie de ceinture et vers le bas. Si nécessaire, réglez la sortie de ceinture et le siège passager.
- Suivez toujours les instructions de montage du fabricant du système de retenue pour enfants.

Tenez également impérativement compte des thèmes associés suivants:

- Fonctionnement de la coupure automatique de l'airbag passager (→ page 55)

Systèmes de retenue pour enfants appropriés pour le transport d'enfants

Informations sur les avantages d'un système de retenue pour enfants dos à la route

Transportez un bébé exclusivement et un enfant en bas âge de préférence dans un système de retenue pour enfants dos à la route approprié. Dans ce cas, l'enfant est assis dans le sens opposé au sens de la marche et regarde vers l'arrière.

La musculature du cou des bébés et des enfants en bas âge n'est pas suffisamment développée par rapport à la taille et au poids de leur tête. En cas d'accident, un système de retenue pour enfants dos à la route peut réduire le risque de blessure au niveau de la colonne cervicale.

Fixation du système de retenue pour enfants

Réglage correct du siège

Lorsque vous montez un système de retenue pour enfants sur le siège arrière gauche ou droit, tenez toujours compte des points suivants:

- Assurez-vous que les pieds de l'enfant ne touchent pas le siège avant. Si nécessaire, avancez légèrement le siège avant.

Si l'appuie-tête du système de retenue pour enfants ne peut pas être entièrement sorti lorsqu'il est monté dans le véhicule, cela entraîne une limitation du réglage de la taille maximale pour certains systèmes de retenue pour enfants. Consultez à cet effet les instructions de montage du fabricant du système de retenue pour enfants.

- i Un contact avec le toit lorsque l'appuie-tête est complètement sorti et verrouillé n'entraîne pas de limitation d'utilisation.

 Lorsque vous montez un système de retenue pour enfants ISOFIX, tenez en outre compte des points suivants:

- ▶ En cas d'utilisation d'un système de retenue pour enfants dos à la route sur un siège arrière: réglez le siège avant de manière à ce qu'il ne touche pas le système de retenue pour enfants.
- ▶ En cas d'utilisation d'un système de retenue pour enfants face à la route avec ceinture de sécurité intégrée: réglez l'appuie-tête du siège correspondant de manière à ce qu'il ne pousse pas le système de retenue pour enfants vers l'avant. Si nécessaire, l'appuie-tête correspondant peut être retiré. En outre, le dossier du système de retenue pour enfants doit être autant que possible appuyé entièrement contre le dossier du siège du véhicule. Après la dépose du système de retenue pour enfants, remettez immédiatement l'appuie-tête du véhicule en place et réglez-le correctement.
- ▶ Le système de retenue pour enfants ne doit pas être monté de façon à être bloqué entre le

toit et l'assise et/ou à être vrillé. Si possible, réglez l'inclinaison d'assise en conséquence.

- ▶ Réglez l'appuie-tête du véhicule de manière à ce que le système de retenue pour enfants ne soit pas soumis à une pression exercée par l'appuie-tête.

 Lorsque vous montez un système de retenue pour enfants fixé au siège par l'intermédiaire de la ceinture, tenez en outre compte des points suivants:

- ▶ En cas d'utilisation d'un système de retenue pour enfants dos à la route sur un siège arrière: réglez le siège avant de manière à ce qu'il ne touche pas le système de retenue pour enfants.
- ▶ Si disponible, utilisez également le dispositif Top Tether (→ page 80).
- ▶ En cas d'utilisation d'un système de retenue pour enfants face à la route avec ceinture de sécurité intégrée: réglez l'appuie-tête du siège correspondant de manière à ce qu'il ne pousse pas le système de retenue pour enfants vers l'avant. Si nécessaire, l'appuie-

tête correspondant peut être retiré. En outre, le dossier du système de retenue pour enfants doit être autant que possible appuyé entièrement contre le dossier du siège du véhicule. Après la dépose du système de retenue pour enfants, remettez immédiatement l'appuie-tête du véhicule en place et réglez-le correctement.

- ▶ Assurez-vous que le dossier du système de retenue pour enfants face à la route est autant que possible appuyé entièrement contre le dossier du siège arrière.
- ▶ Le système de retenue pour enfants ne doit pas être monté de façon à être bloqué entre le toit et l'assise et/ou à être vrillé. Si possible, réglez l'inclinaison d'assise en conséquence.
- ▶ Réglez l'appuie-tête du véhicule de manière à ce que le système de retenue pour enfants ne soit pas soumis à une pression exercée par l'appuie-tête.
- ▶ Assurez-vous que les pieds de l'enfant ne touchent pas le siège avant. Si nécessaire, avancez légèrement le siège avant.

 Selon l'équipement du véhicule, tenez compte des points suivants lorsque vous montez un système de retenue pour enfants fixé par l'intermédiaire de la ceinture sur le siège passager:

- ▶ Tenez compte des remarques relatives aux systèmes de retenue pour enfants dos et face à la route sur le siège passager (→ page 74).
- ▶ **En cas d'utilisation d'un système de retenue pour enfants face à la route avec ceinture de sécurité intégrée :** dans la mesure du possible, déposez l'appuie-tête du siège passager. Après la dépose du système de retenue pour enfants, remettez immédiatement l'appuie-tête en place et réglez-le correctement.
- ▶ Assurez-vous que le dossier du système de retenue pour enfants face à la route est autant que possible appuyé entièrement contre le dossier du siège passager.
- ▶ Le système de retenue pour enfants ne doit pas être monté de façon à être bloqué entre le toit et l'assise et/ou à être vrillé.
- ▶ Réglez l'appuie-tête du véhicule de manière à ce que le système de retenue pour enfants ne

soit pas soumis à une pression exercée par l'appuie-tête.

- ▶ Ne placez en aucun cas des objets (des coussins, par exemple) sous ou derrière le système de retenue pour enfants.
- ▶ Reculez le siège passager au maximum et réglez-le, si possible, dans la position la plus haute. Veillez toujours à ce que la sangle supérieure de la ceinture passe correctement de la sortie de ceinture sur le véhicule en direction du guide de la ceinture diagonale sur le système de retenue pour enfants. La sangle supérieure de la ceinture doit passer vers l'avant de la sortie de ceinture et, si possible, vers le bas du système de retenue pour enfants.
- ▶ Réglez la profondeur d'assise au minimum.
- ▶ Réglez l'inclinaison d'assise de manière à ce que le bord avant de l'assise soit placé dans la position la plus haute et le bord arrière de l'assise dans la position la plus basse.
- ▶ Réglez le dossier dans une position aussi droite que possible.

Activation et désactivation de la sécurité siège enfant de la ceinture de sécurité

 **ATTENTION** Risque de blessure ou danger de mort si une ceinture de sécurité est déboutlée pendant la marche

Si la ceinture de sécurité est déboutlée pendant la marche, la sécurité siège enfant se désactive et le système de retenue pour enfants n'est plus fixé correctement. La ceinture de sécurité est légèrement réenroulée par l'enrouleur automatique et ne peut pas être reboutlée immédiatement.

- ▶ Arrêtez-vous immédiatement en tenant compte des conditions de circulation.
- ▶ Réactivez la sécurité siège enfant et fixez correctement le système de retenue pour enfants.

La sécurité siège enfant activée veille à ce que les ceintures de sécurité du siège passager et des sièges arrière ne se relâchent pas une fois le système de retenue pour enfants fixé.

Les ceintures de sécurité des sièges suivants sont équipées d'une sécurité siège enfant:

- Siège passager
- Sièges arrière

Pose du système de retenue pour enfants:

- ▶ Lors de la pose, suivez toujours les instructions de montage ainsi que la notice d'utilisation du fabricant du système de retenue pour enfants utilisé et tenez toujours compte des remarques qui figurent dans la présente notice d'utilisation.
- ▶ Tirez la ceinture de sécurité sans à-coups hors de la sortie de ceinture.
- ▶ Encliquez la languette de ceinture dans la boucle de ceinture.

Activation de la sécurité siège enfant:

- ▶ Tirez la ceinture de sécurité complètement et laissez l'enrouleur automatique la réenrouler. Si la sécurité siège enfant est activée, vous entendez un bruit de cliquet.

- ▶ Appuyez sur le système de retenue pour enfants afin que la ceinture de sécurité soit bien tendue.

Désactivation de la sécurité siège enfant:

- ▶ Appuyez sur la touche de débouclage de la boucle de ceinture.
- ▶ Maintenez la languette de ceinture et ramenez-la en direction de la sortie de ceinture.

Pose d'un système de retenue pour enfants ISO-FIX

⚠ ATTENTION Risque d'accident si la banquette arrière, le siège arrière et le dossier ne sont pas verrouillés

La banquette arrière, le siège arrière et le dossier risquent de basculer vers l'avant, même pendant la marche.

- L'occupant du véhicule est alors pressé contre la ceinture de sécurité. La ceinture de sécurité n'est plus en mesure de vous

apporter la protection prévue et risque de vous blesser.

- Les objets ou le chargement déposés dans le coffre ou compartiment de chargement ne peuvent pas être retenus par le dossier.
- ▶ Avant chaque trajet, assurez-vous que la banquette arrière, le siège arrière et le dossier sont verrouillés.

L'indicateur rouge de verrouillage est visible si le dossier à l'arrière n'est pas encliqueté et verrouillé.

⚠ ATTENTION Risque de blessure ou danger de mort dû au dépassement du poids total autorisé de l'enfant et du système de retenue pour enfants

Les fixations ISOFIX pour siège enfant risquent d'être trop fortement sollicitées et, en cas d'accident par exemple, l'enfant ne peut pas être retenu.

- ▶ Lorsque l'enfant est protégé par un système de retenue pour enfants ISOFIX

avec un système de ceintures intégré, le poids total de l'enfant et du système de retenue pour enfants ne doit pas dépasser 73 lb (33 kg).

Tenez toujours compte des instructions concernant le poids de l'enfant:

- dans les instructions de montage et la notice d'utilisation du fabricant du système de retenue pour enfants utilisé
- sur une étiquette du système de retenue pour enfants, s'il y en a une

Contrôlez régulièrement que la masse totale autorisée de l'enfant et du système de retenue pour enfants est encore respectée.

Lorsque vous montez un système de retenue pour enfants, tenez toujours compte des points suivants:

- Tenez toujours compte du domaine d'application ainsi que des spécifications concernant le montage de systèmes de retenue pour enfants sur les sièges.

Etriers de fixation ISOFIX

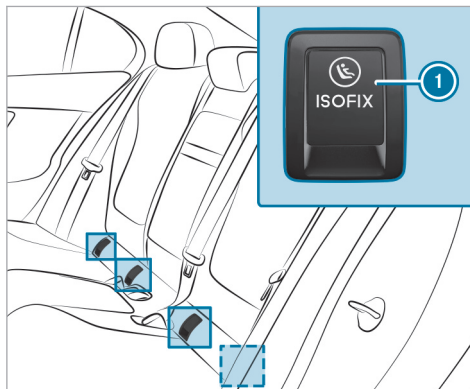

① Etriers de fixation ISOFIX

- ▶ Assurez-vous impérativement avant chaque trajet que le système de retenue pour enfants ISOFIX est correctement verrouillé dans les 2 étriers de fixation côté véhicule.

! **REMARQUE** Endommagement de la ceinture de sécurité du siège central lors du montage du système de retenue pour enfants

- ▶ Assurez-vous que la ceinture de sécurité n'est pas coincée.

- ▶ Rabattez les caches correspondants des étriers de fixation ISOFIX ① vers l'arrière.
- ▶ Montez le système de retenue pour enfants ISOFIX sur les 2 étriers de fixation côté véhicule ①.

Fixation du dispositif Top Tether

! **ATTENTION** Risque de blessure ou danger de mort en cas de dossiers des sièges arrière non verrouillés après le montage des sangles Top Tether

Les dossiers des sièges arrière peuvent basculer vers l'avant pendant la marche.

Les systèmes de retenue pour enfants ne peuvent alors plus offrir la protection prévue. Ils risquent même de provoquer des blessures supplémentaires.

- ▶ Verrouillez toujours les dossiers des sièges arrière après le montage des sangles Top Tether.
- ▶ Tenez impérativement compte de l'indicateur de verrouillage.

L'indicateur rouge de verrouillage est visible si le dossier à l'arrière n'est pas encliqueté et verrouillé.



Si le système de retenue pour enfants est équipé d'une sangle Top Tether:

Le risque de blessure peut être réduit grâce au dispositif Top Tether. La sangle Top Tether permet de créer une liaison supplémentaire entre le système de retenue pour enfants fixé avec le système ISOFIX (siège arrière gauche et droit) ou la ceinture de sécurité (tous les sièges arrière) et le véhicule.

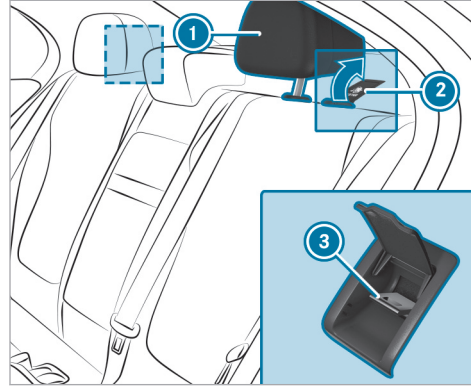

- ▶ Si nécessaire, tirez l'appui-tête ① vers le haut (→ page 126).
- ▶ Relevez le cache ② du point d'ancrage Top Tether ③.
- ▶ Montez le système de retenue pour enfants ISOFIX ou le système de retenue pour enfants fixé avec le dispositif Top Tether. Suivez les

instructions de montage du fabricant du système de retenue pour enfants.

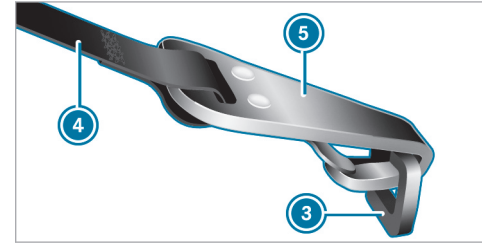

- ▶ Passez la sangle Top Tether ④ sous l'appui-tête ① entre les 2 tiges de guidage de l'appui-tête.
- ▶ Accrochez le crochet Top Tether ⑤ de la sangle Top Tether ④ au point d'ancrage Top Tether ③ sans que la sangle ne soit vrillée.
- ▶ Tendez la sangle Top Tether ④. Suivez les instructions de montage du fabricant du système de retenue pour enfants.
- ▶ Rabattez le cache ② du point d'ancrage Top Tether ③.

- ▶ Si nécessaire, tirez l'appuie-tête ❶ vers le bas (→ page 126). Veillez à ce que la sangle Top Tether ❷ puisse coulisser librement.

Fixation du système de retenue pour enfants à l'aide de la ceinture de sécurité

⚠ ATTENTION Risque d'accident si la banquette arrière, le siège arrière et le dossier ne sont pas verrouillés

La banquette arrière, le siège arrière et le dossier risquent de basculer vers l'avant, même pendant la marche.

- L'occupant du véhicule est alors pressé contre la ceinture de sécurité. La ceinture de sécurité n'est plus en mesure de vous apporter la protection prévue et risque de vous blesser.
- Les objets ou le chargement déposés dans le coffre ou compartiment de chargement ne peuvent pas être retenus par le dossier.

- ▶ Avant chaque trajet, assurez-vous que la banquette arrière, le siège arrière et le dossier sont verrouillés.

L'indicateur rouge de verrouillage est visible si le dossier à l'arrière n'est pas encliqueté et verrouillé.

Les ceintures de sécurité des sièges suivants sont équipées d'une sécurité siège enfant:

- Siège passager
- Sièges arrière

La sécurité siège enfant activée veille à ce que les ceintures de sécurité du siège passager et des sièges arrière ne se relâchent pas une fois le système de retenue pour enfants fixé.

- ▶ Si vous souhaitez utiliser un système de retenue pour enfants de la catégorie «Universel» ou «Semi-universel», assurez-vous qu'il est autorisé pour le siège du véhicule.
- ▶ Montez le système de retenue pour enfants. La surface d'appui du système de retenue pour enfants utilisé doit reposer entièrement sur l'assise du siège.

- ▶ Veillez toujours à ce que la sangle supérieure de la ceinture passe correctement de la sortie de ceinture sur le véhicule en direction du guide de la ceinture diagonale sur le système de retenue pour enfants.

La sangle supérieure de la ceinture doit passer vers l'avant de la sortie de ceinture et, si possible, vers le bas du système de retenue pour enfants.

- ▶ **En cas de pose sur le siège arrière :** si disponible, utilisez également le dispositif Top Tether.
- ▶ **En cas de pose sur le siège passager :** si nécessaire, réglez la sortie de ceinture et le siège passager en conséquence.

Sécurités enfants

Activation et désactivation de la sécurité enfants au niveau des portes arrière

⚠ ATTENTION Risque d'accident et de blessure si des enfants sont laissés sans surveillance à l'intérieur du véhicule

Si vous laissez des enfants sans surveillance à l'intérieur du véhicule, ils peuvent notamment

- ouvrir les portes et mettre en danger d'autres personnes ou usagers
- descendre du véhicule et se faire renverser
- utiliser les équipements du véhicule avec lesquels ils pourraient, par exemple, se coincer

En outre, les enfants peuvent mettre le véhicule en mouvement, par exemple en

- desserrant le frein de stationnement
- changeant de rapport

- démarrant le véhicule
- ▶ Ne laissez jamais des enfants sans surveillance à l'intérieur du véhicule.
- ▶ Lorsque vous quittez le véhicule, prenez toujours la clé avec vous et verrouillez le véhicule.
- ▶ Conservez la clé hors de portée des enfants.

⚠ ATTENTION Danger de mort dû à une forte chaleur ou à l'action du froid dans le véhicule

Lorsque des personnes, en particulier des enfants, sont exposées de manière prolongée à une forte chaleur ou à un froid excessif, il y a risque de blessure, voire danger de mort!

- ▶ Ne laissez jamais de personnes sans surveillance à l'intérieur du véhicule, en particulier des enfants.

⚠ ATTENTION Risque d'accident et de blessure si des enfants sont laissés sans surveillance à l'intérieur du véhicule

Lorsque des enfants prennent place à bord, ils peuvent notamment:

- ouvrir les portes et mettre en danger d'autres personnes ou usagers
- descendre du véhicule et se faire renverser
- utiliser les équipements du véhicule avec lesquels ils pourraient, par exemple, se coincer

- ▶ Activez toujours les sécurités enfants lorsque des enfants prennent place à bord.
- ▶ Ne laissez jamais des enfants sans surveillance à l'intérieur du véhicule.
- ▶ Lorsque vous quittez le véhicule, prenez toujours la clé avec vous et verrouillez le véhicule.

Des sécurités enfants sont disponibles pour les portes arrière et pour les vitres latérales arrière. La sécurité enfants au niveau des portes arrière permet de condamner chaque porte séparément. Elle ne peut plus être ouverte de l'intérieur.

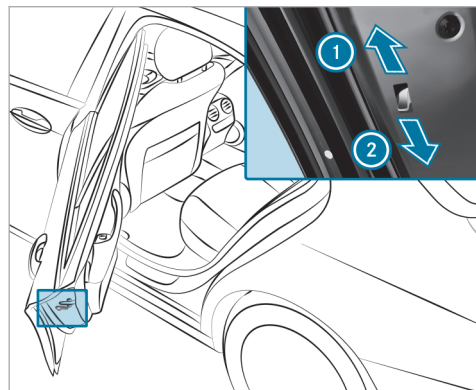

- ▶ Actionnez le levier dans le sens de la flèche ① (activation de la sécurité) ou ② (désactivation de la sécurité).

- ▶ Vérifiez le bon fonctionnement de la sécurité enfants.

Activation et désactivation de la sécurité enfants au niveau des vitres latérales arrière

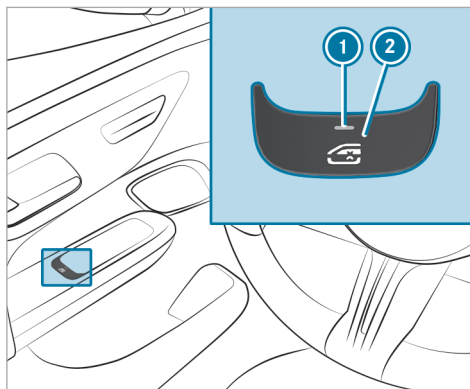

- ▶ **Activation ou désactivation de la sécurité :** appuyez sur la touche ②.

La vitre latérale arrière peut être ouverte ou fermée comme suit:

- le voyant ① est allumé: par l'intermédiaire du contacteur qui se trouve sur la porte conducteur
- le voyant ① est éteint: par l'intermédiaire du contacteur correspondant qui se trouve sur la porte arrière ou sur la porte conducteur

Rappel de présence de personnes

Fonctionnement du rappel de présence de personnes







Le rappel de présence de personnes peut contribuer à attirer l'attention sur la présence éventuelle d'enfants oubliés à l'arrière du véhicule. Il s'active et se désactive automatiquement si l'ouverture prolongée d'une porte arrière laisse supposer que de jeunes enfants pourraient monter ou descendre du véhicule.

Lorsque vous arrêtez le véhicule, le message **Ne pas laisser de personnes ou d'animaux ds le véhicule** s'affiche sur l'écran conducteur si le système s'est activé automatiquement auparavant.

Vous pouvez désactiver la fonction de manière permanente dans le système multimédia (→ page 85). Lorsque le système est désactivé, le voyant  qui se trouve sur l'écran conducteur s'allume.

Activation et désactivation du rappel de présence de personnes dans le système multimédia

Système multimédia:

-     Réglages  Véhicule
-  Protection des occupants
-  Activez ou désactivez la fonction.

Clé

Vue d'ensemble de la fonction de la clé

⚠ ATTENTION Risque d'accident et de blessure si des enfants sont laissés sans surveillance à l'intérieur du véhicule

Si vous laissez des enfants sans surveillance à l'intérieur du véhicule, ils peuvent notamment

- ouvrir les portes et mettre en danger d'autres personnes ou usagers
- descendre du véhicule et se faire renverser
- utiliser les équipements du véhicule avec lesquels ils pourraient, par exemple, se coincer

En outre, les enfants peuvent mettre le véhicule en mouvement, par exemple en

- desserrant le frein de stationnement
- modifiant la position de la boîte de vitesses
- démarrant le véhicule

- ▶ Ne laissez jamais des enfants sans surveillance à l'intérieur du véhicule.
- ▶ Lorsque vous quittez le véhicule, prenez toujours la clé avec vous et verrouillez le véhicule.
- ▶ Conservez la clé hors de portée des enfants.

Cela vaut également pour la clé de véhicule digitale.



! REMARQUE Endommagement de la clé par des champs magnétiques

- ▶ Eloignez la clé des champs magnétiques puissants.



Clé du véhicule avec alarme panique

- ① Ouverture et fermeture du couvercle de coffre
- ② Déverrouillage (avec aide tactile)
- ③ Verrouillage
- ④ Voyant
- ⑤ Alarme panique

i Si le voyant ④ ne s'allume pas lorsque vous appuyez sur la touche  ou , la pile est faible ou il se peut qu'elle soit déchargée. Remplacez la pile dès que possible.

Remplacement de la pile de la clé (→ page 89)

La clé vous permet de verrouiller et de déverrouiller les éléments suivants:

- Portes
- Trappe de réservoir
- Volet de prise (véhicules hybrides rechargeables)
- Couvercle de coffre

Si vous n'ouvrez pas le véhicule dans les 40 secondes qui suivent le déverrouillage, il se verrouille de nouveau. La protection antivol est réactivée.

Ne posez pas la clé à côté d'appareils électroniques ou d'objets métalliques. Cela risque de compromettre le fonctionnement de la clé.

Activation et désactivation du signal sonore de fermeture

Système multimédia:

→ [] ▶ Réglages ▶ Véhicule
▶ Ouverture/fermeture

- ▶ Activez ou désactivez la **Confirmation sonore de fermeture**.

Activation et désactivation de l'alarme panique

Conditions requises

- Le véhicule est arrêté.



- ▶ **Activation** : appuyez sur la touche ① pendant 1 seconde environ. Une alarme optique et une alarme sonore se déclenchent.

- ▶ **Désactivation** : appuyez de nouveau brièvement sur la touche ①.

ou

- ▶ Appuyez sur la touche Start/Stop. Une clé correspondant au véhicule doit être détectée à l'intérieur du véhicule.

Modification des réglages de déverrouillage

Fonctions de déverrouillage possibles avec la clé:

- Déverrouillage centralisé
- Déverrouillage de la porte conducteur et de la trappe de réservoir
- **Véhicules hybrides rechargeables** : déverrouillage de la porte conducteur, de la trappe de réservoir/du volet de prise
- ▶ **Passage d'un réglage à l'autre** : appuyez simultanément sur les touches [] et [] pen-

durant 6 secondes environ, jusqu'à ce que le voyant clignote 2 fois.

Possibilités lorsque la fonction de déverrouillage pour la porte conducteur et la trappe de réservoir est sélectionnée:

- **Déverrouillage centralisé du véhicule:** appuyez 2 fois sur la touche .
- **Véhicules équipés de KEYLESS-GO:** vous ne déverrouillez que la porte conducteur et la trappe de réservoir lorsque vous touchez le côté intérieur de la poignée de porte conducteur.



Possibilités lorsque la fonction de déverrouillage pour la porte conducteur et la trappe de réservoir/le volet de prise est sélectionnée (véhicules hybrides rechargeables):

- **Déverrouillage centralisé du véhicule:** appuyez 2 fois sur la touche .
- **Véhicules équipés de KEYLESS-GO:** vous ne déverrouillez que la porte conducteur et la trappe de réservoir/le volet de prise lorsque vous touchez le côté intérieur de la poignée de porte conducteur.

Désactivation de la fonction de la clé

Véhicules équipés de KEYLESS-GO: si vous désactivez la fonction de la clé, les fonctions KEYLESS-GO sont également désactivées. Une autorisation d'accès ou à la conduite par l'intermédiaire de KEYLESS-GO n'est alors plus possible avec la clé correspondante. Activez la fonction de la clé afin que toutes les fonctions soient à nouveau disponibles comme d'habitude avec cette clé.

Vous pouvez également désactiver la fonction de la clé afin de réduire la consommation de courant de la clé correspondante si vous n'utilisez pas le véhicule ou une clé pendant une période prolongée.

- ▶ Appuyez sur la touche  de la clé et maintenez-la enfoncée.
- ▶ Tout en maintenant la touche  enfoncée, appuyez immédiatement 2 fois de suite sur la touche  de la clé.
Le voyant de la clé s'allume 1 fois brièvement, puis 1 fois de manière prolongée.

❗ Vous disposez des possibilités suivantes pour réactiver la clé:

- Appuyez sur une touche quelconque de la clé.
- Démarrez le véhicule avec la clé dans le bac de rangement de la console centrale (→ page 201).

Retrait et rangement de la clé de secours

Retrait de la clé de secours

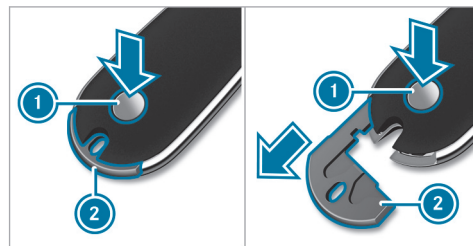

- ▶ Appuyez sur le bouton de déverrouillage ①. La clé de secours ② glisse légèrement vers l'extérieur.
- ▶ Retirez complètement la clé de secours ②.

Rangement de la clé de secours

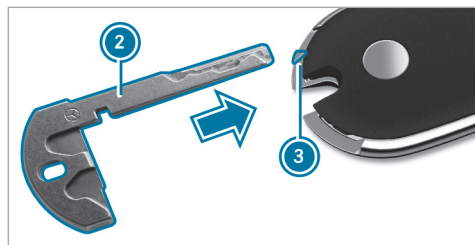

- ▶ Enfoncez la clé de secours ② au niveau du repère ③ jusqu'à ce qu'elle s'enclenche.
- ① Vous pouvez utiliser la clé de secours ② pour fixer la clé à un trousseau de clés.

Remplacement de la pile de la clé

⚠ DANGER Danger de mort en cas d'ingestion de piles

Les piles contiennent des substances toxiques et corrosives. Si des piles sont avalées ou introduites dans l'organisme d'une autre manière, elles peuvent provoquer de graves brûlures internes dans les 2 heures qui suivent.

Il y a danger de mort.

- ▶ Conservez les piles hors de portée des enfants.
- ▶ Lorsque le cache et/ou le couvercle du compartiment à pile ne se ferment pas correctement, n'utilisez plus la clé et conservez-la hors de portée des enfants.
- ▶ Si des piles ont été avalées ou ont été introduites dans l'organisme d'une autre manière, consultez immédiatement un médecin.

🔥 PROTECTION DE L'ENVIRONNEMENT Dommages causés à l'environnement par l'élimination incorrecte des piles



Les piles contiennent des substances polluantes. La loi interdit de les éliminer avec les ordures ménagères.



Éliminez les piles dans le respect des règles de protection de l'environnement. Déposez les piles usagées dans un atelier qualifié ou dans un point de récupération des piles usagées.

Conditions requises

- Vous avez besoin de 1 pile bouton de 3 V de type CR 2032.

Mercedes-Benz vous recommande de confier le remplacement de la pile à un atelier qualifié.

- ▶ Retirez la clé de secours (→ page 88).

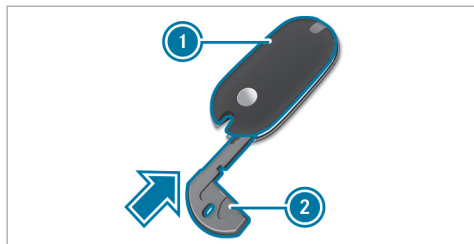

- ▶ Poussez la clé de secours ② dans le sens de la flèche dans l'orifice de la clé jusqu'à ce que le cache ① s'ouvre. Ce faisant, ne bloquez pas le cache ①.

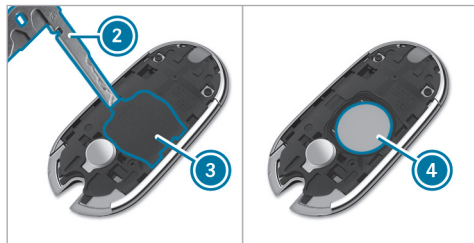

- ▶ Introduisez la clé de secours ② dans l'orifice, rabattez le couvercle ③ et retirez-le.
- ▶ Tapotez la clé dans la paume de la main jusqu'à ce que la pile ④ tombe de la clé.
- ▶ Mettez la nouvelle pile en place, avec le pôle positif vers le haut. Pour cela, utilisez un chiffon non pelucheux.
- ▶ Assurez-vous que la surface de la batterie est exempte de peluches, graisse ou autres saletés.
- ▶ Introduisez d'abord les pattes avant du couvercle ③ dans le boîtier, puis appuyez sur les 2 côtés pour le fermer.
- ▶ Assurez-vous que le couvercle ③ est complètement fermé.
- ▶ Introduisez d'abord les pattes avant du cache ① dans le boîtier, puis appuyez sur le cache jusqu'à ce qu'il soit complètement fermé.
- ▶ Remettez la clé de secours en place (→ page 88).

Résolution des problèmes relatifs à la clé

Vous ne pouvez plus verrouiller ou déverrouiller le véhicule.

Causes possibles:

- La pile de la clé est faible ou déchargée.
- ▶ Contrôlez la pile à l'aide du voyant (→ page 86).
- ▶ Si nécessaire, remplacez la pile de la clé (→ page 89).
- ▶ Utilisez la clé de recharge.
- ▶ Utilisez la clé de secours pour le verrouillage et le déverrouillage (→ page 97).
- ▶ Faites contrôler la clé par un atelier qualifié.

Une source radio puissante perturbe le système.

Causes possibles de perturbation de la fonction de la clé:

- Lignes haute tension
- Téléphones portables
- Appareils électroniques (ordinateurs portables, tablettes)

- Blindage par des objets métalliques ou des boucles d'induction pour les systèmes de portes ou de barrières

▶ Veillez à maintenir une distance suffisante entre la clé et une source de perturbation potentielle.

Vous avez perdu une clé.

- ▶ Faites bloquer la clé par un atelier qualifié.
- ▶ Faites remplacer les serrures si nécessaire.

Clé de véhicule digitale

Déverrouillage et verrouillage du véhicule avec la clé de véhicule digitale

Conditions requises

- Le véhicule est équipé du prééquipement «Clé de véhicule digitale».
- Le service «Clé de véhicule digitale» est activé par l'intermédiaire de Mercedes me: <https://www.mercedes.me>.
- La fonction Bluetooth® est activée sur le terminal (avec la clé de véhicule digitale activée).

- Le terminal est suffisamment chargé.

La clé de véhicule digitale peut être utilisée pour les fonctions suivantes:

- Verrouillage et déverrouillage du véhicule avec la fonction KEYLESS-GO (→ page 94)
- Fonction HANDS-FREE ACCESS (→ page 104)
- Fermeture confort (verrouillage du véhicule depuis l'extérieur) (→ page 109)
- Protection antivol (→ page 116)
- Démarrage (→ page 199) ou arrêt (→ page 250) du véhicule
- Démarrage du véhicule avec la clé de véhicule digitale dans le vide-poches (mode fonctionnement de secours) (→ page 200)
- Verrouillage et déverrouillage du véhicule avec la fonction NFC (déverrouillage de secours)

Si la batterie de la clé de véhicule digitale est très faible, vous pouvez verrouiller et déverrouiller le véhicule avec la fonction NFC (déverrouillage de secours).

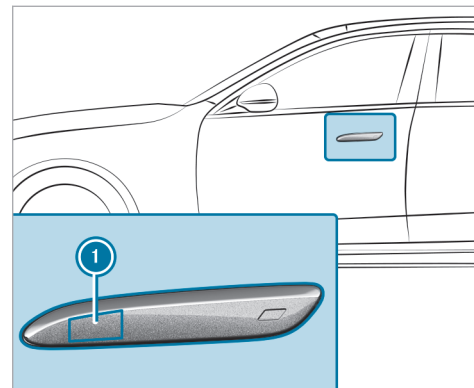

- ▶ **Verrouillage et déverrouillage du véhicule avec la fonction NFC:** maintenez immobile la clé de véhicule digitale contre la poignée de porte au niveau de l'antenne NFC ❶ pendant 5 à 10 secondes environ.

- ❗ Si la connexion via Bluetooth® est perturbée ou si la batterie de la clé de véhicule digitale est très faible, vous pouvez également démarrer (→ page 200) le véhicule via la fonction NFC.

En fonction du terminal, vous pouvez continuer à utiliser la fonction KEYLESS-GO pendant un certain temps, même si la batterie de la clé de véhicule digitale est très faible.

- ❗ En cas de limitation du fonctionnement, Mercedes-Benz vous recommande de garder la clé sur vous (→ page 88).
- ❗ Mercedes-Benz vous recommande de déposer la clé de véhicule digitale dans le vide-poches pendant la marche (→ page 200).
- ❗ Vous trouverez de plus amples informations sur la clé de véhicule digitale dans la notice d'utilisation numérique.

Résolution des problèmes relatifs à la clé de véhicule digitale

Vous ne pouvez plus verrouiller ni déverrouiller le véhicule avec la clé de véhicule digitale.

Causes possibles:

- La fonction Bluetooth® est désactivée sur la clé de véhicule digitale.
 - La batterie de la clé de véhicule digitale est faible ou vide.
- ▶ Activez la fonction Bluetooth® sur la clé de véhicule digitale.
 - ▶ Contrôlez l'état de charge de la batterie de la clé de véhicule digitale.
 - ▶ Si nécessaire, chargez la batterie de la clé de véhicule digitale.
 - ▶ Utilisez la fonction NFC de la clé de véhicule digitale pour le verrouillage ou le déverrouillage (déverrouillage de secours) (→ page 91).
 - ▶ Utilisez la clé du véhicule.
 - ▶ Utilisez la clé de secours pour le verrouillage et le déverrouillage (→ page 97).

- ▶ Faites contrôler le véhicule et la clé de véhicule digitale par un atelier qualifié.

Une source radio puissante perturbe le système.

Causes possibles de perturbation de la clé de véhicule digitale:

- Lignes haute tension
 - Téléphones portables
 - Appareils électroniques (ordinateurs portables, tablettes)
 - Blindage par des objets métalliques ou des boucles d'induction pour les systèmes de portes ou de barrières
- ▶ Veillez à maintenir une distance suffisante entre la clé de véhicule digitale et une source de perturbation potentielle.

Vous avez perdu une clé de véhicule digitale.

- ▶ Supprimez la clé de véhicule digitale.
- ❗ Vous trouverez de plus amples informations sur la suppression de la clé de véhicule digitale dans la notice d'utilisation numérique.

Portes

Déverrouillage et ouverture des portes de l'intérieur



- ▶ **Déverrouillage et ouverture des portes avant :** tirez la poignée de porte ①.
- ▶ **Déverrouillage des portes arrière :** tirez la poignée de la porte arrière.
- ▶ **Ouverture des portes arrière :** tirez de nouveau la poignée de la porte arrière.

Verrouillage et déverrouillage centralisés du véhicule de l'intérieur

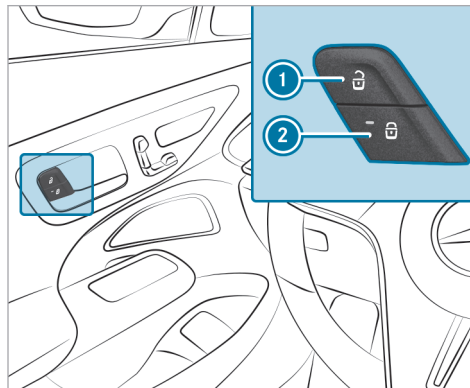

- ▶ **Déverrouillage :** appuyez sur la touche ①.
 - ▶ **Verrouillage :** appuyez sur la touche ②. Lorsque le véhicule est verrouillé, le voyant rouge incorporé à la touche ② est allumé.
- ① Les touches se trouvent également sur la porte passager et sur les portes arrière.

La trappe de réservoir n'est pas verrouillée ni déverrouillée.

Véhicules hybrides rechargeables : le volet de prise est également verrouillé ou déverrouillé. Si une clé est détectée dans le véhicule, vous pouvez tout de même ouvrir le volet de prise.

Le véhicule n'est pas déverrouillé par pression sur la touche ① :

- si vous avez verrouillé le véhicule avec la clé
- si vous avez verrouillé le véhicule avec KEYLESS-GO
- après le verrouillage avec la fonction NFC (véhicules équipés d'une clé de véhicule digitale)

Sortie et rentrée des poignées de porte affleurantes

Les poignées de porte sortent automatiquement :

- lorsque vous déverrouillez le véhicule avec la clé

- lorsque vous touchez l'un des 2 capteurs extérieurs de la poignée de porte (si le véhicule est déverrouillé)

Les poignées de porte rentrent automatiquement:

- lorsque vous verrouillez le véhicule avec la clé
- au démarrage
- après un temps d'attente

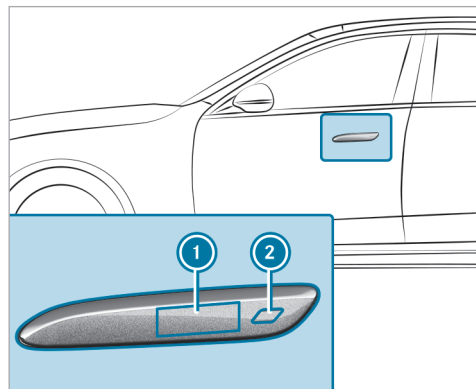

▶ **Sortie de la poignée de porte :** touchez le capteur extérieur ① ou ②.

▶ **Si le véhicule a été verrouillé automatiquement et qu'une autre personne souhaite monter dans le véhicule :** appuyez sur la touche située sur la porte conducteur pour déverrouiller le véhicule (→ page 93).

Les poignées de porte sortent.

Verrouillage et déverrouillage du véhicule avec la fonction KEYLESS-GO

Conditions requises

- La clé se trouve à l'extérieur du véhicule.
- La distance entre la clé et le véhicule n'est pas supérieure à 3 ft (1 m).
- La porte conducteur et la porte dont la poignée de porte est actionnée sont fermées.

ⓘ **Véhicules équipés d'une clé de véhicule digitale :** vous pouvez utiliser la clé de véhicule digitale de la même manière que la clé de véhicule traditionnelle.

Les poignées de porte sortent automatiquement:

- lorsqu'une clé du véhicule est détectée (le véhicule n'est alors pas encore déverrouillé)
- lorsque vous déverrouillez le véhicule avec la clé
- lorsque vous touchez l'un des 2 capteurs extérieurs de la poignée de porte (si le véhicule est déverrouillé)

Les poignées de porte rentrent automatiquement:

- lorsque vous verrouillez le véhicule avec la clé
- lorsque vous touchez l'un des 2 capteurs extérieurs de la poignée de porte pour verrouiller le véhicule
- après la fermeture confort (→ page 109)
- au démarrage
- après un temps d'attente

! **REMARQUE** Dommages sur le véhicule résultant d'une ouverture intempestive du couvercle de coffre ou d'une porte

- lors du passage dans une station de lavage

- lors de l'utilisation d'un nettoyeur haute pression
- ▶ Dans ces situations, désactivez la fonction de la clé.

ou

- ▶ Veillez à ce que la clé se trouve à au moins 10 ft (3 m) (nettoyeur haute pression) ou 20 ft (6 m) (station de lavage) du véhicule.

Véhicules équipés d'une clé de véhicule digitale :

! **REMARQUE** Dommages sur le véhicule en cas d'ouverture intempestive du couvercle de coffre ou d'une porte

- lors du passage dans une station de lavage
 - lors de l'utilisation d'un nettoyeur haute pression
- ▶ Dans ces situations, désactivez la clé de véhicule digitale.

ou

- ▶ Veillez à ce que la clé de véhicule digitale se trouve à au moins 10 ft (3 m) (nettoyeur haute pression) ou 20 ft (6 m) (station de lavage) du véhicule.

Tenez compte des remarques suivantes:

- relatives au lavage du véhicule dans une station de lavage (→ page 429)
- relatives à l'utilisation d'un nettoyeur haute pression (→ page 432)

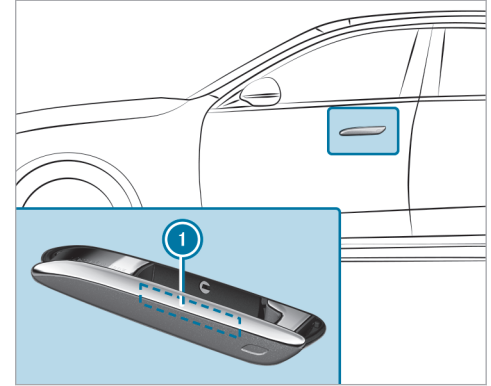

- ▶ **Déverrouillage du véhicule :** lorsque la poignée de porte est sortie, touchez le côté intérieur de la poignée de porte ①.

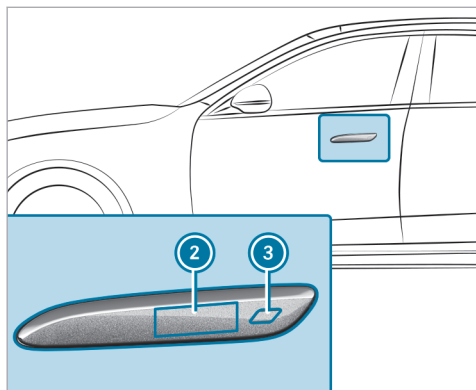

- ▶ **Si le véhicule est déverrouillé :** touchez le capteur ② ou ③ pour sortir la poignée de porte.
- ▶ **Si le véhicule est verrouillé :** touchez le capteur ② ou ③ pour déverrouiller le véhicule.
- ▶ **Verrouillage du véhicule :** touchez le capteur ② ou ③.
- ▶ **Fermeture confort :** touchez longuement le capteur ③.

- ① Pour de plus amples informations sur la fermeture confort, voir (→ page 109).

Résolution des problèmes relatifs à la fonction KEYLESS-GO

Vous ne pouvez plus verrouiller ni déverrouiller le véhicule par l'intermédiaire de la fonction KEYLESS-GO.

Causes possibles:

- La fonction de la clé a été désactivée.
Cela vaut également pour la clé de véhicule digitale.
 - La pile de la clé est faible ou déchargée.
Véhicules équipés d'une clé de véhicule digitale : en fonction du terminal, vous pouvez continuer à utiliser la fonction KEYLESS-GO pendant un certain temps, même si la batterie de la clé de véhicule digitale est très faible.
- ▶ Activez la fonction de la clé (→ page 88).
 - ▶ Contrôlez la pile à l'aide du voyant (→ page 86).

- ▶ Si nécessaire, remplacez la pile de la clé (→ page 89).
- ▶ Utilisez la clé de rechange.
- ▶ Utilisez la clé de secours pour le verrouillage et le déverrouillage (→ page 97).
- ▶ Faites contrôler le véhicule et la clé par un atelier qualifié.

Une source radio puissante perturbe le système.

Causes possibles de perturbation de la fonction KEYLESS-GO:

- Lignes haute tension
 - Téléphones portables
 - Appareils électroniques (ordinateurs portables, tablettes)
 - Blindage par des objets métalliques ou des boucles d'induction pour les systèmes de portes ou de barrières
- ▶ Veillez à maintenir une distance suffisante entre la clé et une source de perturbation potentielle.

Activation et désactivation du verrouillage automatique

Système multimédia:

↳  » Réglages » Véhicule
» Ouverture/fermeture

i Lorsque le véhicule est en marche et que les roues tournent à une vitesse supérieure au pas, le véhicule se verrouille automatiquement.

▶ Activez ou désactivez **Verrouillage automatique**.

Lorsque la fonction est activée, un risque de verrouillage intempestif existe dans les situations suivantes:

- Le véhicule est remorqué ou poussé.
- Le véhicule se trouve sur le banc d'essai à rouleaux.

Fonctionnement de la fermeture assistée

⚠ ATTENTION Risque de coincement lors de la fermeture automatique des portes

Des parties du corps ou des objets risquent de se retrouver coincés, ce qui pourrait entraîner des blessures.

- ▶ Assurez-vous qu'aucune personne ni aucun objet ne se trouve dans la zone de fermeture.
- ▶ La fermeture automatique de la porte peut être interrompue en tirant la poignée de porte extérieure ou intérieure.

Lorsque vous poussez la porte jusqu'au 1er cran de la serrure, la fermeture assistée verrouille automatiquement la porte dans la serrure.

i Lorsque le véhicule est verrouillé de l'extérieur ou pendant le démarrage, une fermeture automatique des portes peut être déclenchée.

Verrouillage et déverrouillage du véhicule avec la clé de secours

Déverrouillage de la porte gauche du véhicule avec la clé de secours

- i** Si vous déverrouillez et ouvrez la porte conducteur avec la clé de secours, l'alarme anti-vol et antieffraction se déclenche.
- i** Si vous déverrouillez la porte conducteur avec la clé de secours, le couvercle de coffre ne se déverrouille pas.
- i** Informations sur le démarrage du véhicule avec la clé déposée dans le vide-poches (mode fonctionnement de secours) (→ page 201).
Informations sur le démarrage du véhicule avec la clé de véhicule digitale déposée dans le vide-poches (mode fonctionnement de secours) (→ page 200).

Véhicules sans fonction KEYLESS-GO

▶ Retirez la clé de secours (→ page 88).

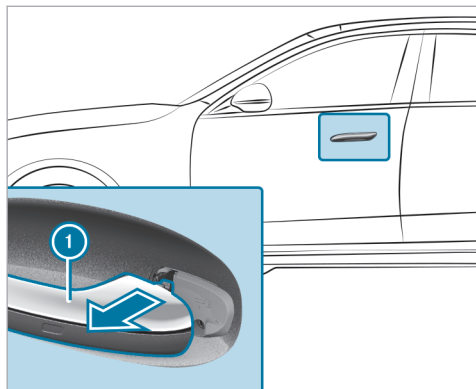

- ▶ Tirez légèrement la poignée de porte ① et maintenez-la tirée.

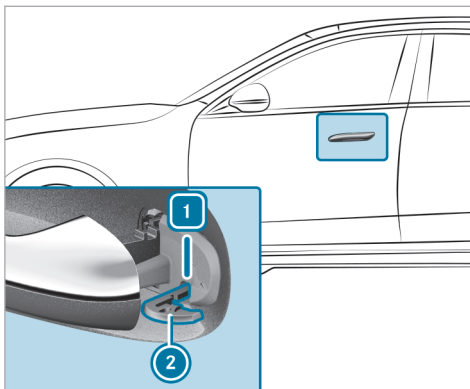

- ▶ Introduisez la clé de secours ② dans le barillet de serrure comme indiqué.
- ▶ Tournez la clé de secours ② vers la gauche en position ①.
- ▶ Ramenez la clé de secours ② dans sa position initiale.
- ▶ Retirez la clé de secours ② et relâchez la poignée de porte ①.

Véhicules équipés de la fonction KEYLESS-GO

- ▶ Retirez la clé de secours (→ page 88).

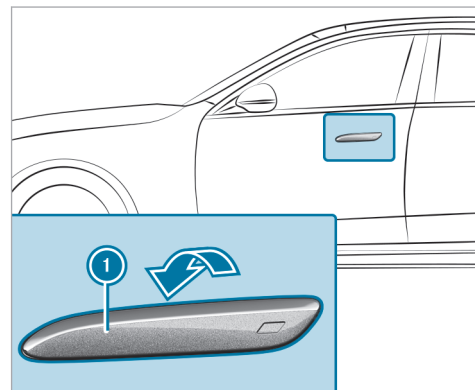

Lorsque la poignée de porte est rentrée:

- ▶ Introduisez un objet plat et non métallique par le haut derrière la poignée de porte ① rentrée et faites levier pour la sortir légèrement.

- ▶ Passez la main par le bas derrière la poignée de porte ❶, tirez-la vers l'extérieur jusqu'au point de résistance et maintenez-la tirée.

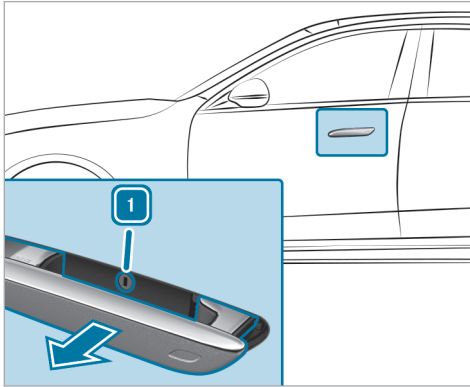

Lorsque la poignée de porte est sortie:

- ▶ Tirez la poignée de porte ❶ vers l'extérieur jusqu'au point de résistance et maintenez-la tirée.

- ▶ Introduisez la clé de secours dans le barillet de serrure.
- ▶ Tournez la clé de secours vers la gauche en position ❶.
- ▶ Tirez fermement la poignée de porte ❶ vers l'extérieur au-delà du point de résistance.
- ▶ Ramenez la clé de secours dans sa position initiale.
- ▶ Retirez la clé de secours et relâchez la poignée de porte.

Verrouillage des portes

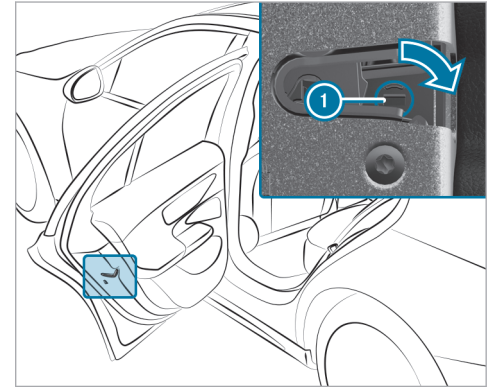

- ▶ Introduisez un objet approprié, par exemple la clé de secours, dans l'encoche ❶ de la serrure de porte.
- ▶ **Verrouillage du côté gauche du véhicule:** tournez la clé de secours vers la droite jusqu'en butée.

▶ **Verrouillage du côté droit du véhicule :** tournez la clé de secours vers la gauche jusqu'en butée.

Si vous fermez la porte que vous venez de verrouiller, vous ne pouvez ensuite plus l'ouvrir de l'extérieur.

Coffre

Ouverture du couvercle de coffre

⚠ DANGER Risque d'intoxication dû aux gaz d'échappement

Les moteurs thermiques dégagent des gaz d'échappement toxiques, tels que du monoxyde de carbone. Si le couvercle de coffre est ouvert alors que le moteur tourne, des gaz d'échappement peuvent pénétrer dans l'habitacle, notamment pendant la marche.

- ▶ Arrêtez toujours le moteur avant d'ouvrir le couvercle de coffre.
- ▶ Ne roulez jamais avec un couvercle de coffre ouvert.

! **REMARQUE** Endommagement du couvercle de coffre causé par des obstacles qui se trouvent au-dessus du véhicule

Le couvercle de coffre pivote vers le haut lors de son ouverture.

- ▶ Veillez à réserver au couvercle de coffre un espace de manœuvre suffisant.

▶ Tirez la poignée du couvercle de coffre.

▶ **Véhicules équipés de la fonction HANDS-FREE ACCESS :** balancez le pied dans la zone de détection des capteurs sous le pare-chocs (→ page 104).

Véhicules équipés de la fermeture confort du couvercle de coffre

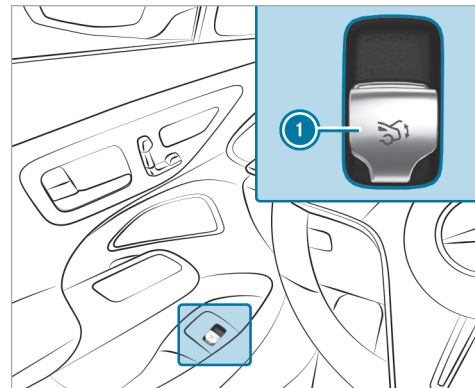

▶ Tirez la touche de commande à distance ❶ jusqu'à ce que le couvercle de coffre s'ouvre.

ou

▶ Appuyez longuement sur la touche  de la clé.

- ▶ Si le couvercle de coffre est arrêté dans une position intermédiaire, tirez-le vers le haut. Relâchez-le dès qu'il commence à s'ouvrir.
- ▶ Lorsque la limitation d'ouverture du couvercle de coffre est activée, tirez manuellement vers le haut le couvercle de coffre arrêté.

Lorsqu'un obstacle empêche l'ouverture automatique du couvercle de coffre, la détection de blocage arrête le couvercle de coffre. La détection automatique de blocage est uniquement un système d'aide et elle n'est pas en mesure de remplacer votre vigilance.

Fermeture du couvercle de coffre

⚠ ATTENTION Risque de blessure dû à des objets non arrimés dans le véhicule

Si des objets, des bagages ou une partie du chargement ne sont pas arrimés du tout ou sont mal arrimés, ils risquent de glisser, se renverser ou être projetés et ainsi de heurter les occupants du véhicule.

Il y a risque de blessure, en particulier lors d'un freinage ou d'un changement brusque de direction.

- ▶ Rangez toujours les objets de manière à ce qu'ils ne puissent pas être projetés.
- ▶ Avant de prendre la route, arrimez les objets, les bagages ou le chargement afin d'empêcher tout glissement ou basculement.

Tenez compte des remarques relatives au chargement du véhicule.

Remarques relatives à la fermeture du couvercle de coffre : votre véhicule est équipé d'une détection de clé automatique.

Notez que le couvercle de coffre ne se verrouille pas et se rouvre dans la situation suivante:

- Vous avez verrouillé le véhicule et fermez le couvercle de coffre alors qu'une clé correspondant au véhicule se trouve dans le véhicule et est détectée.
- et

- Une seconde clé correspondant au véhicule n'est pas détectée à l'extérieur du véhicule.

La détection de clé automatique est uniquement un système d'aide et elle n'est pas en mesure de remplacer votre vigilance.

- ▶ Avant de verrouiller le véhicule, assurez-vous d'avoir emporté au minimum une clé correspondant au véhicule à l'extérieur du véhicule.
 - ▶ **Fermeture du couvercle de coffre :** saisissez le couvercle de coffre par la cuvette de poignée, abaissez-le et fermez-le en appuyant dessus.
- i Véhicules équipés de la fermeture confort du couvercle de coffre :** lorsque vous appuyez légèrement sur le couvercle de coffre pour le fermer, la fermeture assistée verrouille automatiquement le couvercle de coffre dans la serrure.

Véhicules équipés de la fermeture confort du couvercle de coffre

⚠ ATTENTION Risque de coincement lors de la fermeture automatique du couvercle de coffre

Vous risquez d'être coincé. Des personnes peuvent se trouver dans la zone de fermeture.

- ▶ Assurez-vous que personne ne se trouve à proximité de la zone de fermeture.
- ▶ Pour interrompre le processus de fermeture, optez pour l'une des possibilités suivantes:
 - Appuyez sur la touche  de la clé.
 - Tirez ou appuyez sur la touche de commande à distance qui se trouve sur la porte conducteur.
 - Appuyez sur la touche de fermeture ou la touche de verrouillage qui se trouve sur le couvercle de coffre.
 - Tirez la poignée du couvercle de coffre.

Véhicules équipés de la fonction HANDS-FREE ACCESS : vous pouvez également arrêter le processus de fermeture d'un mouvement du pied sous le pare-chocs arrière.

- ▶ Tirez la poignée du couvercle de coffre. Relâchez-la dès que le couvercle de coffre commence à se fermer.
- ▶ Si le couvercle de coffre est arrêté dans une position intermédiaire, poussez-le vers le bas. La fermeture du couvercle de coffre se poursuit.

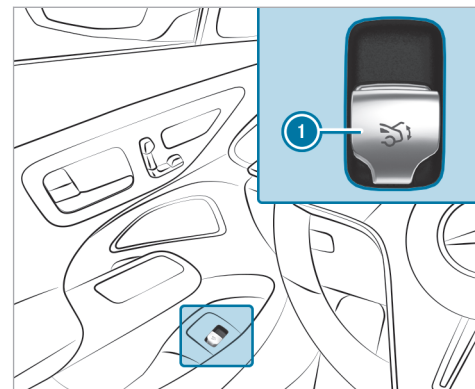

- ▶ Appuyez sur la touche de commande à distance  jusqu'à ce que le couvercle de coffre soit complètement fermé.

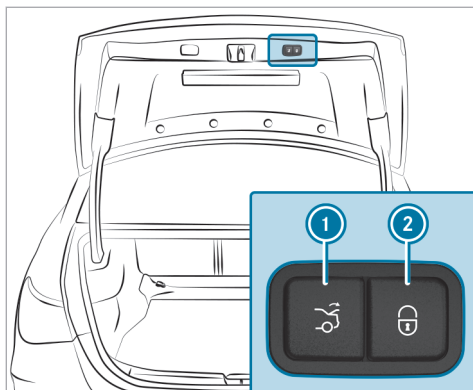

- ▶ Appuyez sur la touche de fermeture ① du couvercle de coffre.

Véhicules équipés de la fonction KEYLESS-GO

- ▶ Appuyez sur la touche de verrouillage ② du couvercle de coffre. Si une clé est détectée à l'extérieur du véhicule, le couvercle de coffre se ferme et le véhicule se verrouille.

① **Véhicules équipés d'une clé de véhicule digitale**: cela vaut également pour la clé de véhicule digitale lorsque la fonction est activée et que la clé de véhicule digitale est connectée au véhicule.

- ▶ Si le couvercle de coffre est complètement ouvert, appuyez longuement sur la touche  de la clé. La clé doit alors être à proximité du véhicule.

Véhicules équipés de la fonction HANDS-FREE ACCESS

- ▶ Lorsque le couvercle de coffre est complètement ouvert, balancez le pied dans la zone de détection des capteurs sous le pare-chocs (→ page 104).

Fonction d'inversion automatique du couvercle de coffre

Le couvercle de coffre est équipé d'une détection de blocage automatique avec fonction d'inversion. Lorsqu'un obstacle empêche le processus de fermeture automatique du couvercle de coffre, ce dernier s'ouvre à nouveau automatiquement. La fonction d'inversion automatique est uniquement

un système d'aide et elle n'est pas en mesure de remplacer votre vigilance.

- ▶ Veillez à ne pas vous trouver dans la zone de fermeture lors de la fermeture.

⚠ ATTENTION Risque de coincement malgré la fonction d'inversion

La fonction d'inversion ne réagit pas:

- aux éléments mous, légers et minces (par exemple des doigts)
- à la fin du processus de fermeture

La fonction d'inversion ne permet pas d'éviter que vous soyez coincé, en particulier dans ces situations.

- ▶ Veillez à ne pas vous trouver dans la zone de fermeture.
- ▶ Si quelqu'un est coincé, optez pour l'une des possibilités suivantes:
 - Appuyez sur la touche  de la clé.

- Appuyez sur la touche de commande à distance qui se trouve sur la porte conducteur.
- Appuyez sur la touche de fermeture ou la touche de verrouillage qui se trouve sur le couvercle de coffre.
- Tirez la poignée du couvercle de coffre.

Fonction HANDS-FREE ACCESS

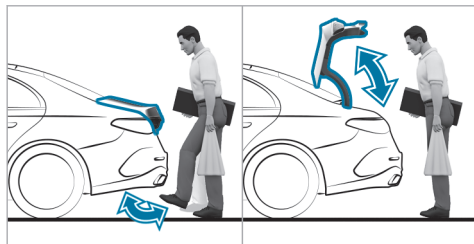

La fonction HANDS-FREE ACCESS vous permet d'ouvrir, de fermer ou de stopper le couvercle de coffre d'un mouvement du pied sous le pare-

chocs. Pour cela, la boîte de vitesses doit se trouver sur **P**.

Le mouvement du pied déclenche en alternance un processus d'ouverture ou de fermeture.

- Si le processus d'ouverture du couvercle de coffre est arrêté par un mouvement du pied, le couvercle de coffre sera fermé par le prochain mouvement du pied.
- Si le processus de fermeture du couvercle de coffre est arrêté par un mouvement du pied, le couvercle de coffre sera ouvert par le prochain mouvement du pied.

Dans les cas suivants, le couvercle de coffre ne peut être fermé qu'avec HANDS-FREE ACCESS:

- Lorsque le véhicule est en marche et que la fonction de déverrouillage de la clé a été réglée de manière à ce que seule la porte conducteur se déverrouille lors du déverrouillage (→ page 87).
- Lorsque le véhicule a été verrouillé de manière centralisée de l'intérieur (→ page 93).

Tenez compte des remarques relatives à l'ouverture (→ page 100) et à la fermeture (→ page 101) du couvercle de coffre.

- ⓘ Un signal d'alerte retentit lorsque le couvercle de coffre s'ouvre ou se ferme.

⚠ ATTENTION Risque de brûlure lié aux pièces brûlantes du système d'échappement

Les pièces du système d'échappement du véhicule peuvent être brûlantes. Lorsque vous utilisez la fonction HANDS-FREE ACCESS, vous risquez de vous brûler au contact des pièces du système d'échappement.

- ▶ Veillez à toujours balancer le pied uniquement dans la zone de détection des capteurs.

! **REMARQUE** Dommages sur le véhicule résultant d'une ouverture intempestive du couvercle de coffre ou d'une porte

- lors du passage dans une station de lavage
- lors de l'utilisation d'un nettoyeur haute pression

- ▶ Dans ces situations, désactivez la fonction de la clé.

ou

- ▶ Veillez à ce que la clé se trouve à au moins 10 ft (3 m) (nettoyeur haute pression) ou 20 ft (6 m) (station de lavage) du véhicule.

Véhicules équipés d'une clé de véhicule digitale :

! **REMARQUE** Dommages sur le véhicule en cas d'ouverture intempestive du couvercle de coffre ou d'une porte

- lors du passage dans une station de lavage
- lors de l'utilisation d'un nettoyeur haute pression

- ▶ Dans ces situations, désactivez la clé de véhicule digitale.

ou

- ▶ Veillez à ce que la clé de véhicule digitale se trouve à au moins 10 ft (3 m)

- ▶ (nettoyeur haute pression) ou 20 ft (6 m) (station de lavage) du véhicule.

Avant de balancer le pied, veillez à adopter une position stable. Sinon, vous risquez de perdre l'équilibre, par exemple en cas de verglas.

Tenez compte des remarques suivantes:

- La clé se trouve derrière le véhicule.
 - Si la clé n'est pas détectée:
 - Prenez la clé en main.
 - ou
 - Assurez-vous que la fonction de la clé est activée (→ page 88).
- **Véhicules équipés d'une clé de véhicule digitale:** la clé de véhicule digitale se trouve derrière le véhicule.
- Lorsque vous balancez le pied, tenez-vous à une distance d'au moins 12 in (30 cm) du véhicule.
- Lorsque vous balancez le pied, veillez à ne pas toucher le pare-chocs.
- Ne balancez pas le pied trop lentement.

- Le mouvement de pied doit être effectué d'avant en arrière par rapport au véhicule.

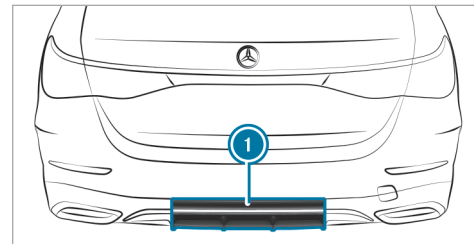

① Zone de détection des capteurs

Si plusieurs mouvements de pied à la suite n'ont donné aucun résultat, attendez 10 secondes.

Limites système

Le système peut être perturbé ou ne pas fonctionner dans les cas suivants:

- en cas de dépôts de sel d'épandage ou de neige sur les capteurs, par exemple
- en cas d'actionnement par une prothèse de jambe

Le couvercle de coffre peut s'ouvrir ou se fermer de manière intempestive dans les situations suivantes:

- Des personnes bougent les bras ou les jambes dans la zone de détection (en cas de polissage du véhicule ou en soulevant des objets, par exemple).
- Des objets sont transportés ou déposés le long du véhicule, à l'arrière (le flexible d'une pompe à carburant, un câble de charge ou des bagages, par exemple).
- Des sangles d'arrimage, des bâches ou d'autres couvertures sont tendues sur le pare-chocs.
- Un tapis de protection, dont la taille dépasse du seuil de chargement et atteint la zone de détection des capteurs, est utilisé.
- Le tapis de protection n'est pas fixé correctement.

Désactivez la fonction de la clé (→ page 88) ou ne portez pas de clé sur vous dans ces situations ou dans des situations similaires.

Activation et désactivation du verrouillage séparé du coffre

Système multimédia:

-  ► Réglages ► Véhicule
►► Ouverture/fermeture

Activation du verrouillage séparé du coffre

- Sélectionnez **Bloquer le coffre**.
 - Appliquez un code PIN.
 - Confirmez le code PIN en appuyant sur **OK**.
 - Entrez de nouveau le code PIN et confirmez. Le coffre reste verrouillé lorsque vous déverrouillez le véhicule de manière centralisée.
-  Si un accident est détecté, le couvercle de coffre est également déverrouillé alors que le verrouillage séparé est activé.

Désactivation du verrouillage séparé du coffre

- Sélectionnez **Bloquer le coffre**.
- Entrez le code PIN. Si le code PIN est correct, le verrouillage séparé du coffre est désactivé et le code PIN est effacé.

Déverrouillage et ouverture du coffre de l'intérieur avec le déverrouillage de secours

Conditions requises

- La batterie-12-V du véhicule doit être branchée et chargée.

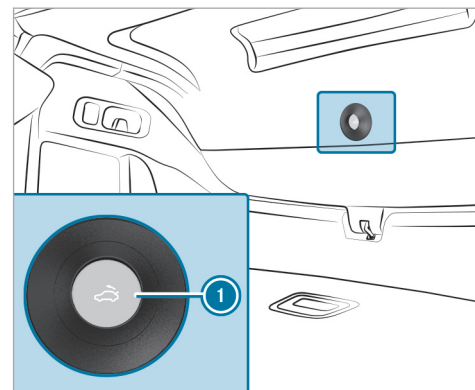

- Appuyez brièvement sur la touche de déverrouillage de secours .

Activation et désactivation de la limitation d'ouverture du couvercle de coffre

Système multimédia:

→ → Réglages → Véhicule
→ Ouverture/fermeture

- ▶ Activez ou désactivez **Limitation de l'ouverture**.

Cette fonction évite que le couvercle de coffre ne bute contre un plafond de garage bas, par exemple.

Vitres latérales

Ouverture et fermeture des vitres latérales

- ⚠ ATTENTION** Risque de coincement lors de l'ouverture d'une vitre latérale

Lors de l'ouverture d'une vitre latérale, des parties du corps risquent d'être entraînées dans le mouvement ou être coincées entre la vitre latérale et le cadre de vitre.

- ▶ Assurez-vous que personne ne touche la vitre latérale lors de son ouverture.
- ▶ Si quelqu'un est coincé, relâchez immédiatement la touche ou tirez la touche pour refermer la vitre latérale.

- ⚠ ATTENTION** Risque de coincement lors de la fermeture d'une vitre latérale

Lors de la fermeture d'une vitre latérale, vous risquez d'être coincé dans la zone de fermeture.

- ▶ Veillez à ne pas vous trouver dans la zone de fermeture lors de la fermeture.
- ▶ Si quelqu'un est coincé, relâchez immédiatement la touche ou appuyez sur la touche pour rouvrir la vitre latérale.

- ⚠ ATTENTION** Risque de coincement en cas d'utilisation des vitres latérales par des enfants

Si des enfants actionnent les vitres latérales, ils risquent de se coincer, notamment lorsqu'ils sont sans surveillance.

- ▶ Activez la sécurité enfants au niveau des vitres latérales arrière.
- ▶ Lorsque vous quittez le véhicule, prenez toujours la clé avec vous et verrouillez le véhicule.
- ▶ Ne laissez jamais des enfants sans surveillance à l'intérieur du véhicule.

Conditions requises

- L'alimentation en tension est établie ou le véhicule est en marche.

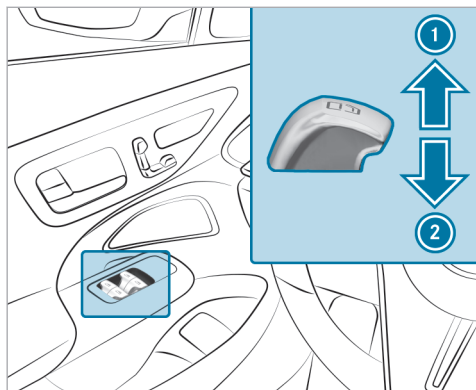

- ① Fermeture
- ② Ouverture

Les touches qui se trouvent sur la porte conducteur ont priorité.

► **Déclenchement du mouvement automatique :** poussez ou tirez la touche  au-delà du point de résistance puis relâchez-la.

► **Interruption du mouvement automatique :** poussez ou tirez de nouveau la touche .

Lorsque le véhicule est à l'arrêt, vous pouvez continuer à utiliser les vitres latérales.

La fonction est disponible pendant environ 4 minutes ou jusqu'à ce qu'une porte avant soit ouverte.

Fonction d'inversion automatique des vitres latérales

Si un obstacle empêche le processus de fermeture d'une vitre latérale, la vitre latérale se rouvre automatiquement. La fonction d'inversion automatique est uniquement un système d'aide et elle n'est pas en mesure de remplacer votre vigilance.

► Veillez à ne pas vous trouver dans la zone de fermeture lors de la fermeture.

⚠ ATTENTION Risque de coincement malgré la protection d'inversion de la vitre latérale

La fonction d'inversion ne réagit pas:

- aux éléments mous, légers et minces (par exemple des doigts)
- pendant la réinitialisation

La fonction d'inversion ne permet pas d'éviter que vous soyez coincé dans ces situations.

- Veillez à ne pas vous trouver dans la zone de fermeture lors de la fermeture.
- Si quelqu'un est coincé, appuyez sur la touche  pour rouvrir la vitre latérale.

Ouverture confort (ventilation du véhicule avant de prendre la route)

⚠ ATTENTION Risque de coincement lors de l'ouverture d'une vitre latérale

Lors de l'ouverture d'une vitre latérale, des parties du corps risquent d'être entraînées

dans le mouvement ou être coincées entre la vitre latérale et le cadre de vitre.

- ▶ Assurez-vous que personne ne touche la vitre latérale lors de son ouverture.
- ▶ Si quelqu'un est coincé, relâchez immédiatement la touche.

Conditions requises

- La clé se trouve à proximité immédiate du véhicule.
- ▶ Maintenez la touche  de la clé appuyée. Les fonctions suivantes sont exécutées:
- Le véhicule est déverrouillé.
 - Les vitres latérales s'ouvrent.
 - Le toit ouvrant panoramique s'ouvre.
 - La ventilation de siège du siège conducteur se met en marche.
- ① Si le store pare-soleil du toit ouvrant panoramique est fermé, le store pare-soleil s'ouvre en premier.

▶ **Interruption de l'ouverture confort:** relâchez la touche .

▶ **Poursuite de l'ouverture confort:** appuyez de nouveau sur la touche  et maintenez-la enfoncée.

Fermeture confort (fermeture du véhicule depuis l'extérieur)

⚠ ATTENTION Risque de coincement en cas d'inattention lors de la fermeture confort

Lors de la fermeture confort, vous risquez d'être coincé dans la zone de fermeture de la vitre latérale et du toit ouvrant.

- ▶ Lors de la fermeture confort, surveillez entièrement le processus de fermeture et veillez à ne pas vous trouver dans la zone de fermeture.

Conditions requises

- La clé se trouve à proximité immédiate du véhicule.

▶ Maintenez la touche  de la clé appuyée. Les fonctions suivantes sont exécutées:

- Le véhicule est verrouillé.
- Les vitres latérales se ferment.
- Le toit ouvrant panoramique se ferme.

▶ **Interruption de la fermeture confort:** relâchez la touche .

▶ **Poursuite de la fermeture confort:** appuyez de nouveau sur la touche  et maintenez-la enfoncée.

① La fermeture confort fonctionne également avec la fonction KEYLESS-GO (→ page 94).

Résolution des problèmes relatifs aux vitres latérales

⚠ ATTENTION Risque de coincement ou danger de mort dû à la désactivation de la protection d'inversion

Lors de la refermeture d'une vitre latérale immédiatement après le blocage, la vitre laté-

rale est fermée avec une plus grande force ou avec une force maximale. Dans ce cas, la fonction d'inversion est désactivée et vous risquez d'être coincé.

- ▶ Veillez à ne pas vous trouver dans la zone de fermeture.
- ▶ Pour arrêter le processus de fermeture, relâchez la touche ou appuyez de nouveau sur la touche pour rouvrir la vitre latérale.

Il est impossible de fermer une vitre latérale et la cause du blocage n'est pas visible.

- ▶ Vérifiez si des objets se trouvent dans le guide de la vitre.
- ▶ Réinitialisez les vitres latérales.

Réinitialisation des vitres latérales

Si une vitre latérale se bloque lors de sa fermeture et se rouvre immédiatement:

- ▶ Immédiatement après, tirez de nouveau la touche correspondante jusqu'à ce que la vitre latérale soit fermée et maintenez la touche

tirée pendant au moins encore 1 seconde (réinitialisation).

La vitre latérale se ferme sans fonction d'inversion automatique.

Si la vitre latérale se bloque une nouvelle fois et se rouvre immédiatement:

- ▶ Immédiatement après, tirez de nouveau la touche correspondante jusqu'à ce que la vitre latérale soit fermée et maintenez la touche tirée pendant au moins encore 1 seconde (réinitialisation).
La vitre latérale se ferme sans fonction d'inversion automatique.

Les vitres latérales ne peuvent pas être ouvertes ou fermées avec l'ouverture confort.

Causes possibles:

- La pile de la clé est faible ou déchargée.
- ▶ Contrôlez la pile à l'aide du voyant (→ page 86).
- ▶ Si nécessaire, remplacez la pile de la clé (→ page 89).

Toit ouvrant

Ouverture et fermeture du toit ouvrant

i Le terme «toit ouvrant» désigne le toit ouvrant panoramique.

⚠ ATTENTION Risque de coincement lors de l'ouverture et de la fermeture du toit ouvrant

Vous risquez alors d'être coincé dans la zone de déplacement.

- ▶ Veillez à ne pas vous trouver dans la zone de déplacement lors de l'ouverture ou de la fermeture du toit ouvrant.
- ▶ Si quelqu'un est coincé, relâchez immédiatement le panneau de commande.

ou

- ▶ Pendant le mouvement automatique, touchez le panneau de commande. L'ouverture ou la fermeture est alors interrompue.

⚠ ATTENTION Risque de coincement en cas de commande du toit ouvrant par des enfants

Si des enfants actionnent le toit ouvrant, ils risquent de se coincer, notamment lorsqu'ils sont sans surveillance.

- ▶ Ne laissez jamais des enfants sans surveillance à l'intérieur du véhicule.
- ▶ Lorsque vous quittez le véhicule, prenez toujours la clé avec vous et verrouillez le véhicule.

⚠ ATTENTION Risque de coincement lors de l'ouverture et de la fermeture du store pare-soleil

Vous risquez d'être coincé entre le store pare-soleil et le cadre ou le toit ouvrant.

- ▶ Veillez à ne pas vous trouver dans la zone de déplacement du store pare-soleil lors de son ouverture ou de sa fermeture.

- ▶ Si quelqu'un est coincé, relâchez immédiatement le panneau de commande.

ou

- ▶ Pendant le mouvement automatique, touchez le panneau de commande. L'ouverture ou la fermeture est alors interrompue.

! REMARQUE Dysfonctionnements dus à la présence de neige ou de glace

La neige et la glace peuvent entraîner des dysfonctionnements du toit ouvrant.

- ▶ Ouvrez le toit ouvrant uniquement lorsqu'il est débarrassé de la neige ou de la glace.

! REMARQUE Dommages provoqués par des objets saillants

Si des objets dépassent du toit ouvrant, ils risquent d'endommager les baguettes d'étanchéité.

- ▶ Ne laissez pas d'objets dépasser du toit ouvrant.

! REMARQUE Endommagement du toit ouvrant panoramique par la galerie de toit

Si vous ouvrez le toit ouvrant panoramique lorsqu'une galerie de toit est montée, le toit ouvrant panoramique risque d'être endommagé par la galerie de toit.

- ▶ N'ouvrez pas le toit ouvrant panoramique lorsqu'une galerie de toit est montée.

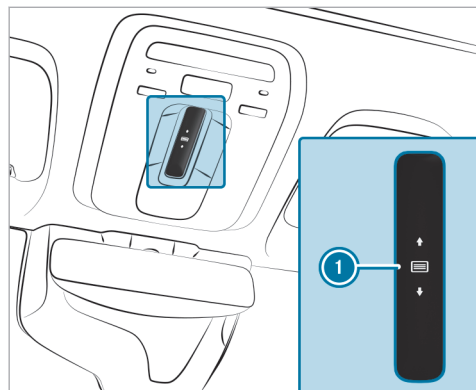

Le panneau de commande ❶ permet de commander le toit ouvrant et le store pare-soleil.

Le toit ouvrant panoramique peut être commandé uniquement lorsque le store pare-soleil est ouvert.

- ▶ **Ouverture :** balayez vers l'arrière sur le panneau de commande ❶ et maintenez-le appuyé.

- ▶ **Fermeture :** balayez vers l'avant sur le panneau de commande ❶ et maintenez-le appuyé.
- ▶ **Soulèvement ou abaissement :** appuyez brièvement sur le panneau de commande ❶.
- ▶ **Déclenchement du mouvement automatique :** balayez vers l'avant ou l'arrière sur le panneau de commande ❶.
- ▶ **Interruption du mouvement automatique :** appuyez une nouvelle fois sur le panneau de commande ❶. L'ouverture ou la fermeture est alors interrompue.

Fonction d'inversion automatique du toit ouvrant

Si un obstacle empêche le toit ouvrant de se fermer complètement, celui-ci se rouvre automatiquement. La fonction d'inversion automatique est uniquement un système d'aide et elle n'est pas en mesure de remplacer votre vigilance.

- ▶ Veillez à ne pas vous trouver dans la zone de fermeture lors de la fermeture.

⚠ ATTENTION Risque de coincement malgré la fonction d'inversion

La fonction d'inversion ne réagit pas :

- aux éléments mous, légers et minces (par exemple des doigts)
- à la fin du processus de fermeture
- pendant la réinitialisation.

- ▶ Veillez à ne pas vous trouver dans la zone de fermeture lors de la fermeture.
- ▶ Si quelqu'un est coincé, ôtez immédiatement votre doigt du panneau de commande.

ou

- ▶ Pendant la fermeture automatique, touchez le panneau de commande. Le processus de fermeture s'interrompt.

Fonction d'inversion automatique du store pare-soleil

Si un obstacle empêche un store pare-soleil de se fermer complètement, celui-ci se rouvre automatiquement. La fonction d'inversion automatique est

uniquement un système d'aide et elle n'est pas en mesure de remplacer votre vigilance.

- ▶ Veillez à ne pas vous trouver dans la zone de déplacement du store pare-soleil lors de sa fermeture.

⚠ ATTENTION Risque de coincement malgré la fonction d'inversion

La fonction d'inversion ne réagit notamment pas aux éléments mous, légers et minces (des petits doigts, par exemple).

- ▶ Veillez à ne pas vous trouver dans la zone de déplacement du store pare-soleil lors de sa fermeture.
- ▶ Si quelqu'un est coincé, relâchez immédiatement le panneau de commande.

ou

- ▶ Pendant la fermeture automatique, touchez le panneau de commande. Le processus de fermeture s'interrompt.

Fonctions de commande automatique du toit ouvrant

- ① Le terme «toit ouvrant» désigne le toit ouvrant panoramique.

Fermeture du toit en cas de pluie pendant la marche

Véhicules équipés d'un toit ouvrant panoramique : lorsque le toit ouvrant est en position soulevée, il s'abaisse automatiquement pendant la marche en cas de pluie.

Abaissement automatique

Véhicules équipés d'un toit ouvrant panoramique : lorsque vous roulez à vitesse élevée et que l'arrière du toit ouvrant est soulevé, celui-ci s'abaisse légèrement. Lorsque vous roulez à faible vitesse, il se relève automatiquement.

⚠ ATTENTION Risque de coincement dû à l'abaissement automatique du toit ouvrant

Lorsque vous roulez à vitesse élevée et que le toit ouvrant est en position soulevée, sa partie arrière s'abaisse légèrement de manière automatique.

- ▶ Veillez à ce que personne ne passe la main dans la zone de déplacement du toit ouvrant pendant la marche.
- ▶ Si quelqu'un est coincé, touchez le panneau de commande.

Résolution des problèmes relatifs au toit ouvrant

⚠ ATTENTION Risque de coincement, voire danger de mort en cas de nouveau processus de fermeture du toit ouvrant

En cas de nouveau processus de fermeture immédiatement après le blocage ou la réinitialisation, le toit ouvrant se ferme avec une force plus élevée ou avec la force maximale. Il y a risque de coincement, voire de danger de mort.

- ▶ Veillez à ne pas vous trouver dans la zone de fermeture.
- ▶ Si quelqu'un est coincé, ôtez immédiatement votre doigt du panneau de commande.

ou

- ▶ Pendant la fermeture automatique, touchez le panneau de commande. Le processus de fermeture s'interrompt.

Il est impossible de fermer le toit ouvrant et la cause du blocage n'est pas visible.

- ❗ Le terme «toit ouvrant» désigne le toit ouvrant panoramique.

Si le toit ouvrant se bloque lors de sa fermeture et se rouvre légèrement:

- ▶ Immédiatement après l'inversion automatique, balayez le panneau de commande (→ page 110) vers le haut et maintenez votre doigt en position jusqu'à ce que le toit ouvrant soit fermé. Le toit ouvrant est fermé avec une plus grande force.

Si le toit ouvrant se bloque une nouvelle fois lors de sa fermeture et se rouvre légèrement:

- ▶ Répétez l'étape précédente. Le toit ouvrant est de nouveau fermé avec une plus grande force.

Le toit ouvrant ou le store pare-soleil s'ouvre ou se ferme uniquement par à-coups.

- ▶ Réinitialisez le toit ouvrant et le store pare-soleil.

Réinitialisation du toit ouvrant et du store pare-soleil

- ▶ Balayez le panneau de commande (→ page 110) vers l'avant et maintenez votre doigt en position autant de fois que nécessaire pour que le toit ouvrant soit complètement ouvert.
- ▶ Balayez le panneau de commande et maintenez votre doigt en position pendant encore 1 seconde.
- ▶ Balayez le panneau de commande et maintenez votre doigt autant de fois que nécessaire pour que le store pare-soleil soit complètement fermé.
- ▶ Balayez le panneau de commande et maintenez votre doigt en position pendant encore 1 seconde.
- ▶ Ouvrez complètement le toit ouvrant avec le mouvement automatique, puis refermez-le.

Stores pare-soleil

Déroutement des stores pare-soleil au niveau des vitres latérales arrière

- ❗ **REMARQUE** Endommagement de l'enrouleur automatique par retour d'un coup

Le retour d'un coup brusque peut endommager l'enrouleur automatique.

- ▶ Guidez toujours le store pare-soleil manuellement.
- ▶ Ne roulez pas avec une vitre latérale arrière ouverte lorsque le store pare-soleil est accroché.

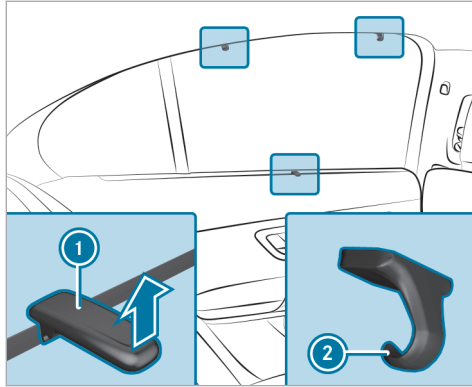

- ▶ Tirez le store pare-soleil par la languette ① et accrochez-le aux supports ② situés en haut.

Déroulement et enroulement du store pare-soleil de la lunette arrière

⚠ ATTENTION Risque de coincement lors du déroulement ou de l'enroulement du store pare-soleil

Vous risquez d'être coincé dans la zone de déplacement du store pare-soleil.

- ▶ Veillez à ne pas vous trouver dans sa zone de déplacement.
- ▶ Si quelqu'un est coincé, appuyez de nouveau brièvement sur la touche. L'ouverture ou la fermeture est alors brièvement interrompue. Le store pare-soleil revient ensuite dans sa position initiale.

! REMARQUE Endommagement dû à des objets

Des objets peuvent provoquer des dysfonctionnements du store pare-soleil.

- ▶ Ne posez aucun objet sur le couvre-bagages.
- ▶ Veillez à ce que le store pare-soleil puisse se dérouler et s'enrouler sans problème.

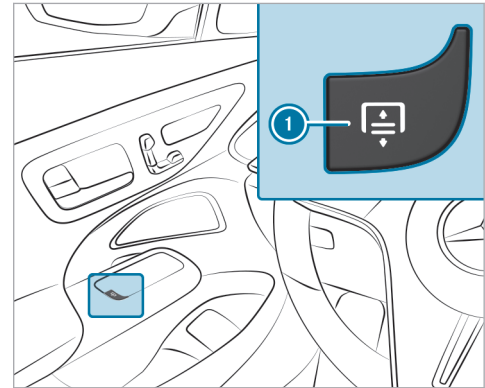

- ▶ **Déroulement et enroulement :** appuyez sur la touche ①.

Protection antivol

Fonctionnement de l'antidémarrage

L'antidémarrage empêche de démarrer le véhicule sans clé valable.

Cela vaut également pour la clé de véhicule digitale.

L'antidémarrage est activé automatiquement lorsque vous arrêtez le véhicule et désactivé lorsque vous mettez le véhicule en marche.

Lorsque vous quittez le véhicule, prenez toujours la clé avec vous et verrouillez le véhicule. Si la clé reste dans le véhicule, n'importe qui peut démarrer le véhicule.

- ❗ Si le moteur ne démarre pas alors que la batterie de démarrage est chargée, il se peut que l'antidémarrage soit défectueux. Contactez un point de service Mercedes-Benz ou appelez le 1-800-FOR-MERCEdes (aux Etats-Unis) ou le 1-800-387-0100 (au Canada).

EDW (alarme antivol et antieffraction)

Fonctionnement de l'EDW

Lorsque l'EDW est activée, une alarme optique et une alarme sonore se déclenchent dans les situations suivantes:

- Ouverture d'une porte
- Ouverture du couvercle de coffre
- Ouverture du capot moteur
- Déclenchement de la protection volumétrique (→ page 118)
- Déclenchement de la protection antisoulèvement (→ page 117)

- ❗ **Véhicules équipés d'une clé de véhicule digitale:** l'EDW fonctionne avec la clé de véhicule digitale comme avec la clé de véhicule traditionnelle.

L'EDW est activée automatiquement au bout de 10 secondes environ dans les cas suivants:

- après le verrouillage avec la clé
- après le verrouillage avec la fonction KEYLESS-GO

- après le verrouillage avec la fonction NFC (véhicules équipés d'une clé de véhicule digitale)

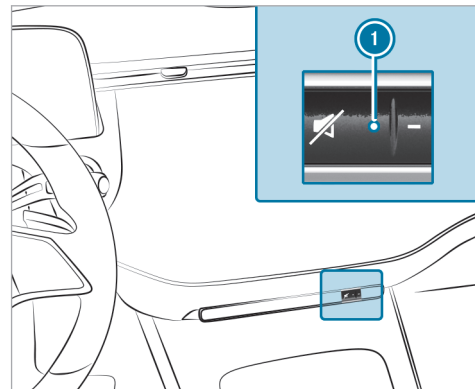

Lorsque l'EDW est activée, le voyant ❶ clignote. L'EDW est désactivée automatiquement dans les cas suivants:

- après le déverrouillage avec la clé

- après le déverrouillage avec la fonction KEYLESS-GO
- après le déverrouillage avec la fonction NFC (**véhicules équipés d'une clé de véhicule digitale**)
- après avoir appuyé sur la touche Start/Stop alors que la clé se trouve dans le vide-poches (→ page 201)

Arrêt de l'alarme déclenchée par l'EDW

▶ Appuyez sur la touche ,  ou  de la clé.

ou

▶ Appuyez sur la touche Start/Stop alors que la clé se trouve dans le vide-poches (→ page 201).

▶ **Véhicules équipés d'une clé de véhicule digitale** : appuyez sur la touche Start/Stop alors que la clé de véhicule digitale se trouve dans le bac de rangement (→ page 200).

Arrêt de l'alarme avec la fonction KEYLESS-GO:

▶ Touchez la surface intérieure de la poignée de porte avec la clé à l'extérieur du véhicule. Cela vaut également pour la clé de véhicule digitale.

Fonctionnement de la protection antisoulèvement

ⓘ Cette fonction peut ne pas être disponible dans tous les pays.

Lorsqu'un changement de l'inclinaison du véhicule est détecté alors que la protection antisoulèvement est activée, une alarme optique et une alarme sonore se déclenchent.

La protection antisoulèvement est activée automatiquement au bout de 60 secondes environ:



- après le verrouillage avec la clé
- après le verrouillage avec la fonction KEYLESS-GO
Cela vaut également pour la clé de véhicule digitale.

- après le verrouillage avec la fonction NFC (**véhicules équipés d'une clé de véhicule digitale**)

La protection antisoulèvement est activée uniquement si les éléments suivants sont fermés:

- Portes
- Couvercle de coffre

La protection antisoulèvement est désactivée automatiquement:

- après avoir appuyé sur la touche  ou  de la clé
- après avoir appuyé sur la touche Start/Stop alors que la clé se trouve dans le vide-poches (→ page 201)
- après avoir appuyé sur la touche Start/Stop alors que la clé de véhicule digitale se trouve dans le bac de rangement (**véhicules équipés d'une clé de véhicule digitale**) (→ page 200)
- après le déverrouillage avec la fonction KEYLESS-GO
Cela vaut également pour la clé de véhicule digitale.

- après le déverrouillage avec la fonction NFC (véhicules équipés d'une clé de véhicule digitale)
- lorsque vous utilisez la fonction HANDS-FREE ACCESS

Informations sur la détection de collision lorsque le véhicule est garé (→ page 257).

Activation et désactivation de la protection anti-soulèvement

Système multimédia:

-  » Réglages » Véhicule
- » Ouverture/fermeture
- » Protection du véhicule

▶ Activez ou désactivez **Protection antisoulèv..**

La protection antisoulèvement est réactivée dans les situations suivantes:

- Le véhicule est de nouveau déverrouillé.
- Une porte est ouverte.
- Le véhicule est de nouveau verrouillé.

Fonctionnement de la protection volumétrique

 Cette fonction peut ne pas être disponible dans tous les pays.

Si la protection volumétrique est activée, une alarme optique et une alarme sonore se déclenchent lorsqu'un mouvement est détecté dans l'habitacle.

La protection volumétrique est activée automatiquement au bout de 10 secondes environ:

- après le verrouillage avec la clé
- après le verrouillage avec la fonction KEYLESS-GO
Cela vaut également pour la clé de véhicule digitale.
- après le verrouillage avec la fonction NFC (véhicules équipés d'une clé de véhicule digitale)

La protection volumétrique est activée uniquement si les éléments suivants sont fermés:

- Portes
- Couvercle de coffre

La protection volumétrique est désactivée automatiquement:

- après avoir appuyé sur la touche  ou  de la clé
- après avoir appuyé sur la touche Start/Stop alors que la clé se trouve dans le vide-poches (→ page 201)
- après avoir appuyé sur la touche Start/Stop alors que la clé de véhicule digitale se trouve dans le bac de rangement (véhicules équipés d'une clé de véhicule digitale) (→ page 200)
- après le déverrouillage avec la fonction KEYLESS-GO
Cela vaut également pour la clé de véhicule digitale.
- après le déverrouillage avec la fonction NFC (véhicules équipés d'une clé de véhicule digitale)
- lorsque vous utilisez la fonction HANDS-FREE ACCESS

Un déclenchement intempestif de l'alarme peut se produire dans les situations suivantes:

- Objets mobiles à l'intérieur de l'habitacle (une mascotte, par exemple)
- Vitre latérale ouverte
- Toit ouvrant panoramique ouvert

Activation et désactivation de la protection volumétrique

Système multimédia:

 Réglages ► Véhicule

► Ouverture/fermeture

► Protection du véhicule

► Activez ou désactivez **Protection volumétrique**.

La protection volumétrique est réactivée dans les situations suivantes:

- Le véhicule est de nouveau déverrouillé.
- Une porte est ouverte.
- Le véhicule est de nouveau verrouillé.

Remarques relatives à la position assise correcte du conducteur

⚠ ATTENTION Risque d'accident en cas de modification des réglages du véhicule pendant la marche

Vous risquez de perdre le contrôle du véhicule dans les situations suivantes en particulier:

- si vous réglez le siège conducteur, l'appuie-tête, le volant ou le rétroviseur pendant la marche
- si vous bouclez votre ceinture de sécurité pendant la marche

▶ Avant de démarrer le véhicule, réglez en particulier le siège conducteur, l'appuie-tête, le volant et le rétroviseur, et bouclez votre ceinture de sécurité.

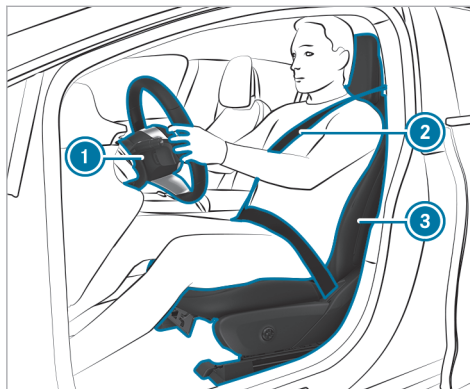

Tenez compte des remarques suivantes lorsque vous réglez le volant ①, la ceinture de sécurité ② et le siège conducteur ③ :

- Vous êtes assis en tenant compte des points suivants le plus loin possible de l'airbag conducteur.
- Vous adoptez une position assise droite.

- Vos cuisses sont légèrement soutenues par le coussin d'assise.
- Vos jambes ne sont pas complètement tendues et vous pouvez enfoncer aisément les pédales.
- Votre tête est soutenue à hauteur des yeux et repose au centre de l'appuie-tête.
- Vos bras sont légèrement pliés lorsque vous tenez le volant.
- Vos jambes peuvent bouger librement.
- Vous pouvez voir parfaitement tous les affichages sur l'écran conducteur.
- Vous avez une bonne vue d'ensemble de la circulation.
- Tenez compte des remarques relatives au bouclage correct de la ceinture de sécurité (→ page 51).

Remarques relatives aux poignées de maintien

⚠ ATTENTION Risque de blessure dû à une charge trop importante des poignées de maintien

Si vous vous accrochez de tout votre poids à la poignée de maintien ou tirez dessus brusquement, la poignée de maintien peut être endommagée ou se défaire de son point d'ancrage. Vous risquez ainsi de vous blesser.

- ▶ N'utilisez les poignées de maintien que pour vous stabiliser en position assise ou pour monter et descendre plus facilement.

Sièges

Réglage manuel et électrique des sièges avant (véhicules équipés du Pack Confort sièges)

⚠ ATTENTION Risque de coincement en cas de réglage des sièges par des enfants

Si des enfants règlent les sièges, ils risquent de se coincer, notamment lorsqu'ils sont sans surveillance.

- ▶ Lorsque vous quittez le véhicule, prenez toujours la clé avec vous et verrouillez le véhicule.
- ▶ Ne laissez jamais des enfants sans surveillance à l'intérieur du véhicule.

Vous pouvez régler les sièges lorsque le véhicule est arrêté.

⚠ ATTENTION Risque de coincement lors du réglage des sièges

Lorsque vous réglez un siège, vous risquez de vous coincer ou de coincer un occupant du

véhicule, p. ex. au niveau de la glissière de guide d'assise.

- ▶ Assurez-vous lors du réglage d'un siège que personne ne se trouve dans l'espace de manœuvre du siège et ne se coince une partie du corps.

Cela vaut également pour la clé de véhicule digitale.

Respectez les consignes de sécurité relatives aux «Airbags» et au «Transport des enfants».

⚠ ATTENTION Risque d'accident dû à un siège conducteur non verrouillé

Le siège conducteur peut se déplacer de manière inopinée pendant la marche.

Vous risquez de perdre le contrôle du véhicule.

- ▶ Assurez-vous toujours que le siège conducteur est verrouillé avant de démarrer le véhicule.

⚠ ATTENTION Risque d'accident en cas de modification des réglages du véhicule pendant la marche

Vous risquez de perdre le contrôle du véhicule dans les situations suivantes en particulier:

- si vous réglez le siège conducteur, l'appuie-tête, le volant ou le rétroviseur pendant la marche
 - si vous bouclez votre ceinture de sécurité pendant la marche
- ▶ Avant de démarrer le véhicule, réglez en particulier le siège conducteur, l'appuie-tête, le volant et le rétroviseur, et bouclez votre ceinture de sécurité.

⚠ ATTENTION Risque de coincement dû à un manque de vigilance lors du réglage de la hauteur de siège

Si vous manquez de vigilance lors du réglage de la hauteur de siège, vous risquez de vous coincer ou de coincer les autres occupants du

véhicule et, ce faisant, de vous blesser ou de blesser les autres occupants.

En particulier les enfants risquent d'actionner involontairement les touches pour le réglage électrique de siège et d'être coincés.

- ▶ Veillez à ce qu'il n'y ait ni main ni aucune autre partie du corps sous le mécanisme à levier du système de réglage de siège lorsque vous déplacez le siège.

⚠ ATTENTION Risque de blessure dû à des appuie-tête non posés ou mal réglés

Il y a un risque de blessure accru au niveau de la tête et de la nuque, par exemple en cas d'accident ou de freinage brutal si les appuie-tête ne sont pas montés ou s'ils sont mal réglés!

- ▶ Roulez toujours avec les appuie-tête posés.
- ▶ Avant de prendre la route, veillez pour chaque occupant du véhicule à ce que la tête soit soutenue à hauteur des yeux et repose au centre de l'appuie-tête.

Le réglage de l'approche des appuie-tête vous permet de régler l'appuie-tête de manière à ce qu'il soit le plus près possible de l'arrière de votre crâne.

⚠ ATTENTION Risque de blessure ou danger de mort dû à une mauvaise position du siège

La ceinture de sécurité ne peut pas offrir la protection prévue si le dossier ne se trouve pas presque à la verticale.

Vous risquez notamment de glisser sous la ceinture de sécurité et de vous blesser.

- ▶ Réglez le siège correctement avant de prendre la route.
- ▶ Veillez toujours à ce que le dossier se trouve presque à la verticale et que la partie supérieure de la sangle d'épaule passe sur le milieu de l'épaule.

⚠ ATTENTION Risque de blessure ou danger de mort dû à des objets se trouvant sous le siège passager

Les objets coincés sous le siège passager peuvent interférer avec le fonctionnement de la désactivation automatique de l'airbag passager ou endommager le système.

- ▶ Ne rangez pas d'objets sous le siège passager.
- ▶ Lorsque le siège passager est occupé, assurez-vous qu'aucun objet n'est coincé sous le siège passager.

! REMARQUE Endommagement des sièges lors du réglage

Les sièges risquent d'être endommagés par des objets lors de leur réglage.

- ▶ Lorsque vous réglez les sièges, assurez-vous que l'espace jambes sous et derrière les sièges n'est pas encombré par des objets.

! REMARQUE Endommagement de l'habillement de toit lors du réglage

L'habillement de toit risque d'être endommagé lors du réglage des sièges avant.

- ▶ Réglez les appuie-tête avant de régler la hauteur des sièges correspondants.

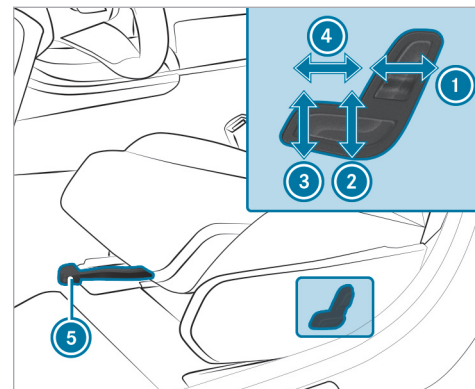

- ① Inclinaison de dossier
- ② Hauteur de siège
- ③ Inclinaison d'assise
- ④ Profondeur d'assise
- ⑤ Approche de siège

▶ **Réglage de l'approche de siège** : soulevez le levier ⑤ et déplacez le siège jusqu'à la position souhaitée.

▶ Assurez-vous que le siège est verrouillé.

Adaptation du siège avant à réglage entièrement électrique

Les contacteurs pour le réglage des sièges sont fixes. Par conséquent, aucun signal de retour direct n'est émis sur le contacteur pendant que vous appuyez dessus. Le signal de retour s'effectue uniquement par le déplacement du siège.

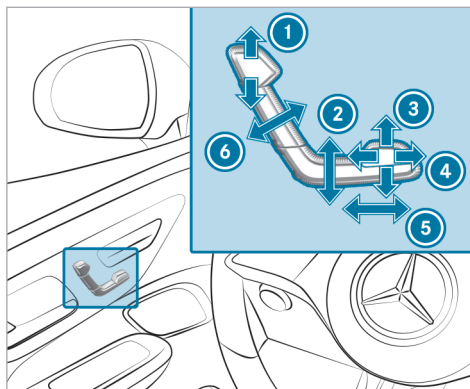

- ① Hauteur d'appui-tête
- ② Hauteur de siège
- ③ Inclinaison d'assise
- ④ Profondeur d'assise
- ⑤ Approche de siège
- ⑥ Inclinaison de dossier

▶ Mémorisez les réglages avec la fonction mémoire (→ page 136).

ⓘ Lorsque vous réglez la hauteur de siège ou l'approche de siège, la hauteur d'appui-tête est préréglée automatiquement.

Réglage du soutien lombaire à 4 réglages

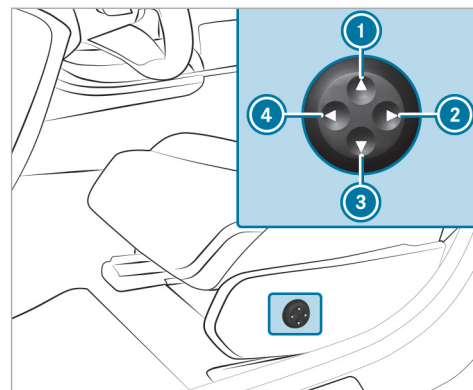

- ① Plus haut
- ② Moins prononcé

③ Plus bas

④ Plus prononcé

- ▶ Réglez le galbe du dossier avec les touches
① à ④.

Appui-tête

■ Réglage des appui-tête des sièges avant

⚠ ATTENTION Risque d'accident en cas de modification des réglages du véhicule pendant la marche

Vous risquez de perdre le contrôle du véhicule dans les situations suivantes en particulier:

- si vous réglez le siège conducteur, l'appui-tête, le volant ou le rétroviseur pendant la marche
- si vous bouclez votre ceinture de sécurité pendant la marche

- ▶ Avant de démarrer le véhicule, réglez en particulier le siège conducteur, l'appui-

tête, le volant et le rétroviseur, et bouclez votre ceinture de sécurité.

⚠ ATTENTION Risque de blessure dû à des appui-tête mal réglés

Il y a un risque de blessure accru à la tête et à la nuque, par exemple en cas d'accident ou de freinage brutal si les appui-tête sont mal réglés!

- ▶ Avant de prendre la route, veillez pour chaque occupant du véhicule à ce que la tête soit soutenue à hauteur des yeux et repose au centre de l'appui-tête.

Le réglage de l'approche des appui-tête vous permet de régler l'appui-tête de manière à ce qu'il soit le plus près possible de l'arrière de votre crâne.

Sièges à réglage manuel et électrique

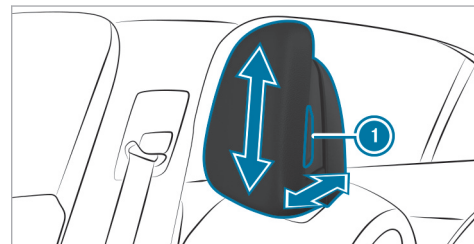

- ▶ Saisissez l'appui-tête des 2 côtés et appuyez sur le bouton de déverrouillage ①.
- ▶ **Déplacement vers l'avant ou vers l'arrière :** tirez l'appui-tête vers l'avant ou poussez-le vers l'arrière.
- ▶ **Déplacement vers le haut ou vers le bas :** poussez l'appui-tête vers le haut ou vers le bas.
- ▶ Relâchez le bouton de déverrouillage ①.

Sièges à réglage électrique

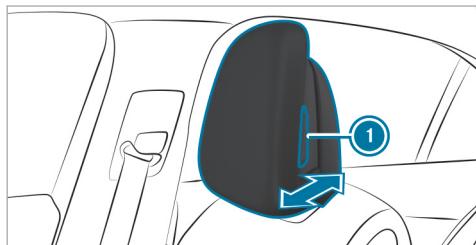

▶ Saisissez l'appuie-tête des 2 côtés et appuyez sur le bouton de déverrouillage ①.

▶ **Déplacement vers l'avant ou vers l'arrière:** tirez l'appuie-tête vers l'avant ou poussez-le vers l'arrière.

▶ Relâchez le bouton de déverrouillage ①.

▶ **Déplacement vers le haut ou vers le bas:** réglez l'appuie-tête au moyen des touches qui se trouvent sur l'unité de commande sur la porte (→ page 124).

■ Réglage manuel des appuie-tête des sièges arrière

① Relevez tous les appuie-tête au moins jusqu'au premier cran. Si un appuie-tête se trouve dans la position la plus basse, non verrouillée, le siège correspondant ne doit pas être utilisé.

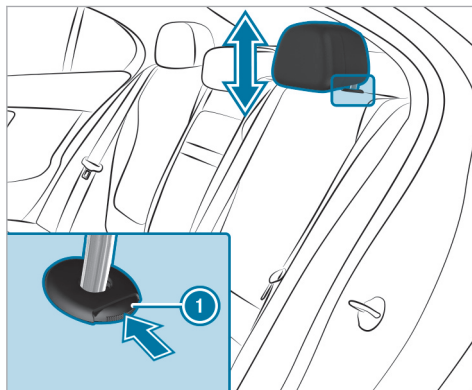

▶ **Plus haut:** appuyez sur le bouton de déverrouillage ① dans le sens de la flèche et tirez l'appuie-tête vers le haut jusqu'à ce qu'il se verrouille.

▶ **Plus bas:** poussez sur le bouton de déverrouillage ① dans le sens de la flèche et abaissez l'appuie-tête jusqu'à ce qu'il se verrouille.

Dépose et pose des appuie-tête des sièges arrière

Dépose

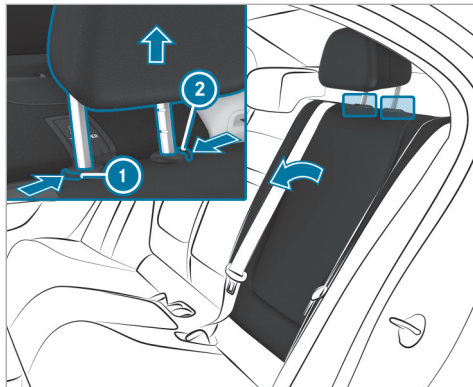

- ▶ Déverrouillez le dossier de la banquette arrière et basculez-le légèrement vers l'avant (→ page 141).

- ▶ Appuyez sur le bouton de déverrouillage ② et tirez l'appuie-tête vers le haut jusqu'en butée. Le bouton de déverrouillage ① sort.
- ▶ Appuyez simultanément sur les 2 boutons de déverrouillage ① et ② dans le sens de la flèche et retirez l'appuie-tête.
- ▶ Rabattez le dossier de la banquette arrière jusqu'à ce qu'il s'encliquette.

Pose

- ▶ Déverrouillez le dossier de la banquette arrière et basculez-le légèrement vers l'avant (→ page 141).
- ▶ Mettez l'appuie-tête en place de manière à ce que la tige avec les crans se trouve à gauche, vu dans le sens de la marche.
- ▶ Enfoncez l'appuie-tête jusqu'à ce qu'il s'enclenche.
- ▶ Rabattez le dossier de la banquette arrière jusqu'à ce qu'il s'encliquette.

Configuration des réglages de siège

Système multimédia:

→  » Confort » Siège

Réglage des coussins d'air

- ▶ Réglez les coussins d'air pour **Soutien lombaire** ou **Joues latérales** dans le menu correspondant.

Répartition du chauffage de siège

- ▶ Sélectionnez **Réglages du chauffage**.
- ▶ Sélectionnez **Répartition du chauffage de siège**.
- ▶ Réglez la répartition de chaleur pour le siège souhaité.

Réglage de l'adaptation automatique des sièges

⚠ ATTENTION Risque de coincement lors du réglage du siège conducteur après sélection d'un profil conducteur

La sélection d'un profil utilisateur peut déclencher le réglage du siège conducteur sur la position mémorisée pour ce profil utilisateur. Vous ou d'autres occupants du véhicule pourriez alors être blessés.

▶ Veillez à ce que personne ne se trouve dans la zone de déplacement du siège pendant le réglage du siège conducteur par l'intermédiaire du système multimédia.

Si une personne risque d'être coincée, interrompez immédiatement la procédure de réglage:

▶ a) Appuyez brièvement sur le message d'alerte sur l'écran central.

ou

▶ b) Appuyez sur l'une des touches de position de la fonction mémoire ou

actionnez un contacteur de réglage du siège de la porte conducteur. La procédure de réglage s'arrête.

Système multimédia:

→  » Confort » Siège
» Positionn. autom. du siège

Adaptation manuelle de la position du siège conducteur et du volant à la taille de la personne

Sur la base de la taille du conducteur, le véhicule calcule la position adéquate du siège conducteur et du volant et la règle directement.

▶ **Réglez l'unité de mesure :** sélectionnez **cm** ou **ft/in**.

▶ Réglez la taille sur la graduation.

▶ Sélectionnez **Lancer le positionnement**.

La position du siège conducteur et du volant est adaptée à la taille réglée de la personne.

ⓘ Vous pouvez également effectuer les réglages sur votre profil utilisateur via le compte utilisateur Mercedes me. La synchronisation des profils enregistrés dans le véhicule et des profils paramétrés dans Mercedes me connect

permet d'appliquer ces réglages à votre véhicule.

ⓘ Vous pouvez modifier la position du siège conducteur et la position du volant réglées par le véhicule en utilisant les touches de commande (→ page 121). Vous pouvez régler le rétroviseur extérieur à l'aide du contacteur de commande (→ page 174).

Vue d'ensemble des programmes de massage

ⓘ Selon l'équipement du véhicule, différents programmes de massage sont disponibles:

- **Massage classique:** massage relaxant du dos.
- **Massage relaxant:** massage relaxant du dos par mouvements de vague ascendants suivi d'effleurages.
- **Massage par vagues:** massage régénérant grâce à des ondes massantes dans le dos et le coussin d'assise.
- **Massage profond:** les mouvements ondulatoires du coussin d'assise peuvent favoriser la circulation sanguine et le métabolisme dans les jambes.

- **Massage pierres chaudes:** combine un massage avec de la chaleur. Le massage commence par le dos. Des points de pression chauds commençant au niveau du bassin se font également sentir.
- **Massage énergisant:** ce massage sert à entretenir votre santé et votre attention pendant les longs trajets. La stimulation activante comprenant des pauses choisies consciemment vous maintient en forme et éveillé pendant les situations de conduite monotones.

Sélection du programme de massage pour les sièges avant

Système multimédia:

 **Confort**

- ▶ Sélectionnez **Massage**.
- ▶ Sélectionnez le programme de massage souhaité (→ page 128).
- ▶ Démarrez le programme pour le siège souhaité avec .

▶ **Réglage de l'intensité du massage:** activez ou désactivez **Intense**.

▶ **Arrêt du massage:** sélectionnez .

ⓘ La disponibilité de cette fonction dépend de l'équipement du véhicule.

Remise à zéro des réglages de siège

Système multimédia:

 **Confort** ▶ **Siège**

▶ Sélectionnez **Réinitialiser**.

▶ Sélectionnez  pour le siège souhaité.

Mise en marche et arrêt du chauffage de siège

⚠ ATTENTION Risque de brûlure en cas de mise en marche répétée du chauffage de siège

Si vous mettez le chauffage de siège en marche de manière répétée, le coussin d'assise et le rembourrage de dossier peuvent devenir très chauds.

En cas de sensibilité limitée à la température ou de possibilité de réaction limitée vis-à-vis de températures élevées en particulier, cela peut avoir des effets néfastes sur la santé ou même provoquer des blessures semblables à des brûlures.

▶ Ne mettez pas le chauffage de siège en marche de manière répétée.

Pour éviter une surchauffe, le chauffage de siège peut se désactiver momentanément après une remise en marche répétée.

! **REMARQUE** Endommagement des sièges par des objets ou documents lorsque le chauffage de siège est en marche

Lorsque le chauffage de siège est en marche, de la chaleur peut s'accumuler à cause d'objets ou de documents posés sur les sièges (coussins d'assise ou sièges enfant, par exemple). La surface d'assise risque alors d'être endommagée.

- ▶ Assurez-vous qu'aucun objet ou document ne se trouve sur les sièges lorsque le chauffage de siège est en marche.

Conditions requises

- L'alimentation en tension est établie.

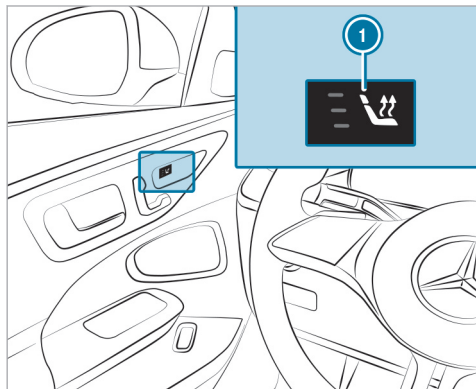

- ▶ Appuyez sur la touche ❶ du siège correspondant autant de fois qu'il est nécessaire pour atteindre le niveau de chauffage souhaité. En fonction du niveau de chauffage, 1 à 3 voyants s'allument. Lorsque tous les voyants sont éteints, cela signifie que le chauffage de siège est arrêté.

- ❶ Le chauffage de siège réduit automatiquement la puissance en passant d'un niveau de chauffage au suivant après 8, 10 et 20 minutes jusqu'à l'arrêt complet du chauffage de siège.
- ❶ Si vous coupez puis rétablissez l'alimentation en tension dans les 20 minutes qui suivent, le dernier réglage du chauffage de siège du siège conducteur reste activé.
- ❶ Vous pouvez régler la répartition de la chaleur du chauffage au niveau du coussin d'assise et du dossier des sièges avant par l'intermédiaire du système multimédia (→ page 127).

Réglage du chauffage des accoudoirs

Système multimédia:

- [Home] ▶ Confort ▶ Siège
- ▶ Réglages du chauffage
- ▶ Chauffage accoudoirs

Si le chauffage de siège est activé, les accoudoirs peuvent être chauffés.

- ▶ Activez ou désactivez la fonction pour les sièges souhaités.

Mise en marche et arrêt de la ventilation de siège

Conditions requises

- L'alimentation en tension est établie.

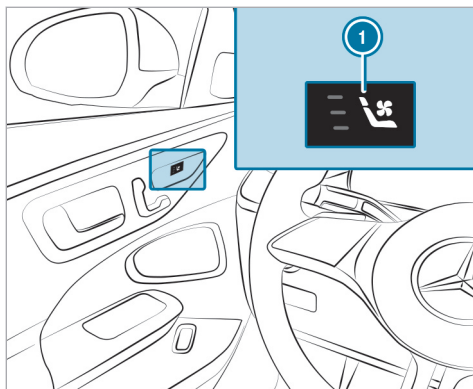

▶ Appuyez sur la touche ① du siège correspondant autant de fois qu'il est nécessaire pour atteindre la vitesse de soufflante souhaitée. En fonction de la vitesse de soufflante, 1 à 3 voyants s'allument. Lorsque tous les voyants sont éteints, cela signifie que la ventilation de siège est arrêtée.

ⓘ Si vous coupez puis rétablissez l'alimentation en tension dans les 20 minutes qui suivent, le

dernier réglage de la ventilation de siège du conducteur reste activé.

Volant

Réglage manuel du volant

⚠ **ATTENTION** Risque d'accident en cas de modification des réglages du véhicule pendant la marche

Vous risquez de perdre le contrôle du véhicule dans les situations suivantes en particulier:

- si vous réglez le siège conducteur, l'appuie-tête, le volant ou le rétroviseur pendant la marche
 - si vous bouclez votre ceinture de sécurité pendant la marche
- ▶ Avant de démarrer le véhicule, réglez en particulier le siège conducteur, l'appuie-tête, le volant et le rétroviseur, et bouclez votre ceinture de sécurité.

⚠ **ATTENTION** Risque de coincement en cas de réglage du volant par des enfants

Si des enfants règlent le volant, ils risquent de se coincer.

- ▶ Ne laissez jamais des enfants sans surveillance à l'intérieur du véhicule.
- ▶ Lorsque vous quittez le véhicule, prenez toujours la clé avec vous et verrouillez le véhicule.

Déverrouillage

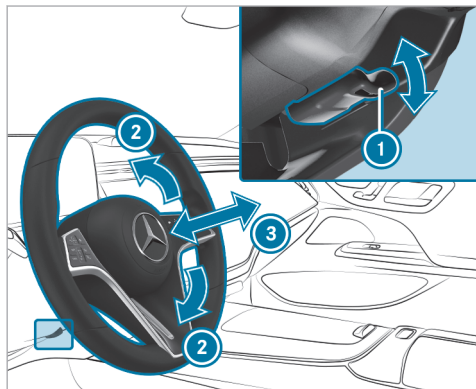

- ▶ Abaissez complètement le levier de déverrouillage ①.
- ▶ Réglez la hauteur ② et la distance ③ par rapport au volant.

Verrouillage

- ▶ Relevez complètement le levier de déverrouillage ①.
- ▶ Essayez de déplacer le volant pour vérifier que la colonne de direction est bien verrouillée.

Réglage électrique du volant

⚠ ATTENTION Risque d'accident en cas de modification des réglages du véhicule pendant la marche

Vous risquez de perdre le contrôle du véhicule dans les situations suivantes en particulier:

- si vous réglez le siège conducteur, l'appui-tête, le volant ou le rétroviseur pendant la marche
 - si vous bouclez votre ceinture de sécurité pendant la marche
- ▶ Avant de démarrer le véhicule, réglez en particulier le siège conducteur, l'appui-tête, le volant et le rétroviseur, et bouclez votre ceinture de sécurité.

⚠ ATTENTION Risque de coincement en cas de réglage du volant par des enfants

Si des enfants règlent le volant, ils risquent de se coincer.

- ▶ Ne laissez jamais des enfants sans surveillance à l'intérieur du véhicule.
- ▶ Lorsque vous quittez le véhicule, prenez toujours la clé avec vous et verrouillez le véhicule.

Cela vaut également pour la clé de véhicule digitale.

Vous pouvez régler le volant lorsque l'alimentation en tension est coupée.

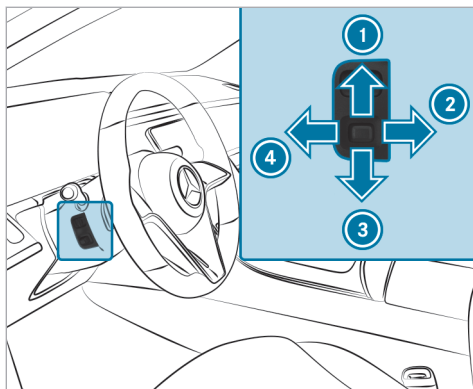

- ① Réglage vers le haut
- ② Réglage vers l'arrière
- ③ Réglage vers le bas
- ④ Réglage vers l'avant

► Mémorisez les réglages avec la fonction mémoire (→ page 136).

Découplage du chauffage du volant et du chauffage de siège

Conditions requises

- L'alimentation en tension est établie ou le véhicule est en marche.
- Le chauffage du volant et le chauffage de siège sont couplés.

Système multimédia:

→ ► Confort ► Siège
 ► Réglages du chauffage

La fonction est activée par défaut et le chauffage du volant s'active ou se désactive automatiquement lorsque le chauffage de siège est mis en marche ou arrêté.

► Appuyez sur **Chauffage du volant également**.
 Le chauffage du volant est découplé du chauffage de siège.

Aide à la montée et à la descente

Fonctionnement de l'aide à la montée et à la descente

⚠ ATTENTION Risque d'accident lors du démarrage pendant la procédure de réglage de l'aide à la montée et à la descente

Vous risquez de perdre le contrôle du véhicule.

► Attendez toujours que la procédure de réglage soit terminée avant de démarrer.

Véhicules avec fonction mémoire : vous pouvez stopper la procédure de réglage en appuyant sur une des touches de position mémoire de la fonction mémoire.

⚠ ATTENTION Risque de coincement en cas d'activation de l'aide à la montée et à la descente par des enfants

Si des enfants activent l'aide à la montée et à la descente, il risquent de se coincer, notamment s'ils sont sans surveillance.

- ▶ Ne laissez jamais des enfants sans surveillance à l'intérieur du véhicule.
- ▶ Lorsque vous quittez le véhicule, prenez toujours la clé avec vous et verrouillez le véhicule.

Pour pouvoir utiliser l'aide à la montée et à la descente, l'adaptation automatique des sièges doit être activée (→ page 128).

Lorsque l'aide à la montée et à la descente est activée, le volant et le siège conducteur se déplacent comme suit:

- Le volant se déplace vers le haut.
- Le siège conducteur avance ou recule dans une position idéale pour la montée ou la descente.

Cela se produit dans les situations suivantes:

- Vous coupez le contact du véhicule alors que la porte conducteur est ouverte.
- Vous ouvrez la porte conducteur alors que le contact du véhicule est coupé.

i Le volant se déplace alors vers le haut uniquement s'il ne se trouve pas déjà en butée supérieure. Le siège conducteur avance ou recule uniquement s'il ne se trouve pas déjà dans la position idéale pour la montée ou la descente.

Le volant et le siège conducteur reprennent la dernière position de marche dans les cas suivants:

- Vous établissez l'alimentation en tension ou mettez le contact du véhicule alors que la porte conducteur est fermée.
- Vous fermez la porte conducteur alors que le véhicule est en marche.

La dernière position de marche est mémorisée dans les cas suivants:

- Vous arrêtez le véhicule.

- **Véhicules avec fonction mémoire :** vous appelez les réglages de siège à l'aide de la fonction mémoire.

Véhicules avec fonction mémoire : si vous appuyez sur une des touches de position mémoire de la fonction mémoire, la procédure de réglage est interrompue.

Réglage de l'aide à la montée et à la descente

Conditions requises

- L'adaptation automatique des sièges est activée (→ page 128).

Système multimédia:

→  **▶▶ Réglages ▶▶ Véhicule**
▶▶ Aide montée/descente

▶ Sélectionnez **Volant et siège, Volant uniquement** ou **Désactivé**.

i Si vous utilisez un profil utilisateur personnalisé, cette information est utilisée pour assurer l'aide à la montée et à la descente. Le siège conducteur et le volant se mettent alors automatiquement dans la position adéquate.

Fonction mémoire

Fonctionnement de la fonction mémoire

⚠ ATTENTION Risque d'accident dû à l'utilisation de la fonction mémoire pendant la marche

Si vous utilisez la fonction mémoire côté conducteur pendant la marche, les mouvements que vous faites pour le réglage peuvent vous faire perdre le contrôle du véhicule.

- ▶ Utilisez la fonction mémoire côté conducteur uniquement lorsque le véhicule est à l'arrêt.

⚠ ATTENTION Risque de coincement en cas de réglage du siège avec la fonction mémoire

Lorsque la fonction mémoire règle le siège, vous ou d'autres occupants du véhicule, en particulier des enfants, risquez d'être coincés.

- ▶ Assurez-vous lors de la procédure de réglage de la fonction mémoire que personne ne se trouve dans l'espace de

manœuvre du siège ou du volant et ne se coince une partie du corps.

- ▶ Si quelqu'un est coincé, actionnez immédiatement une touche de position mémoire ou un contacteur de réglage des sièges.
La procédure de réglage s'arrête.

⚠ ATTENTION Risque de coincement en cas d'activation de la fonction mémoire par des enfants

Si des enfants activent la fonction mémoire, il risquent de se coincer, notamment s'ils sont sans surveillance.

- ▶ Ne laissez jamais des enfants sans surveillance à l'intérieur du véhicule.
- ▶ Lorsque vous quittez le véhicule, prenez toujours la clé avec vous et verrouillez le véhicule.

Vous pouvez utiliser la fonction mémoire lorsque le véhicule est arrêté.

La fonction mémoire vous permet de mémoriser et de rappeler les réglages de siège pour 3 personnes différentes au maximum.

Vous pouvez mémoriser les réglages suivants des sièges avant:

- Position du siège, du dossier et de l'appuie-tête et galbe du dossier dans la zone lombaire
- Chauffage de siège: répartition du chauffage au niveau du coussin d'assise et du dossier
- Côté conducteur: position du volant, position du rétroviseur extérieur côté conducteur et côté passager
- Affichage tête haute

Utilisation de la fonction mémoire

Mémorisation

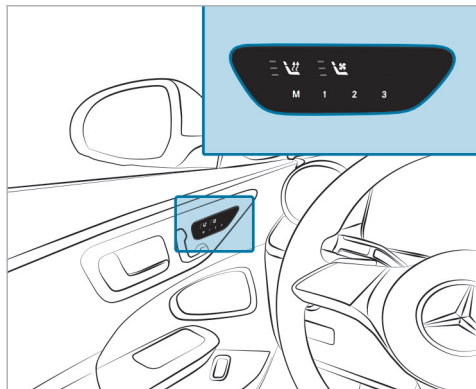

- ▶ Réglez le siège avant, le volant, l'affichage tête haute et les rétroviseurs extérieurs dans la position souhaitée.
- ▶ Appuyez sur la touche de mémorisation des réglages **M**, puis relâchez-la.

- ▶ Appuyez sur l'une des touches de position mémoire **1**, **2** ou **3** dans les 3 secondes qui suivent. Un signal sonore retentit. Les réglages sont mémorisés.
- ▶ **Rappel**: appuyez sur la touche de position mémoire **1**, **2** ou **3**. La position mémorisée est reprise. Lorsque vous relâchez la touche, le siège avant, les rétroviseurs extérieurs, l'affichage tête haute et la colonne de direction continuent automatiquement à reprendre la position mémorisée.

Possibilités de rangement

Remarques relatives au chargement du véhicule

⚠ DANGER Risque d'intoxication dû aux gaz d'échappement

Les moteurs thermiques dégagent des gaz d'échappement toxiques, tels que du monoxyde de carbone. Si le couvercle de coffre est ouvert alors que le moteur tourne, des gaz d'échappement peuvent pénétrer dans l'habitacle, notamment pendant la marche.

- ▶ Arrêtez toujours le moteur avant d'ouvrir le couvercle de coffre.
- ▶ Ne roulez jamais avec un couvercle de coffre ouvert.

Les objets qui se trouvent dans la zone de déploiement d'un airbag peuvent entraver le fonctionnement correct de l'airbag. Tenez compte pour cela des remarques relatives aux airbags (→ page 68).

⚠ ATTENTION Risque de blessure dû à des objets non arrimés dans le véhicule

Si des objets, des bagages ou une partie du chargement ne sont pas arrimés du tout ou sont mal arrimés, ils risquent de glisser, se renverser ou être projetés et ainsi de heurter les occupants du véhicule.

Il y a un risque de blessure, en particulier lors d'un freinage ou d'un changement brusque de direction.

- ▶ Rangez toujours les objets de manière à ce qu'ils ne puissent pas être projetés.

- ▶ Avant de prendre la route, arrimez les objets, les bagages ou le chargement afin d'empêcher tout glissement ou basculement.

⚠ ATTENTION Risque de blessure dû au rangement inapproprié d'objets

Si vous rangez des objets de manière inappropriée dans l'habitacle, ceux-ci peuvent glisser ou être projetés et ainsi heurter les occupants du véhicule. Par ailleurs, en cas d'accident, les porte-gobelets, bacs ouverts et supports de téléphone ne peuvent pas retenir dans tous les cas les objets qu'ils contiennent.

Il y a risque de blessure, en particulier lors d'un freinage ou d'un changement brusque de direction.

- ▶ Rangez toujours les objets de manière à ce qu'ils ne puissent pas être projetés dans ces situations ou dans des situations similaires.
- ▶ Veillez toujours à ce qu'aucun objet ne dépasse des bacs de rangement, des

filets à bagages ou des filets de rangement.

- ▶ Fermez les bacs de rangement verrouillables avant de prendre la route.
- ▶ Rangez et arrimez toujours les objets lourds, durs, pointus, tranchants, fragiles ou volumineux dans le coffre.

⚠ ATTENTION Risque d'accident dû à des objets se trouvant sur le plancher côté conducteur et côté passager

Les objets se trouvant sur le plancher côté conducteur et côté passager risquent d'entraver la course de la pédale ou de bloquer une pédale si celle-ci est enfoncée.

Cela compromet la sécurité de fonctionnement- et la sécurité routière du véhicule.

- ▶ Rangez tous les objets en lieu sûr dans le véhicule afin d'éviter qu'ils ne se retrouvent sur le plancher côté conducteur ou côté passager.

- ▶ Toujours garantir un espace libre suffisant pour les pédales.
- ▶ Fixez toujours les tapis de sol conformément aux prescriptions.
- ▶ N'utilisez pas de tapis de sol non fixés et ne superposez pas plusieurs tapis de sol.

Véhicules équipés de la désactivation automatique de l'airbag passager : les objets coincés sous le siège passager peuvent perturber le fonctionnement de la désactivation automatique de l'airbag passager ou endommager le système. Par conséquent, tenez compte des remarques relatives au fonctionnement de la désactivation automatique de l'airbag passager (→ page 57).

⚠ ATTENTION - Risque d'accident et de blessure en cas d'utilisation du porte-gobelet pendant la marche

Le porte-gobelet ne peut pas bloquer de récipient pendant la marche.

Si vous utilisez un porte-gobelet pendant la marche, le récipient risque d'être projeté et

des liquides peuvent être renversés. Les occupants du véhicule peuvent entrer en contact avec le liquide et être brûlés, en particulier lorsque le liquide est chaud. Cela pourrait détourner votre attention de la circulation et vous risquez de perdre le contrôle du véhicule.

- ▶ Utilisez le porte-gobelet uniquement lorsque le véhicule est à l'arrêt.
- ▶ N'utilisez que des récipients adaptés aux porte-gobelets.
- ▶ Fermez le récipient, en particulier lorsque le liquide est chaud.

! **REMARQUE** Endommagement du porte-gobelet

Le porte-gobelet risque d'être endommagé lors du relèvement de l'accoudoir arrière. Si le porte-gobelet est ouvert, il risque d'être endommagé par le poids du corps.

- ▶ Ne relevez l'accoudoir arrière que si le porte-gobelet est fermé.

- ▶ Ne vous asseyez/appuyez pas sur le porte-gobelet si celui-ci est ouvert.

! **REMARQUE** Dommages causés au véhicule par des fuites de liquides

Des liquides renversés dans le véhicule peuvent endommager certaines de ses parties.

- ▶ Fermez toujours hermétiquement les récipients de liquide que vous apportez.
- ▶ Nettoyez le véhicule le plus rapidement possible en cas de fuite de liquide.
- ▶ En cas de déversement important de liquide, faites contrôler le véhicule par un atelier spécialisé qualifié.

! **REMARQUE** Endommagement de l'accoudoir arrière dû au poids

L'accoudoir arrière déployé risque d'être endommagé par le poids.

- ▶ Ne vous asseyez et ne vous appuyez pas sur l'accoudoir arrière.

! **REMARQUE** Endommagement de la poignée dans le plancher de coffre

Si la poignée dépasse dans le coffre, la poignée risque d'être endommagée.

- ▶ Avant de fermer le couvercle de coffre, décrochez la poignée et refermez la palette.

! **REMARQUE** Endommagement du vide-poches en dessous du cendrier en raison d'une forte chaleur

Le vide-poches en dessous du cendrier n'est pas résistant à la chaleur et peut être endommagé si une cigarette allumée y est déposée.

- ▶ Assurez-vous que le cendrier est complètement verrouillé.

! **ATTENTION** Risque de brûlure dû aux tubes et enjoliveurs de sorties d'échappement

Les tubes et les enjoliveurs de sorties d'échappement peuvent être brûlants. Vous

risquez de vous brûler au contact de ces pièces.

- ▶ Soyez toujours particulièrement prudent lorsque vous vous trouvez à proximité des tubes et des enjoliveurs de sorties d'échappement et portez une attention toute particulière aux enfants.
- ▶ Laissez refroidir ces pièces avant de les toucher.

i Le cuir est une matière naturelle. Sa surface présente par conséquent des caractéristiques particulières, telles que des différences de texture, des irrégularités et des cassures ou de légères nuances de coloris. Ces caractéristiques font la particularité du cuir et ne peuvent pas être considérées comme un défaut. Le cuir subit en outre un vieillissement naturel pendant lequel les caractéristiques de sa surface changent.

La tenue de route de votre véhicule dépend de la répartition de la charge. Lors du chargement, tenez compte par conséquent des remarques suivantes :

- Veillez à ce que la MTAC ou la charge autorisée sur les essieux ne soit pas dépassée du fait de la charge utile, occupants compris. Les valeurs sont indiquées sur la plaque signalétique du véhicule qui se trouve sur le montant B du véhicule.
- Ne chargez pas plus haut que le bord supérieur des dossiers.
- Dans la mesure du possible, transportez toujours le chargement derrière les sièges inoccupés.
- Utilisez les anneaux d'arrimage pour arrimer les charges et chargez-les uniformément.

Remarques relatives à la conduite avec charge sur le toit

- Répartissez la charge sur le toit et le chargement uniformément et déposez les objets lourds vers le bas. Tenez également compte

des remarques relatives au chargement du véhicule.

- Soyez attentif lorsque vous conduisez, évitez de démarrer, freiner et manœuvrer le volant par à-coups et de conduire rapidement dans les virages.
- En cas de charge sur le toit et lorsque le véhicule est chargé ou occupé au maximum, sélectionnez le programme de conduite **E** ou **C**. Ils sont conçus de manière à mettre l'accent sur la stabilité (→ page 218).

Bacs de rangement dans l'habitacle

■ Vue d'ensemble des vide-poches avant

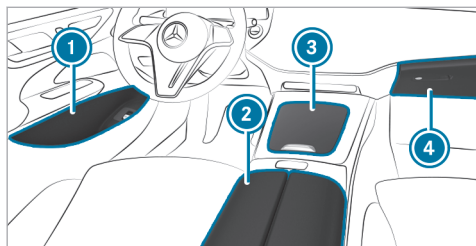

- ① Bac de rangement dans les portes
 - ② Vide-poches et bac de rangement du téléphone sous l'accoudoir avec prises USB
 - ③ Vide-poches dans la console centrale avant (avec porte-gobelets selon la version du véhicule), prises USB et module de charge pour la recharge sans fil du téléphone portable
 - ④ Boîte à gants
- ① Le rangement sous l'accoudoir ② et le vide-poches dans la console centrale ③ sont reliés par un canal de sorte à pouvoir faire passer des câbles. Les câbles de raccordement USB pour brancher les appareils, par

exemple, peuvent ainsi être rangés dans les deux rangements.

- ① Vous pouvez retirer le fond en caoutchouc du vide-poches de la console centrale avant ③ pour le nettoyer à l'eau claire et tiède. Veuillez tenir compte des remarques relatives à l'entretien de l'intérieur du véhicule (→ page 437).

■ Ouverture et fermeture du vide-poches dans la console centrale avant

⚠ ATTENTION Risque de blessure dû au rangement inapproprié d'objets

Si vous rangez des objets de manière inappropriée dans l'habitacle, ceux-ci peuvent glisser ou être projetés et ainsi heurter les occupants du véhicule. Par ailleurs, en cas d'accident, les porte-gobelets, bacs ouverts et supports de téléphone ne peuvent pas retenir dans tous les cas les objets qu'ils contiennent.

Il y a risque de blessure, en particulier lors d'un freinage ou d'un changement brusque de direction.

- ▶ Rangez toujours les objets de manière à ce qu'ils ne puissent pas être projetés dans ces situations ou dans des situations similaires.
- ▶ Veillez toujours à ce qu'aucun objet ne dépasse des bacs de rangement, des filets à bagages ou des filets de rangement.
- ▶ Fermez les bacs de rangement verrouillables avant de prendre la route.
- ▶ Rangez et arrimez toujours les objets lourds, durs, pointus, tranchants, fragiles ou volumineux dans le coffre.

Tenez compte des remarques relatives au chargement du véhicule.

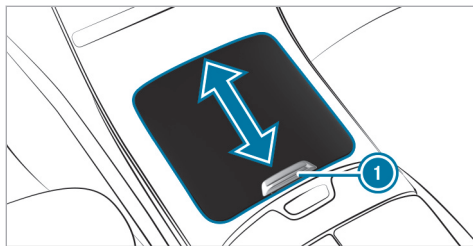

- ▶ **Ouverture :** à l'aide de la poignée ①, poussez complètement vers l'avant le couvercle du vide-poches de la console centrale avant dans le sens de la flèche.
- ▶ **Fermeture :** poussez brièvement vers l'avant la poignée ① du couvercle du vide-poches ouvert dans la console centrale avant. Le couvercle ferme automatiquement le vide-poches dans la console centrale avant.

■ Verrouillage et déverrouillage de la boîte à gants

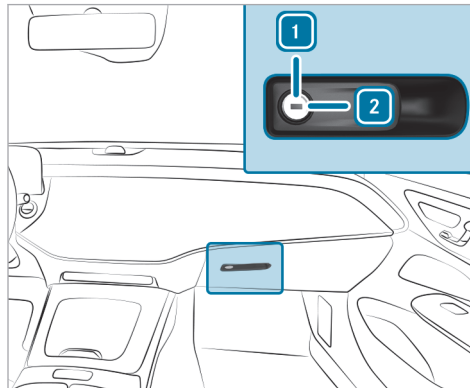

- ▶ Tournez la clé de secours d'un quart de tour vers la droite ② (verrouillage) ou vers la gauche ① (déverrouillage).

■ Trappe de chargement d'objets longs dans la banquette arrière (quickfold EASY-PACK)

■ Basculement des dossiers des sièges arrière vers l'avant

⚠ ATTENTION Risque de coincement lors du réglage des sièges

Si vous réglez un siège, vous risquez de vous coincer ou de coincer un occupant du véhicule.

- ▶ Assurez-vous lors du réglage d'un siège que personne ne se trouve dans l'espace de manœuvre du siège et ne se coince une partie du corps.

⚠ ATTENTION Risque d'accident en cas de dossier non verrouillé

Le dossier risque de basculer vers l'avant.

Il existe alors en particulier les risques suivants:

- L'occupant du véhicule peut se trouver plaqué contre la ceinture de sécurité. La ceinture de sécurité n'est plus en mesure de vous apporter la protection prévue et risque de vous blesser.
- Un système de retenue pour enfants n'est plus correctement maintenu ou positionné et ne remplit donc plus son rôle de manière conforme.
- Le dossier n'est pas conçu pour retenir les objets ou les charges déposés dans le coffre ou le compartiment de chargement.

Assurez-vous toujours que le dossier est verrouillé, en particulier:

- après avoir réglé le siège.
- après avoir rabattu l'extension de l'espace de chargement.

Assurez-vous que le repère rouge de l'indicateur de verrouillage n'est plus visible. Sinon le dossier n'est pas verrouillé.

Veillez toujours à ce que tous les occupants du véhicule aient bouclé correctement leur ceinture et soient correctement assis. Cela vaut particulièrement lorsque des enfants se trouvent à bord du véhicule.

Conditions requises

- Les appuie-tête du dossier arrière sont complètement enfoncés.
- L'accoudoir arrière est relevé.

Basculement des dossiers des sièges extérieurs arrière vers l'avant

Vous pouvez basculer le dossier droit et le dossier central séparément vers l'avant.

Vous ne pouvez basculer le dossier gauche vers l'avant qu'en même temps que le dossier central.

Relevez un dossier de siège arrière rabattu lorsque vous n'en avez plus besoin comme surface de chargement.

- ▶ Veillez à ce que le dossier central soit redressé et verrouillé avec le dossier gauche (→ page 144).

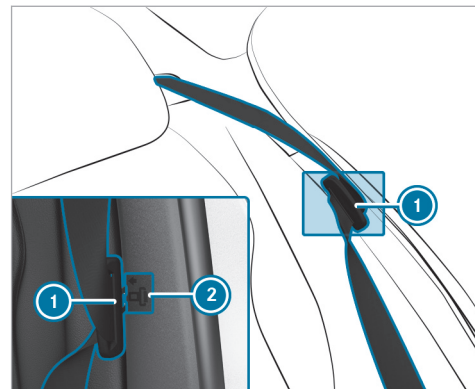

- ▶ Poussez la languette de la ceinture de sécurité ① dans la position indiquée ②.
- ▶ Si nécessaire, avancez le siège conducteur ou le siège passager.

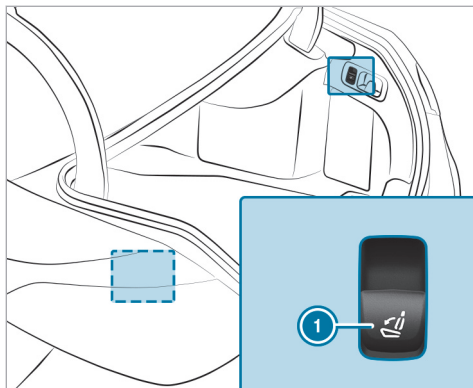

- ▶ **Basculement du dossier gauche vers l'avant :** tirez brièvement la touche gauche ①. Le dossier gauche bascule vers l'avant en même temps que le dossier central.

Si le dossier gauche n'est pas verrouillé avec le dossier central, un message apparaît sur l'écran central.

- ▶ **Basculement du dossier droit vers l'avant :** tirez brièvement la touche droite ①. Le dossier droit bascule vers l'avant.

- ① Si vous ne souhaitez basculer vers l'avant qu'un seul des dossiers des places extérieures, basculez le dossier droit vers l'avant.

Basculement séparé du dossier central de la banquette arrière vers l'avant

Relevez le dossier du siège rabattu lorsque vous n'en avez plus besoin comme surface de chargement.

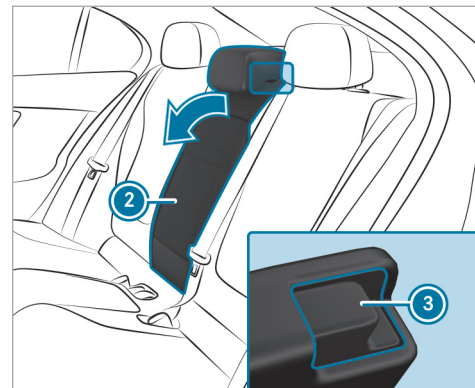

- ▶ Appuyez sur le bouton de déverrouillage ③.
▶ Basculez le dossier ② vers l'avant.

■ Basculement vers l'arrière des dossiers de la banquette arrière

! **REMARQUE** Endommagement de la ceinture de sécurité dû à son coincement lors du basculement vers l'arrière des dossiers

La ceinture de sécurité risque d'être coincée lors du basculement vers l'arrière des dossiers et de ce fait endommagée.

► Veillez à ce que la ceinture de sécurité ne soit pas coincée lors du basculement vers l'arrière des dossiers.

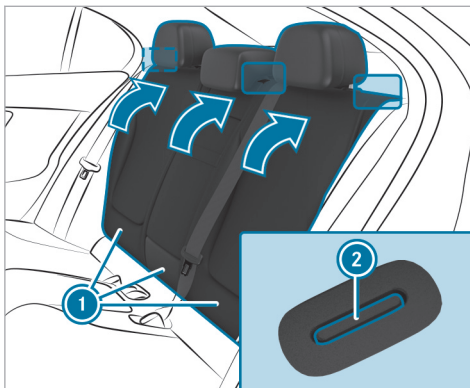

- Si nécessaire, avancez le siège conducteur ou le siège passager.
- Basculez le dossier ① vers l'arrière jusqu'à ce qu'il se verrouille. L'indicateur rouge de verrouillage ② est visible si le dossier n'est pas encliqueté et verrouillé.

■ Blocage et déblocage du déverrouillage du dossier central arrière

Pour protéger le coffre contre un accès par des personnes non autorisées, vous pouvez bloquer le déverrouillage du dossier central. Il peut alors seulement être basculé vers l'avant en même temps que le dossier gauche.

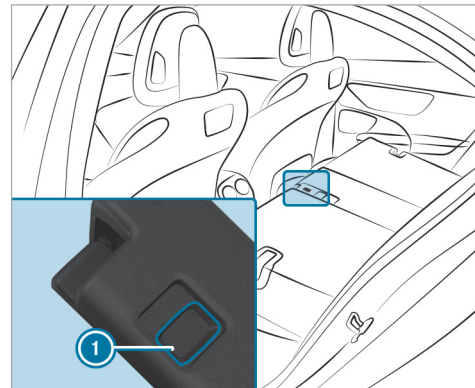

- **Blocage ou déblocage :** poussez le verrou ① vers le haut ou vers le bas.

Vue d'ensemble des anneaux d'arrimage

Tenez compte des remarques relatives au chargement du véhicule (→ page 136).

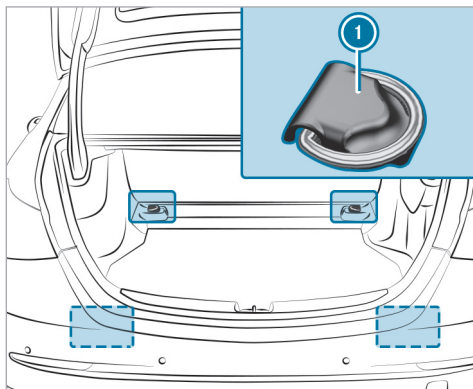

1 Anneaux d'arrimage

Vue d'ensemble des crochets pour sac

⚠ ATTENTION Risque de blessure en cas d'utilisation des crochets pour sac avec des objets lourds

Le crochet pour sac n'est pas conçu pour retenir des objets ou des bagages lourds.

Des objets ou bagages peuvent être projetés et heurter les occupants du véhicule.

- ▶ Suspendez uniquement des objets légers aux crochets pour sac.
- ▶ Ne suspendez jamais d'objet dur, tranchant ou fragile aux crochets pour sac.

Tenez compte des remarques relatives au chargement du véhicule (→ page 136).

La charge maximale des crochets pour sac est de 6,6 lb (3 kg) et vous ne devez jamais y attacher de chargement.

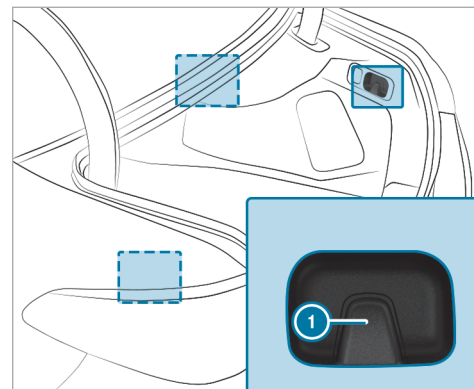

1 Crochet pour sac

Accrochage du filet à bagages

⚠ ATTENTION Risque de blessure dû au rangement inapproprié d'objets

Si vous rangez des objets de manière inappropriée dans l'habitacle, ceux-ci peuvent glisser

ou être projetés et ainsi heurter les occupants du véhicule. Par ailleurs, en cas d'accident, les porte-gobelets, bacs ouverts et supports de téléphone ne peuvent pas retenir dans tous les cas les objets qu'ils contiennent.

Il y a risque de blessure, en particulier lors d'un freinage ou d'un changement brusque de direction.

- ▶ Rangez toujours les objets de manière à ce qu'ils ne puissent pas être projetés dans ces situations ou dans des situations similaires.
- ▶ Veillez toujours à ce qu'aucun objet ne dépasse des bacs de rangement, des filets à bagages ou des filets de rangement.
- ▶ Fermez les bacs de rangement verrouillables avant de prendre la route.
- ▶ Rangez et arrimez toujours les objets lourds, durs, pointus, tranchants, fragiles ou volumineux dans le coffre.

Tenez compte des remarques relatives au chargement du véhicule.

Le filet à bagages est disponible sur tous les véhicules, à l'exception des véhicules hybrides.

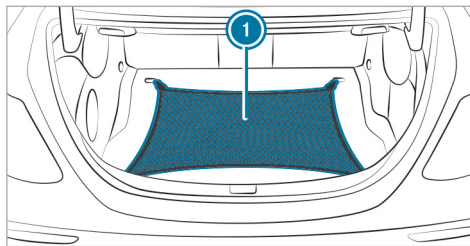

- ▶ Relevez les anneaux d'arrimage.
- ▶ Accrochez le filet à bagages ① dans les anneaux d'arrimage avant et arrière.

Fixation de la galerie de toit

▲ ATTENTION Risque d'accident en cas de dépassement de la charge maximale sur le toit

Le centre de gravité du véhicule et le comportement routier habituel ainsi que le comportement au braquage et au freinage du véhicule sont modifiés.

Si vous dépassez la charge maximale sur le toit, le comportement routier ainsi que la manœuvrabilité et le comportement au freinage du véhicule sont fortement compromis.

- ▶ Respectez impérativement la charge maximale sur le toit et adaptez votre style de conduite.

Vous trouverez les spécifications de poids de votre véhicule sur la plaque signalétique du véhicule.

! **REMARQUE** Endommagement du véhicule résultant du non-respect de la hauteur de passage maximale autorisée

Si la hauteur du véhicule dépasse la hauteur de passage maximale autorisée, le toit et d'autres pièces du véhicule risquent d'être endommagés.

- ▶ Tenez compte de l'indication de hauteur de passage.
- ▶ Si la hauteur de passage autorisée est dépassée, n'engagez pas le véhicule.
- ▶ Tenez compte de la modification de la hauteur du véhicule due aux superstructures de toit ou autres systèmes de portage.

! **REMARQUE** Endommagement du toit ouvrant panoramique dû à l'utilisation de galeries de toit non agréées

Si vous ouvrez le toit ouvrant panoramique lorsqu'une galerie de toit non testée et agréée pour Mercedes-Benz est montée, il risque d'être endommagé par la galerie de toit.

▶ N'ouvrez le toit ouvrant panoramique que lorsqu'une galerie de toit testée et agréée pour Mercedes-Benz est montée.

Le toit ouvrant panoramique peut être soulevé pour ventiler l'habitacle.

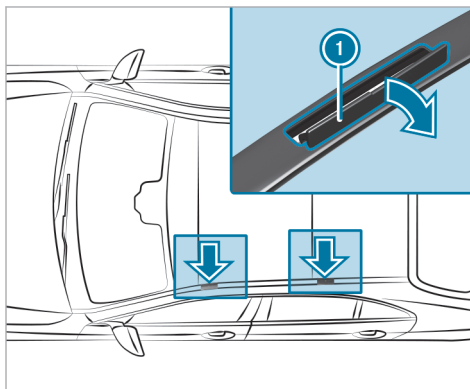

! **REMARQUE** Dommages causés aux caches

Les caches peuvent être endommagés ou rayés lors de leur ouverture.

▶ N'utilisez pas d'objets métalliques ou durs.

- ▶ Relevez avec précaution les caches ❶ dans le sens de la flèche.
- ▶ Fixez la galerie de toit aux points d'ancrage qui se trouvent sous les caches ❶.
- ▶ Suivez les instructions de montage du fabricant de la galerie de toit.
- ▶ Arrimez le chargement sur la galerie de toit.

Porte-gobelets

Pose ou dépose du porte-gobelet dans la console centrale

⚠ ATTENTION - Risque d'accident et de blessure en cas d'utilisation du porte-gobelet pendant la marche

Le porte-gobelet ne peut pas bloquer de récipient pendant la marche.

Si vous utilisez un porte-gobelet pendant la marche, le récipient risque d'être projeté et des liquides peuvent être renversés. Les occupants du véhicule peuvent entrer en contact avec le liquide et être brûlés, en particulier lorsque le liquide est chaud. Cela pourrait détourner votre attention de la circulation et vous risquez de perdre le contrôle du véhicule.

- ▶ Utilisez le porte-gobelet uniquement lorsque le véhicule est à l'arrêt.
- ▶ N'utilisez que des récipients adaptés aux porte-gobelets.
- ▶ Fermez le récipient, en particulier lorsque le liquide est chaud.

⚠ ATTENTION Risque de blessure dû au rangement inapproprié d'objets

Si vous rangez des objets de manière inappropriée dans l'habitacle, ceux-ci peuvent glisser ou être projetés et ainsi heurter les occupants du véhicule. Par ailleurs, en cas d'accident, les porte-gobelets, bacs ouverts et supports de téléphone ne peuvent pas retenir dans tous les cas les objets qu'ils contiennent.

Il y a risque de blessure, en particulier lors d'un freinage ou d'un changement brusque de direction.

- ▶ Rangez toujours les objets de manière à ce qu'ils ne puissent pas être projetés dans ces situations ou dans des situations similaires.
- ▶ Veillez toujours à ce qu'aucun objet ne dépasse des bacs de rangement, des filets à bagages ou des filets de rangement.
- ▶ Fermez les bacs de rangement verrouillables avant de prendre la route.

- ▶ Rangez et arrimez toujours les objets lourds, durs, pointus, tranchants, fragiles ou volumineux dans le coffre.

En fonction de la version du véhicule, un porte-gobelet peut être utilisé dans le vide-poches de la console centrale avant.

Le porte-gobelet peut être déposé pour le nettoyage. Tenez compte des remarques relatives au chargement du véhicule (→ page 136).

Mise en place du porte-gobelet

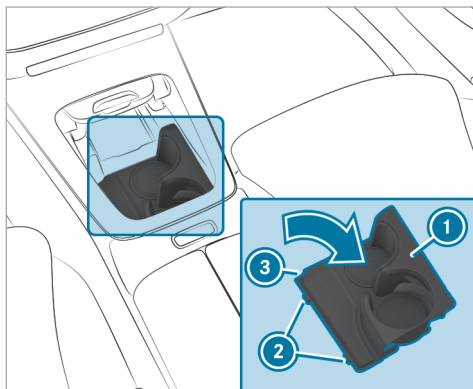

- ▶ Introduisez le porte-gobelet en commençant par l'angle ③ et tournez-le pour placer les deux ergots ② dans les évidements de l'habillage.
- ▶ Basculez le porte-gobelet dans le rangement et appuyez sur le boîtier ① vers le bas jusqu'à ce qu'il s'encliquette.

Dépose du porte-gobelet

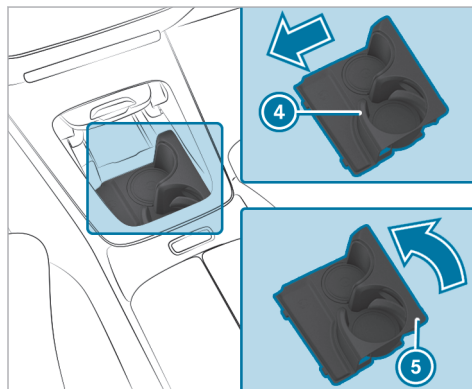

- ▶ Poussez la paroi latérale du compartiment à boissons ④ arrière vers la gauche jusqu'à ce que le porte-gobelet se débloque.
- ▶ Pivoter vers l'extérieur le porte-gobelet avec l'angle ⑤ vers l'avant gauche.
- ▶ Après le nettoyage, reposez le porte-gobelet.

Dépose et pose des tapis

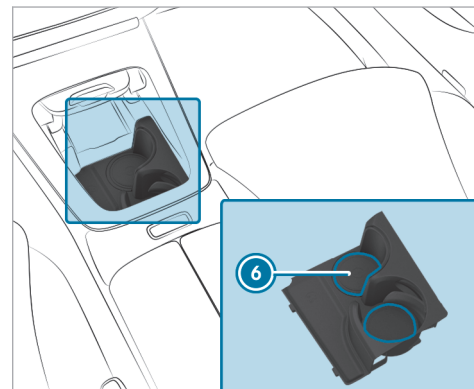

Les tapis ⑥ des compartiments à boissons du porte-gobelet peuvent être enlevés pour le nettoyage.

- ▶ **Dépose :** sortez les tapis de la fixation en les poussant par l'arrière du porte-gobelet déposé au moyen d'un outil approprié.

► **Pose :** poussez les tapis dans les fixations du porte-gobelet jusqu'à ce qu'ils s'encliquettent.

Utilisation du porte-gobelet

❗ Vérifiez que le porte-boissons inséré soit bien maintenu par le porte-gobelet. En raison de leur forme ou de leur taille, certains porte-boissons ne sont pas suffisamment maintenus par le porte-gobelet.

La paroi latérale du compartiment à boissons avant peut être sortie et rentrée manuellement.

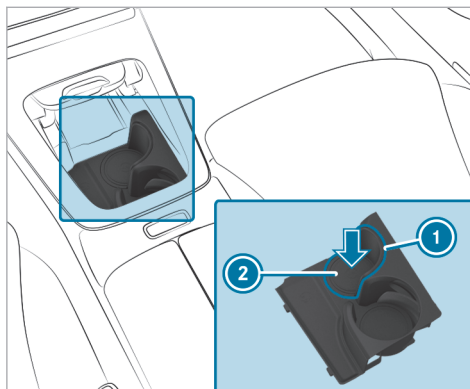

► Posez une boisson en exerçant une légère pression sur le fond ② du compartiment à boissons.
La paroi latérale se déplace automatiquement vers la gauche pour bloquer la boisson.

Il est également possible de faire sortir la paroi latérale du compartiment à boissons en exerçant une légère pression sur la surface rainurée ①.

Rentrée de la paroi latérale

Lorsque le compartiment à boissons avant n'est pas utilisé, la paroi latérale peut être rentrée manuellement. La fonction de maintien n'est alors pas disponible.

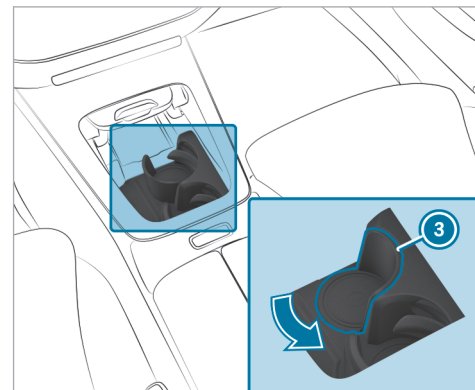

► Repoussez la paroi latérale dans le sens de la flèche jusqu'à ce qu'elle s'encliquette sur la droite ③.

Prises

Utilisation de la prise 12 V située au niveau du plancher côté passager

Conditions requises

- Seuls des appareils dont la puissance n'est pas supérieure à 180 W (15 A) sont branchés.

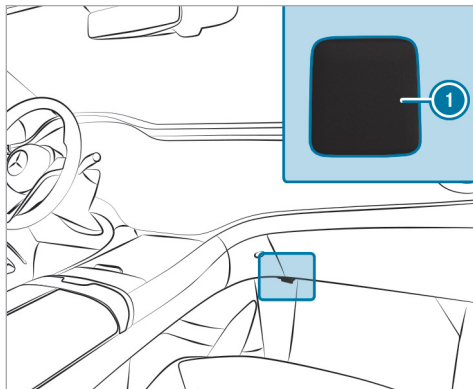

Prise 12 V située au niveau du plancher côté passager

- ▶ Relevez le couvercle de la prise ①.
- ▶ Branchez la fiche de l'appareil.
- ▶ Assurez-vous qu'aucun câble ne passe ou n'est fixé dans la zone de déploiement d'un airbag lorsque vous utilisez la prise. Tenez compte pour cela des remarques relatives aux airbags (→ page 68).

Utilisation des prises USB

En fonction de l'équipement du véhicule, celui-ci dispose des prises USB suivantes:

- dans le vide-poches situé dans la console centrale avant
- dans le vide-poches situé sous l'accoudoir à l'avant
- dans la console centrale arrière

Vous pouvez recharger un appareil USB sur les prises USB à l'aide d'un câble de charge adapté (téléphone portable, par exemple). Lorsque le véhicule est en marche, les appareils peuvent être rechargés, selon l'équipement du véhicule, avec une puissance de 20 V (5 A) au maximum.

Recharge sans fil du téléphone portable et liaison avec l'antenne extérieure

Remarques sur la recharge sans fil du téléphone portable

⚠ ATTENTION Risque de blessure dû au rangement inapproprié d'objets

Si vous rangez des objets de manière inappropriée dans l'habitacle, ceux-ci peuvent glisser ou être projetés et ainsi heurter les occupants du véhicule. Par ailleurs, les porte-gobelets, les bacs de rangement ouverts et les supports de téléphone portable pourraient ne pas retenir les objets qui s'y trouvent en cas d'accident.

Il y a risque de blessure, en particulier lors d'un freinage ou d'un changement brusque de direction.

- ▶ Rangez toujours les objets de manière à ce qu'ils ne puissent pas être projetés dans ces situations ou dans des situations similaires.

- ▶ Veillez toujours à ce qu'aucun objet ne dépasse des bacs de rangement, des filets à bagages ou des filets de rangement.
- ▶ Fermez les bacs de rangement verrouillables avant de prendre la route.
- ▶ Rangez et arrimez toujours les objets lourds, durs, pointus, tranchants, fragiles ou volumineux dans le coffre/compartiment de chargement.

Tenez compte des remarques relatives au chargement du véhicule.

⚠ ATTENTION Risque d'incendie en cas de dépôt d'objets sur le support de téléphone portable

Si vous posez d'autres objets sur le support de téléphone portable, il pourrait notamment y avoir un risque d'incendie.

- ▶ En dehors d'un téléphone portable, ne posez aucun autre objet, notamment en

métal, sur le support de téléphone portable.

! **REMARQUE** Risque d'endommagement d'objets en cas de dépôt sur le support de téléphone portable

Si des objets sont posés sur le support de téléphone portable, ils risquent d'être endommagés par les champs électromagnétiques.

- ▶ Ne posez pas de carte de crédit, de support de données, de forfait de ski ou autre objet sensible aux champs électromagnétiques sur le support de téléphone portable.

! **REMARQUE** Endommagement du support de téléphone portable en cas de contact avec des liquides

Si des liquides se répandent sur le support de téléphone portable, celui-ci risque d'être endommagé.

- ▶ Veillez à ce qu'aucun liquide ne se répande sur le support de téléphone portable.

Tenez toujours compte des remarques relatives aux personnes utilisant des appareils médicaux électroniques (→ page 40).

- En fonction de l'équipement du véhicule, le téléphone portable est relié à l'antenne extérieure du véhicule par l'intermédiaire du module de charge.
- La fonction de charge et la liaison sans fil du téléphone portable avec l'antenne extérieure du véhicule ne sont disponibles que lorsque le véhicule est en marche.
- Il est possible, dans certains cas, que les téléphones portables de petite taille ne puissent pas être rechargés en tout point du support.
- Il est également possible que les téléphones portables de grande taille qui ne reposent pas correctement sur le support ne puissent pas être rechargés ou reliés à l'antenne extérieure du véhicule.

- Il se peut que le téléphone portable chauffe lors du processus de charge. Cela peut également dépendre des applications actuellement ouvertes en arrière-plan.
- Pour une recharge plus efficace et pour la liaison avec l'antenne extérieure du véhicule, enlevez la housse de protection du téléphone portable. Cela ne s'applique pas aux housses de protection nécessaires à la recharge sans fil.

Recharge sans fil du téléphone portable à l'avant

Conditions requises

- Le téléphone portable peut être rechargé sans fil.

Vous trouverez la liste des téléphones portables compatibles sur le <https://www.mercedes-benz-mobile.com/>.

Le véhicule dispose d'une possibilité de recharge sans fil du téléphone portable dans le vide-poches avant de la console centrale.

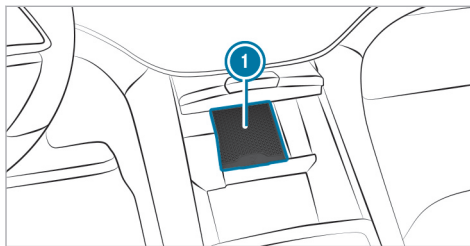

Recharge sans fil du téléphone portable dans le vide-poches avant

- Posez le téléphone portable sur le tapis de charge ① en le centrant le plus possible et en orientant l'écran vers le haut.

Si le symbole de charge s'affiche sur le système multimédia, cela signifie que le téléphone portable est en charge. En outre, les problèmes relatifs à la charge du téléphone portable s'affichent sur l'écran du système multimédia.

- ① Vous pouvez retirer le tapis de charge pour le nettoyer, par exemple à l'eau claire tiède.

Pose et dépose du tapis de sol

⚠ ATTENTION Risque d'accident dû à des objets dans l'espace pour les pieds du conducteur

Des objets dans l'espace pour les pieds du conducteur peuvent limiter la course de la pédale ou bloquer une pédale enfoncée.

Cela compromet la sécurité de fonctionnement- et la sécurité routière du véhicule.

- Ranger tous les objets dans le véhicule de manière sûre afin qu'ils ne puissent pas pénétrer dans l'espace pour les pieds du conducteur.
- Toujours laisser un espace suffisant pour les pédales.
- Toujours fixer les tapis de sol au plancher conformément aux instructions.
- Ne pas utiliser de tapis de sol non fixés et ne pas superposer plusieurs tapis de sol.

Pose du tapis de sol

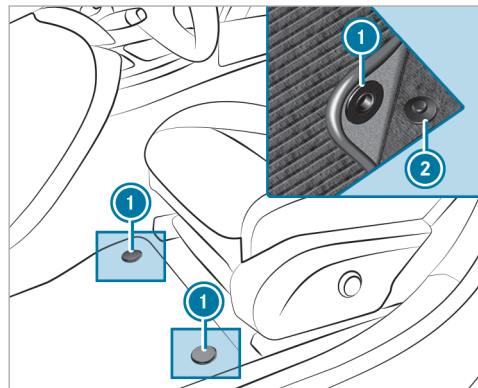

- ▶ Poussez vers l'arrière le siège correspondant et placez le tapis de sol rigide dans l'espace jambes.
- ▶ Enfoncez les boutons-pression ① sur les ergots ②.
- ▶ Réglez le siège correspondant.

Dépose du tapis de sol

- ▶ Poussez vers l'arrière le siège correspondant et détachez le tapis de sol des ergots ②.
- ▶ Réglez le siège correspondant.

Montage et démontage de la hampe de porte-fanion

Montage de la hampe de porte-fanion

La procédure de pose et de dépose de la hampe de porte-fanion est identique côté conducteur et côté passager.

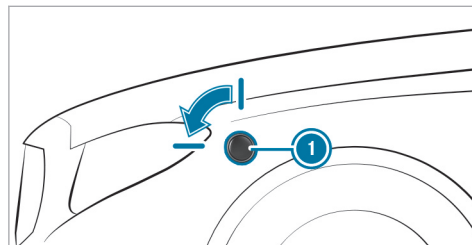

- ▶ Appuyez sur le cache ① et tournez-le vers l'avant, dans le sens de la marche.
- ▶ Enlevez le cache.

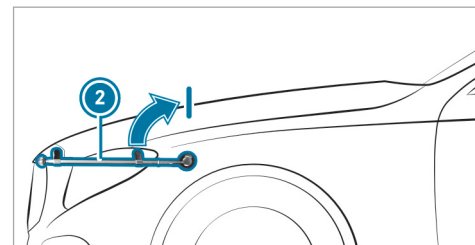

- ▶ Introduisez la hampe de porte-fanion ② à l'horizontale dans l'orifice, puis appuyez dessus.
- ▶ Tournez la hampe de porte-fanion ② dans le sens opposé au sens de la marche jusqu'à ce qu'elle se verrouille à la verticale.

Démontage de la hampe de porte-fanion

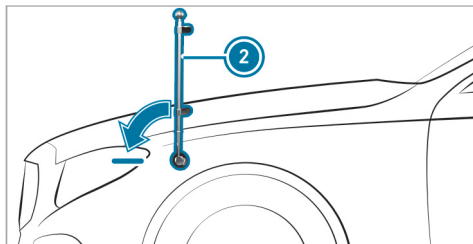

- ▶ Enfoncez la hampe de porte-fanion ② dans l'orifice et tournez-la vers l'avant dans le sens de la marche pour l'amener à l'horizontale.
- ▶ Retirez la hampe de porte-fanion ②.

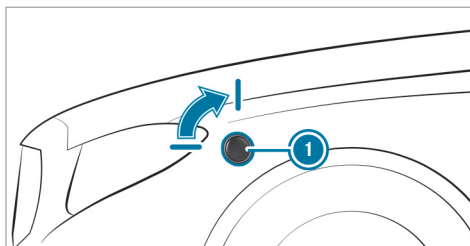

- ▶ Remettez le cache ① en place et tournez-le vers l'arrière dans le sens opposé au sens de la marche jusqu'à ce qu'il se verrouille.
- ⓘ Lorsque la hampe de porte-fanion n'est pas montée sur le véhicule, rangez-la par exemple dans les filets à bagages dans le coffre.

Eclairage extérieur

Remarques relatives aux systèmes d'éclairage et à votre responsabilité

Les différents systèmes d'éclairage du véhicule sont uniquement des aides au conducteur. C'est le conducteur qui est responsable de l'éclairage correct du véhicule en fonction de la luminosité et des conditions de visibilité ambiantes, des dispositions légales ainsi que des conditions de circulation.

Commutateur d'éclairage

Utilisation du contacteur d'éclairage

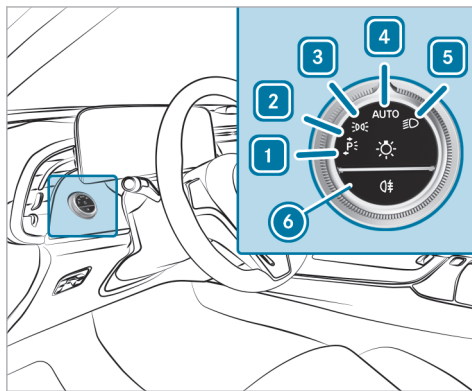

- 1 Feux de stationnement gauches
- 2 Feux de stationnement droits
- 3 Feux de position et éclairage de la plaque d'immatriculation

- 4 **AUTO** Eclairage extérieur automatique (réglage par défaut du commutateur d'éclairage)
- 5 Feux de croisement/feux de route
- 6 Allumage et extinction de l'éclairage antibrouillard arrière

Lors de l'activation des feux de croisement, le voyant des feux de position est désactivé et remplacé par le voyant des feux de croisement .

▶ Immobilisez toujours le véhicule dans un lieu sûr et suffisamment éclairé, conformément aux dispositions légales.

! **REMARQUE** Décharge de la batterie due à l'utilisation des feux de position

N'allumez pas les feux de position pendant plusieurs heures de suite.

En cas de forte décharge de la batterie, les feux de position ou de stationnement s'éteignent automatiquement afin d'assurer le prochain démarrage du véhicule.

L'éclairage extérieur (à l'exception des feux de position et feux de stationnement) s'éteint automatiquement lorsque vous ouvrez la porte conducteur.

- Veuillez tenir compte des remarques sur l'éclairage de localisation (→ page 167).

Allumage de l'éclairage du lieu d'accident

- ▶ Arrêtez le véhicule.
- ▶ Allumez les feux de détresse (→ page 159).
- ▶ Tournez le contacteur d'éclairage de la position **AUTO** sur la position . Les feux de croisement sont allumés bien que le véhicule soit arrêté.

L'éclairage du lieu d'accident est éteint dans les cas suivants:

- Vous éteignez les feux de détresse.
- Vous tournez à nouveau le contacteur d'éclairage sur **AUTO**.
- La batterie est trop déchargée.

Fonctionnement de l'éclairage extérieur automatique

Lorsque le véhicule est en marche, les feux de position, les feux de croisement et l'éclairage de jour sont allumés automatiquement en fonction de la luminosité ambiante.

⚠ ATTENTION Risque d'accident en cas de mauvaise visibilité due à l'extinction des feux de croisement



Si le commutateur d'éclairage se trouve sur **AUTO**, les feux de croisement ne s'allument pas automatiquement en cas de brouillard, de chutes de neige ou d'intempéries pouvant gêner la visibilité tels que les embruns.

- ▶ Dans ces situations, tournez le commutateur d'éclairage sur .

L'éclairage extérieur automatique est une fonction conçue uniquement pour vous aider. Vous êtes responsable de l'éclairage de votre véhicule.

Allumage et extinction de l'éclairage antibrouillard arrière

Conditions requises

- Le commutateur d'éclairage se trouve en position  ou **AUTO**.
- ▶ Appuyez sur la touche .

Tenez compte des dispositions légales et réglementaires spécifiques au pays, relatives à l'utilisation du feu antibrouillard arrière.

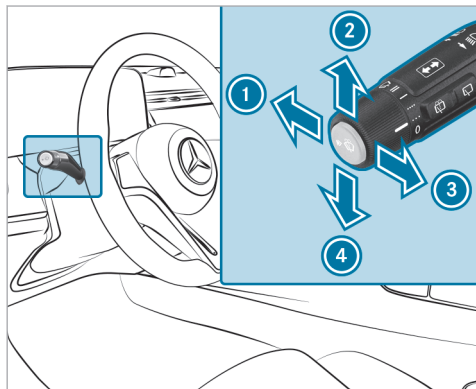

Utilisation du commodo d'éclairage



- ① Feux de route
- ② Clignotants droits
- ③ Appel de phares
- ④ Clignotants gauches

► Sélectionnez la fonction souhaitée à l'aide du commodo.

Allumage des feux de route

- Tournez le commutateur d'éclairage sur  ou **AUTO**.
- Appuyez sur le commodo dans le sens de la flèche ①. Lors de l'activation des feux de route, le voyant des feux de croisement  est désactivé et remplacé par le voyant des feux de route .

Extinction des feux de route

- Poussez le commodo dans le sens de la flèche ① ou tirez-le dans le sens de la flèche ③.

Appel de phares

- Tirez le commodo dans le sens de la flèche ③.

Clignotants

- **Clignotement bref** : actionnez brièvement le commodo dans le sens de la flèche ② ou de la flèche ④ jusqu'au point de résistance. Les clignotants correspondants s'allument 3 fois.

► **Clignotement continu** : actionnez le commodo dans le sens de la flèche ② ou de la flèche ④ au-delà du point de résistance.

Véhicules équipés de l'assistant de changement de voie actif:

- Le clignotement activé par le conducteur peut se prolonger pour la durée du changement de voie.
- Si le conducteur a activé le clignotant juste avant mais qu'un changement de file n'a pas été possible immédiatement, le clignotant peut s'activer automatiquement.

Allumage et extinction des feux de détresse

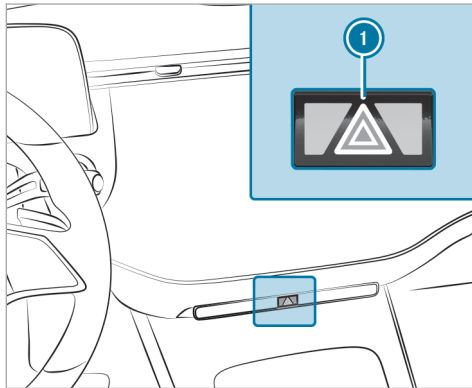

► Appuyez sur la touche ①.

Les feux de détresse s'allument automatiquement dans les situations suivantes:

- L'airbag a été déclenché.

Fonctions adaptatives du système DIGITAL LIGHT

■ Fonctionnement des feux de croisement dynamiques

Grâce à ce système, les phares s'adaptent aux conditions de marche et aux conditions météorologiques. Il comporte également des fonctions avancées pour un éclairage optimisé de la chaussée.

① La disponibilité des fonctions dépend du pays.

Le système comprend les fonctions suivantes:

- Eclairage actif dans les virages (→ page 159)
- Eclairage d'intersection (→ page 160)
- Eclairage autoroute (→ page 160)
- Eclairage antibrouillard optimisé (→ page 160)
- Eclairage en cas de mauvais temps (→ page 161)
- Eclairage ville (→ page 161)
- Compensation topographique (→ page 161)

Le système fonctionne uniquement dans l'obscurité.

■ Fonctionnement de l'éclairage actif dans les virages

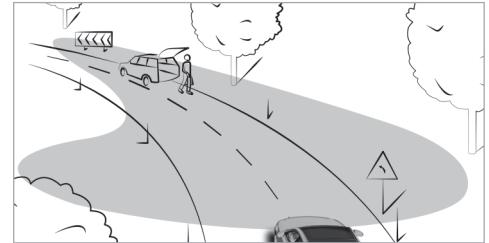

- Les phares suivent les mouvements de braquage.
- Les zones importantes continuent d'être éclairées pendant la marche.

Les fonctions sont activées lorsque les feux de croisement sont allumés.

En fonction de l'équipement du véhicule, le tracé de la voie que vous empruntez est évalué et l'éclairage actif dans les virages est commandé de manière anticipée.

■ Fonctionnement de l'éclairage d'intersection

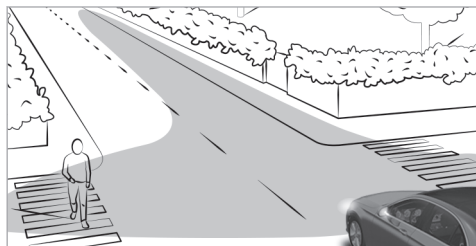

L'éclairage d'intersection augmente considérablement l'angle d'éclairage de la chaussée qu'emprunte le véhicule et permet ainsi de mieux repérer les virages serrés, par exemple. L'éclairage d'intersection ne peut être activé que lorsque les feux de croisement sont allumés.

La fonction est active dans les cas suivants :

- si vous roulez à moins de 25 mph (40 km/h) et que les clignotants sont allumés ou que le volant est braqué
- si vous roulez entre 25 mph (40 km/h) et 43 mph (70 km/h) et que le volant est braqué

Fonction carrefour giratoire et fonction carrefour (Canada) : l'éclairage d'intersection est activé des 2 côtés. L'activation s'effectue sur la base de l'évaluation de la position de navigation actuelle du véhicule. Il reste activé jusqu'à ce que vous ayez quitté le rond-point ou le carrefour.

■ Fonctionnement de l'éclairage autoroute (Canada)

L'éclairage autoroute augmente la portée et l'intensité de l'éclairage et offre davantage de visibilité.

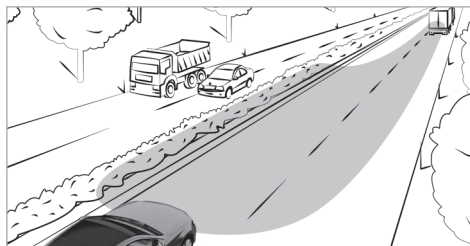

La fonction est activée lorsqu'un trajet sur autoroute est détecté comme suit :

- par l'intermédiaire de la vitesse du véhicule
- par l'intermédiaire de la caméra multifonction
- par l'intermédiaire de la navigation

La fonction n'est pas active dans les cas suivants :

- si vous roulez à moins de 50 mph (80 km/h)

■ Fonctionnement de l'éclairage antibrouillard optimisé (Canada)

L'éclairage antibrouillard optimisé réduit l'auto-éblouissement et améliore l'éclairage du bord de la voie.

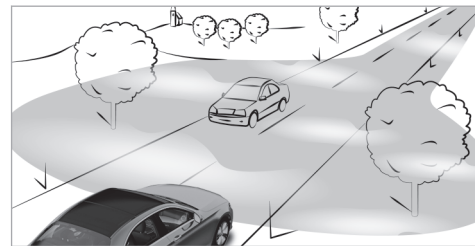

La fonction est activée automatiquement à la condition suivante:

- si vous roulez à moins de 43 mph (70 km/h) et que l'éclairage antibrouillard arrière est allumé

La fonction est désactivée automatiquement dans les conditions suivantes:

- si vous roulez à plus de 62 mph (100 km/h)
- si l'éclairage antibrouillard arrière est éteint

■ Fonctionnement de l'éclairage en cas de mauvais temps (Canada)

L'éclairage en cas de mauvais temps réduit les reflets dus à la pluie par une atténuation ciblée de certaines zones du phare. Le conducteur et les autres usagers sont ainsi moins éblouis.

■ Fonctionnement de l'éclairage ville (Canada)

L'éclairage ville améliore l'éclairage des zones latérales en cycle urbain en répartissant la lumière de manière plus large.

La fonction est active dans les cas suivants:

- lorsque vous roulez à faible vitesse

- lorsque vous roulez dans des zones éclairées en cycle urbain

■ Fonctionnement de la compensation topographique

Sur la base des données cartographiques disponibles, le système d'éclairage anticipe les différences de niveau de la chaussée. De cette manière, la portée de l'éclairage est maintenue quasiment constante dans les montées et dans les descentes.

- ① Cette fonction est disponible uniquement sur les véhicules équipés d'un système multimédia avec navigation.

■ Fonctions d'assistance du DIGITAL LIGHT

Le DIGITAL LIGHT complète visuellement les systèmes d'assistance à la conduite. Il projette pendant la marche des graphiques du système d'aide devant le véhicule. Le DIGITAL LIGHT peut ainsi aider le conducteur dans des situations critiques.

- ① La disponibilité des fonctions dépend du pays.
- ① Les fonctions d'assistance du DIGITAL LIGHT peuvent constituer un équipement on-demand (→ page 31).

Le système est actif lorsque l'assistant des feux de route est activé.

Spotlight

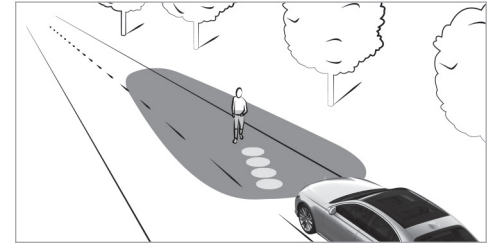

La fonction spot fonctionne en arrière-plan et signale par quatre brefs clignotements des phares les personnes détectées à l'intérieur de la ligne de délimitation de la voie. Le conducteur est aussi averti par une projection du symbole sur la position de la personne.

La fonction est activée dans les conditions suivantes:

- Vous roulez en dehors d'agglomérations éclairées.

- Le système détecte une ligne de délimitation de la voie.

Remarques

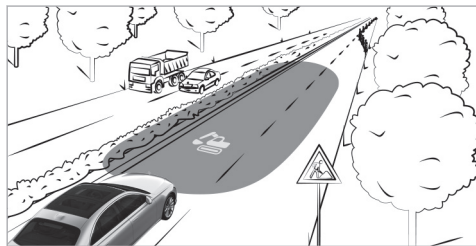

Lorsque l'assistant de signalisation routière détecte un chantier, le système fournit l'assistance suivante:

- A l'entrée d'un chantier, un symbole correspondant est projeté sur la chaussée.

Tenez compte des limites système imposées par l'assistant de signalisation routière (→ page 297).

Alerte de collision

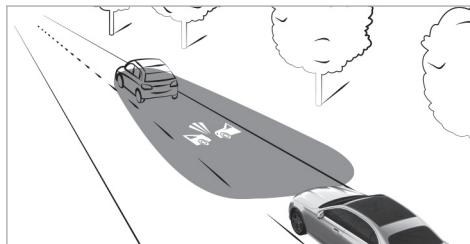

A une vitesse égale ou supérieure à 19 mph (30 km/h), si vous ne respectez pas la distance de sécurité, un symbole d'alerte de collision est projeté sur la chaussée.

Tenez compte des limites système imposées par le freinage d'urgence assisté actif (→ page 291).

Signalement de changement de voie

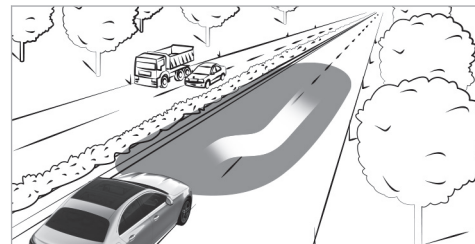

A une vitesse égale ou supérieure à 19 mph (30 km/h), le tracé du changement de voie est signalé par un clignotement en cas de changement de voie assisté.

Tenez compte des limites système imposées par l'assistant de changement de voie actif (→ page 286).

Avertissement de franchissement de ligne et d'angle mort

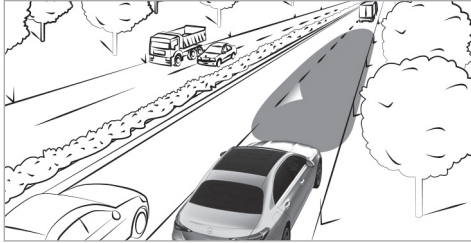

A une vitesse égale ou supérieure à 19 mph (30 km/h), un triangle est projeté sur la chaussée pour indiquer une correction de trajectoire et afficher sa direction dans les cas suivants:

- Vous changez de voie involontairement.
Tenez compte des limites système imposées par l'assistant de franchissement de ligne actif (→ page 306).
- Vous actionnez le clignotant alors qu'un objet ou un obstacle se trouve dans l'angle mort.

Tenez compte des limites système imposées par l'assistant d'angle mort actif (→ page 302).

Allumage et extinction des feux de croisement dynamiques

Conditions requises

- Le véhicule est en marche.

Système multimédia:

→ ► Réglages ► Eclairage
►► DIGITAL LIGHT

- Activez ou désactivez **Feux de croisement dynamiques**.

Activation et désactivation des fonctions d'assistance étendues

- ① La disponibilité des fonctions dépend du pays.
- ① Cette fonction est un équipement on-demand (→ page 31).
- Sélectionnez **Assistance par projections**.
- Activez ou désactivez les projections à volonté.

- Activez ou désactivez **Projection en cas d'éclairage de localisation/arrêt du véhicule**. Lorsque vous ouvrez le véhicule et lorsque vous arrêtez le véhicule, une mise en scène d'accueil et de prise de congé à haute résolution est exécutée sur une brève période à l'extérieur si l'éclairage de localisation est activé ou si la durée d'extinction temporisée est activée. Vous pouvez choisir entre la mise en scène **Digital Rain** et **Star Wave**.

- ① Informations supplémentaires relatives à l'éclairage de localisation (→ page 167)
Informations supplémentaires relatives à la durée d'extinction temporisée extérieure (→ page 167)

Assistant de feux de route adaptatif

Fonctionnement de l'assistant adaptatif des feux de route

⚠ ATTENTION Risque d'accident bien que l'assistant de feux de route adaptatifs soit activé

L'assistant de feux de route adaptatifs ne réagit pas aux:

- Usagers qui n'ont pas d'éclairage propre, tels que les piétons
- Usagers dont l'éclairage est faible, tels que les cyclistes
- Usagers dont l'éclairage est masqué, par exemple par une glissière de sécurité

Dans de très rares cas, l'assistant de feux de route adaptatifs ne réagit pas ou pas à temps aux autres usagers équipés d'un éclairage propre.

Dans ces situations ou dans des situations similaires, l'allumage des feux de route auto-

matiques n'est alors pas désactivé ou est tout de même activé.

► Soyez toujours attentif aux conditions de circulation et éteignez les feux de route à temps.

L'assistant adaptatif des feux de route ne peut pas tenir compte des conditions routières et météorologiques ni des conditions de circulation.

La détection peut être limitée dans les cas suivants:

- lorsque les conditions de visibilité sont mauvaises (en cas de brouillard, de forte pluie ou de chutes de neige, par exemple)
- lorsque les capteurs sont encrassés ou masqués

L'assistant adaptatif des feux de route est uniquement un système d'aide. Vous êtes responsable de l'éclairage correct du véhicule en fonction de la luminosité et des conditions de visibilité ambiantes ainsi que des conditions de circulation.

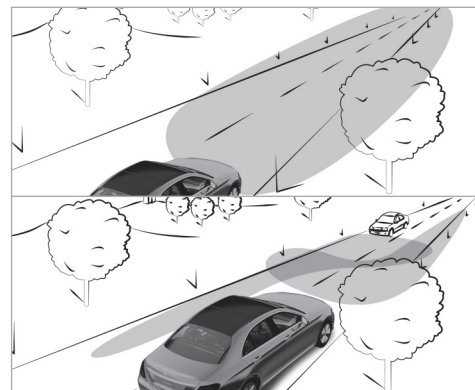

L'assistant adaptatif des feux de route commute automatiquement entre les types de feux suivants:

- Feux de croisement
- Feux de route

Si vous roulez à plus de 19 mph (30 km/h):

- Si aucun autre usager n'est détecté, les feux de route s'allument automatiquement.

Dans les cas suivants, les feux de route s'éteignent automatiquement:

- si vous roulez à moins de 16 mph (25 km/h)
 - lorsque d'autres usagers sont détectés
 - si l'éclairage des routes est suffisant
- i** Le capteur optique du système se trouve derrière le pare-brise, au niveau de l'unité de commande au toit.

■ Activation et désactivation de l'assistant de feux de route adaptatifs

Activation

- ▶ Tournez le contacteur d'éclairage sur **AUTO**.
- ▶ Allumez les feux de route par l'intermédiaire du commodo.
Lorsque vous activez l'assistant adaptatif des feux de route, le voyant  qui se trouve sur l'écran conducteur s'allume.

Désactivation

- ▶ Eteignez les feux de route par l'intermédiaire du commodo.

Assistant de feux de route adaptatifs Plus

■ Fonctionnement de l'assistant de feux de route adaptatifs Plus (Canada)

⚠ ATTENTION Risque d'accident bien que l'assistant de feux de route adaptatifs Plus soit activé

L'assistant de feux de route adaptatifs Plus ne réagit pas aux:

- Usagers qui n'ont pas d'éclairage propre, tels que les piétons
- Usagers dont l'éclairage est faible, tels que les cyclistes
- Usagers dont l'éclairage est masqué, par exemple par une glissière de sécurité

Dans de très rares cas, l'assistant de feux de route adaptatifs Plus ne réagit pas ou pas à temps aux autres usagers équipés d'un éclairage propre.

Dans ces situations ou dans des situations similaires, l'allumage des feux de route auto-

miques n'est alors pas désactivé ou est tout de même activé.

- ▶ Soyez toujours attentif aux conditions de circulation et éteignez les feux de route à temps.

L'assistant de feux de route adaptatifs Plus ne peut pas tenir compte des conditions routières et météorologiques ni des conditions de circulation.

La détection peut être limitée dans les cas suivants:

- lorsque les conditions de visibilité sont mauvaises (en cas de brouillard, de forte pluie ou de chutes de neige, parexemple)
- lorsque les capteurs sont encrassés ou masqués

L'assistant de feux de route adaptatifs PLUS est uniquement un système d'aide. Vous êtes responsable de l'éclairage correct du véhicule en fonction de la luminosité et des conditions de visibilité ambiantes ainsi que des conditions de circulation.



L'assistant de feux de route adaptatifs Plus commute automatiquement entre les types de feux suivants:

- Feux de croisement
- Feux de route partiels
- Feux de route
- Feux de route ULTRA RANGE

Les feux de route ULTRA RANGE augmentent la luminosité de l'éclairage presque jusqu'au maximum autorisé par la loi.

Les feux de route partiels évitent d'autres usagers dans la zone des feux de route. Ils ne les aveuglent pas tout en permettant au conducteur d'avoir le plein éclairage des feux de route à côté des véhicules évités. Les panneaux fortement réfléchissants sont par ailleurs éclairés avec une intensité réduite.

Si vous roulez à moins de 16 mph (25 km/h) ou que l'éclairage des routes est suffisant:

- Les feux de route partiels et les feux de route s'éteignent automatiquement.

Si vous roulez à plus de 19 mph (30 km/h):

- Si aucun autre usager n'est détecté, les feux de route s'allument automatiquement.
- Lorsque d'autres usagers sont détectés, les feux de route partiels s'allument automatiquement.

Si vous roulez à moins de 25 mph (40 km/h):

- Les feux de route ULTRA RANGE s'éteignent automatiquement.

Si vous roulez à plus de 31 mph (50 km/h):

- Si aucun autre usager n'est détecté, que la chaussée est rectiligne et qu'il ne pleut pas fort, les feux de route ULTRA RANGE s'allument automatiquement.
- Lorsque d'autres usagers sont détectés, les feux de route partiels s'allument automatiquement.
- Si des panneaux hautement réfléchissants sont détectés, les feux de route ULTRA RANGE s'éteignent automatiquement.

i Le capteur optique du système se trouve derrière le pare-brise, au niveau de l'unité de commande au toit.

■ Activation et désactivation de l'assistant de feux de route adaptatifs Plus (Canada)

Activation

▶ Tournez le contacteur d'éclairage sur **AUTO**.

- ▶ Allumez les feux de route par l'intermédiaire du commodo.
Lorsque vous activez l'assistant de feux de route adaptatifs Plus, le voyant  qui se trouve sur l'écran conducteur s'allume. Si les feux de route partiels ou les feux de route sont activés, le voyant bleu correspondant est également allumé.

Désactivation

- ▶ Eteignez les feux de route par l'intermédiaire du commodo.

Réglage des feux de croisement

Système multimédia:

-  » Réglages » Eclairage
- » DIGITAL LIGHT » Feux croisement

- ▶ Sélectionnez **Circulation à droite**, **Circulation à gauche** ou **Automatique**.

Allumage et extinction de l'éclairage de jour

Système multimédia:

-  » Réglages » Eclairage
- » DIGITAL LIGHT

- ▶ Allumez ou éteignez l'**éclairage de jour**.
- ⓘ Sur les véhicules sans phares DIGITAL LIGHT, vous pouvez allumer ou éteindre l'éclairage de jour dans le menu **éclairage extérieur**.
- ⓘ La disponibilité de la fonction dépend du pays.

Réglage de la durée d'extinction temporisée de l'éclairage extérieur

Système multimédia:

-  » Réglages » Eclairage
- » Eclairage intérieur/extérieur
- » Temporisation éclairage extérieur

- ▶ Réglez une durée d'extinction temporisée. Lorsque vous arrêtez le véhicule, l'éclairage extérieur est activé pendant le temps réglé.

Activation et désactivation de l'éclairage de localisation

Système multimédia:

-  » Réglages » Eclairage
- » Eclairage intérieur/extérieur

- ▶ Activez ou désactivez **Eclairage de localisation**.

Si la fonction est activée, l'éclairage extérieur fonctionne durant 40 secondes après le déverrouillage du véhicule ou après l'ouverture de la porte conducteur lorsque le véhicule n'a pas été verrouillé après avoir été arrêté. Au démarrage du véhicule, l'éclairage de localisation est désactivé et l'éclairage extérieur automatique est activé.

Eclairage intérieur

Réglage de l'éclairage intérieur

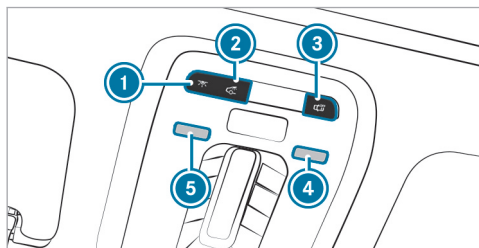

- ① Allumage et extinction de l'éclairage intérieur avant.
- ② Allumage et extinction de l'éclairage intérieur arrière.
- ③ Activation et désactivation de la commande automatique de l'éclairage intérieur.

▶ **Allumage et extinction des spots de lecture :** placez la main sous le spot de lecture ④ ou ⑤.

Unité de commande incorporée à la poignée de maintien arrière

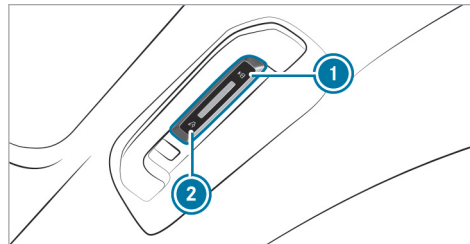

- ① Spot de lecture sur le côté correspondant du véhicule
- ② Éclairage intérieur arrière

▶ **Allumage des spots de lecture :** appuyez sur la touche ①.
Le spot de lecture, l'éclairage intérieur incorporé à la poignée de maintien et le plafonnier s'allument sur le côté correspondant du véhicule.

▶ **Extinction des spots de lecture :** appuyez 1 ou 2 fois sur la touche ①.

Lorsque vous appuyez une première fois, l'éclairage intérieur incorporé à la poignée de maintien et le plafonnier s'éteignent sur le côté correspondant du véhicule.

Lorsque vous appuyez une deuxième fois, le spot de lecture s'éteint sur le côté correspondant du véhicule.

▶ **Allumage et extinction de l'éclairage intérieur arrière :** appuyez sur la touche ②.

Les spots de lecture, l'éclairage intérieur incorporé à la poignée de maintien et les plafonniers s'allument ou s'éteignent des 2 côtés du véhicule.

Réglage de l'éclairage d'ambiance

Système multimédia :

- ▶ ▶▶ Confort
- ▶▶ Eclairage d'ambiance

Réglage de la couleur

▶ Sélectionnez Couleur.

- ▶ Sélectionnez **Monochrome** ou **Multicolore**.
- ▶ Réglez la couleur ou l'univers coloré souhaité.

Réglage de la luminosité

- ▶ Sélectionnez **Luminosité**.
- ▶ Réglez la luminosité.
- ⓘ L'éclairage d'ambiance commute automatiquement entre le mode jour et le mode nuit en fonction de la luminosité ambiante.

Activation de la luminosité pour les zones

- ▶ Sélectionnez **Luminosité**.
- ▶ Désactivez **Coupler les zones**.
Les zones **Direct**, **Indirect** et **Accentué** peuvent être réglées séparément.
- ⓘ Sur les véhicules avec éclairage d'ambiance actif, vous pouvez également régler la zone **Band. lum.**

Activation des effets

⚠ ATTENTION Risque d'accident en cas de non-activation des effets de l'éclairage d'ambiance et de l'éclairage d'ambiance actif

Les effets d'Assistance alertes ne sont complètement actifs que lorsque les systèmes d'aide à la conduite ou de sécurité active concernés sont activés dans le menu Assistance à la conduite.

- ▶ Assurez-vous que les systèmes d'aide à la conduite ou de sécurité active concernés sont activés.

- ⓘ Tenez compte des remarques relatives aux systèmes d'aide à la conduite et à votre responsabilité, sinon vous risquez de ne pas être averti des dangers qui pourraient se présenter (→ page 259).
- ▶ Sélectionnez **Effets**.
- ▶ Activez l'effet souhaité.
- ⓘ Selon l'équipement du véhicule, différents effets sont disponibles.

Effets de confirmation

- **Climatisation**: lorsque le réglage de la température du véhicule est modifié, la couleur de l'éclairage d'ambiance change brièvement.
- **Assistant vocal**: sur les véhicules avec éclairage d'ambiance actif, l'assistant vocal s'anime visuellement.
- **Bonjour**: lorsque vous montez dans le véhicule, une animation lumineuse particulière est exécutée.

Effets d'assistances d'alerte

- **Avertisseur de sortie**: si un objet est détecté dans l'angle mort lors de la descente du véhicule, l'éclairage d'ambiance clignote en rouge dans la porte concernée.
Pour de plus amples informations sur l'avertisseur de sortie, voir (→ page 302).
- **Assistant franchissement ligne actif**: en cas d'alerte émise par l'assistant de franchissement de ligne actif, l'éclairage d'ambiance actif clignote en rouge.

Informations supplémentaires relatives à l'assistant de franchissement de ligne actif (→ page 306).

- **Freinage d'urgence assisté actif:** en cas d'alerte émise par le freinage d'urgence assisté actif, l'éclairage d'ambiance actif clignote en rouge clair au centre du poste de conduite.

Informations supplémentaires relatives au freinage d'urgence assisté actif (→ page 291).

- **Assistant d'angle mort actif:** sur les véhicules avec éclairage d'ambiance actif, l'éclairage d'ambiance clignote en rouge sur le côté concerné en cas d'alerte émise par l'assistant d'angle mort actif.

Informations supplémentaires relatives à l'assistant d'angle mort actif (→ page 302).

- Assistant de stationnement **PARKTRONIC:** les informations des capteurs de stationnement sont représentées en couleur pendant les manœuvres.

Informations supplémentaires relatives à l'assistant de stationnement **PARKTRONIC:** (→ page 318)

Animation multicolore

- La combinaison de couleur réglée varie en fonction d'un rythme défini.

Visualisation sonore

- La fonction Visualisation sonore souligne visuellement le contenu du morceau de musique en cours selon la couleur réglée de la lumière.

- ① Sur les véhicules équipés de l'éclairage d'ambiance actif, une animation est exécutée.
- ① Les confirmations souhaitées et assistances d'alerte peuvent être activées ou désactivées dans le menu affiché par l'intermédiaire du symbole . Différentes confirmations et assistances d'alerte sont disponibles selon l'équipement.
- ① Si la luminosité est réglée à un faible niveau, les animations d'avertissement sont réalisées avec une luminosité de base plus forte.

Activation ou désactivation de la durée d'extinction temporisée

Système multimédia:

- ➔  ➔ Réglages ➔ Eclairage
- ➔ Eclairage intérieur/extérieur
- ➔ Temporisation éclairage intérieur

- ▶ Activez ou désactivez **Temporisation éclairage intérieur**.
Lorsque cette fonction est activée, l'éclairage intérieur est allumé pendant une courte période après la fin du trajet.

Essuie-glaces et lave-glace

Mise en marche et arrêt des essuie-glaces du pare-brise

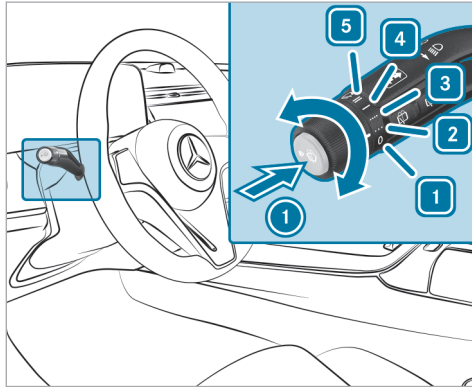

- 1 0 Arrêt des essuie-glaces
- 2 ●●● Balayage automatique normal
- 3 ●●●● Balayage automatique fréquent

- 4 — Balayage continu lent
- 5 — Balayage continu rapide

- ▶ Tournez le commodo sur la position correspondante 1 - 5.
- ▶ **Balayage unique :** appuyez sur la touche 1 jusqu'au point de résistance.
- ▶ **Balayage avec liquide de lave-glace :** appuyez sur la touche 1 au-delà du point de résistance.
- ① Tenez compte des remarques relatives au lavage du véhicule dans une station de lavage (→ page 429)

Remplacement des balais d'essuie-glace du pare-brise

⚠ ATTENTION Risque de coincement lors du remplacement des balais d'essuie-glace par la mise en marche des essuie-glaces

Si les essuie-glaces se mettent en marche lors du remplacement des balais d'essuie-glace,

vous risquez d'être coincé par le bras d'essuie-glace.

- ▶ Veillez à toujours arrêter les essuie-glaces et le véhicule, et à couper le contact, avant de remplacer les balais d'essuie-glace.

Mise des bras d'essuie-glace en position de remplacement

- ▶ Mettez le véhicule en marche et arrêtez-le immédiatement.
- ▶ Appuyez pendant 3 secondes environ sur la touche du commodo dans les 15 secondes qui suivent environ (→ page 171). Les bras d'essuie-glace se mettent en position de remplacement.
- ① Selon la date de production du véhicule, différentes variantes de balais d'essuie-glace sont utilisées.

Dépose des balais d'essuie-glace (variante 1)

- ▶ Ecartez les bras d'essuie-glace du pare-brise.

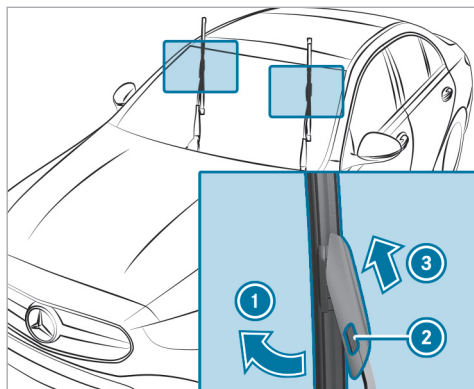

- ▶ Tenez le bras d'essuie-glace d'une main. Avec l'autre main, repoussez le balai d'essuie-glace du bras d'essuie-glace dans le sens de la flèche ① jusqu'en butée.
- ▶ Appuyez sur le bouton de déverrouillage ②.
- ▶ Retirez le balai d'essuie-glace du bras d'essuie-glace dans le sens de la flèche ③.

Dépose des balais d'essuie-glace (variante 2)

- ▶ Ecartez les bras d'essuie-glace du pare-brise.

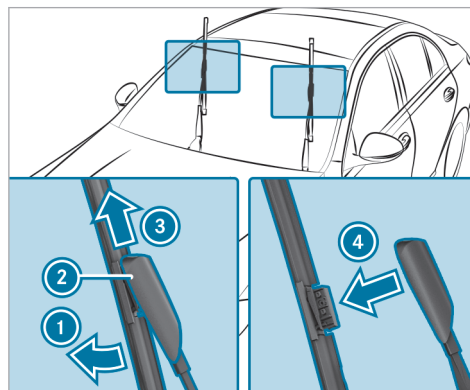

- ▶ Tenez le bras d'essuie-glace d'une main. Avec l'autre main, repoussez le balai d'essuie-glace du bras d'essuie-glace dans le sens de la flèche ① jusqu'en butée.

- ▶ Poussez le verrou ② dans le sens de la flèche ③ jusqu'à ce qu'il s'encliquette en position de dépose.
- ▶ Retirez le balai d'essuie-glace du bras d'essuie-glace dans le sens de la flèche ④.

Pose des balais d'essuie-glace (variante 1)

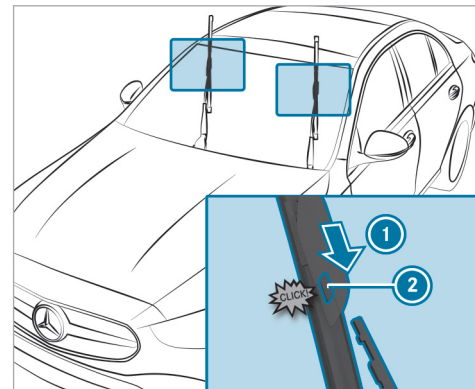

- ▶ Insérez le balai d'essuie-glace neuf sur le bras d'essuie-glace dans le sens de la flèche ①.

jusqu'à ce que le bouton de déverrouillage ② s'encliquette.

- ▶ Vérifiez que le balai d'essuie-glace est bien fixé.
- ▶ Rabattez les bras d'essuie-glace sur le pare-brise.
- ▶ Mettez le véhicule en marche.
- ▶ Appuyez sur la touche  du commodo. Les bras d'essuie-glace se remettent dans la position initiale.
- ▶ Arrêtez le véhicule.

Pose des balais d'essuie-glace (variante 2)

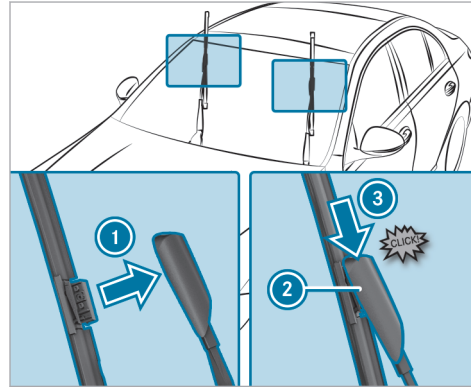

- ▶ Insérez le nouveau balai d'essuie-glace dans le bras d'essuie-glace, dans le sens de la flèche ①.
- ▶ Poussez le verrou ② dans le sens de la flèche ③ jusqu'à ce qu'il s'encliquette en position de verrouillage.

- ▶ Vérifiez que le balai d'essuie-glace est bien fixé.
- ▶ Rabattez les bras d'essuie-glace sur le pare-brise.
- ▶ Mettez le véhicule en marche.
- ▶ Appuyez sur la touche  du commodo. Les bras d'essuie-glace se remettent dans la position initiale.
- ▶ Arrêtez le véhicule.

Indicateur d'encrassement

Un indicateur d'encrassement est monté à l'extrémité des balais d'essuie-glace nouvellement montés.

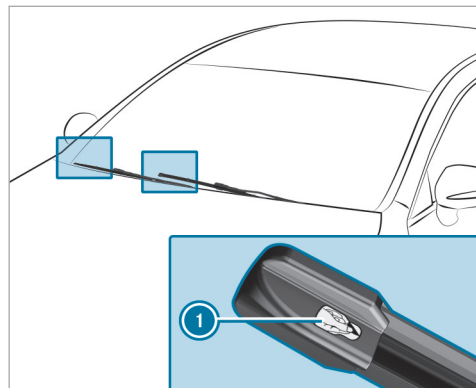

► Retirez la feuille de protection ❶ de l'indicateur d'encrassement.

Vous devez remplacer les balais d'essuie-glace lorsque l'indicateur d'encrassement passe du noir au jaune.

Rétroviseurs

Commande des rétroviseurs extérieurs

⚠ **ATTENTION** Risque d'accident en cas de modification des réglages du véhicule pendant la marche

Vous risquez de perdre le contrôle du véhicule dans les situations suivantes en particulier:

- si vous réglez le siège conducteur, l'appui-tête, le volant ou le rétroviseur pendant la marche
- si vous bouclez votre ceinture de sécurité pendant la marche

► Avant de démarrer le véhicule, réglez en particulier le siège conducteur, l'appui-tête, le volant et le rétroviseur, et bouclez votre ceinture de sécurité.

⚠ **ATTENTION** Risque d'accident lié à une erreur d'appréciation de la distance lors de l'utilisation du rétroviseur côté passager

Le rétroviseur extérieur côté passager donne une image réduite. Les objets visibles sont plus près qu'ils ne le paraissent.

► Par conséquent, déterminez toujours la distance réelle par rapport aux usagers qui roulent derrière vous en jetant un coup d'œil par-dessus votre épaule.

Réglage des rétroviseurs extérieurs

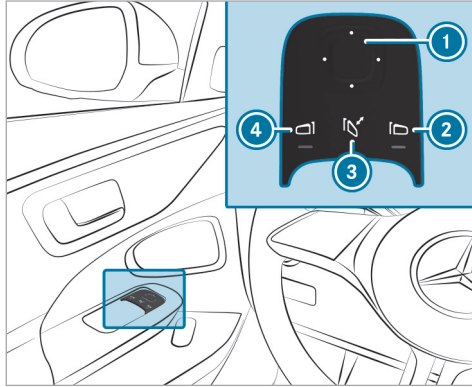

▶ Appuyez sur la touche ② ou ④ pour sélectionner le rétroviseur requis.

① Sur les véhicules avec assistant intérieur MBUX et caméra conducteur, le rétroviseur extérieur requis peut également être présélectionné automatiquement par un mouvement

naturel de la tête vers la gauche ou la droite (→ page 367).

▶ Réglez la position du rétroviseur sélectionné avec la touche ①.

Rabattement et déploiement des rétroviseurs extérieurs (véhicules équipés de rétroviseurs extérieurs rabattables électriquement)

▶ Appuyez brièvement sur la touche ③.

① Lorsque la batterie a été débranchée ou déchargée, vous devez actionner brièvement les rétroviseurs extérieurs avec la touche ③. Ce n'est qu'ainsi que le rabattement automatique des rétroviseurs fonctionne.

Emboîtement des rétroviseurs extérieurs

Lorsqu'un rétroviseur extérieur a été déboîté violemment, procédez de la manière suivante.

▶ Véhicules sans rétroviseurs extérieurs rabattables électriquement: remettez manuellement le rétroviseur extérieur dans sa position correcte jusqu'à ce qu'il s'enclenche de manière audible.

▶ Véhicules équipés de rétroviseurs extérieurs rabattables électriquement: maintenez la touche ③ appuyée.

Vous entendrez un clic suivi d'un bruit de verrouillage. Le rétroviseur extérieur se met dans sa position correcte.

Fonctionnement des rétroviseurs à commutation jour/nuit automatique

⚠ ATTENTION Risque de brûlure par l'acide et d'intoxication en cas de contact avec le liquide électrolytique du rétroviseur à commutation jour/nuit

En cas de bris du miroir d'un rétroviseur à commutation jour/nuit automatique, du liquide électrolytique peut s'échapper.

Le liquide électrolytique est dangereux pour la santé et provoque des irritations. Il ne doit pas entrer en contact avec la peau, les yeux, les voies respiratoires ou les vêtements ni être ingéré.

- ▶ En cas de contact avec du liquide électrolytique, tenez compte des points suivants:
- Si du liquide électrolytique entre en contact avec la peau, rincez immédiatement les zones de peau touchées avec de l'eau et consultez immédiatement un médecin.
 - Si du liquide électrolytique entre en contact avec les yeux, rincez immédiatement et soigneusement avec de l'eau claire et consultez immédiatement un médecin.
 - En cas d'ingestion de liquide électrolytique, rincez immédiatement la bouche avec soin. Ne provoquez pas de vomissements. Consultez immédiatement un médecin.
 - Changez immédiatement de vêtements s'ils ont été souillés par le liquide électrolytique.
 - En cas de réaction allergique, consultez immédiatement un médecin.

Le rétroviseur intérieur et le rétroviseur extérieur côté conducteur passent automatiquement en position nuit lorsque la lumière des phares des véhicules qui suivent atteint le capteur du rétroviseur intérieur.

Limites système

Le système ne passe pas sur la position nuit dans les situations suivantes:

- Le moteur du véhicule est arrêté.
- La marche arrière est engagée.
- L'éclairage intérieur est allumé.

Fonctionnement de la position marche arrière du rétroviseur extérieur côté passager

La position marche arrière du rétroviseur vous aide lors des manœuvres de stationnement.

Dans les situations suivantes, le rétroviseur extérieur côté passager bascule vers le bas en direction de la roue arrière côté passager:

- La position marche arrière du rétroviseur est mémorisée (→ page 177).

- Le rétroviseur côté passager est sélectionné.
- La marche arrière est engagée.

Le rétroviseur extérieur côté passager reprend sa position dans les situations suivantes:

- Vous mettez la boîte de vitesses sur une autre position de la boîte de vitesses.
- Vous roulez à plus de 9 mph (15 km/h).
- Vous appuyez sur la touche de sélection du rétroviseur extérieur côté conducteur.

Mémorisation de la position marche arrière du rétroviseur extérieur côté passager par l'intermédiaire de la marche arrière

Mémorisation

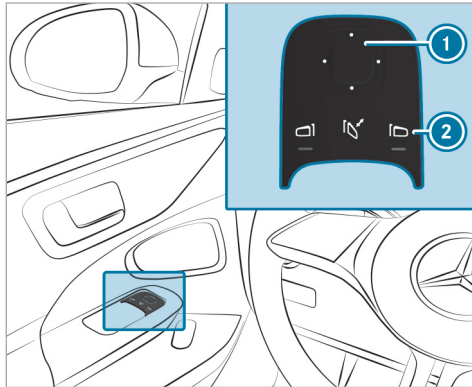

- ▶ Sélectionnez le rétroviseur extérieur côté passager avec la touche ②.
- ▶ Engagez la marche arrière.

- ▶ Mettez le rétroviseur extérieur côté passager dans la position marche arrière du rétroviseur souhaitée avec la touche ①.

Rappel

- ▶ Sélectionnez le rétroviseur extérieur côté passager avec la touche ②.
- ▶ Engagez la marche arrière.
Le rétroviseur extérieur côté passager pivote jusqu'à la position marche arrière du rétroviseur mémorisée.

Activation et désactivation du rabattement automatique des rétroviseurs

Système multimédia:

- ▶  ▶ Réglages ▶ Véhicule
- ▶ Ouverture/fermeture
- ▶ Activez ou désactivez **Rabattement autom. rétroviseurs.**

Vue d'ensemble des systèmes de climatisation

Remarques relatives à la climatisation

Afin que le climatiseur, le système de surveillance de la pollution et la filtration de l'air fonctionnent correctement, il faut toujours utiliser un filtre à air intérieur en association avec un préfiltre côté compartiment moteur. Utilisez des filtres recommandés et agréés par Mercedes-Benz. Confiez toujours les travaux de maintenance à un atelier qualifié.

Vue d'ensemble de la barre de climatisation THERMATIC

Les voyants indiquent que la fonction correspondante est activée.

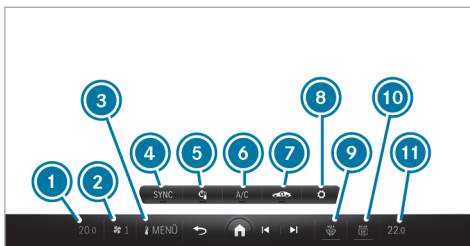

Ligne de climatisation à l'avant sur l'écran central (exemple). L'affichage de la ligne de climatisation dépend des réglages effectués.

- ① Augmentation ou diminution de la température (côté conducteur)
- ② Augmentation, diminution du débit d'air ou mise en marche de la climatisation (côté conducteur) (→ page 180)
- ③ Affichage du menu de climatisation (→ page 182)
- ④ Fonction de synchronisation (→ page 185)
- ⑤ Mise en marche et arrêt de la climatisation (→ page 180)

- ⑥ Activation et désactivation de la fonction A/C (→ page 183)
 - ⑦ Activation et désactivation du mode recyclage d'air (→ page 185)
 - ⑧ Réglages
 - ⑨ Dégivrage du pare-brise
 - ⑩ Exemple: mise en marche et arrêt du chauffage de lunette arrière. Vous pouvez encore affecter librement ce bouton sous Réglages.
 - ⑪ Augmentation ou diminution de la température (côté passager)
- ⓘ En cas d'appel entrant, le débit d'air est automatiquement réduit. Vous pouvez encore régler le débit d'air manuellement via ②.
- ⓘ La disponibilité de certaines fonctions dépend du pays et de l'équipement du véhicule.

Vue d'ensemble de la barre de climatisation THERMOTRONIC

Les voyants indiquent que la fonction correspondante est activée.

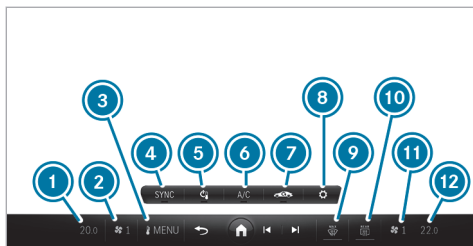

Ligne de climatisation à l'avant sur l'écran central (exemple). L'affichage de la ligne de climatisation dépend des réglages effectués.

- ① Augmentation ou diminution de la température (à l'avant, côté gauche)
- ② Augmentation, diminution du débit d'air ou activation de la climatisation (à l'avant, côté gauche) (→ page 180)
- ③ Affichage du menu de climatisation (→ page 182)
- ④ Fonction de synchronisation (→ page 185)
- ⑤ Mise en marche et arrêt de la climatisation (→ page 180)

- ⑥ Activation et désactivation de la fonction A/C (→ page 183) ou mise en marche et arrêt de la récupération de la chaleur résiduelle (→ page 185)
 - ⑧ Réglages
 - ⑨ Dégivrage du pare-brise
 - ⑩ Exemple: mise en marche et arrêt du chauffage de lunette arrière. Vous pouvez affecter librement ce bouton sous Réglages.
 - ⑪ Augmentation, diminution du débit d'air ou activation de la climatisation (à l'avant, côté droit) (→ page 180)
 - ⑫ Augmentation ou diminution de la température (à l'avant, côté droit)
- ⓘ En cas d'appel entrant, le débit d'air est automatiquement réduit pour diminuer autant que possible les sources de bruit. Vous pouvez de nouveau régler le débit d'air via ② ou ⑪.
- ⓘ La disponibilité de certaines fonctions dépend du pays et de l'équipement du véhicule.

Vue d'ensemble de l'unité de commande arrière

L'unité de commande arrière est disponible uniquement sur les véhicules équipés de l'unité de commande de la climatisation THERMOTRONIC.

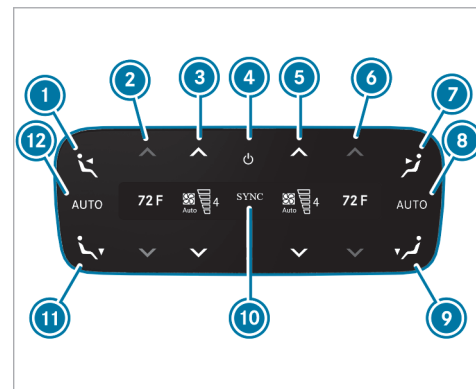

Exemple: Etats-Unis

- ① Réglage de la répartition d'air sur les buses centrales et latérales à l'arrière gauche
- ② Réglage de la température à l'arrière gauche

- ③ Réglage du débit d'air à l'arrière gauche ou mise en marche et arrêt de la climatisation (→ page 180)
- ④ Mise en marche et arrêt de la climatisation (→ page 180)
- ⑤ Réglage du débit d'air à l'arrière droit ou mise en marche et arrêt de la climatisation (→ page 180)
- ⑥ Réglage de la température à l'arrière droit
- ⑦ Réglage de la répartition d'air sur les buses centrales et latérales à l'arrière droit
- ⑧ Régulation automatique de la climatisation arrière droit
- ⑨ Réglage de la répartition d'air sur les buses de l'espace jambes à l'arrière droit
- ⑩ Synchronisation activée (→ page 185)
- ⑪ Réglage de la répartition d'air sur les buses de l'espace jambes à l'arrière gauche
- ⑫ Régulation automatique de la climatisation arrière gauche

En fonction de l'équipement, les réglages pour la 2e rangée de sièges peuvent se faire via l'unité de

commande arrière ou le système multimédia (→ page 184).

Commande des systèmes de climatisation

Mise en marche et arrêt de la climatisation

Mise en marche de la climatisation

▶ Réglez le débit d'air via  sur la position 1 ou supérieure dans la ligne de climatisation de l'écran central.

ou

▶ Appuyez longuement sur .

ou

▶ Sélectionnez  et appuyez ensuite sur .

ou

▶ Appuyez sur .

Arrêt de la climatisation

▶ Réglez le débit d'air via  sur la position 0 dans la ligne de climatisation de l'écran central.

ou

▶ Appuyez sur .

Lorsque la climatisation est arrêtée, les vitres risquent de se couvrir plus rapidement de buée. N'arrêtez la climatisation que pour une courte durée.

ⓘ Lorsque la climatisation est arrêtée en appuyant sur , le parfumeur d'ambiance (si présent) est également automatiquement arrêté.



ⓘ Lorsque la climatisation est arrêtée par l'intermédiaire du symbole , OFF est affiché dans la ligne de climatisation.

Mise en marche et arrêt de la climatisation via l'unité de commande arrière

Activation

▶ Appuyez sur la touche .

ou

▶ Réglez le débit d'air sur la position 1 ou supérieure via les touches  et .

ou



- ▶ Appuyez sur la touche , ,  ou la touche .

Désactivation

- ▶ Appuyez sur la touche .

ou

- ▶ Réglez le débit d'air sur le niveau 0 via les touches  et .

-  Lorsque la climatisation arrière est arrêtée à l'aide de la touche , **OFF** est affiché sur l'écran.



Configuration de la ligne de climatisation



Système multimédia:

➔ Menu Climatis. ➔ 1re rangée de sièges

Dans le menu de climatisation, vous pouvez choisir entre différentes affectations pour les boutons librement réglables dans la ligne de climatisation.

Les affectations suivantes sont disponibles dans le menu de climatisation:

-  Qualité de l'air
-  Air recyclé

-  Fonction A/C
-  Fonction de synchronisation
-  Chauffage de lunette arrière

-  Les fonctions qui ne sont pas réglées en permanence dans la ligne de climatisation sont disponibles dans le menu de climatisation.

- ▶ Sélectionnez .

- ▶ Sélectionnez la fonction souhaitée pour le bouton dans la fenêtre.
La fonction sera prise en charge par le bouton.

-  La fenêtre pour l'affectation du bouton peut aussi être appelée directement en appuyant une fois longuement sur le bouton.

Réglage de la température et du débit d'air





Affichage du régulateur pour la température et le débit d'air

- ▶ Affichage du régulateur: appuyez sur la température affichée ou sur  dans la ligne de climatisation de l'écran central.

ou

- ▶ Effectuez un mouvement de balayage sur la température affichée ou sur  dans la ligne de climatisation de l'écran central.

Réglage de la température



- ▶ Appuyez sur l'affichage de température dans la ligne de climatisation.
- ▶ Augmentation de la température: appuyez sur  ou poussez le régulateur. Pour mettre la température au maximum, appuyez longuement sur .
- ▶ Diminution de la température: appuyez sur  ou poussez le régulateur. Pour désactiver la climatisation, appuyez longuement sur .

-  La température pour le côté conducteur et celle pour le côté passager ne peuvent être manipulées que l'une après l'autre.

Réglage du débit d'air

- ▶ Appuyez sur  dans la ligne de climatisation de l'écran central.
- ▶ Augmentation du débit d'air: appuyez sur  ou poussez le régulateur. Pour mettre le débit

d'air au maximum, appuyez longuement sur .

► Diminution du débit d'air: appuyez sur  ou poussez le régulateur. Pour arrêter le débit d'air, appuyez longuement sur .

① Si le mode automatique est activé, le débit d'air reste activé.

Activation et désactivation de la fonction A/C par l'intermédiaire de la ligne de climatisation

La fonction A/C permet de climatiser et de déshumidifier l'air intérieur du véhicule.

► Appuyez sur  dans la ligne de climatisation de l'écran central.

① Ne désactivez que brièvement la fonction A/C, sinon les vitres risquent de se couvrir plus rapidement de buée. En mode refroidissement, de l'eau de condensation peut s'écouler sous le véhicule. Cela n'indique pas un défaut.

Affichage du menu de climatisation par l'intermédiaire de la barre de climatisation

Le menu de climatisation peut être affiché par l'intermédiaire de la barre de climatisation. La barre de climatisation est toujours affichée sur le bord inférieur de l'écran central.

► Sélectionnez l'entrée **Menu** dans la barre de climatisation.
Le menu **1re rangée de sièges** s'ouvre.

Accès direct au menu **Qualité de l'air**

► Sélectionnez l'affichage d'état de poussière fine  dans la barre de climatisation. Le menu **Qualité de l'air** s'ouvre. Vous pouvez y voir une animation sur la purification de l'air qui se produit automatiquement.

① L'affichage d'état de poussière fine se trouve sur l'écran d'accueil à côté de l'affichage de droite de la température et vous informe sur les valeurs actuelles de poussière fine à l'intérieur et à l'extérieur du véhicule. Les valeurs de mesure sont affichées dans l'unité $\mu\text{g}/\text{m}^3$ (microgramme par mètre cube).

① La disponibilité de certaines fonctions dépend du pays et de l'équipement du véhicule.

Dégivrage du pare-brise via la ligne de climatisation

Activation

► Appuyez sur  dans la ligne de climatisation de l'écran central.

Désactivation

► Appuyez sur , **AUTO** ou  dans la ligne de climatisation de l'écran central.

ou

► Réglez le débit d'air sur 0.

① Lorsque vous activez la fonction de dégivrage par l'intermédiaire de , certaines fonctions sont désactivées automatiquement (le réglage de la température ou la répartition d'air, parexemple).

Activation et désactivation de la fonction A/C par l'intermédiaire du menu de climatisation

Système multimédia:

↳ Menu Climatis. ▶▶ 1re rangée de sièges

L'activation de la fonction A/C permet d'obtenir un meilleur refroidissement et séchage de l'air intérieur en fonction des conditions extérieures. S'il n'y a pas de possibilité d'utiliser la fonction A/C sur la ligne de climatisation de l'écran central, activez ou désactivez cette fonction dans le menu Climatisation de l'écran central.





▶ Sélectionnez A/C.

Ne désactivez que brièvement la fonction A/C, sinon les vitres risquent de se couvrir plus rapidement de buée.

En mode refroidissement, de l'eau de condensation peut s'écouler sous le véhicule. Cela n'indique pas un défaut.

Régulation automatique de la climatisation

En mode automatique, la température intérieure réglée est régulée et maintenue automatiquement constante grâce à l'arrivée d'air.



- ▶ Appuyez sur  dans la ligne de climatisation de l'écran central puis sélectionnez **AUTO**.
- ⓘ En appuyant sur  dans la ligne de climatisation du système multimédia, vous pouvez augmenter ou diminuer le débit d'air par l'intermédiaire d'une molette de réglage. En cas d'appel entrant, le débit d'air est automatiquement réduit. Mais vous pouvez encore régler le débit d'air manuellement en appuyant sur . En mode automatique, il est possible de régler cinq positions par l'intermédiaire du régulateur et sept positions sans mode automatique.
- ▶ **Passage en mode manuel:** désactivez le mode automatique ou réglez une répartition d'air, par exemple .

Réglage de la répartition d'air et des buses de ventilation par l'intermédiaire du menu de climatisation

Système multimédia:

↳ Menu Climatis.

Réglage de la répartition d'air

- ▶ Sélectionnez **1re rangée de sièges** ou **2e rangée de sièges**.
- ▶ Sélectionnez la répartition d'air à l'aide des boutons ,  ou .
- ▶ Réglez le débit d'air.

- ❗ Lorsque le climatiseur est en marche, une zone au minimum est toujours activée. Cependant, plusieurs répartitions d'air peuvent être sélectionnées simultanément, par exemple pour climatiser l'habitacle et l'espace jambes en même temps. La climatisation du pare-brise  peut être sélectionnée uniquement pour la 1re rangée de sièges. En mode automatique, les boutons de réglage de la répartition d'air sont automatiquement désactivés. Si le climatiseur est arrêté, les boutons restent néanmoins opérationnels et le dernier réglage est enregistré.

Réglage automatique de la direction du flux d'air avec Digital Vent Control

Les buses de ventilation électriques de Digital Vent Control ne sont disponibles que sur les véhicules équipés de l'unité de commande de la climatisation THERMOTRONIC. Cette fonction est disponible uniquement pour la 1re rangée de sièges dans le menu de climatisation.

- ▶ Sélectionnez **1re rangée de sièges**.
- ▶ Sélectionnez le bouton sous Orientation des buses.

▶ Choisissez entre les différents réglages **Individuel**, **Tête**, **Torse**, **Uniforme** ou **Dévié**.

▶ Les buses de ventilation électroniques se mettent automatiquement dans la position réglée.

❗ Les buses de ventilation électroniques peuvent également être réglées manuellement à l'aide des sélecteurs correspondants (→ page 193).

❗ Les buses de ventilation électroniques sont dotées d'une détection automatique de blocage. Si un mouvement des buses de ventilation est initié à partir du système multimédia et qu'il est bloqué par une intervention manuelle ou des objets, les buses de ventilation électroniques reviennent à leur position initiale précédente après 2 tentatives.

Réglage de la climatisation arrière par l'intermédiaire du menu de climatisation



Système multimédia:

↳ Menu Climatis.

Réglage de la température



- ▶ Sélectionnez **2e rangée de sièges**.
- ▶ Réglez la température.

Réglage du débit d'air

- ▶ Sélectionnez **2e rangée de sièges**.
- ▶ Réglez le débit d'air avec  ou .

Régulation automatique de la climatisation arrière

▶ Sélectionnez **AUTO**.

❗ Lorsque vous activez la fonction de dégivrage, certaines fonctions sont désactivées automatiquement (le réglage de la température, par exemple). Pour désactiver la fonction de dégivrage, appuyez sur  ou  ou réglez le débit d'air au niveau 0 (→ page 182).

Activation et désactivation de la fonction de synchronisation par l'intermédiaire du menu de climatisation

Système multimédia:



↳ Menu Climatis. ▶▶ 1re rangée de sièges

La fonction de synchronisation commande la climatisation de manière centralisée. Les réglages de la température, du débit d'air et de la répartition d'air du conducteur sont alors repris automatiquement pour chaque zone de climatisation.

▶ Sélectionnez **SYNC**.

Désembuage des vitres

Désembuage des vitres à l'intérieur

- ▶ Appuyez sur  dans la ligne de climatisation de l'écran central puis sélectionnez **AUTO**.
- ▶ Si les vitres continuent à se couvrir de buée: appuyez sur  sur la ligne de la climatisation de l'écran central.

Désembuage des vitres à l'extérieur

- ▶ Mettez les essuie-glaces en marche.
- ▶ Appuyez sur  dans la ligne de climatisation de l'écran central puis sélectionnez **AUTO**.

Mise en marche et arrêt du mode recyclage d'air

Conditions requises

- L'unité de commande de la climatisation THERMOTRONIC est disponible.
- ▶ Appuyez sur  dans la ligne de climatisation de l'écran central.
L'air intérieur est recyclé.

Le mode recyclage d'air passe automatiquement en mode air frais après un certain temps.

- ⓘ Lorsque le mode recyclage d'air est en marche, les vitres risquent de se couvrir plus rapidement de buée. N'activez le mode recyclage d'air que pour une courte durée.

Mise en marche et arrêt du système d'utilisation de la chaleur résiduelle par l'intermédiaire de la ligne de climatisation

Conditions requises

- La fonction de chaleur résiduelle est disponible.
- Le véhicule est garé.
- La température du liquide de refroidissement est suffisamment élevée.

Avec la chaleur accumulée par le moteur, vous pouvez chauffer ou ventiler le compartiment avant du véhicule pendant 30 minutes environ, en fonction de la température réglée.

▶ **Mise en marche et arrêt:** appuyez sur **Chaleur résiduelle** dans la ligne de climatisation du visuel central.

Le système d'utilisation de la chaleur résiduelle s'arrête automatiquement après un certain temps.

- ❶ Lorsque vous activez la récupération de la chaleur résiduelle, les deux boutons de réglages de la température et de la répartition d'air sont automatiquement désactivés.

Activation et désactivation de l'ionisation

Système multimédia:

↪ Menu Climatis. ➤ Qualité de l'air

Lorsque l'ionisation est activée, l'air intérieur est enrichi d'ions d'oxygène chargés négativement. Ceux-ci peuvent favoriser le bien-être des occupants.

▶ Sélectionnez **Ionisation**.

- ❶ La fonction peut uniquement être exécutée si le mode AUTO est activé ou si la répartition d'air est réglée sur les buses latérales. Lorsque les buses latérales sont fermées du côté conducteur, la fonction est limitée.

Parfumeur d'ambiance

■ Activation et désactivation du parfumeur d'ambiance par l'intermédiaire du système multimédia

Conditions requises

- La climatisation automatique est en marche.
- La boîte à gants est fermée.
- Un flacon est inséré.

Système multimédia:

↪ Menu Climatis. ➤ Qualité de l'air

Le parfumeur d'ambiance diffuse une odeur agréable dans l'habitacle à partir d'un flacon logé dans la boîte à gants.

- ▶ Naviguez vers le bas jusqu'à ce que la barre de réglage de la climatisation soit activée.
- ▶ Sélectionnez **Diffuseur de parfum**.
- ▶ Activez ou désactivez le parfumeur d'ambiance.

■ Réglage du parfumeur d'ambiance

Conditions requises

- Le système de climatisation est activé.

- La boîte à gants est fermée.
- Un flacon est inséré.

Système multimédia:

↪ Menu Climatis. ➤ Qualité de l'air

- ▶ Sélectionnez **Diffus. parfum**.
- ▶ Appuyez autant de fois qu'il est nécessaire pour atteindre l'intensité souhaitée.

■ Insertion et retrait du flacon du parfumeur d'ambiance

⚠ ATTENTION Risque de blessure en cas de contact avec du liquide parfumé

Si des enfants ouvrent le flacon, le liquide parfumé risque d'entrer en contact avec leurs yeux ou ils risquent de l'avaler.

- ▶ Ne laissez pas des enfants sans surveillance à l'intérieur du véhicule.
- ▶ Si du liquide parfumé a été avalé, consultez immédiatement un médecin.

- ▶ Si du liquide parfumé est entré en contact avec les yeux, rincez-les à l'eau claire.
- ▶ Si les troubles persistent, consultez un médecin.

 **PROTECTION DE L'ENVIRONNEMENT** Dommages écologiques dus à une élimination incorrecte de flacons pleins



Les flacons pleins ne doivent pas être éliminés avec les ordures ménagères.



Déposez les flacons pleins dans un centre de collecte pour substances nocives.

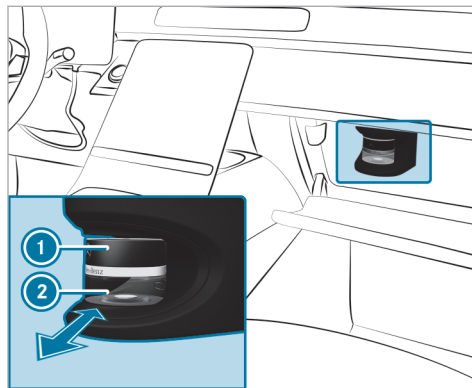

- ① Bouchon
- ② Flacon

- ▶ **Insertion :** poussez le flacon dans le support jusqu'en butée.
- ▶ **Retrait :** après avoir ouvert la boîte à gants, attendez 7 secondes environ, puis retirez le flacon.

Si vous n'utilisez pas les parfums d'ambiance d'origine Mercedes-Benz, tenez compte des consignes de sécurité figurant sur l'emballage du liquide parfumé.

Une fois le liquide parfumé épuisé, ne remplissez pas de nouveau le flacon original Mercedes-Benz de parfum d'ambiance, mais éliminez-le.

Flacon à recharger

- ▶ Dévissez le bouchon du flacon vide.
- ▶ Remplissez le flacon avec 0,5 fl. oz. (15 ml) maximum.
- ▶ Vissez le bouchon sur le flacon.

Remplissez toujours le flacon vide à recharger avec le même parfum. Tenez également compte de la feuille d'information séparée jointe au flacon.

Préclimatisation au déverrouillage

■ Fonction de préclimatisation lors du déverrouillage

Avant que vous montiez à bord du véhicule, la zone des sièges peut être préchauffée ou prérefroidie pour une courte durée.

ⓘ Cette fonction est disponible uniquement sur les véhicules hybrides rechargeables ou sur certains modèles équipés d'un réseau de bord 48 V.

Selon l'équipement du véhicule, les fonctions suivantes sont activées lors du prérefroidissement, en fonction des besoins:

- Climatisation automatique
- Soufflante
- Ventilation de siège

Selon l'équipement du véhicule, les fonctions suivantes sont activées lors du préchauffage, en fonction des besoins:

- Climatisation automatique
- Soufflante

- Chauffage de siège
- Chauffage du volant
- Chauffage des accoudoirs
- Chauffage de rétroviseur
- Chauffage de lunette arrière

Selon l'équipement du véhicule, les fonctions suivantes sont en outre régulées pour la préclimatisation si elles étaient déjà activées lors de la conduite normale du véhicule:

- Parfumeur d'ambiance
- Ionisation

■ Réglage de la préclimatisation au déverrouillage dans le système multimédia

Système multimédia:

➔ Menu Climatis. ➔➔ Préclimatisation

ⓘ Cette fonction est disponible uniquement sur les véhicules hybrides rechargeables.

Sur certains modèles équipés d'un réseau de bord 48 V, la fonction de préclimatisation au déverrouillage peut être activée par l'intermé-

diaire de l'application Mercedes me. Pour cela, les conditions suivantes doivent être remplies:

- Le véhicule dispose d'une connexion au réseau de téléphonie mobile.
- Le véhicule est associé au compte utilisateur Mercedes me.

▶ Activez ou désactivez la fonction.

Sélection des sièges

▶ Sélectionnez **Conducteur**, **Passager**, **Arr. gauche** ou **Arrière droite**.

Les réglages de la préclimatisation spécifiques à chaque siège, comme par exemple le chauffage de siège, sont effectués pour les sièges sélectionnés.

Lorsque la préclimatisation est activée, une LED est allumée en bleu sur la ligne de climatisation de l'écran central quand le véhicule est refroidi et en rouge quand le véhicule est chauffé.

Mise en marche et arrêt de la préclimatisation au déverrouillage

Conditions requises

i Cette fonction est disponible uniquement sur les véhicules hybrides rechargeables ou sur certains modèles équipés d'un réseau de bord 48 V.

- La batterie haute tension ou la batterie 48 V est suffisamment chargée.
- La fonction est activée par l'intermédiaire du système multimédia ou de l'application Mercedes me.

▶ Mise en marche : déverrouillez le véhicule. Les fonctions de climatisation sont activées pendant 5 minutes maximum en cas de préchauffage et de prérefroidissement.

La préclimatisation au déverrouillage ne doit pas être mise en marche plus de 3 fois lorsque le véhicule est arrêté.

▶ Arrêt : appuyez sur  dans la ligne de climatisation de l'écran central ou, sur certains modèles équipés d'un réseau de bord 48 V,

désactivez la fonction par l'intermédiaire de l'application Mercedes me.

Selon l'équipement du véhicule, les fonctions suivantes restent activées, même après le démarrage du véhicule:

- Chauffage de siège
- Ventilation de siège
- Chauffage des accoudoirs
- Parfumeur d'ambiance
- Ionisation

Préclimatisation avant l'heure de départ

Fonction de préclimatisation avant l'heure de départ

⚠ ATTENTION Danger de mort dû à une forte chaleur ou à l'action du froid dans le véhicule

Lorsque des personnes, en particulier des enfants, sont exposées de manière prolongée à une forte chaleur ou à un froid excessif, il y a risque de blessure, voire danger de mort!

▶ Ne laissez jamais de personnes sans surveillance à l'intérieur du véhicule, en particulier des enfants.

⚠ ATTENTION Risque de brûlure en cas de mise en marche répétée du chauffage de siège

Si vous mettez le chauffage de siège en marche de manière répétée, le coussin d'assise et le rembourrage de dossier peuvent devenir très chauds.

En cas de sensibilité limitée à la température ou de possibilité de réaction limitée vis-à-vis de températures élevées en particulier, cela peut avoir des effets néfastes sur la santé ou même provoquer des blessures semblables à des brûlures.

▶ Ne mettez pas le chauffage de siège en marche de manière répétée.

Pour éviter une surchauffe, le chauffage de siège peut se désactiver momentanément après une remise en marche répétée.

 La fonction de préclimatisation avant l'heure de départ est disponible uniquement sur les véhicules hybrides rechargeables.

Lorsque le véhicule est à l'arrêt, l'air de l'habitacle peut être chauffé, ventilé ou refroidi jusqu'à ce qu'il atteigne la température sélectionnée.

Lorsque le véhicule est raccordé à un système d'alimentation électrique, la batterie haute tension est chargée en priorité jusqu'à un état de charge minimal défini.

La durée de fonctionnement de la préclimatisation peut être réduite dans les conditions suivantes:

- Le véhicule n'est pas raccordé à un système d'alimentation électrique.
- La batterie haute tension n'est pas entièrement chargée.

Lorsque la préclimatisation est active, l'état de charge de la batterie haute tension peut diminuer, même si la fiche de câble de charge est branchée.

En mode refroidissement et ventilation, la ventilation de siège, si le véhicule en est équipé, est activée.

Selon l'équipement du véhicule, les fonctions suivantes sont activées en mode chauffage, si elles sont disponibles:

- Chauffage de siège
- Chauffage du volant
- Chauffage des accoudoirs
- Chauffage de rétroviseur
- Chauffage de lunette arrière

Si la température réglée varie, le climatiseur change automatiquement de mode comme suit:

- du mode chauffage au mode ventilation ou refroidissement ou
- du mode refroidissement au mode ventilation ou chauffage ou
- du mode ventilation au mode chauffage ou refroidissement

■ Réglage de la préclimatisation avant l'heure de départ via le système multimédia

Système multimédia:

➔ Menu Climatis. ➔ Préclimatisation

Réglage d'une heure de départ

 Les heures de départ réglées sont utilisées pour la préclimatisation du véhicule et pour la prévision de l'état de charge et de l'autonomie à l'heure sélectionnée. Pour de plus amples informations sur les réglages de la charge, voir (→ page 385)

▶ Sélectionnez **Modifier l'heure de départ** .

▶ Sélectionnez une heure de départ ou réglez une nouvelle heure de départ.

Réglage des jours de répétition

▶ Sélectionnez **Modifier l'heure de départ** .

▶ Réglez l'heure de départ souhaitée et sélectionnez les jours de la semaine auxquels doit s'appliquer cette heure de départ.

▶ Appuyez sur **OK** pour confirmer.

Sélection des sièges

- ▶ Sélectionnez **Conducteur**, **Passager**, **Arr. gauche** ou **Arrière droite**.

La préclimatisation est réglée pour les sièges sélectionnés.

Lorsque la préclimatisation est activée, une LED est allumée en bleu sur la ligne de climatisation de l'écran central quand le véhicule est refroidi et en rouge quand le véhicule est chauffé. Lorsque l'heure de départ a été sélectionnée, la LED est allumée en orange sur la ligne de climatisation de l'écran central.

■ Mise en marche et arrêt de la préclimatisation avant l'heure de départ

Conditions requises

- Le véhicule dispose d'une connexion au réseau de téléphonie mobile.
- Le véhicule est associé au compte utilisateur Mercedes me.

Véhicules hybrides rechargeables:

- La batterie haute tension est suffisamment chargée.

- La fonction est activée par l'intermédiaire du système multimédia.

Véhicules équipés d'un réseau de bord 48 V:

- La batterie 48 V est suffisamment chargée.

- ▶ **Mise en marche:** Véhicules hybrides rechargeables: réglez l'heure de départ (→ page 190).

La préclimatisation avant l'heure de départ se met en marche au maximum 55 minutes avant l'heure de départ sélectionnée. Elle reste en marche pendant encore 5 minutes si le départ est retardé.

Véhicules équipés d'un réseau de bord 48 V: vous pouvez activer la préclimatisation avant l'heure de départ par l'intermédiaire de l'application Mercedes me. La préclimatisation se met en marche au maximum 5 minutes avant l'heure de départ sélectionnée.

- ▶ **Arrêt anticipé de la préclimatisation avant l'heure de départ:**

- Appuyez sur  dans la ligne de climatisation du visuel central (voir la notice d'utilisation du véhicule).

- Désactivez la présélection de l'heure dans le menu de climatisation.
- Véhicules équipés d'un réseau de bord 48 V: désactivez la fonction par l'intermédiaire de l'application Mercedes me.

Les fonctions suivantes, si elles sont disponibles, restent activées, même après le démarrage du véhicule:

- Chauffage de siège
- Ventilation de siège
- Chauffage des accoudoirs

Selon l'équipement du véhicule, les fonctions suivantes sont en outre régulées pour la préclimatisation si elles étaient déjà activées lors de la conduite normale du véhicule:

- Parfumeur d'ambiance
- Ionisation

Mise en marche et arrêt de la préclimatisation immédiate

⚠ ATTENTION Danger de mort dû à une forte chaleur ou à l'action du froid dans le véhicule

Lorsque des personnes, en particulier des enfants, sont exposées de manière prolongée à une forte chaleur ou à un froid excessif, il y a risque de blessure, voire danger de mort!

- ▶ Ne laissez jamais de personnes sans surveillance à l'intérieur du véhicule, en particulier des enfants.

⚠ ATTENTION Risque de brûlure en cas de mise en marche répétée du chauffage de siège

Si vous mettez le chauffage de siège en marche de manière répétée, le coussin d'assise et le rembourrage de dossier peuvent devenir très chauds.

En cas de sensibilité limitée à la température ou de possibilité de réaction limitée vis-à-vis

de températures élevées en particulier, cela peut avoir des effets néfastes sur la santé ou même provoquer des blessures semblables à des brûlures.

- ▶ Ne mettez pas le chauffage de siège en marche de manière répétée.

Pour éviter une surchauffe, le chauffage de siège peut se désactiver momentanément après une remise en marche répétée.

Conditions requises

- Le véhicule est arrêté.

En cas d'interruption du trajet, par exemple, l'habitacle peut être climatisé pendant encore 50 minutes maximum pour les véhicules hybrides rechargeables et pendant encore 5 minutes maximum pour certains modèles équipés d'un réseau de bord 48 V.

▶ Appuyez sur  dans la ligne de climatisation du visuel central (voir la notice d'utilisation du véhicule).

Le voyant rouge ou bleu sous  dans la ligne de climatisation du visuel central s'allume ou s'éteint.

▶ Réglez la température au moyen des flèches  dans la ligne de la climatisation du visuel central (voir la notice d'utilisation du véhicule).

Les couleurs du voyant ont la signification suivante:

- **Bleu**: la ventilation à l'arrêt est en marche.
- **Rouge**: le chauffage autonome est en marche.
- **Orange**: une heure de départ est présélectionnée.

Buses de ventilation

Réglage des buses de ventilation avant

⚠ ATTENTION Risque de brûlure ou de gelures en cas de distance insuffisante par rapport aux buses de ventilation

L'air sortant des buses de ventilation peut être très chaud ou très froid.

- ▶ Veillez toujours à ce que tous les occupants du véhicule se tiennent à une distance suffisante des buses de ventilation.
- ▶ Si nécessaire, dirigez le flux d'air vers une autre zone de l'habitacle.

Afin de garantir l'arrivée d'air frais dans l'habitacle par les buses de ventilation, tenez compte des remarques suivantes:

- Veillez à ce que les buses et les grilles d'aération de l'habitacle soient toujours dégagées.
- Veillez à ce qu'aucun dépôt ne se forme sur l'ouïe d'entrée d'air (→ page 429).

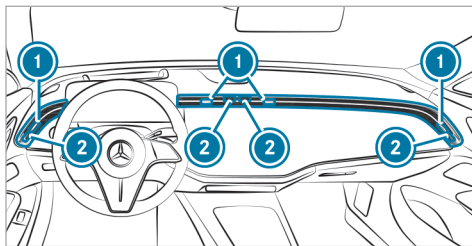

▶ **Réglage de la direction du flux d'air des buses latérales et centrales :** saisissez la molette de réglage ① et tournez-la vers le haut, le bas, la gauche ou la droite.

▶ **Ouverture et fermeture des buses latérales et centrales :** tournez la molette de réglage correspondante ② vers le haut ou vers le bas jusqu'en butée.

① Vous pouvez aussi régler électriquement la direction du flux d'air pour les sièges de la 1re rangée de sièges par l'intermédiaire du système multimédia (→ page 183).

Réglage des buses de ventilation arrière

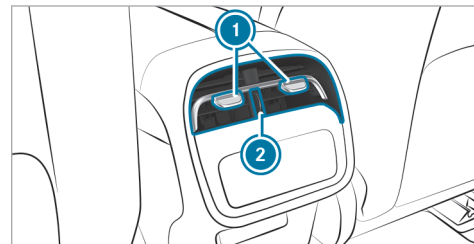

▶ **Ouverture et fermeture :** tournez la molette de réglage ② vers le haut ou vers le bas jusqu'en butée.

▶ **Réglage de la direction du flux d'air :** saisissez la molette de réglage ① au centre et orientez-la vers le haut, le bas, la gauche ou la droite.

Réglage des buses latérales arrière

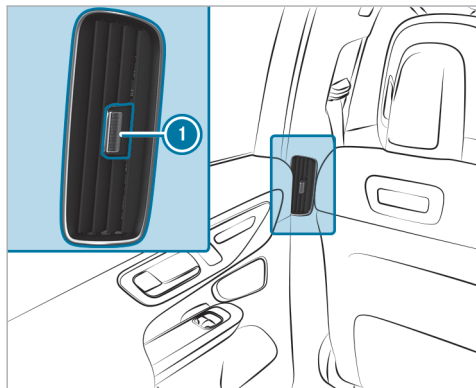

et tournez-la vers le haut, le bas, la gauche ou la droite.

- ▶ **Ouverture et fermeture des buses latérales à l'arrière :** saisissez la buse latérale ❶ par la molette de réglage et tournez-la vers la gauche ou vers la droite jusqu'en butée.
- ▶ **Réglage de la direction du flux d'air des buses latérales :** saisissez la molette de réglage ❶

Conduite

Remarques relatives aux véhicules Mercedes-AMG

Tenez compte des remarques sur les thèmes suivants qui figurent dans la notice d'utilisation complémentaire, sinon, vous risquez de ne pas être averti des dangers qui pourraient se présenter.

- ❗ La disponibilité de certaines fonctions dépend du modèle et de l'équipement.
- Réduction de la puissance du moteur et du couple moteur
- Real Performance Sound AMG
- RACE START
- RIDE CONTROL AMG
- Touches AMG du volant

Remarques relatives aux véhicules hybrides rechargeables

■ Remarques relatives au mode hybride rechargeable

⚠ ATTENTION Risque de brûlure par l'acide et d'intoxication en cas de batterie haute tension endommagée

Si le boîtier de la batterie haute tension est endommagé, l'électrolyte et des gaz peuvent s'échapper.

- ▶ Évitez tout contact avec la peau, les yeux ou les vêtements.
- ▶ Rincez immédiatement les projections d'électrolyte à l'eau et consultez immédiatement un médecin.

⚠ DANGER Risque d'incendie et d'explosion en cas de surpression intérieure de la batterie haute tension

En cas d'incendie du véhicule, du gaz inflammable risque de s'échapper et de s'enflammer.

- ▶ En cas de dégagements d'odeurs inhabituels, de fumée ou de points chauds, interrompez immédiatement le processus de charge.
- ▶ Quittez immédiatement la zone de danger. Sécurisez la zone de danger tout en respectant une distance suffisante.
- ▶ Prévenez les pompiers.

❗ REMARQUE Véhicules Mercedes-AMG

- ▶ Tenez compte des remarques figurant dans la notice d'utilisation complémentaire. Sinon, vous risquez de ne pas être averti des dangers qui pourraient se présenter.

Le système de propulsion hybride combine un moteur thermique et un moteur électrique.

Caractéristiques lorsque le véhicule est à l'arrêt:

- Le moteur thermique est généralement arrêté.
- Le ralenti n'existe que dans certains cas particuliers.

Caractéristiques au démarrage du véhicule:

- Si la batterie haute tension est suffisamment chargée, le véhicule peut démarrer en mode électrique sans l'assistance du moteur thermique (démarrage silencieux).
- Si la batterie haute tension n'est pas suffisamment chargée pour l'entraînement électrique ou si les conditions côté véhicule nécessaires à un démarrage silencieux ne sont pas remplies, le véhicule démarre avec le moteur thermique.

i Du fait de la conception du système, il se peut que le mode de fonctionnement électrique ne soit pas disponible ou ne le soit que de manière limitée, même si la batterie haute tension est chargée. Si le moteur thermique a tourné suffisamment longtemps et si les conditions environnementales le permettent, le mode de fonctionnement électrique est de nouveau pleinement disponible.

Caractéristiques lorsque la demande de puissance est modérée:

- Le moteur thermique s'arrête aussi souvent que possible pendant la marche.
- Selon le programme de conduite sélectionné et l'état de charge de la batterie haute tension, le véhicule peut être accéléré par l'énergie électrique jusqu'à une vitesse de 85 mph (140 km/h) environ.

Caractéristiques lorsque la demande de puissance est élevée:

- Le moteur électrique assiste le moteur thermique (effet booster) au démarrage et à l'accélération, par exemple.
- La batterie haute tension se décharge.

Caractéristiques lorsque la pédale d'accélérateur est relâchée pendant la marche:

- Le moteur électrique est utilisé en tant qu'alternateur en poussée et lors du freinage.
- La batterie haute tension se recharge.

Remarques relatives au mode de fonctionnement électrique:

- Dans le cas des véhicules équipés d'un système de propulsion hybride, les bruits à l'arrêt et les bruits de roulement sont nettement plus faibles que dans le cas des véhicules équipés d'un moteur thermique.
- Dans certaines situations, il peut arriver que le véhicule ne soit pas entendu par les autres usagers en raison des bruits à l'arrêt et des bruits de roulement nettement plus faibles en mode de fonctionnement électrique.

Par conséquent, le véhicule est équipé d'un générateur de sons servant de système d'alerte sonore du véhicule (AVAS). Ce dispositif de sécurité est prescrit par la loi.

Le bruit extérieur du générateur de sons est perceptible dans l'habitacle à l'arrêt et à faible vitesse et ne constitue pas un dysfonctionnement.

- Si les conditions nécessaires côté véhicule pour le mode de fonctionnement électrique ne sont pas toutes remplies, le moteur thermique démarre.

- Il est possible que la puissance soit dans certains cas limitée en mode de fonctionnement électrique en raison de la température de service de la batterie haute tension et de celle du système d'entraînement, de la température environnante ainsi que du vieillissement de la batterie haute tension.
- En mode de fonctionnement électrique, la puissance maximale n'est pas en permanence disponible et peut chuter au niveau de la puissance continue.

Remarques relatives au système d'alerte sonore du véhicule:

- Le générateur de sons émet des bruits de roulement en fonction de l'arrêt ou de la vitesse du véhicule lorsque celui-ci roule à moins de 19 mph (30 km/h) environ.
- Les autres usagers, notamment les piétons et les cyclistes, peuvent ainsi mieux percevoir votre véhicule.
- A partir d'une vitesse de 13 mph (20 km/h), le système d'alerte sonore du véhicule se désactive progressivement.

Coupure manuelle du réseau de bord haute tension

⚠ DANGER Danger de mort et risque d'incendie dus à des composants du réseau de bord haute tension modifiés et/ou endommagés

Le réseau de bord haute tension est sous haute tension électrique. Si vous modifiez des composants du réseau de bord haute tension ou si vous touchez des composants endommagés, vous risquez de recevoir une décharge électrique. En outre, les composants modifiés et/ou endommagés risquent de provoquer un incendie.

Lors d'un accident ou si le soubassement entre en contact avec le sol, les composants du réseau de bord haute tension peuvent également subir des dommages non visibles.

- ▶ N'effectuez jamais de modifications sur le réseau de bord haute tension.
- ▶ Ne mettez pas le véhicule en marche et ne l'utilisez pas lorsque des composants

du réseau de bord haute tension ont été modifiés ou endommagés.

- ▶ Ne touchez jamais des composants du réseau de bord haute tension endommagés.
- ▶ Ne touchez aucun composant du réseau de bord haute tension après un accident.
- ▶ Après un accident, faites remorquer le véhicule.
- ▶ Faites contrôler les composants du réseau de bord haute tension par un atelier qualifié et faites-les remplacer si nécessaire.

Conditions requises

Le réseau de bord haute tension doit uniquement être coupé manuellement dans les situations suivantes:

- Le voyant d'alerte des systèmes de retenue  qui se trouve sur l'écran conducteur est allumé (après un accident, par exemple).

- Le véhicule est fortement endommagé et les éléments des systèmes de retenue n'ont pas été activés (après un accident, par exemple).

Utilisation du dispositif de coupure haute tension

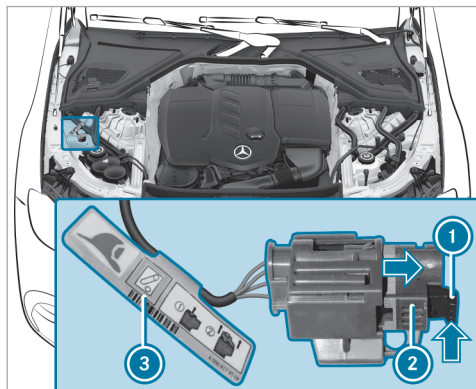

- ▶ Arrêtez le véhicule.
- ▶ Mettez la boîte de vitesses sur **P**.
- ▶ Serrez le frein de stationnement électrique.

- ▶ Immobilisez le véhicule pour qu'il ne puisse pas se mettre à rouler.
- ▶ Ouvrez le capot moteur.
- ▶ Consultez l'étiquette supplémentaire (3) relative au dispositif de coupure haute tension (2).
- ▶ Appuyez sur la patte de déverrouillage (1) dans le sens de la flèche et sortez-la.
- ▶ Tirez le dispositif de coupure haute tension (2) dans le sens de la flèche jusqu'à ce qu'il s'encliquette.
Le réseau de bord haute tension est coupé.

Faites toujours effectuer tous les travaux sur le système de propulsion hybride, même après une coupure manuelle du réseau de bord haute tension, par un atelier qualifié.

Etablissement de l'alimentation en tension ou mise en marche du véhicule

⚠ ATTENTION Risque d'accident et de blessure si des enfants sont laissés sans surveillance à l'intérieur du véhicule

Si vous laissez des enfants sans surveillance à l'intérieur du véhicule, ils peuvent notamment

- ouvrir les portes et mettre en danger d'autres personnes ou usagers
- descendre du véhicule et se faire renverser
- utiliser les équipements du véhicule avec lesquels ils pourraient, par exemple, se coincer

En outre, les enfants peuvent mettre le véhicule en mouvement, par exemple en

- desserrant le frein de stationnement
- modifiant la position de la boîte de vitesses
- démarrant le véhicule

- ▶ Ne laissez jamais des enfants sans surveillance à l'intérieur du véhicule.
- ▶ Lorsque vous quittez le véhicule, prenez toujours la clé avec vous et verrouillez le véhicule.
- ▶ Conservez la clé hors de portée des enfants.

Cela vaut également pour la clé de véhicule digitale.

Conditions requises

- La clé se trouve à l'intérieur du véhicule et est détectée.
- **Véhicules équipés d'une clé digitale**: une clé de véhicule digitale avec autorisation à la conduite est détectée.
- Vous n'appuyez pas sur la pédale de frein.

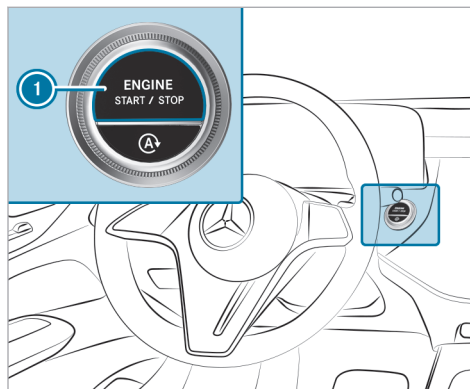

- ▶ **Etablissement de l'alimentation en tension**: appuyez 1 fois sur la touche ①. Vous pouvez alors mettre les essuie-glaces en marche, par exemple.

L'alimentation en tension est à nouveau coupée lorsque les conditions suivantes sont remplies:

- Vous ouvrez la porte conducteur.
- Vous appuyez encore 2 fois sur la touche ①.

- ▶ **Mise du contact du véhicule**: appuyez 2 fois sur la touche ①. Les voyants de contrôle et d'alerte de l'écran conducteur s'allument.

Le contact est à nouveau coupé lorsque l'une des conditions suivantes est remplie:

- Vous ne démarrez pas le véhicule dans les 15 minutes qui suivent et la boîte de vitesses se trouve en position **P** ou le frein de stationnement électrique est serré.
- Vous appuyez 1 fois sur la touche ①.

Démarrage du véhicule

■ Démarrage du véhicule avec la touche Start/Stop

⚠ DANGER Danger de mort dû aux gaz d'échappement

Les moteurs thermiques dégagent des gaz d'échappement toxiques, tels que du monoxyde de carbone. L'inhalation de ces gaz

d'échappement est nocive et entraîne une intoxication.

- ▶ Ne laissez jamais tourner le moteur et ne laissez jamais le chauffage autonome (si disponible) en marche dans un local fermé ne disposant pas d'une ventilation suffisante.

⚠ ATTENTION Risque d'incendie en présence de matériaux inflammables dans le compartiment moteur ou sur le système d'échappement

Des matières inflammables peuvent s'enflammer.

- ▶ Par conséquent, contrôlez régulièrement qu'aucun corps étranger inflammable ne se trouve dans le compartiment moteur ou sur le système d'échappement.

Conditions requises

- La clé se trouve à l'intérieur du véhicule et est détectée.

- **Véhicules équipés d'une clé digitale :** une clé de véhicule digitale avec autorisation à la conduite est détectée.

- ▶ Mettez la boîte de vitesses sur **P** ou **N**.
- ▶ Appuyez sur la pédale de frein et appuyez 1 fois sur la touche **1**.
- ▶ Si le véhicule ne démarre pas: arrêtez les consommateurs qui ne sont pas indispensables et appuyez 1 fois sur la touche **1**.
- ▶ Si le véhicule ne démarre toujours pas et que le message **Déposer la clé à l'endroit prévu à cet effet cf. notice d'utilisation** apparaît sur l'écran conducteur: démarrez le véhicule avec la clé déposée dans le vide-poches (mode fonctionnement de secours) (→ page 201).

- ① Vous pouvez arrêter le moteur du véhicule pendant la marche. Pour cela, appuyez pendant 3 secondes environ sur la touche **1** ou 3 fois sur la touche **1** en l'espace de 3 secondes. Respectez impérativement les consignes de sécurité qui figurent sous «Remarques relatives à la conduite» (→ page 205).

Tenez compte des informations relatives aux messages d'écran qui peuvent s'afficher sur l'écran conducteur.

■ Démarrage du véhicule avec la clé de véhicule digitale dans le vide-poches (mode fonctionnement de secours)

Conditions requises

- Le véhicule est équipé du prééquipement «Clé de véhicule digitale».
- Une clé de véhicule digitale avec autorisation à la conduite est reconnue.
- ① Vous pouvez également utiliser la clé du véhicule en mode fonctionnement de secours. En cas de limitation du fonctionnement, Mercedes-Benz vous recommande de garder la clé du véhicule sur vous.

Si le véhicule ne démarre pas et que le message **Recherche clé dans vidépoches ou clé digitale dans support de charge inductif... cf. notice d'utilisation** apparaît sur l'écran conducteur, vous pouvez démarrer le véhicule en mode fonctionnement de secours.

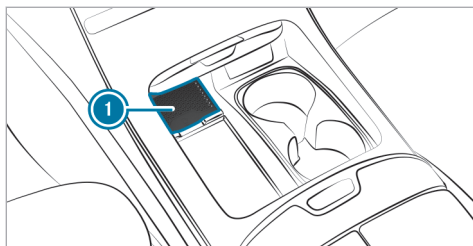

- ▶ Déposez la clé de véhicule digitale dans le bac de rangement ①.

ou

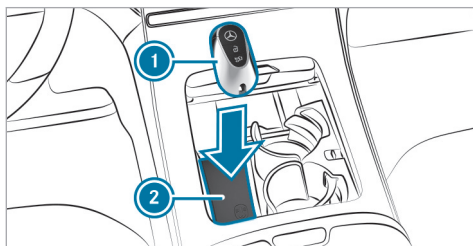

- ▶ Déposez la clé du véhicule ① dans le vide-poches ②.
- ▶ Appuyez sur la pédale de frein et démarrez le véhicule avec la touche Start/Stop. Il peut se passer quelques secondes avant que le véhicule ne démarre.
- ▶ Si le message **Clé non identifiée** apparaît sur l'écran conducteur, appuyez de nouveau sur la touche Start/Stop.

■ Démarrage du véhicule avec la clé déposée dans le vide-poches (mode fonctionnement de secours)

Si le véhicule ne démarre pas et que le message **Déposer la clé à l'endroit prévu à cet effet cf. notice d'utilisation** apparaît sur l'écran conducteur, vous pouvez démarrer le véhicule en mode fonctionnement de secours.

Véhicules équipés d'une clé digitale : si le véhicule ne démarre pas et que le message **Recherche clé dans videpoches ou clé digitale dans support de charge inductif... cf. notice d'utilisation** apparaît sur l'écran conducteur, vous pouvez démarrer le véhicule en mode fonctionnement de secours.

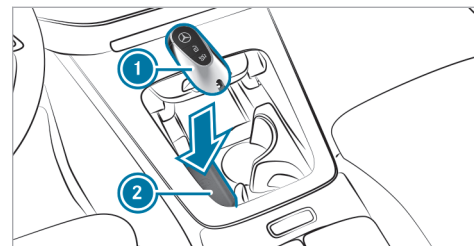

- ▶ Assurez-vous que le vide-poches ② est vide.
- ▶ Enlevez la clé ① du trousseau.
- ▶ Posez la clé ① sur le symbole situé dans le vide-poches ②. Le véhicule démarre après un court instant. Si vous enlevez la clé ① du vide-poches ②, le véhicule est toujours en état de marche. Pour que le véhicule puisse à chaque fois démarrer, la clé ① doit toutefois se trouver pendant tout le trajet sur le symbole situé dans le vide-poches ②.
- ▶ Faites contrôler la clé ① par un atelier qualifié.

Si le véhicule ne démarre pas :

- ▶ Laissez la clé ❶ dans le vide-poches ❷.
- ▶ Appuyez sur la pédale de frein et démarrez le véhicule avec la touche Start/Stop.
- ❶ La touche Start/Stop vous permet également d'établir l'alimentation en tension uniquement ou de mettre le contact du véhicule.

Tenez compte des informations relatives aux messages d'écran qui peuvent s'afficher sur l'écran conducteur.

Démarrage du véhicule par l'intermédiaire des services Remote Online

■ Refroidissement ou réchauffement de l'habitacle avant le départ

Avant le démarrage, assurez-vous que les points suivants sont respectés:

- Les dispositions légales en vigueur à l'endroit où est garé votre véhicule autorisent le démarrage du véhicule avec le smartphone.

- Le démarrage et le fonctionnement du véhicule sont sans danger à l'endroit où est garé votre véhicule.
- Le réservoir de carburant est suffisamment rempli.
- La batterie de démarrage est suffisamment chargée.

■ Charge de la batterie de démarrage avant le départ

Vous avez la possibilité de recevoir un message sur votre smartphone lorsque l'état de charge de la batterie de démarrage est faible. Vous pouvez alors démarrer le véhicule avec le smartphone afin de charger la batterie. Le véhicule est à nouveau arrêté automatiquement au bout de 10 minutes.

Avant le démarrage, assurez-vous que les points suivants sont respectés:

- Les dispositions légales en vigueur à l'endroit où est garé votre véhicule autorisent le démarrage du véhicule avec le smartphone.

- Le démarrage et le fonctionnement du véhicule sont sans danger à l'endroit où est garé votre véhicule.
- Le réservoir de carburant est suffisamment rempli.

■ Démarrage du véhicule (Remote Online)

⚠ ATTENTION Risque de pincement ou de coincement en cas de démarrage intempestif du moteur

Si le moteur démarre de manière intempestive lors des travaux de maintenance ou de réparation, vous risquez de vous pincer ou de vous coincer.

- ▶ Pour éviter que le moteur ne démarre de manière intempestive, neutralisez-le toujours avant de procéder à des travaux de maintenance ou de réparation.



Conditions requises

- La boîte de vitesses se trouve en position parking **P**.

- L'alarme antivol et antieffraction n'est pas activée.
 - L'alarme panique n'est pas activée.
 - Les feux de détresse sont éteints.
 - Le capot moteur est fermé.
 - Les portes sont fermées et verrouillées.
 - Les vitres et le toit ouvrant sont fermés.
- ▶ Démarrez le véhicule avec le smartphone. Le moteur tourne pendant 10 minutes après le démarrage du véhicule.

Vous pouvez effectuer au maximum 2 tentatives de démarrage successives. Vous devez démarrer 1 fois le véhicule avec la clé avant le redémarrage du moteur avec le smartphone.

Vous pouvez arrêter à tout moment le moteur du véhicule de l'une des manières suivantes :





- via l'application Mercedes me
 - en appuyant sur la touche  ou la touche  de la clé
- i** Vous trouverez de plus amples informations dans l'application Mercedes me.

Mesures à prendre pour empêcher le démarrage du véhicule avant l'exécution de travaux de maintenance ou de réparation :

- ▶ Allumez les feux de détresse.
- ou
- ▶ Déverrouillez les portes.
- ou
- ▶ Ouvrez une vitre latérale ou le toit ouvrant.

Consignes de rodage

Parcourez les 1 000 premiers miles (1 500 premiers km) en ménageant le moteur:

- Roulez en faisant varier la vitesse et le régime moteur.
 - Ne roulez pas à plus de 85 mph (140 km/h).
 - Sélectionnez le programme de conduite  ou .
- Hybride rechargeable** : sélectionnez le programme de conduite ,  ou .
- Engagez le rapport immédiatement supérieur au plus tard lorsque l'aiguille du compte-tours

se situe dans le dernier tiers avant la zone rouge.

- Ne descendez pas les rapports manuellement pour freiner le véhicule.
- Evitez de solliciter trop fortement le moteur, en roulant à pleins gaz par exemple.
- N'enfonchez pas la pédale d'accélérateur au-delà du point de résistance (kickdown).
- Au bout de 1 000 mi (1 500 km), roulez progressivement à pleine vitesse et à des régimes moteur plus élevés.

Cela vaut également lorsque le moteur ou des éléments de la chaîne cinématique ont été remplacés.

Tenez également compte des consignes de rodage complémentaires suivantes:

- Les capteurs de certains systèmes d'aide à la conduite et systèmes de sécurité active se réinitialisent automatiquement après une certaine distance parcourue (suite à la livraison du véhicule ou à une réparation). Les systèmes n'atteignent leur efficacité maximale qu'une fois le cycle d'initialisation achevé.

- Des garnitures de frein, des disques de frein et des pneus neufs ou de rechange ne permettent d'obtenir un effet de freinage ainsi qu'une adhérence à la chaussée optimaux qu'après plusieurs centaines de kilomètres. Vous devez donc compenser l'effet de freinage réduit par une pression accrue sur la pédale de frein.

Remarques relatives à l'accélération optimisée

Lorsque toutes les conditions d'activation requises sont remplies, une accélération optimale peut alors être obtenue au départ arrêté.

N'utilisez pas l'accélération optimisée sur la voie publique. Une ou plusieurs roues risquent de patiner et de faire déraiper le véhicule. Le risque d'accident et de blessure augmente.

Tenez impérativement compte des consignes de sécurité et des informations relatives à l'ESP® (→ page 262).

Démarrage avec accélération optimisée

⚠ ATTENTION Risque de dérapage et d'accident dû au patinage des roues

Lorsque vous démarrez avec une accélération optimisée, une ou plusieurs roues risquent de patiner et de faire déraiper le véhicule.

Le risque de dérapage et d'accident augmente en particulier si l'ESP® est désactivé.

- ▶ Assurez-vous qu'aucune personne ni aucun obstacle ne se trouve autour du véhicule.

Conditions requises

- Le véhicule est rodé (→ page 203).
- Le véhicule et les pneus sont en bon état.
- La chaussée présente une bonne adhérence.
- Le moteur et la boîte de vitesses ont atteint leur température de service.

! **REMARQUE** Usure accrue due à l'accélération optimisée

Lors d'un démarrage avec accélération optimisée, tous les composants de la chaîne cinématique sont soumis à une contrainte très élevée.

Cela peut causer une usure accrue des composants.

- ▶ Ne pas constamment démarrer à l'aide de l'accélération optimisée.

- ▶ Engagez la position de marche **D** (→ page 225).
- ▶ Mettez les roues en ligne droite.
- ▶ Sélectionnez le programme de conduite **S** (→ page 220).
- ▶ Désactivez l'ESP® (→ page 264).
- ▶ Appuyez fermement sur la pédale de frein avec le pied gauche et maintenez-la enfoncée.
- ▶ Enfoncez complètement la pédale d'accélérateur avec le pied droit.

- ▶ Retirez votre pied gauche de la pédale de frein après 5 secondes maximum, tout en maintenant la pédale d'accélérateur enfoncée. Le véhicule démarre avec l'accélération maximale.
- ▶ Activez l'ESP® dès que le processus d'accélération est terminé.

Fin de l'accélération optimisée

- ▶ Retirez le pied de la pédale d'accélérateur.
 - ▶ Réactivez l'ESP®.
- ⓘ Après un démarrage avec accélération optimisée, il se peut que les composants de la chaîne cinématique aient fortement chauffé. Par conséquent, il peut arriver que les valeurs d'accélération optimisée ne puissent être de nouveau atteintes que quelques minutes plus tard.

Remarques relatives à la conduite

⚠ ATTENTION Risque d'accident dû à des objets dans l'espace pour les pieds du conducteur

Des objets dans l'espace pour les pieds du conducteur peuvent limiter la course de la pédale ou bloquer une pédale enfoncée.

Cela compromet la sécurité de fonctionnement- et la sécurité routière du véhicule.

- ▶ Ranger tous les objets dans le véhicule de manière sûre afin qu'ils ne puissent pas pénétrer dans l'espace pour les pieds du conducteur.
- ▶ Toujours laisser un espace suffisant pour les pédales.
- ▶ Toujours fixer les tapis de sol au plancher conformément aux instructions.
- ▶ Ne pas utiliser de tapis de sol non fixés et ne pas superposer plusieurs tapis de sol.

⚠ ATTENTION Risque d'accident dû au port de chaussures inadaptées

Des chaussures inadaptées sont, par exemple :

- Des chaussures à semelles compensées
- Des chaussures à talons hauts
- Des pantoufles

Il y a risque d'accident.

- ▶ Portez toujours des chaussures adaptées afin d'actionner les pédales en toute sécurité.

⚠ ATTENTION Risque d'accident en cas d'arrêt du moteur électrique du véhicule pendant la marche

Si vous arrêtez le moteur électrique du véhicule pendant la marche, certaines fonctions importantes pour la sécurité sont limitées ou ne sont plus disponibles.

Cela peut concerner la direction assistée et l'amplification de la force de freinage, par exemple.

Vous devez alors fournir un effort beaucoup plus important pour diriger et freiner le véhicule, par exemple.

- ▶ N'arrêtez pas le moteur électrique du véhicule pendant la marche.

⚠ DANGER Danger de mort dû aux gaz d'échappement

Les moteurs thermiques dégagent des gaz d'échappement toxiques, tels que du monoxyde de carbone. L'inhalation de ces gaz d'échappement est nocive et entraîne une intoxication.

- ▶ Ne laissez jamais tourner le moteur et ne laissez jamais le chauffage autonome (si disponible) en marche dans un local fermé ne disposant pas d'une ventilation suffisante.

⚠ ATTENTION Risque de dérapage et d'accident en cas de passage à un rapport inférieur sur chaussée glissante

Si vous rétrogradez alors que vous roulez sur une chaussée glissante pour augmenter l'effet de freinage du moteur, les roues motrices peuvent perdre leur adhérence.

- ▶ Sur chaussée glissante, ne rétrogradez pas pour augmenter l'effet de freinage du moteur.

⚠ DANGER Danger de mort dû aux gaz d'échappement toxiques

Si le tube de sortie d'échappement est bouché ou qu'une aération suffisante n'est pas assurée, des gaz d'échappement toxiques, en particulier du monoxyde de carbone, peuvent pénétrer à l'intérieur du véhicule. C'est le cas, par exemple, si le véhicule reste bloqué dans la neige.

- ▶ Lorsque le moteur tourne ou que le chauffage autonome est en marche, veillez à ce que le tube de sortie d'échappe-

ment et la zone autour du véhicule soient débarrassés de tout dépôt de neige.

- ▶ Afin de garantir une arrivée d'air frais suffisante, ouvrez une vitre du côté du véhicule opposé au vent.

⚠ ATTENTION Risque d'accident et de blessure dû à la consommation d'alcool et de drogues au volant

Il est extrêmement dangereux de prendre le volant après avoir consommé de l'alcool et/ou de la drogue. De petites quantités d'alcool ou de drogue suffisent pour modifier vos réflexes, votre perception et votre jugement.

La probabilité d'un accident grave, voire mortel, augmente considérablement lorsque vous conduisez après avoir bu de l'alcool ou pris de la drogue.

- ▶ Ne buvez pas d'alcool et ne prenez pas de drogue lorsque vous conduisez et ne laissez jamais le volant à quelqu'un qui a consommé de l'alcool ou de la drogue.

⚠ ATTENTION Risque d'accident dû à une surchauffe du système de freinage

Si vous faites reposer votre pied sur la pédale de frein pendant la marche, le système de freinage peut surchauffer.

La distance de freinage s'allonge et le système de freinage peut même tomber en panne.

- ▶ N'utilisez jamais la pédale de frein comme repose-pieds.
- ▶ Pendant la marche, n'appuyez pas simultanément sur la pédale de frein et sur la pédale d'accélérateur.

! REMARQUE Dommages au niveau du moteur dû à un régime moteur excessif

Si vous roulez alors que le moteur a atteint la plage de sursrégime, vous allez endommager le moteur.

- ▶ Ne roulez pas lorsque le moteur a atteint la plage de sursrégime.

! REMARQUE Usure des garnitures de frein dû à un actionnement permanent de la pédale de frein

- ▶ Lorsque vous conduisez, n'appuyez pas en permanence sur la pédale de frein.
- ▶ Afin d'exploiter l'effet de frein moteur, engagez à temps un rapport inférieur.

! REMARQUE Endommagement de la chaîne cinématique et du moteur au démarrage

- ▶ Ne faites pas chauffer le moteur à l'arrêt. Démarrez immédiatement.
- ▶ Évitez de rouler à régime élevé et à pleins gaz tant que le moteur n'a pas atteint sa température de service.

! REMARQUE Endommagement du catalyseur dû à du carburant non brûlé

Le moteur tourne irrégulièrement et a des ratés d'allumage.

Du carburant non brûlé peut parvenir au catalyseur.

- ▶ N'accélérez que faiblement.
- ▶ Faites immédiatement éliminer la cause du problème par un atelier qualifié.

! REMARQUE Réduction de la durée de vie de la batterie en raison de trajets courts fréquents

Si le véhicule n'est utilisé que pour des trajets courts, la batterie 12 V ne peut pas être chargée correctement. Cela réduit la durée de vie de la batterie.

- ▶ Effectuez régulièrement de longs trajets pour recharger la batterie.

! REMARQUE Endommagement du véhicule résultant du non-respect de la hauteur de passage maximale autorisée

Si la hauteur du véhicule dépasse la hauteur de passage maximale autorisée, le toit et d'au-

tres pièces du véhicule risquent d'être endommagés.

- ▶ Tenez compte de l'indication de hauteur de passage.
- ▶ Si la hauteur de passage autorisée est dépassée, n'engagez pas le véhicule.
- ▶ Tenez compte de la modification de la hauteur du véhicule due aux superstructures de toit ou autres systèmes de portage.

i Notez que toutes les vitesses indiquées dans cette notice d'utilisation sont approximatives et soumises à une certaine tolérance.

Remarques relatives à la conduite avec une charge sur le toit, une remorque ou un véhicule complètement chargé

Si vous roulez avec une galerie de toit ou une remorque chargées ou si votre véhicule est complètement chargé ou complètement occupé, la tenue de route et la manœuvrabilité du véhicule varient.

Tenez compte pour cela des remarques suivantes :

- Ne dépassez pas la charge autorisée sur le toit ni la charge remorquée. Tenez également compte des données indiquées dans les caractéristiques techniques.
- Répartissez la charge sur le toit et le chargement uniformément et déposez les objets lourds vers le bas. Tenez également compte des remarques relatives au chargement du véhicule (→ page 136).
- Soyez attentif lorsque vous conduisez, évitez de démarrer, freiner et manœuvrer le volant par à-coups et de conduire rapidement dans les virages.

Remarques relatives à la conduite sur routes salées

L'effet de freinage est limité sur les routes salées. Tenez par conséquent compte des remarques suivantes :

- La distance de freinage risque de s'allonger considérablement ou le freinage peut s'effectuer de manière unilatérale si une couche de

sel s'est formée sur les disques et les garnitures de frein.

- Maintenez une distance de sécurité importante par rapport au véhicule qui vous précède.

Éliminez la couche de sel comme suit :

- Effectuez de temps à autre un freinage en tenant compte des conditions de circulation.
- Appuyez prudemment sur la pédale de frein à la fin du trajet et au début du trajet suivant.

Remarques relatives à l'aquaplanage

À partir d'une certaine hauteur d'eau sur la chaussée, l'aquaplanage peut se produire.

Tenez compte des remarques suivantes en cas de fortes précipitations ou dans des conditions propices à l'aquaplanage :

- Réduisez votre vitesse.
- Évitez les ornières.
- Évitez de donner des coups de volant rapides.
- Freinez avec précaution.

- ❗ Tenez également compte des remarques relatives au contrôle régulier des jantes et des pneus (→ page 471).

Remarques relatives à la traversée de portions de route inondées

Des infiltrations d'eau dans le véhicule risquent d'endommager le moteur, la partie électrique et la boîte de vitesses.

L'eau peut aussi être aspirée par les raccords d'admission d'air du moteur et provoquer des dommages au niveau du moteur.

Si vous devez traverser des portions de route inondées, tenez compte des remarques suivantes :

- Lorsque l'eau est calme, vérifiez que sa hauteur ne dépasse pas le bord inférieur de la carrosserie.
- Roulez au pas, sinon de l'eau risque de pénétrer dans l'habitacle ou dans le compartiment moteur.
- Les véhicules qui précèdent ou qui arrivent en sens inverse peuvent générer des vagues. Il se

peut alors que la hauteur d'eau maximale autorisée soit dépassée.

Suite au passage d'un gué, l'effet de freinage des freins est réduit. Freinez avec précaution en tenant compte des conditions de circulation jusqu'à bénéficier à nouveau de l'effet de freinage normal.

Fonctionnement de la direction de l'essieu arrière

La direction de l'essieu arrière est une direction additionnelle électromécanique au niveau de l'essieu arrière qui adapte, en fonction de la vitesse, la direction des roues arrière à la position des roues avant. Vous obtenez ainsi une plus grande mobilité et une meilleure stabilité de marche pour le véhicule.

La direction de l'essieu arrière présente les caractéristiques suivantes :

- effort et diamètre de braquage réduits et, par conséquent, un effort plus faible lors des manœuvres de stationnement
- direction plus directe et, par conséquent, une meilleure maîtrise du véhicule

- amélioration de la tenue de route du véhicule dans les virages

Tenez compte des remarques relatives aux chaînes à neige et au mode Chaînes à neige (→ page 473).

Fonction Start/Stop ECO

■ Fonction Start/Stop ECO

- ❗ **Véhicules hybrides rechargeables** : la fonction n'est pas disponible.
- ❗ En fonction de la motorisation, la fonction Start/Stop ECO n'est pas disponible dans tous les programmes de conduite. Tenez compte à ce sujet de l'affichage d'état qui apparaît sur l'écran conducteur.

Lorsque toutes les conditions nécessaires côté véhicule à l'arrêt automatique du moteur sont remplies, le moteur est arrêté automatiquement dans les situations suivantes :

- Vous arrêtez le véhicule en position **D** ou **N**.
- Vous appuyez sur la pédale de frein alors que le véhicule roule à faible vitesse.

Si le système a détecté l'une des situations suivantes, le moteur ne s'arrête pas:

- Vous vous arrêtez à un panneau stop, il n'y a pas de véhicule devant vous.
- Le véhicule qui s'était immobilisé devant vous redémarre.
- Vous effectuez des manœuvres, tournez fortement le volant ou engagez la marche arrière.





i Si le système a reconnu un facteur d'arrêt intelligent de la fonction Stop (un panneau stop, par exemple), le moteur ne s'arrête pas. Si vous activez la fonction HOLD ou passez dans la position parking **P**, le moteur peut être arrêté malgré le facteur d'arrêt intelligent de la fonction Stop.

Le moteur redémarre automatiquement dans les cas suivants:

- Vous engagez la position **D** (en fonction du moteur) ou **R** de la boîte de vitesses.
- Vous appuyez sur la pédale d'accélérateur.
- Un démarrage automatique du moteur est nécessaire côté véhicule.

- Vous relâchez la pédale de frein.
- Vous relâchez la pédale de frein en descente et le véhicule ne se met pas à rouler.
- Le véhicule roule en descente et ne passe pas automatiquement en mode croisière à partir de 15 mph (20 km/h).

Affichage de la fonction Start/Stop ECO sur l'écran conducteur:

- Le symbole  (vert) apparaît lorsque le véhicule est à l'arrêt: le moteur a été arrêté par la fonction Start/Stop ECO.
- Le symbole  (orange) apparaît lorsque le véhicule est à l'arrêt: les conditions nécessaires côté véhicule à l'arrêt du moteur ne sont pas toutes remplies.
- Ni le symbole  ni le symbole  n'apparaissent lorsque le véhicule est à l'arrêt: un facteur d'arrêt intelligent de la fonction Stop a été reconnu (un panneau stop, par exemple).
- Le symbole  apparaît: la fonction Start/Stop ECO est désactivée ou un défaut est survenu.

Si le moteur a été arrêté par la fonction Start/Stop ECO et que vous quittez le véhicule, un signal d'alerte retentit et le moteur n'est pas redémarré. En outre, le message suivant apparaît sur l'écran conducteur:

Véhicule prêt à rouler Eteindre le véhicule avant de le quitter

Si vous n'arrêtez pas le moteur du véhicule, le moteur du véhicule s'arrête automatiquement au bout de 3 minutes.

■ Désactivation ou activation de la fonction Start/Stop ECO

! REMARQUE Véhicules Mercedes-AMG

► Tenez compte des remarques figurant dans la notice d'utilisation complémentaire. Sinon, vous risquez de ne pas être averti des dangers qui pourraient se présenter.

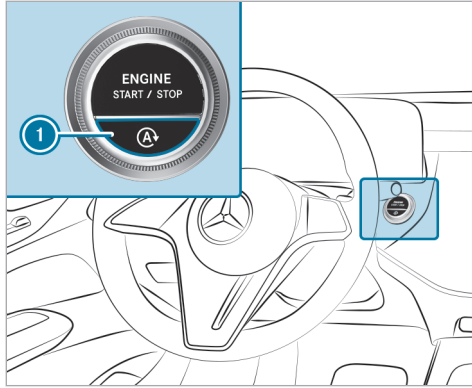

▶ Appuyez sur la touche ①.
Un message apparaît sur l'écran conducteur lors de la désactivation et de l'activation de la fonction Start/Stop ECO.

① Le message  est affiché en permanence sur l'écran conducteur lorsque la fonction Start/Stop ECO est désactivée.

Fonctionnement de l'affichage ECO

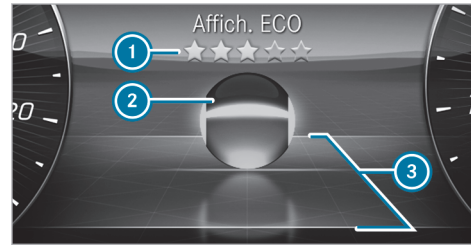

L'affichage ECO affiche sur l'écran conducteur une évaluation de votre style de conduite en fonction de la situation. Vous pouvez ainsi connaître l'efficacité de votre style de conduite et l'adapter si nécessaire. Dans le menu **Affichage ECO**, une bille ② avance ou recule sur une route stylisée en fonction de votre style de conduite.

Des lignes situées au-dessus ou en dessous de la route délimitent la plage de conduite efficace ③. Si la bille ② roule entre ces lignes, elle apparaît en vert. Si la bille se situe en dehors de ces lignes, elle apparaît en orange.

L'affichage ECO évalue les critères suivants pour un style de conduite qui privilégie l'économie de carburant:

- Décélération à temps
- Vitesse régulière
- Accélération modérée

L'évaluation globale de votre style de conduite «depuis le départ» est indiquée à l'aide d'étoiles ①. Elle débute avec cinq étoiles vides qui peuvent se remplir progressivement en cas de style de conduite efficace. Lorsque les cinq étoiles sont remplies, une lueur brillante apparaît à l'arrière-plan.

① Vous pouvez afficher la fonction **Affich. ECO** par l'intermédiaire du menu **Classique** (→ page 346).

Fonction de l'assistant ECO (véhicules équipés d'un réseau de bord 48 V)

Pour les hybrides rechargeables, tenez compte des informations relatives à l'assistant ECO (→ page 215).

❶ L'assistant ECO est actif uniquement dans les programmes de conduite **E** et **C**.

L'assistant ECO analyse des données concernant le trajet probable du véhicule. Le système peut ainsi aider à adapter de manière optimale le style de conduite au trajet ultérieur, à économiser du carburant et à récupérer de l'énergie. Lorsque le système a détecté un événement ultérieur et lorsque le véhicule s'en rapproche, l'assistant ECO calcule, à partir de la distance, de la vitesse et de la déclivité, la vitesse optimale pour obtenir une économie de carburant et une récupération d'énergie maximales.

Si la décélération effectuée par l'assistant ECO n'est pas suffisante, vous devez freiner en plus avec le frein de service. Cela vaut en particulier, par exemple, quand vous recommencez à rouler lorsque le trafic est en accordéon et que la distance par rapport au véhicule qui précède est très faible.



- ❶ Recommandation de lever le pied de la pédale d'accélérateur
- ❷ Événement ultérieur concernant la circulation

Si le système détecte un événement ultérieur concernant la circulation ou un véhicule qui précède requérant une adaptation du style de conduite pour davantage d'efficacité, le symbole ❷ correspondant et le symbole  sont affichés en gris.





Si vous relâchez la pédale d'accélérateur, le symbole  s'affiche alors en vert et la récupération en poussée est déclenchée. Lorsque la décélération n'est pas suffisante, actionnez en plus le frein de service. Si l'assistant ECO réagit à un

événement ultérieur concernant la circulation (et non à un véhicule qui précède) et que vous appuyez sur la pédale d'accélérateur, vous désactivez la régulation par l'assistant ECO.

L'affichage de l'assistant ECO disparaît à nouveau dans les cas suivants:

- Vous ne réagissez plus depuis un moment aux recommandations de l'assistant ECO.
- Vous appuyez sur la pédale d'accélérateur alors que l'assistant ECO réagit à un événement ultérieur concernant la circulation (et non à un véhicule qui précède).
- L'assistant ECO ne peut déduire d'autres recommandations pour le trajet ultérieur.

Outre le véhicule qui précède , les événements concernant la circulation ❷ suivants peuvent, en fonction de l'équipement du véhicule, être détectés par l'assistant ECO:

-  Rond-point
-  Virage serré
-  Bifurcation
-  Croisement en T



Descente



Limitation de vitesse

i Dans le programme de conduite **C**, l'assistant ECO réagit seulement à l'événement qui concerne la circulation «véhicule qui précède».

Limites système

L'assistant ECO peut travailler encore plus précisément si l'itinéraire calculé en cas de guidage actif est respecté. La fonction de base est également opérationnelle sans guidage actif. Il n'est pas possible de prévoir tous les avertissements et situations de circulation. La qualité dépend des cartes.

L'assistant ECO est uniquement un système d'aide. C'est le conducteur qui est responsable de la distance de sécurité à respecter, de la vitesse du véhicule et de l'opportunité de son freinage.

Le système peut être perturbé ou ne pas fonctionner dans les situations suivantes:

- lorsque les conditions de visibilité sont mauvaises (en cas d'éclairage insuffisant de la chaussée, de fortes alternances d'ombre et de

lumière, de pluie, de chutes de neige, de brouillard ou d'embruns, par exemple)

- en cas d'éblouissement par les véhicules qui arrivent en sens inverse, par le soleil ou par des reflets, par exemple
- lorsque le pare-brise est encrassé dans la zone de la caméra multifonction
- lorsque la caméra multifonction est embuée, endommagée ou masquée
- lorsque les panneaux de signalisation sont difficiles à détecter (encrassement, masquage, neige ou éclairage insuffisant, par exemple)
- lorsque les informations de la carte routière numérique du système de navigation sont erronées ou non actuelles
- en cas de signalisation ambiguë (panneaux de signalisation de chantiers ou voies voisines, par exemple)
- lorsque les capteurs radar sont encrassés ou masqués
- en cas de conduite sur des routes dont la déclivité est importante (montée ou descente)

- si le véhicule qui précède est de largeur réduite, par exemple un vélo ou une moto

Système de freinage à récupération (véhicules hybrides rechargeables)

■ Fonctionnement du système de freinage à récupération

Le système de freinage à récupération transforme l'énergie cinétique du véhicule en énergie électrique en poussée et lors du freinage.

En fonction du niveau de récupération sélectionné, le moteur électrique est utilisé en tant qu'alternateur en poussée et lors du freinage afin de recharger la batterie haute tension pendant la marche. La récupération en poussée est déclenchée dès que vous relâchez la pédale d'accélérateur pendant la marche et que la boîte de vitesses est sur **D** ou **R**.

Plus la récupération est forte, plus le véhicule est freiné et plus la quantité d'énergie dirigée dans la batterie haute tension est importante.

En fonction de la situation de marche, la décélération en poussée peut ne pas être suffisante. Une

décélération jusqu'à l'arrêt complet n'est pas possible. Si nécessaire, freinez également à l'aide du frein de service. Adaptez toujours votre vitesse à la situation de marche et gardez une distance suffisante.

- ❗ Si vous freinez fortement, le frein mécanique est également utilisé. L'énergie de récupération maximale ne peut donc pas être récupérée. Plus vous êtes prévoyant en matière d'accélération et de freinage, plus l'énergie peut être récupérée efficacement.

Limites système

L'effet de freinage du moteur électrique obtenu par le biais de la récupération en poussée est réduit ou inexistant dans les situations suivantes:

- lorsque l'état de charge de la batterie haute tension augmente
- lorsque la batterie haute tension n'a pas encore atteint sa température de service

■ Réglage manuel de la décélération à récupération

- ❗ Dans les programmes de conduite **[H]**, **[B]** et **[EL]**, en position **[D]** de la boîte de vitesses, vous pouvez régler le niveau de récupération en poussée à l'aide des palettes de changement de rapport au volant.

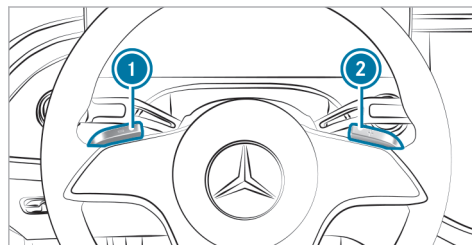

Les niveaux de récupération d'énergie suivants sont disponibles:

- **[D AUTO]** Récupération intelligente et prévoyante avec l'assistant ECO (→ page 215)
- **[D +]** Aucune récupération: le véhicule roule librement

- **[D]** Récupération normale
- **[D -]** Récupération accrue: décélération importante du véhicule en poussée (pour une conduite dans les descentes, par exemple)

Réglage standard:

- **[D AUTO]**: si la fonction Assistant ECO est activée dans le système multimédia (→ page 217).
- **[D]**: si la fonction Assistant ECO est désactivée dans le système multimédia.

- ❗ **[D AUTO]** est uniquement disponible si la fonction Assistant ECO est activée dans le système multimédia et si le fonctionnement des capteurs radar n'est pas compromis. Tenez également compte à ce sujet des informations relatives aux capteurs et caméras du véhicule (→ page 259).

▶ Passez sur la position **[D]** de la boîte de vitesses.

▶ **Augmentation de la récupération:** tirez brièvement la palette de changement de rapport au volant ❶.

▶ **Réduction de la récupération :** tirez brièvement la palette de changement de rapport au volant

②.

▶ **Réglage standard :** tirez longuement la palette de changement de rapport au volant ① ou ② ou engagez de nouveau la position **D** de la boîte de vitesses.

① Au redémarrage du véhicule, le réglage standard est également réglé.

Lorsque vous passez sur la position **R** de la boîte de vitesses, le niveau de récupération actuel est repris, à l'exception de **D AUTO**. Si **D AUTO** était sélectionné auparavant, la décélération du véhicule du niveau de récupération **D** est réglée lorsque la boîte de vitesses est en position **R**. Si vous passez ensuite sur la position **D** de la boîte de vitesses, la récupération variable **D AUTO** sélectionnée précédemment est de nouveau réglée.

L'écran conducteur affiche le niveau de récupération actuellement réglé à côté de l'affichage de la position de la boîte de vitesses.

Assistant ECO (hybride rechargeable)

Fonctionnement de l'assistant ECO

① La fonction suivante dépend de l'équipement et du pays.

L'assistant ECO analyse des données concernant le trajet probable du véhicule. Le système peut ainsi aider à adapter de manière optimale le style de conduite au trajet ultérieur, à économiser du carburant et à récupérer de l'énergie. Lorsque le système a détecté un événement ultérieur et lorsque le véhicule s'en rapproche, l'assistant ECO calcule, à partir de la distance, de la vitesse et de la déclivité, la vitesse optimale pour obtenir une économie de carburant et une récupération d'énergie maximales.

Si la décélération effectuée par l'assistant ECO n'est pas suffisante, vous devez freiner en plus avec le frein de service. Cela vaut en particulier, par exemple, quand vous recommencez à rouler lorsque le trafic est en accordéon et que la distance par rapport véhicule qui précède est très faible.

La fonction est activée dans les conditions suivantes:

- La fonction est activée dans le système multi-média (→ page 217).
- Le niveau de récupération **D AUTO** est sélectionné (→ page 214).
- Le changement de rapport manuel **M** n'est pas activé.
- Le programme de conduite **S** n'est pas sélectionné.



- ① Recommandation de lever le pied de la pédale d'accélérateur
- ② Événement ultérieur concernant la circulation

Si le système détecte un événement ultérieur concernant la circulation qui peut être passé de manière plus performante en adaptant le style de conduite, le symbole ② correspondant et le symbole  sont affichés en gris.

Si vous relâchez la pédale d'accélérateur, le symbole  s'affiche alors en vert et la récupération en poussée est déclenchée. Lorsque la décélération n'est pas suffisante, actionnez en plus le frein de service.







Lorsque vous appuyez sur la pédale d'accélérateur alors que l'assistant ECO réagit à un événement ultérieur concernant la circulation, vous désactivez la régulation par l'assistant ECO. Ceci ne s'applique pas en cas de véhicule qui précède.

L'affichage de l'assistant ECO disparaît à nouveau dans les cas suivants:

- Vous ne réagissez plus depuis un moment aux recommandations de l'assistant ECO.
- Vous appuyez sur la pédale d'accélérateur alors que l'assistant ECO réagit à un événement ultérieur concernant la circulation. Ceci ne s'applique pas en cas de véhicule qui précède.

- L'assistant ECO ne peut déduire d'autres recommandations pour le trajet ultérieur.

Outre le véhicule qui précède , les événements concernant la circulation ② suivants peuvent, en fonction de l'équipement du véhicule, être détectés par l'assistant ECO:

-  Rond-point
-  Virage serré
-  Bifurcation
-  Croisement en T
-  Descente
-  Limitation de vitesse

Limites système

L'assistant ECO peut travailler encore plus précisément si l'itinéraire calculé en cas de guidage actif est respecté. La fonction de base est également opérationnelle sans guidage actif. Il n'est pas possible de prévoir tous les avertissements et situations de circulation. La qualité dépend des cartes.

L'assistant ECO est uniquement un système d'aide. C'est le conducteur qui est responsable de la distance de sécurité à respecter, de la vitesse du véhicule et de l'opportunité de son freinage.

Le système peut être perturbé ou ne pas fonctionner dans les situations suivantes:

- lorsque les conditions de visibilité sont mauvaises (en cas d'éclairage insuffisant de la chaussée, de fortes alternances d'ombre et de lumière, de pluie, de chutes de neige, de brouillard ou d'embruns, par exemple)
- en cas d'éblouissement par les véhicules qui arrivent en sens inverse, par le soleil ou par des reflets, par exemple
- lorsque le pare-brise est encrassé dans la zone de la caméra multifonction
- lorsque la caméra multifonction est embuée, endommagée ou masquée
- lorsque les panneaux de signalisation sont difficiles à détecter (encrassement, masquage, neige ou éclairage insuffisant, parexemple)

- lorsque les informations de la carte routière numérique du système de navigation sont erronées ou non actuelles
- en cas de signalisation ambiguë (panneaux de signalisation de chantiers ou voies voisines, parexemple)
- lorsque les capteurs radar sont encrassés ou masqués
- en cas de conduite sur des routes dont la déclivité est importante (montée ou descente)
- si le véhicule qui précède est de largeur réduite, par exemple un vélo ou une moto

■ Activation et désactivation de l'assistant ECO

Système multimédia:

 » Réglages » Assistance



» Conduite

 Activez ou désactivez la fonction.

Fonction de la stratégie de fonctionnement basée sur un itinéraire (véhicules hybrides rechargeables)

 La fonction suivante dépend du pays et est uniquement disponible en liaison avec un système de navigation intégré.

La stratégie de fonctionnement basée sur un itinéraire est active dans les conditions suivantes:

- Le programme de conduite  est sélectionné.
- L'option **Basé sur l'itinéraire** du programme de conduite  est sélectionnée dans le menu **DYNAMIC SELECT** (→ page 221).
- Le guidage est activé.
- La batterie haute tension est suffisamment chargée.

Lorsque la fonction est activée, le système analyse des données concernant le trajet suivant. Cela vaut, par exemple, pour le type de route, les limites de vitesse et les données topographiques.

Le système de propulsion hybride adapte alors la stratégie de fonctionnement au trajet suivant:

- L'utilisation de l'énergie électrique et de l'énergie du moteur thermique est régulée en conséquence.
- Le système gère l'état de charge de la batterie haute tension de manière ciblée.
- L'énergie électrique est réservée principalement au mode de fonctionnement électrique (trajets en ville ou dans des zones environnementales protégées, par exemple).
- Le véhicule sélectionne automatiquement le mode de fonctionnement.

Fonctionnement de la pédale d'accélérateur tactile (hybrides rechargeables)

La pédale d'accélérateur tactile vous aide à conduire en mode tout électrique grâce à un point de résistance supplémentaire déclenchant une plus grande résistance de la pédale.

Caractéristiques du point de résistance supplémentaire:

- Il est disponible uniquement dans le programme de conduite **EL**.
- Il est actif dès que l'affichage de la puissance disponible de l'assistance de l'entraînement électrique (POWER) disparaît.
- Il signale le seuil de puissance électrique maximale disponible.

La plus grande résistance de la pédale vous signale que vous allez poursuivre votre trajet en utilisant le moteur thermique.

DYNAMIC SELECT

Fonction DYNAMIC SELECT

DYNAMIC SELECT permet de sélectionner rapidement un programme de conduite adapté à la situation de marche ou aux caractéristiques souhaitées du véhicule. Vous pouvez choisir entre les programmes de conduite décrits ci-après.

- **i** En fonction de la motorisation et de l'équipement du véhicule, celui-ci dispose de différents programmes de conduite.

Le programme de conduite sélectionné apparaît sur l'écran conducteur.

I* Individual

- Réglages personnalisés (→ page 221)

S Sport

- La puissance d'entraînement maximale est disponible
- Conduite sportive
- Accent mis sur la sportivité et la stabilité
- Permet une conduite plus active aux conducteurs qui aspirent à piloter leur véhicule de manière sportive
- Conduite en utilisant le moteur thermique avec un effet booster renforcé (véhicules hybrides rechargeables)
- Convient uniquement lorsque les conditions routières sont bonnes, que la chaussée est sèche et la route dégagée

- **Véhicules équipés de la suspension AIRMATIC**: abaissement du véhicule au niveau surbaissé -1

H Hybrid (véhicules hybrides rechargeables)

- Conduite confortable et économique
- Compromis entre motricité et stabilité
- Conseillé pour toutes les conditions routières
- Prépondérance de toutes les fonctions hybrides intelligentes
- Récupération réglable en poussée
- Sélection par le système de propulsion hybride du mode de propulsion qui convient en fonction de la situation de marche et du trajet
- **Véhicules équipés d'AIMATIC :**
 - Réglage du véhicule sur le niveau normal
 - Abaissement au niveau surbaissé -1 à partir d'une vitesse de 75 mph (120 km/h)
 - Relèvement au niveau normal lorsque la vitesse est inférieure à 50 mph (80 km/h)

C **Comfort**

- Conduite confortable et économique
- Compromis entre motricité et stabilité
- Conseillé pour toutes les conditions routières
- **Véhicules équipés de la suspension AIRMA-TIC:**
 - Réglage du véhicule sur le niveau normal
 - Abaissement au niveau surbaissé -1 à partir d'une vitesse de 75 mph (120 km/h)
 - Relèvement au niveau normal lorsque la vitesse est inférieure à 50 mph (80 km/h)

EL **Electric** (véhicules hybrides rechargeables)

- Mode de fonctionnement électrique – La conduite sans le moteur thermique est possible jusqu'à 87 mph (140 km/h) environ.
- Récupération réglable en poussée
- Adaptation de l'assistant de régulation de distance DISTRONIC actif pour le mode de fonctionnement électrique
- En fonction de l'équipement du véhicule, la vitesse de consigne maximale pour le TEMPO-

MAT et l'assistant de régulation de distance DISTRONIC actif peut être limitée à la vitesse maximale du véhicule obtenue à l'aide de l'énergie électrique.

- Mise en marche du moteur thermique au-delà du point de résistance de la pédale d'accélérateur (kickdown)
- **Véhicules équipés de la suspension AIRMA-TIC:**
 - Réglage du véhicule sur le niveau normal
 - Abaissement au niveau surbaissé -1 à partir d'une vitesse de 75 mph (120 km/h)
 - Relèvement au niveau normal lorsque la vitesse est inférieure à 50 mph (80 km/h)

B **Battery Hold** (véhicules hybrides rechargeables)

- Maintien de l'état de charge de la batterie haute tension prioritaire pour les trajets ultérieurs en zone urbaine/zone environnementale protégée, par exemple
- Sélection par le système de propulsion hybride du mode de propulsion qui convient

en fonction de la situation de marche et du trajet

- Récupération réglable en poussée
- **Véhicules équipés de la suspension AIRMA-TIC:**
 - Réglage du véhicule sur le niveau normal
 - Abaissement au niveau surbaissé -1 à partir d'une vitesse de 75 mph (120 km/h)
 - Relèvement au niveau normal lorsque la vitesse est inférieure à 50 mph (80 km/h)

E **Eco**

- Conduite particulièrement économique
- Compromis entre motricité et stabilité
- Conseillé pour toutes les conditions routières
- **Véhicules équipés de la suspension AIRMA-TIC:** abaissement du véhicule au niveau surbaissé -1

❶ Les réglages ESP® dans les programmes de conduite [E] et [C] sont conçus de manière à mettre l'accent sur la stabilité. Sélectionnez par conséquent un de ces programmes de conduite, en particulier si vous roulez avec une charge sur le toit, si vous tractez une remorque et lorsque le véhicule est chargé ou occupé au maximum.

Véhicules hybrides rechargeables : ceci est également valable pour les programmes de conduite [H], [EL] et [B].

❷ **Véhicules équipés de la suspension AIRMA-TIC :** lorsque vous roulez à une vitesse inférieure à 37 mph (60 km/h) environ, vous pouvez également relever manuellement le véhicule jusqu'au niveau tout-terrain +1 dans chaque programme de conduite (→ page 310).

Les caractéristiques des systèmes suivants changent en fonction du programme de conduite:

- Entraînement
 - Gestion moteur et gestion de la boîte de vitesses
 - Assistant de régulation de distance DISTRONIC actif

- Disponibilité du mode croisière
- ESP®
- **Véhicules équipés de la suspension AIRMA-TIC :** train de roulement
 - Suspension et amortissement
 - Niveau du véhicule
- Direction
- Ambiance sonore du moteur dans l'habitacle

Sélection du programme de conduite

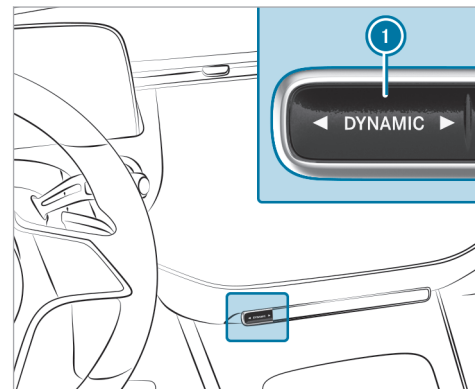

- ▶ Appuyez sur la touche DYNAMIC SELECT ❶ à gauche ou à droite.
Le programme de conduite sélectionné apparaît sur l'écran conducteur.

Configuration de DYNAMIC SELECT dans le système multimédia

Système multimédia:

↳  » Réglages » Véhicule
» DYNAMIC SELECT

Réglage du programme de conduite I

- ▶ Sélectionnez  Individual.
- ▶ Sélectionnez une catégorie et réglez-la.

Réglage du programme de conduite H (véhicules hybrides rechargeables)

- ▶ Sélectionnez Hybrid.
- ▶ Sélectionnez Basé sur l'itinéraire ou Standard.
Lorsqu'un guidage est activé et que l'option Basé sur l'itinéraire a été activée, l'énergie électrique est répartie judicieusement sur la totalité du trajet. En agglomération, le mode de fonctionnement électrique est privilégié, sur autoroute, la conduite avec le moteur thermique.

Avec l'option Standard, le véhicule roule dans son programme de conduite standard ( Electric ou  Hybrid). Aucune répartition de l'énergie électrique n'est prévue sur l'ensemble du trajet. La batterie haute tension est déchargée, après quoi le trajet se poursuit avec le moteur thermique.

Affichage des données du véhicule

Système multimédia:

↳  » Infos

- ▶ Sélectionnez Véhicule.
Les données du véhicule sont affichées.

Affichage des données moteur

Système multimédia:

↳  » Infos

- ▶ Sélectionnez Moteur.
Les données moteur sont affichées.
- ⓘ Les valeurs (maximales) atteignables réellement pour la puissance du moteur et le couple moteur peuvent différer des valeurs certifi-

ées tout en restant dans les tolérances admissibles selon les directives spécifiques au pays (base: CEE-ONU n° 85 ou directives spécifiques au pays).

Les variables sont, par exemple:

- Niveau de la mer
- Qualité du carburant
- Température extérieure
- Température de service du moteur

Adaptez votre style de conduite en conséquence.

Le voyant d'alerte  qui se trouve sur l'écran conducteur est allumé tant que le moteur n'a pas atteint sa température de service.

- ⓘ Les valeurs affichées sont données à titre indicatif uniquement. La valeur affichée sur l'écran central pour la puissance du moteur et le couple moteur peut différer des valeurs réelles.

- ⓘ Le voyant d'alerte  pour indiquer la limitation de puissance après le démarrage du véhicule n'est pas disponible sur tous les modèles de véhicule.

Boîte automatique

Levier sélecteur DIRECT SELECT

Fonctionnement du levier sélecteur DIRECT SELECT

- ⚠ ATTENTION** Risque d'accident en cas de passage de rapport inapproprié

Si le régime moteur est supérieur au régime de ralenti et que vous mettez alors la boîte de vitesses sur la position **D** ou **R**, le véhicule peut accélérer brutalement.

- ▶ Lors du passage de la boîte de vitesses sur la position **D** ou **R** à l'arrêt, appuyez toujours fermement sur la pédale de frein et n'appuyez pas simultanément sur la pédale d'accélérateur.

- ⚠ ATTENTION** Risque d'accident et de blessure si des enfants sont laissés sans surveillance à l'intérieur du véhicule

Si vous laissez des enfants sans surveillance à l'intérieur du véhicule, ils peuvent notamment

- ouvrir les portes et mettre en danger d'autres personnes ou usagers
- descendre du véhicule et se faire renverser
- utiliser les équipements du véhicule avec lesquels ils pourraient, par exemple, se coincer

En outre, les enfants peuvent mettre le véhicule en mouvement, par exemple en

- desserrant le frein de stationnement
 - modifiant la position de la boîte de vitesses
 - démarrant le véhicule
- ▶ Ne laissez jamais des enfants sans surveillance à l'intérieur du véhicule.

- ▶ Lorsque vous quittez le véhicule, prenez toujours la clé avec vous et verrouillez le véhicule.
- ▶ Conservez la clé hors de portée des enfants.

- ⚠ ATTENTION** Risque d'accident et de blessure si aucun rapport n'est engagé par la boîte de vitesses

La position actuelle de la boîte de vitesses est mise en évidence sur l'écran conducteur.

Si la position de la boîte de vitesses sélectionnée n'est pas mise en évidence, le véhicule risque de démarrer dans le mauvais sens ou de partir en roue libre.

- ▶ Après un changement de position de la boîte de vitesses, toujours contrôler l'affichage de la position de la boîte de vitesses sur l'écran conducteur.

Lorsque la position de la boîte de vitesses n'est pas mise en évidence sur l'écran conducteur, même après un court laps de temps :

- ▶ Tenez compte des messages d'écran.
- ▶ Démarrer prudemment et vérifier la position de la boîte de vitesses.
- ▶ A l'immobilisation du véhicule, bloquer le frein de stationnement et empêcher le véhicule de rouler.
- ▶ Faites immédiatement contrôler la boîte de vitesses par un atelier qualifié.

Le levier sélecteur DIRECT SELECT vous permet de mettre la boîte de vitesses sur une autre position. La position actuelle de la boîte de vitesses est mise en évidence sur l'écran conducteur.

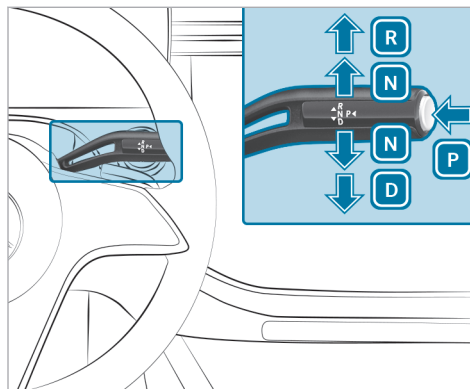

- P** Position parking
- R** Marche arrière
- N** Point mort
- D** Position de marche

Engagement de la marche arrière R

- ▶ Appuyez sur la pédale de frein et actionnez le levier sélecteur DIRECT SELECT vers le haut au-delà du 1er point de résistance.

Passage au point mort N

- ▶ Appuyez sur la pédale de frein et actionnez le levier sélecteur DIRECT SELECT vers le haut ou vers le bas jusqu'au 1er point de résistance.
- ⓘ Pour mettre la boîte de vitesses au point mort **N** lorsque le contact est mis, actionnez le levier sélecteur vers le haut ou vers le bas pendant quelques secondes jusqu'au 1er point de résistance.

Lorsque vous relâchez ensuite la pédale de frein, vous pouvez déplacer le véhicule, par exemple le pousser ou le remorquer.

Si la boîte automatique doit être maintenue au point mort **N, même lorsque le contact est coupé ou que vous ouvrez la porte conducteur, procédez comme suit:**

- ▶ Appuyez sur la pédale de frein et mettez la boîte de vitesses au point mort **N** lorsque le véhicule est à l'arrêt.
- ▶ Relâchez la pédale de frein.
- ▶ Arrêtez le véhicule.

Le message **Danger: véhic. non immobil. N activé manuellement Pas de passage automatique à P** apparaît sur l'écran conducteur.

i Si vous quittez le véhicule et laissez la clé dans ce dernier, la boîte automatique reste au point mort **N**.

Véhicules avec clé de véhicule digitale : assurez-vous qu'une clé du véhicule ou une clé de véhicule digitale se trouve dans le véhicule et que la boîte de vitesses automatique est au point mort **N**.

Si la boîte de vitesses automatique n'est pas au point mort **N** :

- Redémarrez le véhicule et répétez le processus.

Le passage automatique dans la position parking **P** est réactivé dès que l'une des conditions suivantes est remplie :

- Vous mettez la boîte de vitesses sur la position **D** ou **R**.
- Vous appuyez sur la touche **P**.

Passage dans la position parking P

I **REMARQUE** Dommages dus au passage dans la position parking **P** alors que le véhicule roule

Si vous mettez la boîte de vitesses sur la position parking **P** alors que le véhicule roule, la boîte de vitesses risque de s'endommager.

- ▶ Lorsque le véhicule roule, n'ouvrez aucune porte.
- ▶ Passez en position parking **P** uniquement lorsque le véhicule est à l'arrêt.

- ▶ Tenez compte des remarques relatives à l'arrêt du véhicule (→ page 250).
- ▶ Appuyez sur la pédale de frein jusqu'à ce que le véhicule soit à l'arrêt complet.
- ▶ Une fois le véhicule à l'arrêt, appuyez sur la touche **P**.
Lorsque l'affichage de la position de la boîte de vitesses indique **P**, cela signifie que la boîte de vitesses se trouve dans la position parking. Si l'affichage de la position de la boîte de vitesses n'indique pas **P**, serrez le frein

de stationnement afin d'empêcher tout déplacement involontaire du véhicule.

i Dans certaines situations, il peut s'écouler un peu de temps avant que la boîte de vitesses ne passe en position **P**. Tenez donc toujours compte de l'affichage de la position de la boîte de vitesses.

La boîte automatique passe automatiquement dans la position parking **P** si l'une des conditions suivantes est remplie :

- Vous arrêtez le moteur du véhicule alors que ce dernier est à l'arrêt et que la boîte de vitesses se trouve sur la position **D** ou **R**.
- Vous ouvrez la porte conducteur alors que le véhicule est immobilisé et que la boîte de vitesses se trouve sur la position **D** ou **R**.
- Vous arrêtez le moteur du véhicule alors que ce dernier roule et que la boîte de vitesses se trouve sur la position **D** ou **R** et vous immobilisez le véhicule.
- Vous mettez la boîte de vitesses sur **N** lorsque le véhicule roule, immobilisez le véhicule

et ouvrez la porte conducteur alors que le véhicule est immobilisé.

- Le passage automatique dans la position parking **P** est nécessaire côté véhicule.
- ① Pour effectuer des manœuvres alors que la porte conducteur est ouverte, ouvrez la porte conducteur alors que le véhicule est immobilisé et engagez de nouveau la position **D** ou **R** de la boîte de vitesses.

Engagement de la position de marche D

▶ Appuyez sur la pédale de frein et actionnez le levier sélecteur DIRECT SELECT vers le bas au-delà du 1er point de résistance.

Lorsque la boîte automatique se trouve sur la position **D**, elle engage automatiquement les rapports. Cela dépend entre autres

- du programme de conduite sélectionné
- de la position de la pédale d'accélérateur
- de la vitesse du véhicule

Changement de rapport manuel

- ① Pour les véhicules hybrides rechargeables, tenez compte des informations concernant le système de freinage à récupération (→ page 213).

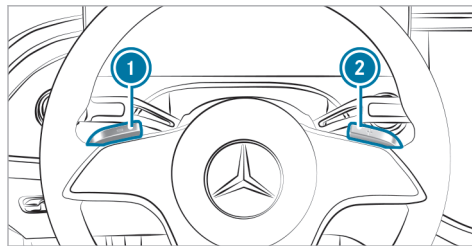

Lorsque la boîte automatique se trouve sur **D**, vous pouvez changer de rapport manuellement en utilisant les palettes de changement de rapport au volant. Dans la mesure où un changement de rapport est permis, la boîte automatique engage, en fonction de la palette que vous tirez, un rapport inférieur ou supérieur.

Pour utiliser la boîte automatique manuellement, vous disposez de 2 possibilités:

- Réglage temporaire
- Réglage permanent

Lorsque le changement de rapport manuel est désactivé, les rapports sont engagés automatiquement.

Réglage temporaire :

▶ **Activation :** tirez la palette de changement de rapport au volant ① ou ②.

Le changement de rapport manuel est momentanément activé. L'affichage de la position de la boîte de vitesses indique **M** et le rapport engagé.

- ① La durée d'activation du changement de rapport manuel dépend de plusieurs facteurs. Dans les cas suivants, le changement de rapport manuel peut être désactivé automatiquement:
 - En cas de changement du programme de conduite
 - En cas de redémarrage du véhicule

- Lorsque vous repassez sur la position **D** de la boîte de vitesses
- Style de conduite

▶ **Montée des rapports :** tirez la palette de changement de rapport au volant **2**.

▶ **Descente des rapports :** tirez la palette de changement de rapport au volant **1**.

▶ **Désactivation :** tirez la palette de changement de rapport au volant **2** et maintenez-la tirée. L'affichage de la position de la boîte de vitesses indique **D**.

i Vous pouvez activer ou désactiver le changement de rapport manuel de manière permanente dans le système multimédia.

Activation ou désactivation permanentes du changement de rapport manuel

Système multimédia :

→ **Accueil** ▶ **Réglages** ▶ **Véhicule**
▶ **Conduite**

▶ Activez ou désactivez la fonction de manière permanente.

Recommandation de rapport

Les recommandations de rapport vous aident à adopter un style de conduite économisant du carburant.



▶ Engagez le rapport indiqué lorsque la recommandation de rapport **1** apparaît sur l'écran conducteur.

Utilisation du kickdown

▶ **Accélération maximale :** enfoncez la pédale d'accélérateur au-delà du point de résistance.

Pour éviter un surrégime du moteur, la boîte automatique engage le rapport immédiatement supérieur dès que le régime moteur maximal est atteint.

Fonctionnement du mode croisière

Lorsque vous adoptez un style de conduite prévoyant, le mode croisière vous aide à réduire la consommation de carburant.

Le mode croisière présente les caractéristiques suivantes :

- Le moteur thermique est coupé si les conditions de marche le permettent. Toutes les fonctions du véhicule restent activées.
- L'affichage de la position de la boîte de vitesses **D** est affiché en vert.

Le mode croisière est activé lorsque les conditions suivantes sont remplies :

- Le programme de conduite **E** est sélectionné.
- La vitesse se situe dans une plage adaptée.

- Le tracé de la route est approprié (pas de montées ou de descentes à forte déclivité ni de virages serrés, parexemple).
 - La batterie est suffisamment chargée.
 - La pédale d'accélérateur ou de frein n'est pas actionnée (à l'exception de freinages légers).
- i** Vous pouvez activer le mode croisière si, dans le programme de conduite **[L*]**, vous avez sélectionné le réglage «Eco» pour l'entraînement.

Si l'une de ces conditions n'est plus remplie, le mode croisière se désactive à nouveau.

Les paramètres suivants peuvent aussi empêcher le fonctionnement du mode croisière:

- Montée
- Descente
- Température
- Altitude
- Vitesse
- Etat de fonctionnement du moteur
- Conditions de circulation

Fonctionnement de la transmission intégrale 4MATIC

La transmission intégrale 4MATIC permet d'entraîner les 4 roues. Conjointement avec l'ESP® et le 4ETS, la transmission 4MATIC améliore la motricité du véhicule lorsqu'une roue motrice patine en raison de l'adhérence trop faible de la chaussée.

La transmission 4MATIC n'est pas en mesure de diminuer le risque d'accident résultant d'une conduite inadaptée ni d'annuler les lois de la physique. La transmission 4MATIC ne peut pas tenir compte des conditions routières et météorologiques ni des conditions de circulation. La transmission 4MATIC est uniquement un système d'aide. C'est vous qui êtes responsable, en particulier, de la distance de sécurité, de la vitesse du véhicule, de l'opportunité de son freinage et du maintien de la voie.

- i** Lorsque les conditions routières sont hivernales, vous ne pouvez exploiter au maximum les avantages de la transmission intégrale 4MATIC qu'avec des pneus hiver (pneus M+S) et, si nécessaire, des chaînes à neige.

Ravitaillement en carburant

Ravitaillement du véhicule

⚠ ATTENTION Risque d'incendie et d'explosion dû au carburant

Les carburants sont facilement inflammables.

- ▶ Evitez impérativement d'approcher un feu ou une flamme nue, de fumer ou de provoquer des étincelles.
- ▶ Avant de ravitailler le véhicule, arrêtez le véhicule et, le cas échéant, le chauffage autonome et laissez-les arrêtés pendant le ravitaillement.

⚠ ATTENTION Risque de blessure en cas de contact avec des carburants

Les carburants sont toxiques et nocifs.

- ▶ Evitez impérativement que du carburant n'entre en contact avec la peau, les yeux ou les vêtements ou qu'il ne soit ingéré.
- ▶ N'inhalez pas les vapeurs de carburant.

- ▶ Conservez les carburants hors de portée des enfants.
- ▶ Maintenez les portes et les vitres fermées pendant le ravitaillement.

En cas de contact avec du carburant, tenez compte des remarques suivantes:

- ▶ En cas de contact avec la peau, rincez immédiatement les parties touchées par le carburant avec de l'eau et du savon.
- ▶ Si du carburant est entré en contact avec les yeux, rincez-les immédiatement et soigneusement à l'eau claire. Consultez immédiatement un médecin.
- ▶ En cas d'ingestion de carburant, consultez immédiatement un médecin. Ne provoquez pas de vomissements.
- ▶ Changez immédiatement de vêtements s'ils ont été souillés par du carburant.

⚠ ATTENTION Risque d'incendie et d'explosion dû à une charge électrostatique

Les charges électrostatiques peuvent enflammer les vapeurs de carburant.

- ▶ Touchez la carrosserie métallique du véhicule avant d'ouvrir le bouchon du réservoir ou de toucher le pistolet.
- ▶ Afin d'éviter une nouvelle charge électrostatique, ne remontez pas à bord du véhicule pendant le ravitaillement.

! REMARQUE Dommages dus à l'utilisation d'un carburant inadapté

Véhicules équipés d'un moteur à essence:

De petites quantités d'un carburant inadapté suffisent pour endommager le système d'alimentation en carburant, le moteur et le système de dépollution des gaz d'échappement.

- ▶ Utilisez exclusivement une essence à faible teneur en soufre.

Ce carburant peut contenir jusqu'à 10 % d'éthanol. Votre véhicule est compatible avec le carburant E10.-

Ne ravitaillez en aucun cas le véhicule avec les carburants suivants:

- Gazole
- Essence avec plus de 10 % en volume d'éthanol, par ex. E15, E85, E100
- Essence avec plus de 3 % en volume de méthanol, parex. M15, M30, M85, M100
- Essence contenant des additifs métallifères

Si vous avez ravitaillé le véhicule par erreur avec un carburant inadapté:

- ▶ Ne démarrez pas le moteur du véhicule.
- ▶ Prenez contact avec un atelier qualifié.

! **REMARQUE** Ne ravitaillez pas un véhicule équipé d'un moteur à essence avec du gazole.

Si vous avez ravitaillé le véhicule par erreur avec un mauvais carburant:

- Ne démarrez pas le moteur du véhicule. Sinon, le carburant peut parvenir au moteur.

De petites quantités du mauvais carburant suffisent pour endommager le système d'alimentation en carburant et le moteur. Les frais de réparation sont élevés.

- ▶ Prenez contact avec un atelier qualifié.
- ▶ Faites vidanger entièrement le réservoir ainsi que les conduites de carburant.

! **REMARQUE** Dommages du système d'alimentation en carburant dus à un surremplissage du réservoir de carburant

- ▶ Remplissez le réservoir de carburant uniquement jusqu'à l'arrêt automatique du pistolet.

Si vous avez trop rempli le réservoir de carburant, en raison d'une pompe défectueuse par exemple:

- ▶ Ne démarrez pas le moteur du véhicule.
- ▶ Prenez contact avec un atelier qualifié.

! **REMARQUE** Projections de carburant lors du retrait du pistolet

- ▶ Remplissez le réservoir de carburant uniquement jusqu'à l'arrêt automatique du pistolet.

Conditions requises

- Le véhicule est déverrouillé.
- **Véhicules hybrides rechargeables équipés d'un moteur à essence** : le réservoir de carbu-

rant a été purgé avant le ravitaillement (→ page 230).

Tenez compte des remarques relatives aux ingrédients et lubrifiants et au carburant.

Utilisez exclusivement des carburants dont l'indice d'octane correspond au minimum à celui indiqué sur la plaque d'information située dans la trappe de réservoir. La puissance du moteur peut sinon diminuer et la consommation de carburant augmenter.

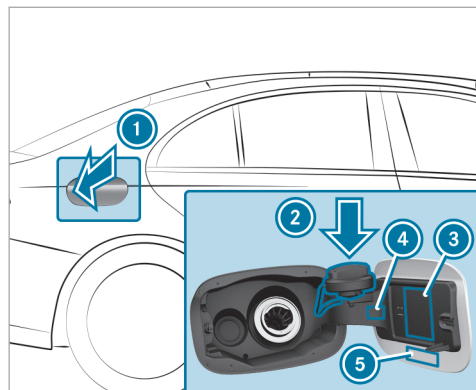

- ❶ Trappe de réservoir
 - ❷ Support du bouchon de réservoir
 - ❸ Tableau de pression des pneus
 - ❹ Code QR pour la fiche de désincarcération
 - ❺ Type de carburant
- ❶ **Véhicules hybrides rechargeables équipés d'un moteur à essence** : la trappe de réservoir

s'ouvre automatiquement après la purge du réservoir de carburant (→ page 230).

- ▶ Appuyez au centre de la partie arrière de la trappe de réservoir ❶.
- ▶ Tournez le bouchon de réservoir vers la gauche et enlevez-le.
- ▶ Introduisez le bouchon de réservoir dans le support ❷ par le haut.
- ▶ Introduisez la tubulure de remplissage du pistolet entièrement dans le réservoir, accrochez-la et faites le plein.
- ▶ Remplissez le réservoir de carburant uniquement jusqu'à l'arrêt automatique du pistolet.
- ▶ Mettez le bouchon de réservoir en place sur le réservoir, puis tournez-le vers la droite jusqu'à ce qu'il s'encliquette de manière audible.
- ▶ Fermez la trappe de réservoir ❶.

Purge du réservoir de carburant (véhicules hybrides rechargeables équipés d'un moteur à essence)

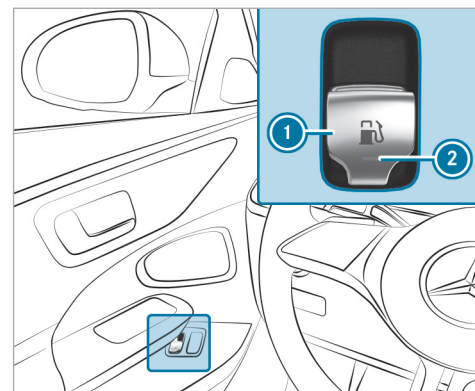



- ▶ Tirez brièvement le bouton ❶.
Le voyant ❷ clignote et le message **Purge du réservoir... Veuillez patienter** apparaît à l'écran conducteur.

Une fois le réservoir de carburant purgé, le voyant  s'allume de manière permanente.

Le message **Réservoir purgé Véhicule prêt pour le ravitaillement** apparaît à l'écran conducteur et la trappe de réservoir s'ouvre automatiquement.

-  La purge du réservoir de carburant risque de durer plusieurs minutes dans certains cas.

Le réservoir de carburant ne peut être purgé que si les conditions mentionnées précédemment sont remplies. Sinon, parcourez au moins 1/3 mile (0,5 km) et répétez l'opération.

-  Si l'une des situations suivantes se présente, cela signifie qu'un dysfonctionnement est survenu:
- Le voyant  commence à clignoter, puis s'éteint.
 - Le voyant orange d'alerte de diagnostic moteur  s'allume.

 **REMARQUE** Endommagement de la trappe de réservoir lors de son ouverture

Si vous essayez d'ouvrir une trappe de réservoir qui n'est pas déverrouillée, celle-ci et le mécanisme d'ouverture risquent d'être endommagés.

-  Ravitaillez le véhicule uniquement lorsque la trappe de réservoir s'est ouverte automatiquement.

Charge de la batterie haute tension (véhicules hybrides rechargeables)

Remarques relatives à la charge de la batterie haute tension

 **REMARQUE** Endommagement de la batterie haute tension dû à une durée d'immobilisation prolongée

Les batteries lithium-ion subissent une auto-décharge naturelle.

Pour cette raison, une décharge profonde peut survenir lors d'une immobilisation prolongée de plusieurs mois. Cela risque d'endommager la batterie haute tension.

-  Afin d'éviter d'éventuels dommages, tenez compte des recommandations relatives à la manipulation de la batterie haute tension décrites ci-dessous.

 **REMARQUE** Vieillesse accélérée de la batterie haute tension en cas de non-respect des recommandations suivantes

En raison des caractéristiques fondamentales de la batterie haute tension, les quantités d'énergie stockable et disponible de la batterie haute tension diminuent tout au long de son cycle de vie. De ce fait, l'autonomie électrique maximale qui peut être atteinte diminue et la puissance électrique maximale du véhicule peut être compromise.

Les facteurs suivants peuvent accélérer le vieillissement de la batterie haute tension:

- un état de charge élevé de la batterie haute tension, en particulier lorsque le véhicule est immobilisé pendant une période prolongée
- une charge rapide fréquente avec du courant continu (mode 4)
- une température environnante élevée en cas d'immobilisation prolongée

► Afin d'éviter une accélération du vieillissement, tenez compte des recommandations relatives à la manipulation de la batterie haute tension décrites ci-dessous.

! **REMARQUE** Endommagement du système d'entraînement lors de la charge de la batterie haute tension à des altitudes extrêmes

Lors de la charge de la batterie haute tension à des altitudes extrêmes supérieures à

13 123,36 ft (4 000 m) au-dessus du niveau de la mer, le système d'entraînement risque d'être endommagé.

Il se peut alors que vous ne puissiez pas poursuivre votre route.

► Évitez les processus de charge à des altitudes extrêmes.

Recommandations relatives à la manipulation de la batterie haute tension:

- Procédez à la charge rapide de la batterie haute tension avec du courant continu (mode 4) uniquement en cas de besoin.
- En cas d'immobilisation prolongée du véhicule, assurez-vous que l'état de charge de la batterie haute tension se situe entre 25 % et 30 %. Ne raccordez pas la batterie haute tension de manière permanente à un système d'alimentation électrique.
- En cas d'immobilisation prolongée, évitez, si possible, d'exposer le véhicule à une température extérieure élevée.

- Contrôlez l'état de charge de la batterie haute tension toutes les 6 semaines (→ page 249).
- Rechargez la batterie haute tension lorsque l'état de charge est inférieur à 15 %.
- Ne débranchez pas la batterie 12 V, même en cas d'immobilisation prolongée. Sinon, l'état de la batterie haute tension ne peut pas être surveillé par le véhicule.
- Si la batterie haute tension est utilisée exclusivement avec des états de charge faibles, chargez complètement la batterie haute tension tous les 6 mois.

Selon son équipement, votre véhicule est doté de l'une des prises du véhicule suivantes:

- Type 1 pour la charge avec du courant alternatif (mode 2/3)
- Type Combo 1 pour la charge avec du courant alternatif (mode 2/3) et du courant continu (mode 4)

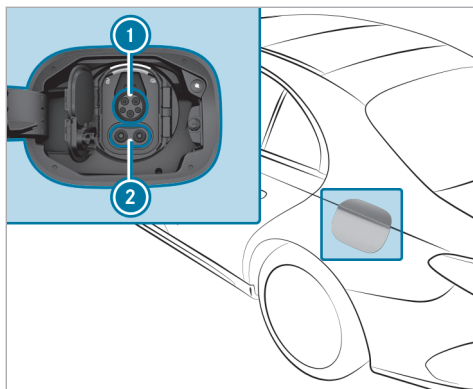

Prise du véhicule de type Combo 1 (exemple)

- ① Prise pour charge avec du courant alternatif
- ② Extension pour prise pour charge avec du courant continu
- i Lors de l'utilisation d'un câble de charge CCS (Combined Charging System) pour la charge avec du courant continu, les 2 zones de la

prise du véhicule sont couvertes par la fiche de câble de charge.

Possibilités de charge de la batterie haute tension (mode 2, 3 ou 4):

- Charge pendant la marche par récupération
- Charge avec du courant alternatif par branchement stationnaire:
 - sur une prise secteur (mode 2)
 - sur un boîtier mural ou une borne de recharge (mode 3)
- Charge avec du courant continu par branchement stationnaire:
 - sur une borne de recharge rapide (mode 4)

En fonction de l'équipement spécifique au pays et du câble de charge de votre véhicule, la charge avec du courant alternatif monophasé est également possible.

Lors de la charge, tenez toujours compte des différentes exigences du réseau du pays dans lequel vous vous trouvez. Utilisez uniquement des câbles de charge qui répondent à ces exigences de réseau. Pour toute question relative aux exigences

du réseau, veuillez contacter un professionnel de l'électricité ou l'exploitant local du réseau électrique.

En raison de la puissance de charge plus élevée et du meilleur rendement de charge, rechargez la batterie haute tension de préférence sur une boîte murale ou une borne de recharge.

Limites système

La puissance de la batterie haute tension peut être compromise par

- la baisse ou l'élévation de la température extérieure
- la mise en marche des consommateurs d'électricité auxiliaires dans le véhicule (utilisation du système de climatisation, par exemple)
- l'immobilisation du véhicule pendant une période prolongée sans charge

Le temps de charge ou la puissance de charge de la batterie haute tension peut augmenter en raison

- de la baisse ou de l'élévation de la température extérieure

- d'un état de charge faible ou élevé de la batterie haute tension
- du courant de charge maximal disponible du dispositif de recharge

Rangement du câble de charge

Rangez toujours le câble de charge du véhicule dans le sac pour câble de charge fourni et attachez le sac pour câble de charge dans le coffre ou le compartiment de chargement à l'aide de la sangle de maintien correspondante. Sinon, le sac pour câble de charge contenant le câble de charge n'est pas suffisamment sécurisé.



Sac pour câble de charge dans le coffre/compartiment de chargement (exemple)

À la livraison, le sac pour câble de charge ① se trouve avec la sangle de maintien ② dans le coffre ou le compartiment de chargement. Pour sécuriser le sac pour câble de charge, la sangle de maintien doit être fixée à un anneau d'arrimage ③. N'utilisez pas de crochet pour sac pour fixer la sangle de maintien.

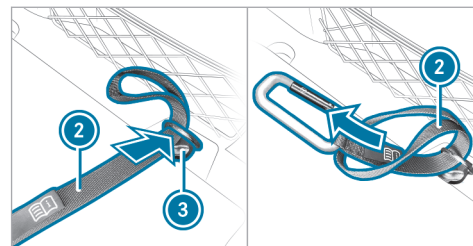

- ▶ Passez l'extrémité de la boucle de la sangle de maintien ② à travers l'anneau d'arrimage ③ dans le coffre ou le compartiment de chargement.
- ▶ Passez l'extrémité avec le mousqueton dans la boucle de la sangle de maintien ②.



- ▶ Serrez la sangle de maintien ② de manière à ce que le nœud qui entoure l'anneau d'arrimage ③ soit ferme et bien en place.
- ▶ Accrochez le mousqueton de la sangle de maintien ② à l'un des œillets de maintien du sac pour câble de charge ①.

Remarques sur la recharge de la batterie haute tension sur une prise secteur (mode 2)

⚠ DANGER Danger de mort en cas de montage incorrect de composants

Si vous utilisez des composants posés de manière incorrecte pour brancher le câble de charge sur une prise secteur, vous risquez de provoquer un incendie ou de recevoir une décharge électrique.

- ▶ Branchez uniquement le câble de charge sur une prise secteur qui
 - a été posée correctement et
 - a été homologuée par un professionnel de l'électricité
- ▶ Pour des raisons de sécurité, utilisez uniquement les câbles de charge fournis avec le véhicule à la livraison ou un câble de charge d'origine Mercedes-Benz.
- ▶ Achetez ces pièces dans un point de service Mercedes-Benz et faites-vous conseiller.

Mercedes-Benz teste minutieusement ces câbles de charge d'origine pour déterminer s'ils conviennent à la charge haute tension de votre véhicule.

- ▶ N'utilisez pas de câbles de charge endommagés.
- ▶ N'utilisez pas de
 - rallonges de câble
 - tambours de câble
 - multiprises
- ▶ N'utilisez pas d'adaptateur de prise pour brancher le câble de charge sur la prise secteur. Seule exception: l'adaptateur a été testé et homologué par le fabricant pour la charge de la batterie haute tension d'un véhicule électrique.
- ▶ Tenez impérativement compte des consignes de sécurité qui figurent dans la notice d'utilisation de l'adaptateur de prise.

Seuls les câbles de charge suivants peuvent être utilisés:

- le câble de charge fourni avec le véhicule
- un câble de charge agréé pour le véhicule

Le processus de charge peut varier en fonction du système d'alimentation électrique. Les temps de charge lors de charge de la batterie haute tension sur une prise secteur sont nettement plus longs que lors de la charge sur une boîte murale ou une borne de recharge.

Tenez compte des indications données sur place.

Ne laissez pas l'élément de commande du câble de charge pendre librement à une prise secteur.

L'élément de commande ne doit pas être soulevé par les composants suivants:

- par la fiche de câble de charge
- par la prise secteur

Lors de la charge, protégez l'élément de commande du câble de charge contre un échauffement excessif, par exemple en cas d'exposition directe au soleil. Le processus de charge risque sinon d'être interrompu.

Remarques sur la recharge de la batterie haute tension sur une boîte murale ou sur une borne de recharge (mode 3)

⚠ DANGER Danger de mort en cas de montage incorrect de composants

Si vous utilisez des composants posés de manière incorrecte pour brancher le câble de charge au véhicule, vous risquez de provoquer un incendie ou de recevoir une décharge électrique.

- ▶ Ne branchez le câble de charge d'une boîte murale que si
 - la boîte murale a été posée correctement
 - la boîte murale a été homologuée par un professionnel de l'électricité et
 - le câble de charge n'est pas endommagé
- ▶ N'utilisez pas de rallonges de câble.
- ▶ N'utilisez pas d'adaptateurs.
- ▶ Suivez impérativement les consignes de sécurité figurant dans la notice d'utilisation de la boîte murale.

⚠ DANGER Danger de mort en cas de composants endommagés

Si vous utilisez un composant endommagé pour brancher le véhicule à la borne de recharge, vous risquez de provoquer un incendie ou de recevoir une décharge électrique.

- ▶ Effectuez un contrôle visuel de l'état de la borne de recharge (dommages importants au niveau du boîtier ou du raccord du câble de charge, par exemple).
- ▶ N'utilisez pas de câbles de charge endommagés.
- ▶ N'utilisez pas de rallonges de câble.
- ▶ N'utilisez pas d'adaptateurs. Il n'y a d'exception que si l'adaptateur est testé par Mercedes-Benz et homologué pour votre véhicule.
- ▶ Tenez impérativement compte des consignes de sécurité qui figurent sur la borne de recharge.

La plupart des bornes de recharge doivent être activées avant le processus de charge, par le biais

d'une carte RFID ou via la fonction Plug-and-Charge, par exemple. Suivez pour cela les instructions de l'exploitant de la borne de recharge sur place et tenez compte des remarques relatives à Mercedes me Charge (voir la notice d'utilisation numérique du véhicule).

La quantité d'énergie fournie pour le processus de charge affichée au niveau de la borne de recharge peut être plus élevée que la quantité d'énergie réellement absorbée par la batterie haute tension. Cet effet est dû à des pertes de charge variables et il est connu sous le nom de rendement de charge. Des pertes de charge surviennent en raison du développement de chaleur lors de la charge ou des consommateurs auxiliaires activés, par exemple. Pour de plus amples informations sur le rendement de charge, adressez-vous à un atelier qualifié.

Remarques sur la recharge de la batterie haute tension sur une borne de recharge rapide (mode 4)

⚠ DANGER Danger de mort en cas de composants endommagés

Si vous utilisez un composant endommagé pour brancher le véhicule à la borne de recharge, vous risquez de provoquer un incendie ou de recevoir une décharge électrique.

- ▶ Effectuez un contrôle visuel de l'état de la borne de recharge (dommages importants au niveau du boîtier ou du raccord du câble de charge, par exemple).
- ▶ N'utilisez pas de câbles de charge endommagés.
- ▶ N'utilisez pas de rallonges de câble.
- ▶ N'utilisez pas d'adaptateurs. Il n'y a d'exception que si l'adaptateur est testé par Mercedes-Benz et homologué pour votre véhicule.

▶ Tenez impérativement compte des consignes de sécurité qui figurent sur la borne de recharge.

⚠ DANGER Danger de mort si des travaux de maintenance sont effectués pendant le processus de charge

Pendant le processus de charge, le réseau de bord haute tension est sous haute tension électrique.

- ▶ N'effectuez pas de travaux de maintenance pendant le processus de charge.

La plupart des bornes de recharge doivent être activées avant le processus de charge, par le biais d'une carte RFID ou via la fonction Plug-and-Charge, par exemple. Suivez pour cela les instructions de l'exploitant de la borne de recharge sur place et tenez compte des remarques relatives à Mercedes me Charge (voir la notice d'utilisation numérique du véhicule).

La quantité d'énergie fournie pour le processus de charge affichée au niveau de la borne de recharge peut être plus élevée que la quantité d'énergie

réellement absorbée par la batterie haute tension. Cet effet est dû à des pertes de charge variables et il est connu sous le nom de rendement de charge. Des pertes de charge surviennent en raison du développement de chaleur lors de la charge ou des consommateurs auxiliaires activés, par exemple. Pour de plus amples informations sur le rendement de charge, adressez-vous à un atelier qualifié.

Courant de charge maximal autorisé pour la recharge sur une prise secteur

La valeur maximale réglée pour le courant de charge du câble de charge varie selon les pays. Lorsque vous êtes à l'étranger, la valeur maximale peut dépasser les valeurs autorisées du pays où vous vous trouvez.

▶ Avant de démarrer le processus de charge sur une prise secteur, faites contrôler quel est le courant de charge maximal autorisé pour la prise secteur correspondante ou pour les installations du bâtiment par un professionnel de l'électricité.

▶ Tenez compte des dispositions légales et réglementaires spécifiques au pays lorsque vous chargez votre véhicule à l'étranger.

En cas de questions relatives au courant de charge ou à un dysfonctionnement, adressez-vous à un atelier qualifié.

Vue d'ensemble de l'unité de commande du câble de charge

Votre véhicule peut être équipé de l'un des 2 câbles de charge mode 2 décrits ci-dessous. L'unité de commande respective du câble de charge mode 2 indique l'état actuel du processus de charge.

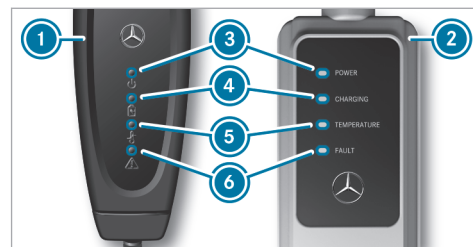

- ① Câble de charge Gen5
- ② Câble de charge Gen4
- ③ Affichage de la tension du secteur
- ④ Affichage du processus de charge
- ⑤ Affichage de la surveillance de la température
- ⑥ Affichage du dispositif de sécurité

Affichage de la tension du secteur ③ POWER

Affichage	Signification
allumé en blanc	Tension du secteur appliquée

Affichage du processus de charge ④ CHARGING

Affichage	Signification
clignote en vert	Batterie haute tension en cours de charge

Affichage de la surveillance de la température ⑤
TEMPERATURE

Affichage	Signification
allumé en rouge	La LED verte clignote en même temps: température trop élevée - la puissance de charge est réduite La LED verte ne clignote pas: température trop élevée - le processus de charge a été arrêté
clignote en rouge	Température trop élevée au niveau de la prise secteur - le processus de charge a été arrêté

Affichage du dispositif de sécurité ⑥ FAULT

Affichage	Signification
clignote en rouge	Défaut du câble de charge ou défaut interne - processus de charge impossible Réinitialiser l'unité de commande du câble de charge (câble de charge Gen5 ①)

Affichage	Signification
allumé en rouge (câble de charge Gen5 ①)	La LED blanche est éteinte: défaut dans le raccordement au secteur – processus de charge impossible, changer de prise secteur La LED blanche est allumée: défaut côté véhicule – processus de charge impossible, réinitialiser l'unité de commande du câble de charge
allumé en rouge (câble de charge Gen4 ②)	Défaut de l'infrastructure – processus de charge impossible, changer de prise secteur

Lorsque la surveillance de la température ⑤ indique un défaut, cela peut aider de protéger le câble de charge d'un ensoleillement direct.

Câble de charge Gen4 ②

Lorsque l'unité de commande du câble de charge détecte un courant de défaut ou un dysfonctionnement, le processus de charge s'interrompt. Le processus de charge reprend automatiquement lorsque le dysfonctionnement est éliminé.

Câble de charge Gen5 ①

Lorsque les 4 affichages sont allumés, l'unité de commande du câble de charge effectue un auto-diagnostic.

Réinitialisation de l'unité de commande du câble de charge Gen5:

lorsque le dispositif de sécurité ④ indique un défaut du câble de charge ou un défaut côté véhicule, réinitialisez d'abord l'unité de commande du câble de charge. Pour ce faire, débranchez le câble de charge du véhicule et de la prise secteur et attendez 5 secondes environ. Si le défaut persiste après le rebranchement du câble de charge, un processus de charge sur la prise secteur n'est pas possible. Selon l'affichage, le câble de charge doit être remplacé ou la fiche du véhicule doit être contrôlée par un atelier qualifié.

Fonctions des voyants intégrés à la prise du véhicule

Le volet de prise se verrouille et se déverrouille de manière centralisée en même temps que le véhicule.

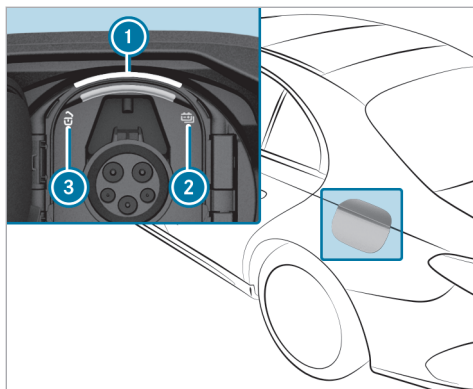

Prise du véhicule de type Combo 1 (exemple)

- ① Voyant de la prise
- ② Voyant indiquant le processus de charge
- ③ Voyant indiquant l'état de verrouillage

L'arc supérieur du voyant de la prise ① sert d'éclairage et clignote ou s'allume de manière analogue au voyant ③. L'arc inférieur sert d'affi-

chage d'état et clignote ou s'allume de manière analogue au voyant ②.

La couleur et la signalisation des voyants ② et ③ ont la signification suivante.

Etat de verrouillage  ③

- Allumé en blanc: prise du véhicule déverrouillée; brancher ou débrancher le câble de charge
- Clignote en blanc: défaut lors du verrouillage ou du déverrouillage

Etat du processus de charge  ②

- Allumé en vert (pendant 60 s env.): processus de charge terminé
- Clignote en vert: processus de charge; flux d'énergie actif
- Allumé en orange (pendant 60 s env.): pause durant la charge
- Clignote en orange: établissement de la connexion
- Clignote en rouge (pendant 90 s env.): défaut côté véhicule; processus de charge impossible

Démarrage du processus de charge avec du courant alternatif (mode 2/3)

⚠ DANGER Danger de mort lors du processus de charge en cas de prise endommagée

Le processus de charge s'effectue sous haute tension.

Si le câble de charge, la prise du véhicule ou la prise secteur est endommagé, vous pouvez recevoir une décharge électrique.

- ▶ Utilisez uniquement un câble de charge non endommagé.
- ▶ Evitez tout endommagement mécanique (par coincement, cisaillement ou écrasement, par exemple).
- ▶ Faites remplacer immédiatement une prise du véhicule endommagée par un atelier qualifié.
- ▶ Ne branchez jamais le câble de charge dans une prise du véhicule endommagée.

! **REMARQUE** Dommages dus à la surchauffe du câble de charge et du port de charge

Le câble de charge et le port de charge peuvent s'échauffer dans les limites autorisées pendant le processus de charge.

L'échauffement du câble de charge et du port de charge est influencé par les facteurs suivants:

- Le système d'alimentation électrique du réseau électrique et le câble de charge sont en bon état.
- Les remarques relatives au maniement du câble de charge et de l'élément de commande du câble de charge ont été respectées.

▶ Si le câble de charge ou le port de charge s'échauffent trop fortement, faites contrôler le système d'alimentation électrique du réseau électrique.

! **REMARQUE** Endommagement ou encrassement de la prise du véhicule lorsque le volet de prise est ouvert

▶ Veillez à ce que le couvercle de prise et le volet de prise soient toujours fermés lorsqu'aucun câble de charge n'est branché. Ils protègent la prise du véhicule contre les salissures et les dommages.

▶ Assurez-vous que le couvercle de prise est correctement fermé avant de fermer le volet de prise. Sinon, cela risque d'entraîner des dommages et le volet de prise risque de ne plus se laisser ouvrir.

! **REMARQUE** Endommagement de la prise du véhicule ou de la fiche de câble de charge dû à une mauvaise manipulation

N'exercez pas de force excessive (maximum 67,4 lbf (300 N)) lorsque vous introduisez la fiche de câble de charge jusqu'en butée dans la prise du véhicule. Sinon, vous risquez d'endommager la prise du véhicule, la fiche de câble de charge ou leurs contacts.

▶ En cas de résistance accrue, retirez la fiche de câble de charge de la prise et réintroduisez-la.

Conditions requises

- La boîte de vitesses se trouve en position **P**.
- Le véhicule est déverrouillé ou le véhicule est verrouillé et la distance entre la clé et le véhicule n'est pas supérieure à 3 ft (1 m).
- Le câble de charge n'est pas tendu.

Selon son équipement, votre véhicule est doté de l'une des prises du véhicule suivantes:

- Type 1 pour la charge avec du courant alternatif (mode 2/3)
- Type Combo 1 pour la charge avec du courant alternatif (mode 2/3) et du courant continu (mode 4)

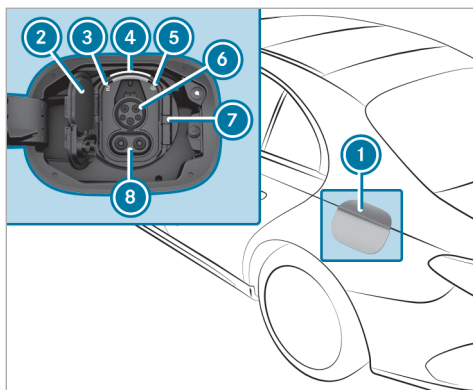

Prise du véhicule de type Combo 1 (exemple)

- ▶ Appuyez au centre de la partie arrière du volet de prise ① et faites pivoter le volet de prise vers l'avant.
Le voyant ③  et l'affichage d'état supérieur ④ sont allumés en blanc.

- ① Le volet de prise ① peut également être ouvert par l'intermédiaire du système multimédia (→ page 385).
Si vous ne pouvez pas ouvrir le volet de prise ① bien que le véhicule soit déverrouillé, le volet de prise peut être déverrouillé à l'aide du déverrouillage de secours (→ page 248).

- ▶ Poussez le verrou ⑦ vers la droite et ouvrez le couvercle de prise ②.

- ① Sur les véhicules équipés d'une prise du véhicule Combo, seul le connecteur ⑥ est nécessaire pour la fiche de câble de charge. Ouvrez uniquement la partie supérieure du couvercle de prise ②.

- ▶ Pour la charge sur une prise secteur, introduisez la fiche secteur jusqu'en butée dans la prise secteur de la source de courant externe.
- ▶ Introduisez la fiche de câble de charge jusqu'en butée dans le connecteur ⑥ de la prise du véhicule. Si la boîte murale/borne de recharge n'est pas équipée d'un câble de raccordement, introduisez la fiche du câble de

charge du véhicule jusqu'en butée dans la prise de la boîte murale/borne de recharge. Veillez à ce que le câble de charge ne soit pas trop tendu lorsqu'il est branché.

Le voyant ⑤  et l'affichage d'état inférieur ④ clignotent en orange, puis en vert dès que la batterie haute tension se recharge.

Lorsque le câble de charge est raccordé au véhicule, vous ne pouvez pas démarrer ou déplacer le véhicule.

Au début du processus de charge, l'affichage de l'état de charge apparaît sur l'écran conducteur avec la prévision de charge. La prévision de charge correspond au moment où la batterie haute tension sera complètement chargée.

- ① En fonction de la température, le ventilateur et le système de refroidissement de la batterie peuvent se mettre en marche de manière audible pendant le processus de charge.

- ❶ Si le véhicule est branché sur le réseau électrique pendant une durée d'immobilisation prolongée, la batterie haute tension se recharge automatiquement en cas de besoin ou lors de l'activation de consommateurs d'électricité (la préclimatisation, par exemple).
- ❷ Le véhicule est équipé d'un fusible électrique contre les surtensions dans le réseau électrique. Ce fusible électrique peut, par exemple, intervenir lors d'orages violents et faire sauter le disjoncteur du bâtiment et ainsi interrompre la charge. Ces fonctions servent à protéger le véhicule.
Après le réenclenchement du disjoncteur du bâtiment, le processus de charge se poursuit automatiquement. En cas d'interruption de la charge sans déclenchement du disjoncteur du bâtiment, il peut s'écouler jusqu'à 10 minutes avant que le processus de charge se poursuive automatiquement.

Fin du processus de charge avec du courant alternatif (mode 2/3)

Conditions requises

- Le véhicule est déverrouillé ou le véhicule est verrouillé et la distance entre la clé et le véhicule n'est pas supérieure à 3 ft (1 m).

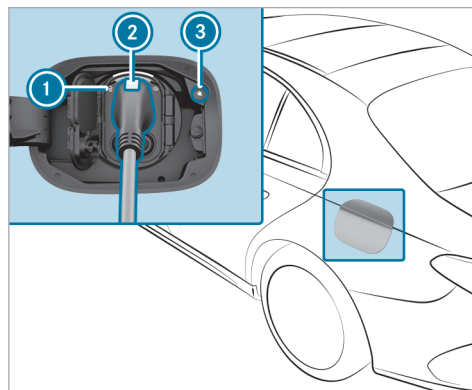

Prise du véhicule de type Combo 1 (exemple)

- ❶ Les véhicules équipés d'une prise du véhicule de type 1 pour la charge avec du courant alternatif n'ont pas de touche d'annulation de la charge ❸.

► **Prise du véhicule de type Combo 1 :** appuyez sur la touche d'annulation de la charge ❸. Le processus de charge est arrêté. Le voyant  ❶ s'allume en blanc. La prise du véhicule est déverrouillée.

- ❷ Ce n'est que si la touche d'annulation de la charge ❸ n'a aucune fonction que vous pouvez également déverrouiller le véhicule avec la clé du véhicule ou de manière centralisée depuis l'intérieur pour arrêter le processus de charge. Si le voyant  ❶ s'allume ensuite en blanc, la prise du véhicule est déverrouillée pendant environ 30 secondes.
- ❸ Le processus de charge peut également être arrêté par l'intermédiaire du système multimédia (→ page 385).

▶ **Prise du véhicule de type 1** : déverrouillez le véhicule avec la clé du véhicule ou de manière centralisée depuis l'intérieur.

Le processus de charge est arrêté. Le voyant  ❶ s'allume en blanc. La prise du véhicule est déverrouillée.

▶ Maintenez la touche ❷ qui se trouve sur la fiche de câble de charge appuyée et retirez la fiche de câble de charge de la prise du véhicule.

❶ Si vous ne pouvez pas retirer la fiche de câble de charge, répétez l'opération de déverrouillage. Si la fiche de câble de charge reste bloquée, prenez contact avec un atelier qualifié.

▶ Fermez le couvercle de prise et le volet de prise.

❶ Le voyant  ❶ intégré à la prise du véhicule reste allumé un certain temps après le retrait de la fiche de câble de charge, puis s'éteint.

Démarrage du processus de charge avec du courant continu (mode 4)

⚠ DANGER Danger de mort lors du processus de charge en cas de prise endommagée

Le processus de charge s'effectue sous haute tension.

Si le câble de charge, la prise du véhicule ou la prise secteur est endommagé, vous pouvez recevoir une décharge électrique.

- ▶ Utilisez uniquement un câble de charge non endommagé.
- ▶ Évitez tout endommagement mécanique (par coincement, cisaillement ou écrasement, par exemple).
- ▶ Faites remplacer immédiatement une prise du véhicule endommagée par un atelier qualifié.
- ▶ Ne branchez jamais le câble de charge dans une prise du véhicule endommagée.

! **REMARQUE** Dommages dus à la surchauffe du câble de charge et du port de charge

Le câble de charge et le port de charge peuvent s'échauffer dans les limites autorisées pendant le processus de charge.

L'échauffement du câble de charge et du port de charge est influencé par les facteurs suivants:

- Le système d'alimentation électrique du réseau électrique et le câble de charge sont en bon état.
- Les remarques relatives au maniement du câble de charge et de l'élément de commande du câble de charge ont été respectées.
- ▶ Si le câble de charge ou le port de charge s'échauffent trop fortement, faites contrôler le système d'alimentation électrique du réseau électrique.

! **REMARQUE** Endommagement ou encrassement de la prise du véhicule lorsque le volet de prise est ouvert

- ▶ Veillez à ce que le couvercle de prise et le volet de prise soient toujours fermés lorsqu'aucun câble de charge n'est branché. Ils protègent la prise du véhicule contre les salissures et les dommages.
- ▶ Assurez-vous que le couvercle de prise est correctement fermé avant de fermer le volet de prise. Sinon, cela risque d'entraîner des dommages et le volet de prise risque de ne plus se laisser ouvrir.

! **REMARQUE** Endommagement de la prise du véhicule ou de la fiche de câble de charge dû à une mauvaise manipulation

N'exercez pas de force excessive (maximum 67,4 lbf (300 N)) lorsque vous introduisez la fiche de câble de charge jusqu'en butée dans la prise du véhicule. Sinon, vous risquez d'endommager la prise du véhicule, la fiche de câble de charge ou leurs contacts.

▶ En cas de résistance accrue, retirez la fiche de câble de charge de la prise et réintroduisez-la.

Conditions requises

- La boîte de vitesses se trouve en position **P**.
- Le véhicule est déverrouillé ou le véhicule est verrouillé et la distance entre la clé et le véhicule n'est pas supérieure à 3 ft (1 m).
- Le câble de charge n'est pas tendu.

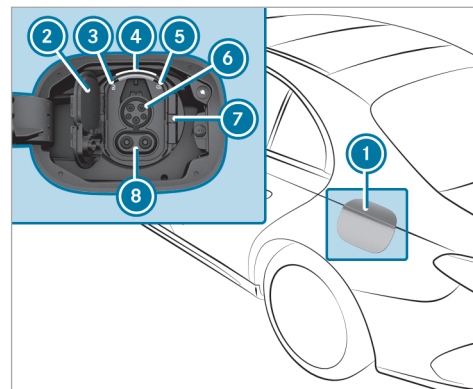

▶ Appuyez au centre de la partie arrière du volet de prise **1** et faites pivoter le volet de prise vers l'avant.

Le voyant **3**  et l'affichage d'état supérieur **4** sont allumés en blanc.

i Le volet de prise **1** peut également être ouvert par l'intermédiaire du système multi-média (→ page 385).

Si vous ne pouvez pas ouvrir le volet de prise ❶ bien que le véhicule soit déverrouillé, le volet de prise peut être déverrouillé à l'aide du déverrouillage de secours (→ page 248).

▶ Poussez le verrou ❷ vers la droite et ouvrez le couvercle de prise ❷.

❶ Pour la fiche de câble de charge CCS, les connecteurs ❹ et ❸ sont nécessaires. Par conséquent, ouvrez les 2 parties du couvercle de prise ❷.

▶ Introduisez la fiche de câble de charge CCS jusqu'en butée dans la prise du véhicule. Veillez à ce que le câble de charge ne soit pas trop tendu lorsqu'il est branché.

Le voyant ❺  et l'affichage d'état inférieur ❹ clignotent en orange, puis en vert dès que la batterie haute tension se recharge.

Lorsque le câble de charge est raccordé au véhicule, vous ne pouvez pas démarrer ou déplacer le véhicule.

Au début du processus de charge, l'affichage de l'état de charge apparaît sur l'écran conducteur avec la prévision de charge. La prévision de

charge correspond soit à l'état de charge prévu à l'heure de départ réglée, soit au moment où la batterie haute tension sera complètement chargée.

❶ En fonction de la température, le ventilateur et le système de refroidissement de la batterie peuvent se mettre en marche de manière audible pendant le processus de charge.

❶ Si le véhicule est branché sur le réseau électrique pendant une durée d'immobilisation prolongée, la batterie haute tension se recharge automatiquement en cas de besoin ou lors de l'activation de consommateurs d'électricité (la préclimatisation, par exemple).

Fin du processus de charge avec du courant continu (mode 4)

Conditions requises

- Le véhicule est déverrouillé ou le véhicule est verrouillé et la distance entre la clé et le véhicule n'est pas supérieure à 3 ft (1 m).

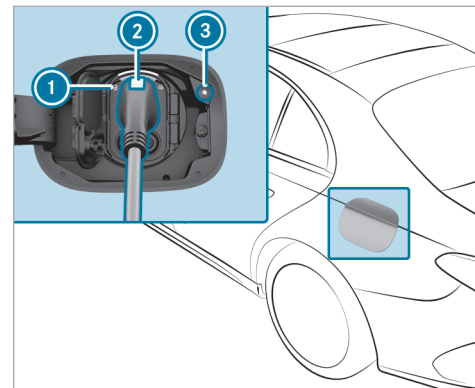

▶ Appuyez sur la touche d'annulation de la charge ❸.

Le processus de charge est arrêté. Le voyant  ❶ s'allume en blanc. La prise du véhicule est déverrouillée.

❶ Ce n'est que si la touche d'annulation de la charge ❸ n'a aucune fonction que vous pouvez également déverrouiller le véhicule avec la clé du véhicule ou de manière centralisée depuis l'intérieur pour arrêter le processus de charge. Si le voyant  ❶ s'allume ensuite en blanc, la prise du véhicule est déverrouillée pendant environ 30 secondes.

❷ Le processus de charge peut également être arrêté par l'intermédiaire du système multimédia (→ page 385).

▶ Maintenez la touche ❷ qui se trouve sur la fiche de câble de charge appuyée et retirez la fiche de câble de charge de la prise du véhicule.

❸ Si vous ne pouvez pas retirer la fiche de câble de charge, déverrouillez le véhicule et répétez l'opération de déverrouillage. Si la fiche de câble de charge reste bloquée, prenez contact avec un atelier qualifié.

▶ Fermez le couvercle de prise et le volet de prise.

❹ Le voyant gauche  ❶ intégré à la prise du véhicule reste allumé un certain temps après le retrait de la fiche de câble de charge, puis s'éteint.

Déverrouillage de secours du volet de prise

Si vous ne pouvez pas, en raison d'un défaut, ouvrir le volet de prise, vous pouvez déverrouiller le volet de prise pour le processus de charge à l'aide du déverrouillage de secours.

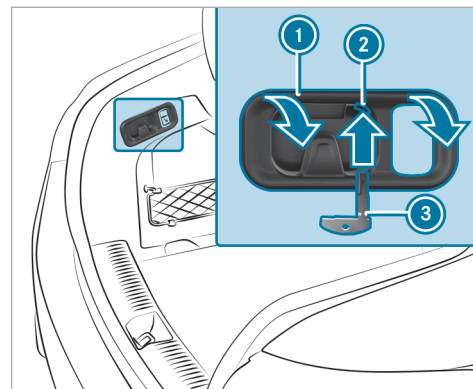

▶ Poussez le ressort d'arrêt du cache ❶ vers le haut par l'ouverture ❷ à l'aide d'un objet approprié, par exemple la clé de secours ❸ et retirez avec précaution le cache de l'habillage de coffre.

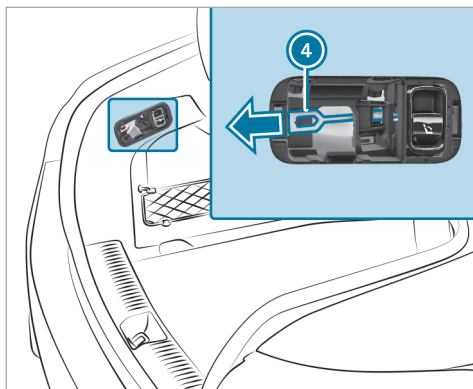

i Un 2e câble flexible se trouve en dessous du déverrouillage de secours **4**, derrière l'habillage de coffre. Celui-ci est exclusivement réservé aux travaux de maintenance effectués dans un atelier qualifié.

Tirez le déverrouillage de secours **4** dans le sens de la flèche.
Le volet de la prise du véhicule s'ouvre.

▶ Insérez le cache **1** dans l'habillage de coffre et encliquez-le. Ce faisant, veillez à bien aligner le crochet pour sac et l'ouverture des touches ainsi que les tiges de guidage à l'arrière.

▶ Démarrez le processus de charge avec du courant alternatif (→ page 241).

Ou

▶ Démarrez le processus de charge avec du courant continu (→ page 245).

Fonction d'affichage de l'état de charge sur l'écran conducteur

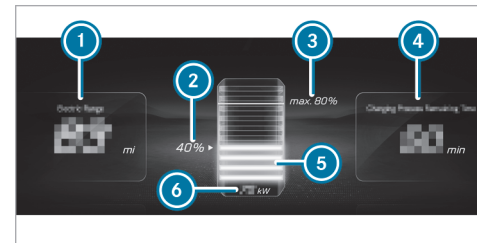

- 1** Autonomie restante avec l'état de charge actuel
- 2** Etat de charge actuel de la batterie haute tension
- 3** Etat de charge maximal (en fonction du réglage)
- 4** Durée restante jusqu'à la charge complète (jusqu'à l'état de charge maximal sélectionné)
- 5** Affichage dynamique de l'état de charge
- 6** Puissance de charge actuelle

- ① L'autonomie restante indiquée ① peut varier en fonction de divers facteurs, par exemple le style de conduite ou la topographie.

Lorsque le véhicule est branché au réseau électrique et qu'il est arrêté, l'affichage de l'état de charge apparaît sur l'écran conducteur pendant 2 minutes environ.

- ② La valeur de la puissance de charge actuelle ② peut être différente de celle affichée sur la borne de recharge.

Stationnement

Immobilisation du véhicule

- ⚠ ATTENTION** Risque d'accident et de blessure si un véhicule qui n'est pas immobilisé correctement se met à rouler

Si le véhicule n'est pas suffisamment sécurisé lors de son immobilisation, il peut se mettre à rouler de manière incontrôlée même sur une route à légère déclivité.

- ▶ Dans les montées ou les descentes, braquez les roues avant du véhicule de

façon à ce qu'il roule en direction du trottoir dans le cas où il se mettrait en mouvement.

- ▶ Serrez le frein de stationnement.
- ▶ Mettez la boîte de vitesses sur **P**.

- ⚠ ATTENTION** Risque d'incendie en cas de contact avec des pièces brûlantes du système d'échappement

Des matières inflammables, telles que des feuilles, de l'herbe ou des branches, peuvent s'enflammer.

- ▶ Garez le véhicule de manière à ce qu'aucune matière inflammable n'entre en contact avec des pièces brûlantes du véhicule.
- ▶ Ne stationnez pas le véhicule sur de l'herbe sèche ou dans un champ de blé moissonné.

- ⚠ ATTENTION** Risque d'accident et de blessure si des enfants sont laissés sans surveillance à l'intérieur du véhicule

Si vous laissez des enfants sans surveillance à l'intérieur du véhicule, ils peuvent notamment

- ouvrir les portes et mettre en danger d'autres personnes ou usagers
- descendre du véhicule et se faire renverser
- utiliser les équipements du véhicule avec lesquels ils pourraient, par exemple, se coincer

En outre, les enfants peuvent mettre le véhicule en mouvement, par exemple en

- desserrant le frein de stationnement
 - modifiant la position de la boîte de vitesses
 - démarrant le véhicule
- ▶ Ne laissez jamais des enfants sans surveillance à l'intérieur du véhicule.

- ▶ Lorsque vous quittez le véhicule, prenez toujours la clé avec vous et verrouillez le véhicule.
- ▶ Conservez la clé hors de portée des enfants.

Cela vaut également pour la clé de véhicule digitale.

! **REMARQUE** Endommagement du véhicule si celui-ci se met à rouler

- ▶ Immobilisez toujours le véhicule pour qu'il ne puisse pas se mettre à rouler.

! **REMARQUE** Endommagement suite à l'abaissement du véhicule

Véhicules équipés de la suspension AIRMATIC: le véhicule peut s'abaisser en cas de différences de température ou d'immobilisation prolongée. Cela risque d'endommager les pièces de carrosserie.

- ▶ Lorsque vous arrêtez ou démarrez le véhicule, assurez-vous qu'aucun obsta-

cle (bordures de trottoirs, par exemple) ne se trouve sous ou à proximité immédiate de la carrosserie.

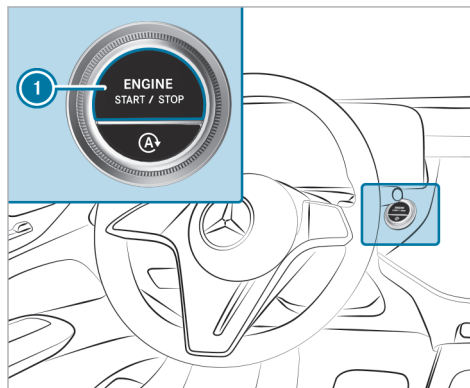

- ▶ Immobilisez le véhicule en actionnant la pédale de frein.
- ▶ Dans les montées ou les descentes, braquez les roues avant du véhicule de façon à ce qu'il

roule en direction du trottoir dans le cas où il se mettrait en mouvement.

- ▶ Serrez le frein de stationnement électrique.
 - ▶ Lorsque le véhicule est à l'arrêt, appuyez sur la pédale de frein, maintenez-la enfoncée et mettez la boîte de vitesses en position **P** (→ page 224).
 - ▶ Appuyez sur la touche **1** pour arrêter le moteur du véhicule.
 - ▶ Desserrez lentement le frein de service.
 - ▶ Descendez du véhicule et verrouillez-le.
- i** Si la porte conducteur est fermée, vous pouvez commander les vitres latérales et le toit ouvrant panoramique pendant encore 4 minutes après avoir arrêté le véhicule.

Arrêt automatique du moteur du véhicule lors du verrouillage des portes

Votre véhicule est équipé d'une fonction d'arrêt automatique du moteur.

Si vous quittez le véhicule alors que celui-ci est opérationnel, le contact se coupe lorsque vous verrouillez le véhicule dans les conditions suivantes:

- Le contact est mis ou le moteur tourne.
 - La boîte de vitesses se trouve sur **[P]**.
 - La porte conducteur est fermée.
 - **Une des conditions suivantes doit par ailleurs être remplie :**
 - Le véhicule est verrouillé avec la clé.
 - **Véhicules équipés de la fonction KEYLESS-GO :** le véhicule est verrouillé avec la fonction KEYLESS-GO appliquée au niveau de la poignée d'une porte fermée.
 - **Véhicules équipés de la fonction KEYLESS-GO :** le véhicule est verrouillé par l'intermédiaire de la touche de verrouillage qui se trouve sur le couvercle de coffre.
- (i)** Le moteur continue de tourner si le véhicule n'est pas verrouillé comme décrit après que vous l'avez quitté. Dans ce cas, arrêtez le moteur du véhicule manuellement.

Arrêt automatique du moteur du véhicule après un délai (en fonction de l'équipement)

Lorsque le moteur tourne et que vous quittez le véhicule ou que celui-ci reste immobilisé un certain temps alors que la boîte de vitesses se trouve sur **[P]**, le message suivant apparaît sur l'écran conducteur: **Véhicule opérationnel L'arrêt a lieu lors du verrouillage ou automat. dans XX min.**

Le moteur du véhicule s'arrête alors automatiquement au bout de 20 minutes d'immobilisation.

(i) Pour éviter l'arrêt automatique à la fin de ce délai, confirmez le message correspondant affiché sur l'écran central du système multimédia.

Le moteur continue de tourner si

- vous ne verrouillez pas le véhicule comme décrit lorsque vous quittez le véhicule
- l'arrêt automatique n'est pas indiqué par un message d'écran
- vous avez désactivé l'arrêt automatique à la fin du délai en confirmant le message correspondant sur l'écran central

Dans ce cas, arrêtez le moteur du véhicule manuellement.

Commande d'ouverture de porte de garage

■ Programmation des touches de la commande d'ouverture de porte de garage

▲ DANGER Danger de mort dû aux gaz d'échappement

Les moteurs thermiques dégagent des gaz d'échappement toxiques, tels que du monoxyde de carbone. L'inhalation de ces gaz d'échappement est nocive et entraîne une intoxication.

▶ Ne laissez jamais tourner le moteur et ne laissez jamais le chauffage autonome (si disponible) en marche dans un local fermé ne disposant pas d'une ventilation suffisante.

⚠ ATTENTION Risque de blessure par coincement lors de l'ouverture et de la fermeture d'une porte

Lors de l'utilisation ou de la programmation de la commande d'ouverture de porte de garage intégrée, les personnes qui se trouvent dans la zone de déplacement de la porte risquent d'être coincées ou heurtées.

► Assurez-vous toujours que personne ne se trouve dans la zone de déplacement de la porte.

N'utilisez la commande d'ouverture de porte de garage que pour commander les portes suivantes:

- Portes avec fonction d'arrêt d'urgence et d'inversion du mouvement
- Portes conformes aux normes de sécurité américaines actuellement en vigueur

Avant de programmer la commande d'ouverture de porte de garage, gardez le véhicule à l'extérieur du garage. Assurez-vous que le véhicule est en marche, mais pas démarré.

Conditions requises

- Le véhicule est garé hors du garage ou en dehors de la zone de pivotement de la porte.
 - Le véhicule est en marche.
 - Le véhicule n'a pas démarré.
- i** La fonction de commande d'ouverture de porte de garage est toujours disponible lorsque le véhicule est en marche.

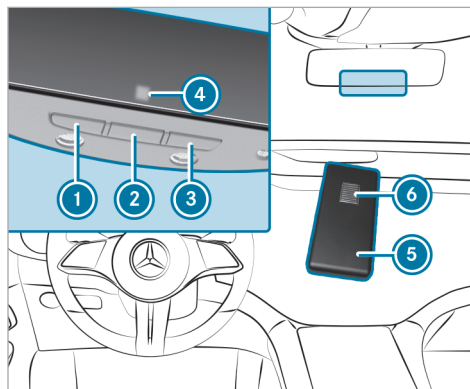

► Vérifiez que la fréquence d'émission de la télécommande se trouve dans la plage de fréquences comprise entre 280 et 868 MHz.

Numéro d'homologation radio:

- NZLMUAHL5 (Etats-Unis)
- 4112A-MUAHL5 (Canada)

► Appuyez sur la touche à initialiser (1, 2) ou (3) et maintenez-la enfoncée. Le voyant (4) clignote en orange.

i Jusqu'à 20 secondes peuvent s'écouler jusqu'à ce que le voyant clignote en orange.

► Relâchez la touche sur laquelle vous venez d'appuyer. Le voyant (4) continue à clignoter en orange.

► Dirigez la télécommande (5) sur la touche (1, 2) ou (3) en maintenant une distance de 0,4 in (1 cm) à 3 in (8 cm).

► Appuyez sur la touche (6) de la télécommande (5) et maintenez-la enfoncée jusqu'à ce que l'un des signaux suivants apparaisse:

- Le voyant (4) reste allumé en vert en permanence. La programmation est terminée.

- Le voyant ④ clignote en vert. La programmation a réussi. Ensuite, il faut procéder à la synchronisation du code tournant avec le système de commande de porte.
- ▶ Si le voyant ④ n'est pas allumé en vert ou s'il ne clignote pas: répétez la procédure.
- ▶ Relâchez toutes les touches.
- ① La télécommande du système d'entraînement de la porte n'est pas fournie avec la commande d'ouverture de porte de garage.

■ Réalisation de la synchronisation du code tournant

Conditions requises

- Le système de commande de porte fonctionne avec un code tournant.
- Le véhicule se trouve à portée du système d'entraînement de la porte de garage ou du portail.
- Ni votre véhicule ni aucune personne ni aucun objet ne se trouve dans la zone de déplacement de la porte.

- ▶ Appuyez sur la touche de programmation de l'unité de commande du système d'entraînement de la porte. Vous avez 30 secondes environ pour lancer l'étape suivante.
- ▶ Appuyez plusieurs fois de suite sur la touche ①, ② ou ③ que vous venez de programmer jusqu'à ce que la porte se ferme. Lorsque la porte se ferme, la programmation est terminée.
- ① Lisez également la notice d'utilisation du système d'entraînement de porte.

■ Résolution de problèmes lors de la programmation de la télécommande

- ▶ Vérifiez que la fréquence d'émission de la télécommande ⑤ est supportée.
- ▶ Remplacez les piles de la télécommande ⑤.
- ▶ Maintenez la télécommande ⑤ devant le rétroviseur intérieur à une distance de 0,4 in (1 cm) à 3 in (8 cm) en modifiant l'angle. Ce faisant, gardez la même position pendant au moins 25 secondes.

- ▶ Maintenez la télécommande ⑤ devant le rétroviseur intérieur à différentes distances sans modifier l'angle. Ce faisant, gardez la même position pendant au moins 25 secondes.
- ▶ Dans le cas des télécommandes qui n'émettent que pendant une durée limitée, appuyez de nouveau sur la touche ⑥ de la télécommande ⑤ avant que le laps de temps réservé à l'émission ne soit écoulé.
- ▶ Dirigez le câble d'antenne de l'unité de commande d'ouverture de porte de garage sur la télécommande.
- ① Dans le cas des portes de garage plus anciennes, il est possible qu'elles ne puissent pas être commandées par l'intermédiaire de la télécommande intégrée au rétroviseur intérieur, malgré les résultats positifs des mesures décrites ci-dessus. Adressez-vous dans ce cas au service d'assistance HomeLink®.
- ① Assistance et informations supplémentaires sur la programmation:
 - Service d'assistance HomeLink® au 1-800-355-3515 (appel gratuit)

- <https://www.homelink.com/mercedes>

■ Ouverture et fermeture d'une porte de garage

Conditions requises

- La touche correspondante a été programmée pour commander la porte.
- ▶ Appuyez sur la touche ①, ② ou ③ et maintenez-la enfoncée jusqu'à ce que la porte s'ouvre ou se ferme.
- ▶ Lorsque le voyant ④ clignote en orange au bout de 20 secondes environ: appuyez de nouveau sur la touche sur laquelle vous venez d'appuyer et maintenez-la enfoncée jusqu'à ce que la porte s'ouvre ou se ferme.

■ Effacement de la mémoire de la commande d'ouverture de porte de garage

- ▶ Appuyez sur les touches ① et ③ et maintenez-les appuyées.
Le voyant ④ s'allume en orange.
- ▶ Lorsque le voyant ④ clignote en vert: relâchez les touches ① et ③.
La totalité de la mémoire a été effacée.

Frein de stationnement électrique

■ Fonctionnement du frein de stationnement électrique (serrage automatique)

⚠ ATTENTION Risque d'accident et de blessure si des enfants sont laissés sans surveillance à l'intérieur du véhicule

Si vous laissez des enfants sans surveillance à l'intérieur du véhicule, ils peuvent notamment

- ouvrir les portes et mettre en danger d'autres personnes ou usagers
- descendre du véhicule et se faire renverser
- utiliser les équipements du véhicule avec lesquels ils pourraient, par exemple, se coincer

En outre, les enfants peuvent mettre le véhicule en mouvement, par exemple en

- desserrant le frein de stationnement

- modifiant la position de la boîte de vitesses
- démarrant le véhicule
- ▶ Ne laissez jamais des enfants sans surveillance à l'intérieur du véhicule.
- ▶ Lorsque vous quittez le véhicule, prenez toujours la clé avec vous et verrouillez le véhicule.
- ▶ Conservez la clé hors de portée des enfants.

Cela vaut également pour la clé de véhicule digitale.

Le frein de stationnement électrique est serré si la boîte de vitesses se trouve sur **P** et que l'une des conditions suivantes est remplie:

- Le véhicule est arrêté.
 - Le conducteur n'a pas bouclé sa ceinture de sécurité et la porte conducteur est ouverte.
- ① Désactivation du serrage: tirez la poignée du frein de stationnement électrique (→ page 257).

Le frein de stationnement électrique est également serré dans les situations suivantes:

- La fonction HOLD maintient votre véhicule à l'arrêt.
- L'assistant de régulation de distance DISTRO-NIC actif freine votre véhicule jusqu'à l'arrêt.
- L'assistant de stationnement actif maintient votre véhicule à l'arrêt.
- **Une des conditions suivantes doit par ailleurs être remplie :**
 - Le véhicule est arrêté.
 - Le conducteur n'a pas bouclé sa ceinture de sécurité.
 - Un défaut survient dans le système.
 - L'alimentation en tension est insuffisante.
 - Le véhicule est immobilisé depuis une période prolongée.
- **Véhicules équipés de l'assistant de stationnement actif :** le frein de stationnement électrique est également serré dans les situations suivantes:
 - à l'issue des manœuvres de stationnement

- si une erreur survient pendant les manœuvres

Lorsque le frein de stationnement électrique est serré, le voyant rouge **PARK** (Etats-Unis) ou **(P)** (Canada) est allumé sur l'écran conducteur.

i Le frein de stationnement électrique n'est pas serré automatiquement lorsque le véhicule est arrêté par la fonction Start/Stop ECO.

■ Fonctionnement du frein de stationnement électrique (desserrage automatique)

Le frein de stationnement électrique se desserre lorsque les conditions suivantes sont remplies:

- La porte conducteur est fermée.
- Le véhicule a démarré.
- La boîte de vitesses se trouve en position **D** ou **R** et vous appuyez sur la pédale d'accélérateur ou faites passer, sur terrain plat, la boîte de vitesses de la position **P** à la position **D** ou **R**.
- Lorsque la boîte de vitesses se trouve sur **R**, le couvercle de coffre doit être fermé.

- Le conducteur a bouclé correctement sa ceinture de sécurité.

Si le conducteur n'a pas bouclé sa ceinture de sécurité, la condition suivante doit être remplie:

- Vous quittez la position **P** de la boîte de vitesses.

Dès que le frein de stationnement électrique est desserré, le voyant rouge **PARK** (Etats-Unis) ou **(P)** (Canada) qui se trouve sur l'écran conducteur s'éteint.

Serrage et desserrage manuels du frein de stationnement électrique

Serrage

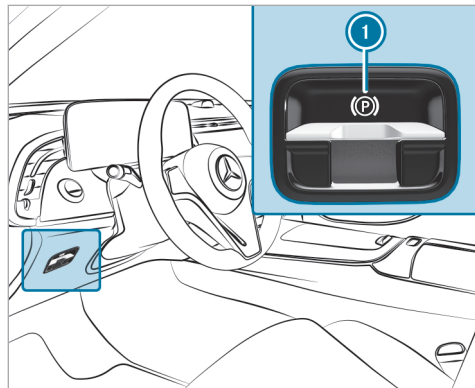

- ▶ Appuyez sur la poignée ❶.
Le voyant rouge **PARK** (Etats-Unis) ou **(P)** (Canada) qui se trouve sur l'écran conducteur s'allume.

- ❶ Le frein de stationnement électrique n'est serré de manière sûre que si le voyant rouge **PARK** (Etats-Unis) ou **(P)** (Canada) est allumé en permanence.

Desserrage

- ▶ Mettez le véhicule en marche.
- ▶ Tirez la poignée ❶.
Le voyant rouge **PARK** (Etats-Unis) ou **(P)** (Canada) qui se trouve sur l'écran conducteur s'éteint.

Freinage d'urgence

- ▶ Appuyez sur la poignée ❶ et maintenez-la enfoncée.
Tant que le véhicule roule, le message **Desser-
rer frein stationnement** est affiché et le voyant rouge **PARK** (Etats-Unis) ou **(P)** (Canada) clignote.

Si le véhicule est freiné jusqu'à l'arrêt complet, le frein de stationnement électrique est serré. Le voyant rouge **PARK** (Etats-Unis) ou **(P)** (Canada) qui se trouve sur l'écran conducteur s'allume.

Informations sur la détection de collision lorsque le véhicule est garé

Lorsqu'un choc est détecté alors que la protection antisoulèvement est activée, que la détection de collision est activée et que le véhicule est verrouillé, vous recevez un message sur le système multimédia lorsque vous mettez le véhicule en marche.

Ce message vous informe sur les points suivants:

- zone éventuellement touchée du véhicule
- force du choc

Un déclenchement intempestif peut se produire dans la situation suivante:

- le véhicule garé est déplacé, par exemple dans un garage double étage

- ❶ Pour empêcher un déclenchement intempestif, désactivez la protection antisoulèvement. Si vous désactivez la protection antisoulèvement, la détection de collision est également désactivée.

Vous pouvez désactiver la détection de collision de manière permanente par l'intermédiaire du système multimédia (→ page 258).

- ❶ En cas de forte décharge de la batterie, la détection de collision lorsque le véhicule est garé est désactivée automatiquement afin d'assurer le prochain démarrage du moteur.

Limites système

La détection peut être limitée dans les situations suivantes:

- lorsque des dommages sont occasionnés sur le véhicule sans choc, par exemple si un rétroviseur extérieur est arraché ou en cas de dommages sur la peinture provoqués par une clé
 - lorsqu'un choc se produit à faible vitesse
 - lorsque le frein de stationnement électrique n'a pas été serré
- ❶ Vous êtes responsable de votre véhicule. Vous devez donc vous assurer que votre véhicule n'est pas endommagé et qu'il est en état de marche.

Réglage de la détection de collision lorsque le véhicule est garé

Système multimédia:

☞ ☞ ☞  ☞ Réglages ☞ Véhicule

- ☞ Ouverture/fermeture
- ☞ Protection du véhicule

- ▶ Activez ou désactivez la fonction sous **Notification de collision**.

- ❶ Un maximum de 3 incidents peut être enregistré. Jusqu'à 15 photos sont prises pour chaque incident. Si un autre incident se produit, les photos du premier incident seront écrasées si elles n'ont pas été supprimées au préalable.

Activation et désactivation des photos de collision

Tenez compte des éventuelles restrictions légales en vigueur dans certains pays concernant la prise automatique de photos des environs du véhicule.

- ▶ Activez ou désactivez **Photos de collision**.

Transfert des photos de collision via l'application Mercedes me

- ▶ Sélectionnez **Charger les photos de collision**.
- ▶ Sélectionnez **Charger automatiquement**.
- ▶ Scannez le code QR généré qui apparaît sur l'écran central avec l'application Mercedes me. Les photos de collision sont chargées sur Mercedes me de manière cryptée.

- ❶ Vous pouvez consulter les photos de collision dans l'application Mercedes me sur tous les appareils avec lesquels le code QR a été scanné.

Copie des photos de collision sur une clé USB

- ▶ Raccordez une clé USB .
- ▶ Sélectionnez **Gérer les photos de collision**.
- ▶ Sélectionnez **Copie (USB)**. Toutes les photos de collision sont copiées sur la clé USB.
- ❶ Pour garantir un bon fonctionnement, utilisez uniquement des supports de données USB formatés avec FAT32 ou exFAT.

Effacement des photos de collision

- ▶ Sélectionnez [Gérer les photos de collision](#).
 - ▶ Sélectionnez [Effacer](#).
- Toutes les photos de collision sont effacées.

Remarques relatives à l'immobilisation du véhicule

Si votre véhicule reste immobilisé pendant plus de 6 semaines, il peut subir des dommages.

Une décharge profonde peut également endommager la batterie 12 V partiellement ou totalement.

- ❗ Pour de plus amples informations, adressez-vous à un atelier qualifié.

Systèmes d'aide à la conduite et systèmes de sécurité active

Systèmes d'aide à la conduite et votre responsabilité

Votre véhicule dispose de systèmes d'aide à la conduite qui vous assistent pendant la conduite, le stationnement et les manœuvres. Les systèmes

d'aide à la conduite sont uniquement des systèmes d'aide. Ils ne sont pas en mesure de remplacer l'attention que vous devez apporter à votre environnement et ne vous déchargent pas de votre responsabilité vis à vis de la circulation. C'est le conducteur qui est toujours responsable de la distance de sécurité, de la vitesse du véhicule, de l'opportunité de son freinage et du maintien de la voie. Faites toujours attention aux conditions de circulation et intervenez si nécessaire. Tenez compte des limites d'une utilisation sûre.

Les systèmes d'aide à la conduite ne sont pas en mesure de diminuer le risque d'accident résultant d'une conduite inadaptée ni d'annuler les lois de la physique. Les conditions routières et météorologiques du moment ainsi que les conditions de circulation ne peuvent pas toujours être prises en compte.

- ❗ Certains systèmes d'aide à la conduite peuvent réguler ou limiter la vitesse à une valeur préalablement définie. En cas de changement de conducteur, attirez son attention sur la vitesse mémorisée.

Informations relatives aux capteurs et caméras du véhicule

Certains systèmes d'aide à la conduite et systèmes de sécurité active surveillent à l'aide de caméras et de capteurs radar ou à ultrasons les environs à l'avant, à l'arrière ou sur les côtés de votre véhicule.

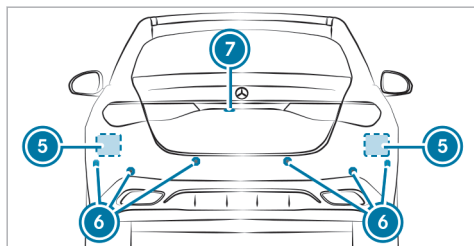
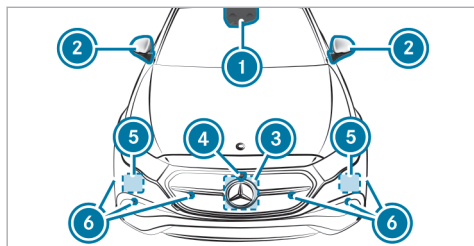

- ① Caméra multifonction
- ② Caméras intégrées aux rétroviseurs extérieurs
- ③ Radar avant
- ④ Caméra avant

- ⑤ Radars d'angle
- ⑥ Capteurs à ultrasons
- ⑦ Caméra de recul

⚠ ATTENTION Risque d'accident en cas de détection restreinte des capteurs et caméras du véhicule

Lorsque les zones des capteurs ou des caméras du véhicule sont recouvertes, endommagées ou encrassées, certains systèmes d'aide à la conduite et de sécurité active risquent de ne plus fonctionner correctement. Il y a risque d'accident.

- ▶ Maintenez les zones des capteurs et des caméras du véhicule dégagées et propres.
- ▶ Faites réparer les dommages au niveau du pare-chocs ou de la calandre ou les impacts de gravillon sur le pare-brise ou la lunette arrière par un atelier qualifié.

Maintenez en particulier les zones des capteurs et des caméras débarrassées de toute saleté, glace ou neige fondue (→ page 435). Les capteurs et

les caméras ainsi que leurs zones de détection ne doivent pas être recouverts. Ne placez pas de supports de plaque d'immatriculation supplémentaires, de supports publicitaires, d'autocollants, de films de décoration ou de films de protection contre les pierres dans la zone de détection des capteurs et des caméras. Veillez à ce qu'aucun chargement ne dépasse dans la zone de détection.

Si le pare-chocs ou la calandre ont été endommagés ou après une collision, faites contrôler le fonctionnement des capteurs par un atelier qualifié. Faites réparer les dommages ou les impacts de gravillon dans la zone des caméras au niveau du pare-brise et de la lunette arrière par un atelier qualifié.

- ⓘ La caméra de recul peut rentrer et sortir automatiquement à des fins de calibrage, même si aucune image de la caméra n'apparaît sur l'écran.

Vue d'ensemble des systèmes d'aide à la conduite et systèmes de sécurité active

- ABS (→ page 262)

- BAS (→ page 262)
- ESP® (→ page 262)
- ESP® avec assistant de stabilisation en cas de vent latéral (→ page 264)
- EBD (→ page 264)
- Direction active STEER CONTROL (→ page 264)
- Fonction HOLD (→ page 264)
- Aide au démarrage en côte (→ page 266)
- Mode service de voiturier (→ page 266)
- Mode jeune conducteur (→ page 267)
- ATTENTION ASSIST (→ page 268)
- TEMPOMAT (→ page 270)
- Assistant de signalisation routière (→ page 297)
- AIRMATIC (→ page 309)

Pack Assistance à la conduite

- ⓘ La disponibilité de certaines fonctions ou fonctions partielles du Pack Assistance à la conduite dépend de l'équipement du véhicule

ou du pays. L'étendue des fonctions de votre Pack Assistance à la conduite peut différer des fonctions énumérées ici.

Les fonctions Assistant de régulation de distance DISTRONIC actif, Assistant d'angle mort actif, Freinage d'urgence assisté actif, Assistant de franchissement de ligne actif et Assistant d'arrêt d'urgence actif sont également disponibles, avec une fonctionnalité limitée, sans Pack Assistance à la conduite.

- Assistant de régulation de distance DISTRONIC actif (→ page 273)
- Assistant de limitation de vitesse actif (→ page 278)
- Adaptation de la vitesse basée sur un itinéraire (→ page 279)
- Freinage d'urgence assisté actif (→ page 291)
- Assistant directionnel actif (→ page 281)
- Assistant d'arrêt d'urgence actif (→ page 284)
- Assistant de changement de voie actif (→ page 286)

- Assistant d'encombrements actif (→ page 281)
- Assistant d'angle mort actif avec avertisseur de sortie (→ page 302)
- Assistant de franchissement de ligne actif (→ page 306)
- PRE-SAFE® Impulse latéral (→ page 60)

Pack Stationnement avec caméras panoramiques

- ⓘ La disponibilité de certaines fonctions dépend du pays et de l'équipement du véhicule.
- Caméra de recul (→ page 311)
- Caméras panoramiques (→ page 314)
- Assistant de stationnement PARKTRONIC (→ page 318)
- Assistant de stationnement actif (→ page 323)
- Assistant de stationnement à distance (→ page 329)
- Assistant de stationnement Mémoire (→ page 337)

Fonctionnement de l'ABS

Le système antiblocage de roues (ABS) régule la pression de freinage dans les situations critiques:

- Lors des freinages, il empêche le blocage des roues en cas de freinage à fond ou d'adhérence insuffisante des pneus, par exemple.
- La manœuvrabilité du véhicule est garantie au freinage.

Lorsque l'ABS entre en action, vous ressentez une pulsation au niveau de la pédale de frein. La pulsation de la pédale de frein peut signaler des conditions routières dangereuses et vous rappelle d'adopter une conduite particulièrement prudente.

Limites système

- L'ABS fonctionne à partir d'une vitesse de 3 mph (5 km/h) environ.
- L'ABS peut être perturbé ou ne pas fonctionner lorsqu'un défaut est présent et que le voyant orange d'alerte ABS  reste allumé après le démarrage du véhicule.

Fonctionnement du BAS

⚠ ATTENTION Risque d'accident dû à un défaut dans le BAS (freinage d'urgence assisté)

Si le BAS présente un défaut, la distance de freinage peut s'allonger dans les situations de freinage d'urgence.

- ▶ Appuyez à fond sur la pédale de frein dans les situations de freinage d'urgence. L'ABS empêche de son côté le blocage des roues.

Le freinage d'urgence assisté (BAS) vous aide dans une situation de freinage d'urgence avec une force de freinage supplémentaire.

Si vous actionnez rapidement la pédale de frein, le BAS est activé:

- Le BAS augmente automatiquement la pression de freinage.
- Le BAS peut réduire la distance de freinage.
- L'ABS empêche de son côté le blocage des roues.

Lorsque vous relâchez la pédale de frein, les freins fonctionnent de nouveau comme avant. Le BAS est désactivé.

ESP® (régulation du comportement dynamique)

■ Fonctionnement de l'ESP®

⚠ ATTENTION Risque de dérapage en cas de désactivation de l'ESP®

Si vous désactivez l'ESP®, il ne peut pas stabiliser la trajectoire du véhicule.

- ▶ Ne désactivez l'ESP® que si la situation correspond à l'une de celles décrites ci-dessous.

! REMARQUE Véhicules Mercedes-AMG

- ▶ Tenez compte des remarques figurant dans la notice d'utilisation complémentaire. Sinon, vous risquez de ne pas être averti des dangers qui pourraient se présenter.

La régulation du comportement dynamique (ESP®) peut, sans transgresser les lois de la physique, surveiller et améliorer la stabilité de marche et la motricité du véhicule dans les situations suivantes:

- lors des démarrages sur chaussée mouillée ou glissante
- lors des freinages

Si le véhicule s'écarte de la direction souhaitée, l'ESP® peut le stabiliser par les interventions suivantes:

- Le système effectue un freinage ciblé d'une ou de plusieurs roues.
- La puissance du moteur est adaptée en fonction de la situation.

Si le voyant d'alerte  est allumé en permanence, cela signifie que l'ESP® est désactivé:

- La stabilité de marche du véhicule ne peut plus être améliorée.
- Les roues motrices peuvent patiner.

- Le contrôle de motricité ETS/4ETS reste activé.

Si le voyant d'alerte  clignote, cela signifie qu'une ou plusieurs roues ont atteint leur limite d'adhérence:

- Adaptez votre style de conduite aux conditions routières et météorologiques du moment.
- Ne désactivez en aucun cas l'ESP®.
- Au démarrage, appuyez juste ce qu'il faut sur la pédale d'accélérateur.

Pour améliorer la motricité, l'ESP® peut être désactivé dans les situations suivantes:

- avec des chaînes à neige
- en neige profonde
- sur le sable ou le gravier

 Le patinage des roues permet d'améliorer la motricité grâce à un effet d'accrochage.

Si le voyant d'alerte  est allumé en permanence, cela signifie que l'ESP® n'est pas disponible en raison d'un défaut.

Tenez compte des informations suivantes:

- Voyants de contrôle et d'alerte (→ page 605)
- Messages d'écran (→ page 522)

ETS/4ETS

Le contrôle de motricité ETS/4ETS (système électronique d'aide à la motricité) est une composante de l'ESP® et permet de démarrer et d'accélérer sur chaussée glissante.

L'ETS/le 4ETS peut améliorer la motricité du véhicule par les interventions suivantes:

- Il freine chacune des roues motrices séparément lorsqu'elles patinent.
- Le système transmet un couple d'entraînement plus élevé à la roue ou aux roues qui adhèrent le plus.

Influence des programmes de conduite sur l'ESP®

Les programmes de conduite permettent d'adapter l'ESP® aux différentes conditions climatiques, aux conditions routières et au style de conduite souhaité. En fonction du programme de conduite sélectionné, le mode d'ESP® correspondant est activé (→ page 220).

Fonctionnement de l'ESP® avec assistant de stabilisation en cas de vent latéral

L'ESP® avec assistant de stabilisation en cas de vent latéral détecte les coups de vent latéraux pouvant survenir brusquement et aide le conducteur à maintenir le véhicule sur sa trajectoire:

- L'ESP® avec assistant de stabilisation en cas de vent latéral intervient entre 50 mph (80 km/h) et 125 mph (200 km/h) environ en ligne droite et dans les virages légers.
- Le véhicule est stabilisé par une intervention de freinage ciblée et unilatérale.

Activation et désactivation de l'ESP® (régulation du comportement dynamique)

Système multimédia:



- ▶ Sélectionnez ESP®.
- ▶ Sélectionnez ON ou  Désactivé.

Si le voyant d'alerte ESP® OFF  est allumé en permanence sur l'écran conducteur, cela signifie que l'ESP® est désactivé.

Tenez compte des remarques relatives aux voyants d'alerte et aux messages d'écran qui peuvent s'afficher sur l'écran conducteur.

Fonctionnement de l'EBD

Le répartiteur électronique de freinage (EBD) présente les caractéristiques suivantes:

- Surveillance et régulation de la pression de freinage au niveau des roues arrière
- Amélioration de la stabilité de marche du véhicule au freinage, en particulier dans les virages

Fonctionnement de la direction active STEER CONTROL

La direction active STEER CONTROL vous aide, en exerçant une force perceptible au niveau du volant, à diriger le véhicule dans la bonne direction pour stabiliser sa trajectoire.

Vous recevez cette recommandation de braquage dans les situations suivantes:

- Les roues droites ou gauches se trouvent sur une portion de la chaussée mouillée ou glissante lors d'un freinage.
- Le véhicule commence à déraiper.

Limites système

La direction active STEER CONTROL peut être perturbée ou ne pas fonctionner dans les situations suivantes:

- L'ESP® est désactivé.
- L'ESP® est en panne.
- La direction présente un défaut.

En cas de dysfonctionnement de l'ESP®, la direction assistée continue de fonctionner.

Fonction HOLD

Fonction HOLD

La fonction HOLD maintient le véhicule à l'arrêt sans que vous ayez à appuyer sur la pédale de

frein, par exemple durant les temps d'attente dus aux conditions de circulation.

La fonction HOLD est uniquement un système d'aide. C'est le conducteur qui est responsable de l'immobilisation du véhicule.

Limites système

La fonction HOLD sert uniquement à vous aider pendant la marche et ne permet pas d'immobiliser suffisamment le véhicule pour l'empêcher de se mettre à rouler.

- La pente ne doit pas être supérieure à 30 %.

■ Activation et désactivation de la fonction HOLD

▲ ATTENTION Risque d'accident si vous quittez le véhicule alors que la fonction HOLD est activée

Si le véhicule est uniquement freiné par la fonction HOLD, il risque de se mettre à rouler dans les situations suivantes:

- en cas de défaut dans le système ou dans l'alimentation en tension

- en cas de désactivation de la fonction HOLD suite à l'actionnement de la pédale d'accélérateur ou de la pédale de frein (par l'un des occupants du véhicule, par exemple)

▶ Immobilisez le véhicule avant de descendre afin qu'il ne puisse pas se mettre à rouler.

Conditions requises

- Le véhicule est à l'arrêt.
- La porte conducteur est fermée ou le conducteur a bouclé correctement sa ceinture de sécurité.
- Le véhicule a démarré ou a été arrêté par la fonction Start/Stop ECO.
- Le frein de stationnement électrique est desserré.
- La boîte de vitesses se trouve sur **D**, **R** ou **N**.

Activation de la fonction HOLD

- ▶ Appuyez sur la pédale de frein, attendez un court instant, puis continuez d'appuyer énergiquement dessus jusqu'à ce que **HOLD** apparaisse sur l'écran conducteur.
- ▶ Relâchez la pédale de frein.

Désactivation de la fonction HOLD

- ▶ Pour démarrer, appuyez sur la pédale d'accélérateur.

ou

- ▶ Appuyez sur la pédale de frein jusqu'à ce que **HOLD** disparaisse de l'écran conducteur.

La fonction HOLD est également désactivée dans les situations suivantes:

- Vous engagez la position parking **P**.
- Le véhicule est immobilisé avec le frein de stationnement électrique.

Dans les situations suivantes, l'immobilisation du véhicule est assurée via la position parking **P** et/ou par le frein de stationnement électrique:

- La ceinture de sécurité est déboutée et la porte conducteur est ouverte.
- Le véhicule est arrêté.
- Un défaut survient dans le système.
- L'alimentation en tension est insuffisante.

- ▶ Appuyez immédiatement et fermement sur la pédale de frein. La fonction HOLD est désactivée.
- ▶ Immobilisez en outre le véhicule pour qu'il ne puisse pas se mettre à rouler.

Fonctionnement de l'aide au démarrage en côte

⚠ ATTENTION Risque d'accident et de blessure si le véhicule se met à rouler

Au bout de quelques instants, l'aide au démarrage en côte n'immobilise plus le véhicule.

- ▶ Passez rapidement de la pédale de frein à la pédale d'accélérateur. Ne quittez

pas le véhicule lorsqu'il est immobilisé par l'aide au démarrage en côte.

L'aide au démarrage en côte immobilise le véhicule pendant un court instant lors des démarrages en côte dans les conditions suivantes:

- La position de la boîte de vitesses **D** ou **R** adaptée au démarrage en côte est sélectionnée.
- Le frein de stationnement électrique est desserré.

Ainsi, vous disposez de suffisamment de temps pour passer de la pédale de frein à la pédale d'accélérateur avant que le véhicule ne se mette à rouler.

Mode service de voiturier

■ Fonctionnement du mode service de voiturier

i Cette fonction est un équipement on-demand (→ page 31).

En mode service de voiturier, l'accélération du véhicule est limitée afin de réduire le risque de

dommages et d'utilisation non conforme du véhicule lorsqu'il est remis à un tiers.

Le mode service de voiturier présente les caractéristiques suivantes:

- La puissance est réduite.
- Il n'est pas possible de dépasser la vitesse de 81 mph (130 km/h).
- Les programmes de conduite sportifs et le programme de conduite **L** ne sont pas disponibles.
- L'ESP® ne peut pas être désactivé.
- Les profils connectés sont déconnectés et les profils non protégés sont sécurisés.

■ Activation et désactivation du mode service de voiturier

Conditions requises

- Pour l'activation: le véhicule est à l'arrêt.
- Pour la désactivation: la boîte de vitesses se trouve en position parking **P**.

Système multimédia:

→  » Apps

» Mode service de voiturier

- ❶ Cette fonction est un équipement on-demand (→ page 31).
- ▶ Activez ou désactivez la fonction. Lorsque le mode service de voiturier est activé, un voyant qui se trouve sur l'écran conducteur s'allume.
- ❶ Le mode service de voiturier peut également être activé et désactivé par l'intermédiaire de l'application Mercedes me connect. En savoir plus sur Mercedes me connect (→ page 407).
- ❶ Le mode service de voiturier est uniquement protégé contre une désactivation par des tiers lorsqu'il est connecté à Mercedes me connect. Si le véhicule est connecté à Mercedes me connect, seuls le profil qui a activé le mode ou l'utilisateur défini comme utilisateur principal peuvent à nouveau le désactiver.
- ❶ Le mode service de voiturier reste également activé à chaque coupure et mise de contact ou en cas de changement de profil, et doit

être délibérément désactivé par les utilisateurs autorisés.

Mode jeune conducteur

■ Fonctionnement du mode jeune conducteur

- ❶ Cette fonction est un équipement on-demand (→ page 31).
- En mode jeune conducteur, l'accélération du véhicule est limitée afin d'augmenter la sécurité des conducteurs inexpérimentés.
- Le mode jeune conducteur présente les caractéristiques suivantes:
- La puissance est réduite.
 - Il n'est pas possible de dépasser la vitesse de 81 mph (130 km/h).
 - Les programmes de conduite sportifs et le programme de conduite  ne sont pas disponibles.
 - L'ESP® ne peut pas être désactivé.

■ Activation et désactivation du mode jeune conducteur

Conditions requises

- Pour l'activation: le véhicule est à l'arrêt.
- Pour la désactivation: la boîte de vitesses se trouve en position parking .

Système multimédia:

→  » Apps

» Mode jeune conducteur

- ❶ Cette fonction est un équipement on-demand (→ page 31).
- ▶ Activez ou désactivez la fonction. Lorsque le mode jeune conducteur est activé, un voyant qui se trouve sur l'écran conducteur s'allume.
- ❶ Le mode jeune conducteur peut également être activé et désactivé par l'intermédiaire de l'application Mercedes me connect. Pour de plus amples informations sur Mercedes me connect, voir (→ page 407).

- ① Le mode jeune conducteur est uniquement protégé contre une désactivation par des tiers lorsqu'il est connecté à Mercedes me connect. Si le véhicule est connecté à Mercedes me connect, seuls le profil qui a activé le mode ou l'utilisateur défini comme utilisateur principal peuvent à nouveau le désactiver.
- ① Le mode jeune conducteur reste également activé à chaque coupure et mise de contact ou en cas de changement de profil, et doit être délibérément désactivé par les utilisateurs autorisés.

ATTENTION ASSIST

■ Fonctionnement du système ATTENTION ASSIST

- ① Le système ATTENTION ASSIST dispose, en fonction du pays et de l'équipement, de la sous-fonction de détection de micro-sommeil. Cette fonction est uniquement disponible en liaison avec la caméra conducteur située dans l'écran conducteur (→ page 368).

Le système ATTENTION ASSIST est conçu pour vous aider pendant les longs trajets monotones, par exemple sur autoroute ou voie rapide. Lorsque le système détecte des signes de fatigue ou un manque de vigilance croissant chez le conducteur, il lui propose de faire une pause.

Le système ATTENTION ASSIST est uniquement un système d'aide. Il ne peut pas toujours détecter à temps des signes de fatigue ou un manque de vigilance croissant. Le système ne peut en aucun cas remplacer un conducteur reposé et attentif. Pendant les longs trajets, faites à temps des pauses régulières qui vous permettent de vous reposer.

Vous pouvez choisir entre deux réglages:

- **Standard**: sensibilité normale du système
- **Sensible**: sensibilité élevée du système. Le conducteur est averti plus tôt et le degré d'attention déterminé par le système est adapté en conséquence.

Si des signes de fatigue ou un manque de vigilance croissant sont détectés, l'alerte **ATTENTION ASSIST: Faites une pause** apparaît sur l'écran conducteur. Vous pouvez confirmer le

message et faire une pause si nécessaire. Si vous ne faites pas de pause et que le système ATTENTION ASSIST continue de détecter un manque de vigilance croissant, il ne vous préviendra de nouveau qu'au bout de 15 minutes minimum.

Si le système ATTENTION ASSIST ne peut pas calculer le degré d'attention et qu'il ne peut donc pas émettre d'alertes, le message **Système inactif** apparaît.

Si une alerte s'affiche sur l'écran conducteur, le système multimédia vous propose de rechercher une aire de repos. Vous pouvez sélectionner une aire de repos et lancer la navigation jusqu'à celle-ci.

Le système ATTENTION ASSIST est automatiquement activé lorsque vous redémarrez le véhicule. La dernière sensibilité sélectionnée reste mémorisée.



Les informations suivantes apparaissent sur l'écran conducteur:

- Durée du trajet depuis la dernière pause
- Degré d'attention déterminé par le système ATTENTION ASSIST:
 - Plus le nombre de segments de cercle ② affichés est élevé, plus le degré d'attention déterminé est haut.
 - Lorsque le degré d'attention diminue, le nombre de segments de cercle ② affichés diminue.
- Etat de la détection de micro-sommeil ①



- **Gris**: activée, sans toutefois être opérationnelle.
- **Vert**: activée et opérationnelle.
- **Désactivé**: l'affichage est masqué.

Détection de micro-sommeil

Si le système détecte des signes de micro-sommeil à l'aide de la caméra conducteur, le message d'alerte **ATTENTION ASSIST Micro-sommeil Faites une pause** apparaît sur l'écran conducteur et un signal d'alerte retentit simultanément. Le message d'alerte doit être confirmé par l'intermédiaire du Touch Control. Il est recommandé de faire une pause immédiatement.

Si le conducteur ne réagit pas à l'alerte de micro-sommeil, le système peut déclencher un arrêt d'urgence (→ page 284).

Limites système

Le système ATTENTION ASSIST fonctionne entre 37 mph (60 km/h) et 124 mph (200 km/h).

La fonction de détection de micro-sommeil est disponible à partir de 12 mph (20 km/h).

Si le système n'est pas disponible en raison d'un défaut, le voyant d'alerte ATTENTION ASSIST



qui se trouve sur l'écran conducteur est allumé en permanence.

Le système ATTENTION ASSIST ne fonctionne que de manière limitée et ne donne pas l'alerte ou seulement avec retard en particulier dans les situations suivantes:

- lorsque la durée du trajet est inférieure à 30 minutes environ
- lorsque la chaussée est en mauvais état (chaussée déformée, nids-de-poule)
- en cas de fort vent latéral
- si vous adoptez un style de conduite sportif (vitesse élevée dans les virages ou fortes accélérations)
- lorsque l'assistant directionnel actif de l'assistant de régulation de distance DISTRONIC actif est activé
- lorsque l'heure réglée est incorrecte
- dans les situations de marche actives, lorsque vous changez souvent de voie et de vitesse
- lorsque l'ESP® n'est pas disponible

La détection de micro-sommeil ne fonctionne en outre pas lorsque la caméra conducteur ne peut pas voir les yeux du conducteur en raison des facteurs suivants, par exemple :

- yeux dissimulés en raison du réglage de la colonne de direction, par exemple
- conditions de luminosité défavorables
- certaines lunettes et lunettes de soleil
- regard orienté en dehors du champ de vision de la caméra conducteur

Tenez également compte à ce sujet des informations relatives aux messages d'écran qui s'affichent sur l'écran conducteur.

L'évaluation du degré de fatigue et d'attention par le système ATTENTION ASSIST est réinitialisée et relancée en cas de poursuite du trajet dans les situations suivantes :

- Vous arrêtez le véhicule.
- Vous débouclez votre ceinture de sécurité et ouvrez la porte conducteur (pour passer le volant ou faire une pause, par exemple).

■ Réglage du système ATTENTION ASSIST

Système multimédia :

→  ► Réglages ► Assistance
► Assistance ► ATTENTION ASSIST

Réglage de la sensibilité

- ▶ Sélectionnez  à côté de **ATTENTION ASSIST**.
- ▶ Sélectionnez **Standard** ou **Sensible**.

Régulation de vitesse TEMPOMAT

■ Fonctionnement du TEMPOMAT

Le TEMPOMAT régule la vitesse à la valeur prescrite par le conducteur.



Si vous accélérez, par exemple pour effectuer un dépassement, la vitesse mémorisée n'est pas effacée. Dès que vous relâchez la pédale d'accélérateur après le dépassement, le TEMPOMAT rétablit la vitesse mémorisée.

Vous pouvez régler n'importe quelle vitesse comprise entre 15 mph (20 km/h) et la vitesse maximale par construction.

Tenez compte des remarques relatives aux systèmes d'aide à la conduite et à votre responsabilité, sinon vous risquez de ne pas être averti des dangers qui pourraient se présenter (→ page 259).

Véhicules Mercedes-AMG : le TEMPOMAT est disponible jusqu'à une vitesse maximale de 155 mph (250 km/h).

Affichages sur l'écran conducteur

-  **Gris :** le TEMPOMAT est sélectionné mais n'est pas encore activé ou est momentanément inactif.
-  **Vert :** le TEMPOMAT est activé.

Une vitesse mémorisée est affichée en dessous de l'affichage  et mise en surbrillance dans le tachymètre.

Limites système

En montée, il peut arriver que le TEMPOMAT ne parvienne pas à maintenir la vitesse mémorisée. Lorsque la pente diminue, la vitesse mémorisée est rétablie.

Dans les descentes longues et à forte déclivité, vous devez engager à temps un rapport inférieur. Tenez-en compte en particulier lorsque le véhicule

est chargé. Vous exploitez ainsi l'effet de freinage du moteur. Ce faisant, vous délestez le système de freinage et évitez une surchauffe ainsi qu'une usure rapide des freins.

N'utilisez pas le TEMPOMAT dans les situations suivantes:

- lorsque les conditions de circulation requièrent des changements fréquents de vitesse (circulation dense ou routes sinueuses, par exemple)
- sur route glissante. Les roues motrices peuvent perdre leur adhérence lors de l'accélération et le véhicule risque de déraiper.
- lorsque les conditions de visibilité sont mauvaises

Commande du TEMPOMAT

⚠ ATTENTION Risque d'accident dû à une vitesse mémorisée

Le véhicule freine si vous rappelez la vitesse mémorisée et que celle-ci est moins élevée que la vitesse actuelle.

► Tenez compte des conditions de circulation avant de rappeler la vitesse mémorisée.

Conditions requises

- La boîte de vitesses se trouve en position **D**.
- La vitesse actuelle est d'au moins 15 mph (20 km/h).
- L'ESP® est activé mais ne doit pas intervenir.
- Le TEMPOMAT est sélectionné.

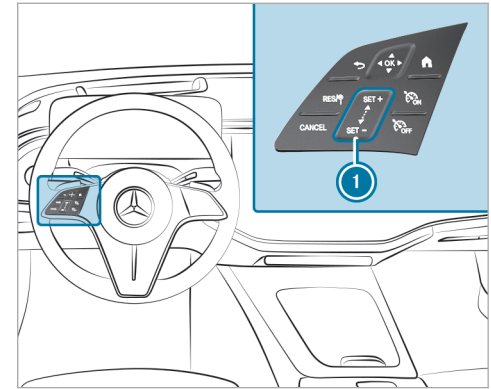



Panneau de commande du TEMPOMAT sur le volant

	Reprise de la vitesse mémorisée/détectée
	Désactivation du TEMPOMAT
	Panneau de commande pour augmenter/diminuer la vitesse
	Mise en marche du TEMPOMAT
	Arrêt du TEMPOMAT

Mise en marche du TEMPOMAT :

▶ Appuyez sur .

Activation du TEMPOMAT :

▶ Appuyez sur  ou  sur le panneau de commande .

La vitesse actuelle est mémorisée et maintenue par le véhicule.

ou

▶ Appuyez sur .

La dernière vitesse mémorisée est rappelée et maintenue par le véhicule.

Si la dernière vitesse mémorisée a été effacée auparavant, la vitesse actuelle est mémorisée.

 La dernière vitesse mémorisée est effacée lorsque vous arrêtez le véhicule.

Augmentation ou diminution de la vitesse mémorisée :



▶ Augmentation de la vitesse mémorisée: effleurez le panneau de commande  du bas vers le haut.

- La vitesse mémorisée augmente de 1 mph (1 km/h).

▶ Diminution de la vitesse mémorisée: effleurez le panneau de commande  du haut vers le bas.

- La vitesse mémorisée baisse de 1 mph (1 km/h).

ou



▶ Appuyez brièvement sur  ou  sur le panneau de commande .

En fonction de l'unité, la vitesse mémorisée augmente ou baisse jusqu'à la valeur suivante:

- **mph**: prochaine valeur se terminant par le chiffre 5
- **km/h**: prochaine valeur se terminant par le chiffre 0

ou

▶ Amenez le véhicule à la vitesse souhaitée.

▶ Appuyez sur  le panneau de commande .

Reprise de la vitesse détectée :

Lorsque le TEMPOMAT est activé, si l'assistant de signalisation routière a détecté un panneau de signalisation indiquant la vitesse maximale autori-

sée et que celui-ci est affiché sur l'écran conducteur:

▶ Appuyez sur .

La vitesse maximale autorisée du panneau de signalisation est mémorisée et maintenue par le véhicule.

Désactivation du TEMPOMAT :

▶ Appuyez sur .

Arrêt du TEMPOMAT :

▶ Appuyez sur .

 Le TEMPOMAT se désactive lorsque vous freinez, désactivez l'ESP® ou que l'ESP® intervient.

Assistant de régulation de distance DISTRONIC actif

■ Fonctionnement de l'assistant de régulation de distance DISTRONIC actif

❶ L'assistant de régulation de distance DISTRONIC actif décrit pour les véhicules sans Pack Assistance à la conduite est un équipement on-demand (selon le pays) (→ page 31).

L'assistant de régulation de distance DISTRONIC actif maintient la vitesse réglée en cas de trafic fluide. Si le système détecte des véhicules circulant devant votre voiture, la distance réglée est maintenue, si nécessaire jusqu'à l'arrêt complet. Le véhicule accélère ou ralentit en fonction de la distance par rapport au véhicule qui précède et de la vitesse réglée.

La vitesse et la distance sont réglées sur le volant et mémorisées.

Plage de vitesse disponible:

- **Véhicules sans Pack Assistance à la conduite:** 15 mph (20 km/h) - 100 mph (160 km/h)

- **Véhicules équipés du Pack Assistance à la conduite:** 15 mph (20 km/h) - 130 mph (210 km/h)

Autres caractéristiques de l'assistant de régulation de distance DISTRONIC actif:

- Adaptation du style de conduite en fonction du programme de conduite sélectionné
- Introduction d'une accélération pour atteindre la vitesse mémorisée lorsque le clignotant est allumé en vue de changer de file pour rouler sur la voie de dépassement
- **Véhicules équipés du Pack Assistance à la conduite:**
 - Réaction aux véhicules à l'arrêt détectés dans les plages de vitesses urbaines, sauf vélos et motos
 - Prise en compte des interdictions de dépasser d'un côté de la chaussée sur des autoroutes ou des voies express similaires à chaussées séparées (selon le pays)

❶ Dans le menu Assistant de régulation de distance actif, le style de conduite de l'assistant de régulation de distance DISTRONIC actif

peut être réglé. En fonction du programme de conduite sélectionné, le comportement roulier peut être économe en énergie, confortable ou dynamique (→ page 280).

Véhicules équipés de l'assistant de stationnement actif et du Pack Assistance à la conduite : lorsque l'assistant de régulation de distance DISTRONIC actif a freiné le véhicule jusqu'à l'arrêt complet, il peut automatiquement suivre le véhicule qui précède dans les 30 secondes qui suivent lorsque ce dernier redémarre, si le système détecte que le conducteur tient le volant. Si une situation critique est détectée dans les environs au démarrage, une personne sur la trajectoire par exemple, une alerte de prise de contrôle optique et sonore est émise et le conducteur doit intervenir. Le véhicule n'est plus accéléré.

Tenez compte des remarques relatives aux systèmes d'aide à la conduite et à votre responsabilité, sinon vous risquez de ne pas être averti des dangers qui pourraient se présenter (→ page 259).

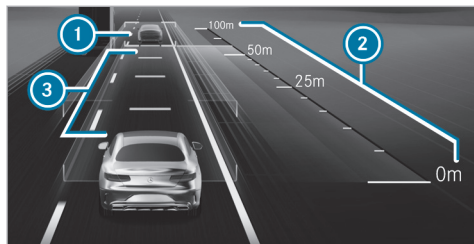

Affichage sur l'écran conducteur dans le menu **Assistance**

- ① Véhicule qui précède
- ② Echelle de distance
- ③ Distance de consigne réglée

Un véhicule qui précède détecté ① est affiché en vert. Celui-ci peut également se trouver sur la voie avoisinante de gauche, lorsqu'il est interdit d'effectuer un dépassement par la droite, par exemple sur les autoroutes.

Affichage d'état permanent



Gris : assistant de régulation de distance DISTRONIC actif sélectionné, mais pas encore activé



Tachymètre vert, véhicule gris : assistant de régulation de distance DISTRONIC actif activé, vitesse réglée





Vert : assistant de régulation de distance DISTRONIC actif activé et véhicule détecté

La vitesse mémorisée est affichée en dessous de l'affichage d'état permanent et mise en surbrillance dans le tachymètre. Lorsque l'assistant de régulation de distance DISTRONIC actif est inactif, l'affichage d'état est grisé.

Si la vitesse du véhicule qui précède ou la vitesse cible déterminée sur la base de l'événement ultérieur concernant la circulation est inférieure à la vitesse mémorisée, les segments s'allument dans le tachymètre.

Si vous augmentez ou diminuez la distance de consigne réglée ③, l'affichage  apparaît pour une courte durée.

- ① La disponibilité de démarrage est affichée de manière cyclique par le biais du symbole de véhicule  vert.
- ① Si vous enfoncez la pédale d'accélérateur alors que l'assistant de régulation de distance DISTRONIC actif est actif, le système peut passer en mode inactif. Le message  **inactif** apparaît sur l'écran conducteur pendant un court instant.

Limites système

Le système peut, par exemple, être perturbé ou ne pas fonctionner dans les situations suivantes:

- en cas de neige, de pluie, de brouillard, d'embruns, d'éblouissement, d'ensoleillement direct ou de fortes variations de la luminosité
- si le pare-brise est encrassé, embué, endommagé ou recouvert dans la zone de la caméra
- si les capteurs radar sont encrassés ou masqués
- dans les parkings couverts ou sur des routes dont la déclivité est importante (montée ou descente)

- si le véhicule qui précède est de largeur réduite, par exemple un vélo ou une moto

Sur route glissante, une ou plusieurs roues peuvent en outre perdre leur adhérence lors d'un freinage ou d'une accélération et votre véhicule risque de déraiper. Si une intervention de l'ESP® a lieu, l'assistant de régulation de distance DISTRONIC actif est désactivé.

Dans ces cas, n'utilisez pas l'assistant de régulation de distance DISTRONIC actif.

▲ ATTENTION Risque d'accident dû à une accélération ou à un freinage de l'assistant de régulation de distance DISTRONIC actif

L'assistant de régulation de distance DISTRONIC actif peut, par exemple, accélérer ou freiner dans les cas suivants:

- lorsque le processus de démarrage est déclenché par l'assistant de régulation de distance DISTRONIC actif

- si la vitesse mémorisée est appelée et que celle-ci est nettement supérieure ou inférieure à la vitesse actuelle du véhicule
- lorsque l'assistant de régulation de distance DISTRONIC actif ne détecte plus un véhicule qui précède ou ne réagit plus face à des objets importants

▶ Soyez toujours attentif aux conditions de circulation et prêt à freiner.

▶ Tenez compte des conditions de circulation avant de rappeler la vitesse mémorisée.

▲ ATTENTION Risque d'accident dû à une décélération insuffisante par l'assistant de régulation de distance DISTRONIC actif

L'assistant de régulation de distance DISTRONIC actif freine votre véhicule avec une décélération pouvant atteindre 50 % de la décélération possible. Si cette décélération n'est pas suffisante, l'assistant de régulation de distance DISTRONIC actif vous avertit par un signal optique et sonore.

- ▶ Adaptez la vitesse de votre véhicule et maintenez une distance suffisante par rapport au véhicule qui précède.
- ▶ Freinez de vous-même et/ou contournez les obstacles.

▲ ATTENTION Risque d'accident dû à une détection limitée de l'assistant de régulation de distance DISTRONIC actif

L'assistant de régulation de distance DISTRONIC actif ne réagit pas ou seulement de manière limitée:

- en cas de trajectoire décalée ou de changement de voie
- aux piétons, animaux, deux-roues ou véhicules immobilisés ou aux obstacles inattendus
- en cas de situations de circulation complexes
- aux véhicules qui circulent en sens inverse ou sur les voies transversales

Dans ces situations, l'assistant de régulation de distance DISTRONIC actif ne peut pas vous avertir ni intervenir pour vous aider.

- Soyez toujours attentif aux conditions de circulation et réagissez en conséquence.

■ Commande de l'assistant de régulation de distance DISTRONIC actif

Conditions requises

- Le frein de stationnement électrique est desserré.
- L'ESP® est activé mais n'intervient pas.
- La boîte de vitesses se trouve sur **D**.
- Toutes les portes sont fermées.
- Le contrôle des capteurs radar s'est déroulé correctement.
- Le mode Chaînes à neige n'est pas activé (→ page 473).

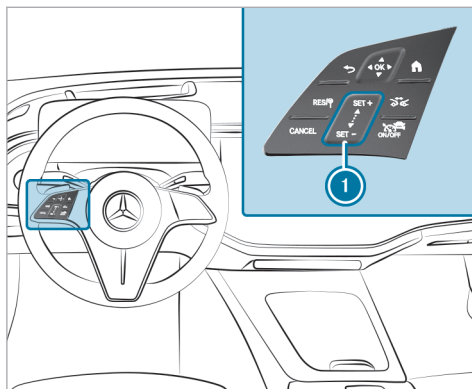

Reprise de la vitesse mémorisée / détectée



Désactivation de l'assistant de régulation de distance DISTRONIC actif



Panneau de commande pour augmenter/diminuer la vitesse



Augmentation/diminution de la distance de consigne



Mise en marche et arrêt de l'assistant de régulation de distance DISTRONIC actif

- **Commande de l'assistant de régulation de distance DISTRONIC actif :** avec un seul doigt, appuyez sur la touche correspondante ou effleurez le panneau de commande.

Mise en marche et arrêt de l'assistant de régulation de distance DISTRONIC actif

- Appuyez sur .

Activation de l'assistant de régulation de distance DISTRONIC actif

- **Activation sans vitesse mémorisée :** appuyez sur le haut ou le bas du panneau de commande **1** ou sur . Retirez le pied de la pédale d'accélérateur.

OU

► **Activation avec la vitesse mémorisée :** appuyez sur . Retirez le pied de la pédale d'accélérateur.

La dernière vitesse mémorisée est rappelée et maintenue par le véhicule.

Si la vitesse mémorisée a été effacée, la vitesse actuelle est mémorisée.

Augmentation ou diminution de la vitesse



► Augmentation de la vitesse mémorisée: effleurez le panneau de commande  du bas vers le haut.

- La vitesse mémorisée augmente de 1 mph (1 km/h).

► Diminution de la vitesse mémorisée: effleurez le panneau de commande  du haut vers le bas.

- La vitesse mémorisée baisse de 1 mph (1 km/h).

ou



► Appuyez brièvement sur le haut  ou le bas  du panneau de commande . La vitesse mémorisée augmente ou baisse de 5 mph (10 km/h) à chaque impulsion.

ou

► Amenez le véhicule à la vitesse souhaitée.

► Appuyez sur le haut  du panneau de commande .

Reprise de la limitation de vitesse affichée sur l'écran conducteur

► Activation de l'assistant de régulation de distance DISTRONIC actif: appuyez sur ,  ou .

► Reprise de la limitation de vitesse affichée: appuyez sur .

La limite de vitesse affichée sur l'écran conducteur est reprise en tant que vitesse mémorisée. Le véhicule adapte sa vitesse à celle du véhicule qui précède sans dépasser la vitesse mémorisée ou limite sa vitesse en conséquence.

 Une limite de vitesse affichée sur l'écran conducteur est uniquement reprise pendant la marche, et non à l'arrêt.

Démarrage du véhicule avec l'assistant de régulation de distance DISTRONIC actif

► Activez l'assistant de régulation de distance DISTRONIC actif et retirez le pied de la pédale de frein.

► Appuyez sur .

ou

► Appuyez brièvement et fermement sur la pédale d'accélérateur. Les fonctions de l'assistant de régulation de distance DISTRONIC actif restent actives.

Augmentation ou diminution de la distance de consigne par rapport au véhicule qui précède

► Appuyez sur .

L'affichage  apparaît. La distance de consigne diminue d'un niveau.

Si le niveau le plus bas est déjà réglé, la sélection passe au niveau le plus haut.

Désactivation de l'assistant de régulation de distance DISTRONIC actif

⚠ ATTENTION Risque d'accident en cas d'abandon du siège conducteur alors que l'assistant de régulation de distance DISTRONIC actif est activé

Si le véhicule est uniquement freiné par l'assistant de régulation de distance DISTRONIC actif et que vous quittez le siège conducteur, le véhicule risque de se mettre à rouler.

▶ Désactivez toujours l'assistant de régulation de distance DISTRONIC actif et immobilisez le véhicule pour qu'il ne puisse pas se mettre à rouler avant de quitter le siège conducteur.

▶ Appuyez sur .

ⓘ L'assistant de régulation de distance DISTRONIC actif se désactive lorsque vous freinez, désactivez l'ESP® ou que l'ESP® intervient.

■ Fonctionnement de l'assistant de limitation de vitesse actif

Si une limitation de vitesse modifiée est détectée et que la reprise automatique des limitations de vitesse est activée, celle-ci est reprise automatiquement en tant que vitesse mémorisée (→ page 280). Les limitations de vitesse inférieures à 12 mph (20 km/h) ne sont pas reprises.

La vitesse du véhicule est adaptée au plus tard au passage du panneau de signalisation. Dans le cas des panneaux d'entrée d'agglomération, la vitesse est adaptée en fonction de la vitesse autorisée dans les localités. L'affichage de la limite de vitesse sur l'écran conducteur est toujours actualisé au passage du panneau de signalisation.

Lorsqu'il n'y a pas de limitation de vitesse sur les autoroutes allemandes, le système utilise la vitesse mémorisée sur un trajet illimité comme vitesse de consigne. Si la vitesse mémorisée sur un trajet illimité n'est pas modifiée, elle correspond à la vitesse conseillée de 80 mph (130 km/h).

Lorsque l'assistant de régulation de distance DISTRONIC actif est en mode inactif en raison de

l'actionnement de la pédale d'accélérateur, les limites de vitesse ne sont reprises que si elles sont supérieures à la vitesse mémorisée.

La vitesse maximale autorisée ne tient pas compte de l'état de la route et des conditions météorologiques et de circulation. Adaptez votre vitesse en conséquence, si nécessaire.

Tenez compte des remarques relatives aux systèmes d'aide à la conduite et à votre responsabilité, sinon vous risquez de ne pas être averti des dangers qui pourraient se présenter (→ page 259).

Limites système

Les limites système de l'assistant de signalisation routière s'appliquent à la détection des panneaux de signalisation (→ page 297).

Les limitations de vitesse en dessous de 12 mph (20 km/h) ne sont pas automatiquement reprises en tant que vitesse mémorisée par le système. Le système n'est pas en mesure d'identifier clairement des limitations de vitesse limitées (limitation temporaire ou due aux conditions météorologiques, par exemple).

Adaptez la vitesse dans ces situations.

⚠ ATTENTION Risque d'accident dû à l'adaptation de la vitesse par l'assistant de limitation de vitesse actif

La vitesse qui est reprise par l'assistant de limitation de vitesse actif peut parfois être trop élevée ou erronée:

- en cas de limitations de vitesse inférieures à 12 mph (20 km/h)
- en cas de pluie ou de brouillard

▶ Assurez-vous que la vitesse actuelle du véhicule correspond toujours aux règles de circulation.

▶ Adaptez votre vitesse aux conditions routières et météorologiques du moment.

■ Fonctionnement de l'adaptation de la vitesse basée sur un itinéraire

Lorsque l'assistant de régulation de distance DISTRONIC actif est activé, la vitesse du véhicule est adaptée aux événements ultérieurs concernant la circulation. En fonction du programme de conduite sélectionné, un événement ultérieur concernant la circulation sera passé de manière éco-

nome en énergie, confortable ou dynamique. Lorsque l'événement concernant la circulation est passé, le véhicule accélère à nouveau jusqu'à la vitesse mémorisée. Il est alors tenu compte de la distance réglée, des véhicules qui précèdent détectés et des limitations de vitesse ultérieures.

L'adaptation de la vitesse basée sur un itinéraire peut être activée dans le système multimédia (→ page 280).

Les événements suivants concernant la circulation sont pris en compte:

- virages
- ronds-points
- carrefours en T
- bifurcations et sorties
- bouchons ultérieurs (uniquement avec Live Traffic)

De plus, la vitesse est réduite si une des situations suivantes est détectée alors que les clignotants sont allumés:

- bifurcation à un croisement
- conduite sur des voies de décélération

- conduite sur des voies de circulation voisines aux voies de décélération

Le conducteur est par principe responsable du choix d'une vitesse adaptée et de la prise en compte des autres usagers. Cela s'applique en particulier pour les croisements, les ronds-points et les systèmes de signalisation lumineuse, l'adaptation de la vitesse basée sur un itinéraire ne freinant pas le véhicule jusqu'à l'arrêt complet.

Lorsque le guidage est actif, la première adaptation de la vitesse a lieu automatiquement. En allumant le clignotant, le tracé sélectionné est confirmé et la poursuite de l'adaptation de la vitesse est activée.

L'adaptation de la vitesse s'achève dans les cas suivants:

- lorsque le clignotant est éteint avant l'événement concernant la circulation et qu'il est supposé que l'événement concernant la circulation n'a pas d'importance pour le conducteur
- quand le conducteur appuie sur la pédale d'accélération ou de frein pendant le processus

Limites système

L'adaptation de la vitesse basée sur un itinéraire ne tient pas compte des règles de priorité. Le conducteur est seul responsable du respect du code de la route et du choix d'une vitesse adaptée.

En cas de conditions environnantes complexes, la vitesse choisie par le système peut ne pas être adaptée à la situation. C'est le cas, par exemple, dans les situations suivantes:

- tracé de la route confus
- rétrécissements
- vitesses maximales autorisées différentes sur chaque voie, par exemple aux péages
- pluie, neige ou verglas

Dans ces situations, le conducteur doit intervenir en conséquence.

⚠ ATTENTION Risque d'accident en dépit de l'adaptation de la vitesse basée sur un itinéraire

L'adaptation de la vitesse basée sur un itinéraire peut être perturbée ou être momentanément indisponible dans les situations suivantes:

- lorsque le conducteur ne suit pas l'itinéraire prévu
- si les données cartographiques ne sont pas à jour ou pas disponibles
- en cas de travaux
- en cas de mauvaises conditions routières et météorologiques
- si la pédale d'accélérateur est actionnée
- en cas de limitations de vitesse affichées électroniquement

▶ Adaptez la vitesse aux conditions de circulation.

■ Réglage du style de conduite de l'assistant de régulation de distance actif

Conditions requises

- L'assistant de régulation de distance DISTRONIC actif est activé.

Système multimédia:

→  ▶ Réglages ▶ Assistance
▶ Conduite ▶ Assist. régl. distance actif

Sélection du style de conduite

▶ Sélectionnez **basé sur DYNAMIC SELECT**, **Dynamique** ou **Confortable**.

i Pour de plus amples informations sur l'assistant de régulation de distance DISTRONIC actif, voir (→ page 276).

■ Réglage de l'adaptation de la vitesse

▶ Sélectionnez **basée sur un itinéraire** ou **Limitation de vitesse**.

Lorsque ces fonctions sont activées, la vitesse du véhicule est adaptée à un événement ultérieur concernant la circulation ou à une limitation de vitesse.

❗ Lorsque l'un des systèmes suivants est activé, la vitesse détectée peut être reprise manuellement comme limite de vitesse:

- Assistant de régulation de distance DISTRONIC actif
- TEMPOMAT
- Limiteur de vitesse variable

❗ Pour de plus amples informations sur l'adaptation de la vitesse, voir (→ page 279).

■ Fonctionnement de l'assistant d'encombres actifs

Si vous vous trouvez dans un bouchon sur des chaussées à plusieurs voies séparées, l'assistant d'encombres actifs vous assiste par un démarrage automatique du véhicule dans un délai pouvant aller jusqu'à 60 secondes et de légers mouvements de braquage. Il s'oriente sur le véhicule qui précède et les lignes de délimitation de la voie. L'assistant d'encombres actifs permet au véhicule de maintenir automatiquement une distance de sécurité par rapport au véhicule qui précède et aux véhicules qui se rabattent.

L'assistant d'encombres actifs requiert que le conducteur maintienne ses mains en permanence sur le volant afin qu'il puisse à tout moment intervenir pour corriger la trajectoire ou ramener le véhicule sur la voie empruntée.

Tenez compte des remarques relatives aux systèmes d'aide à la conduite et à votre responsabilité, sinon vous risquez de ne pas être averti des dangers qui pourraient se présenter (→ page 259).

Lorsque toutes les conditions suivantes sont remplies, l'assistant d'encombres actifs s'active automatiquement:

- Vous roulez dans un embouteillage sur une autoroute ou sur une voie express similaire.
- L'assistant de régulation de distance DISTRONIC actif est activé et actif (→ page 276).
- Le freinage d'urgence assisté actif est disponible (→ page 291).
- L'assistant directionnel actif est activé et actif (→ page 284).
- La vitesse est inférieure à 35 mph (60 km/h).

Lorsque l'assistant d'encombres actifs est activé, l'affichage d'état  apparaît sur l'écran conducteur.

Limites système

Les limites système de l'assistant de régulation de distance DISTRONIC actif et de l'assistant directionnel actif s'appliquent pour l'assistant d'encombres actifs.

Assistant directionnel actif

■ Fonctionnement de l'assistant directionnel actif





L'assistant directionnel actif est disponible jusqu'à une vitesse de 130 mph (210 km/h).

Le système vous aide par de légères interventions sur la direction à rester au milieu de la voie. L'assistant directionnel actif s'oriente sur les véhicules qui précèdent et les lignes de délimitation de la voie en fonction de la vitesse actuelle.

- ① En fonction du pays, l'assistant directionnel actif peut, à basses vitesses, s'orienter à la circulation environnante. En cas de besoin, l'assistant directionnel actif peut également aider le conducteur à maintenir une trajectoire décalée par rapport au milieu de la voie (pour former une voie d'urgence, par exemple).

Si la détection des lignes de délimitation de la voie et des véhicules qui précèdent est perturbée, l'assistant directionnel actif passe à l'état inactif. Le système n'offre alors aucune aide.

Affichage d'état de l'assistant directionnel actif

-  **Gris:** activé et à l'état inactif
 -  **Vert:** activé et à l'état actif
 -  **Clignote en rouge:** demande au conducteur d'un signal de confirmation ou passage de l'état actif à l'état inactif, détection des limites système
 -  **Blanc, mains rouges:** demande «Mains sur le volant»
- ① Lors du passage à l'état inactif, la représentation du symbole  est agrandie et il cli-

gnote. Lorsque l'état inactif est atteint, le symbole  s'affiche en gris sur l'écran conducteur.

- ① La disponibilité de l'assistant directionnel actif dépend des réglages sélectionnés du véhicule.

Détection de braquage et reconnaissance tactile

Il est indispensable que le conducteur maintienne ses mains en permanence sur le volant afin qu'il puisse à tout moment intervenir pour corriger la trajectoire ou ramener le véhicule sur la voie empruntée. Le conducteur doit s'attendre à tout moment à passer de l'état actif à l'état inactif ou inversement.



Si le système détecte que le conducteur ne dirige pas lui-même le véhicule ou qu'il lâche le volant pendant une période prolongée, une alerte optique se déclenche d'abord. L'affichage ① apparaît sur l'écran conducteur. Si le conducteur ne dirige toujours pas activement le véhicule ou ne donne pas de signal de confirmation au système, un signal d'alerte retentit de façon répétée en plus de l'alerte optique.

Si le conducteur ne réagit pas à cette alerte pendant une période prolongée, un arrêt d'urgence peut être déclenché (→ page 284).

L'alerte n'a pas lieu ou est interrompue dès que le système détecte que le conducteur touche le volant ou dirige le véhicule.

La reconnaissance tactile peut être limitée ou ne pas fonctionner si les mains ne sont pas en contact direct avec le volant, par exemple si vous portez des gants ou si le volant est recouvert d'un couvre-volant.

Si l'assistant directionnel actif détecte qu'une limite système va être atteinte, une alerte optique est émise et un signal d'alerte retentit.

Tenez compte des remarques relatives aux systèmes d'aide à la conduite et à votre responsabilité, sinon vous risquez de ne pas être averti des dangers qui pourraient se présenter (→ page 259).

Limites système

L'assistant directionnel actif est équipé d'un couple de braquage limité pour le guidage transversal. Il se peut que l'intervention sur la direction ne suffise pas pour maintenir le véhicule sur la voie empruntée ou pour prendre des sorties.

Le système peut être perturbé ou ne pas fonctionner dans les situations suivantes:

- lorsque les conditions de visibilité sont mauvaises (en cas de chutes de neige, de pluie, de brouillard, d'embruns, de fortes variations de la luminosité ou d'ombres portées sur la chaussée, par exemple)
- lorsque le véhicule est ébloui par les véhicules qui arrivent en sens inverse, par le soleil ou par des reflets, par exemple
- en cas d'éclairage insuffisant de la chaussée

- si le pare-brise au niveau de la caméra est encrassé, embué, endommagé ou recouvert d'un autocollant, par exemple
- en cas d'absence de lignes de délimitation de la voie, de marquage multiple ou équivoque pour une voie ou si le marquage au sol change rapidement (à proximité de travaux ou de bifurcations, par exemple)
- lorsque les lignes de délimitation de la voie sont usées, sombres ou recouvertes de saleté ou de neige, par exemple
- lorsque la distance par rapport au véhicule qui précède est trop faible et que les lignes de délimitation de la voie ne peuvent par conséquent pas être détectées
- lorsque la chaussée est étroite et sinueuse
- en cas d'obstacles qui se trouvent sur la voie ou qui débordent sur la voie (balises de signalisation, par exemple)

Le système n'offre aucune aide dans les situations suivantes:

- dans les virages très serrés ou lors d'un changement de direction

- en cas de franchissement de carrefours
- dans les ronds-points ou les péages
- en cas de changement actif de voie sans allumer les clignotants
- en cas de pression de pneu trop basse

⚠ ATTENTION Risque d'accident dû à une interruption inattendue du fonctionnement de l'assistant directionnel actif

Lorsque les limites système de l'assistant directionnel actif sont atteintes, il n'est pas garanti que le système reste activé ou que le véhicule reste sur sa voie.

- ▶ Toujours garder les mains sur le volant et observer attentivement les conditions de circulation.
- ▶ Toujours diriger le véhicule en fonction de la circulation et de la situation.

⚠ ATTENTION Risque d'accident dû à des interventions sur la direction inattendues de l'assistant directionnel actif

La détection des lignes de délimitation de la voie et des objets peut être en panne et entraîner des interventions sur la direction inattendues.

▶ Dirigez le véhicule en fonction des conditions de circulation.

■ Activation et désactivation de l'assistant directionnel actif

Conditions requises

- L'ESP® est activé mais n'intervient pas.
- L'assistant de régulation de distance DISTRO-NIC actif est activé.

Système multimédia:

➔  ➔ Réglages ➔ Assistance

➔ Conduite

▶ Activez ou désactivez **Assistant directionnel actif**.

Fonctionnement de l'assistant d'arrêt d'urgence actif

L'assistant d'arrêt d'urgence actif surveille le volant ainsi que les pédales d'accélérateur et de frein. Si le système détecte une absence d'activité du conducteur ou que le véhicule menace de quitter sa voie, une alerte peut être émise et un arrêt d'urgence déclenché.

Véhicules sans Pack Assistance à la conduite : le système est disponible à partir d'une vitesse d'environ 37 mph (60 km/h).

Véhicules équipés du Pack Assistance à la conduite : si l'assistant directionnel actif est désactivé, le système est disponible à partir d'une vitesse d'environ 37 mph (60 km/h).

Si le véhicule menace de quitter sa voie, une alerte est émise dans les cas suivants:

- Le conducteur ne touche pas le volant pendant une période prolongée ou aucun mouvement de braquage ne peut être mesuré pendant une période prolongée (selon l'équipement du véhicule).



- Ni la pédale d'accélérateur ni la pédale de frein ne sont actionnées.

i Véhicules équipés du Pack Assistance à la conduite : si l'assistant directionnel actif est activé et actif, seul le volant est surveillé par le système. Si le conducteur ne touche pas le volant pendant une période prolongée, une alerte peut être émise malgré l'actionnement d'une pédale.

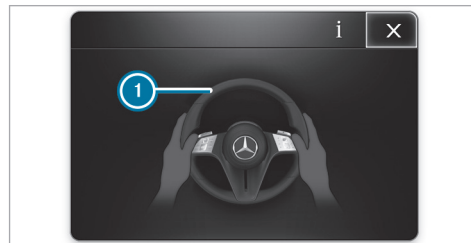
Tenez également compte des remarques relatives à la reconnaissance tactile de l'assistant directionnel actif (→ page 281).



L'assistant d'arrêt d'urgence actif émet successivement les alertes suivantes:

- L'affichage  apparaît sur l'écran conducteur.
- En plus de l'affichage , un signal d'alerte retentit.
- Le message **Déclenchement de l'arrêt d'urgence** apparaît sur l'écran conducteur, un signal d'alerte continu retentit, le véhicule n'est plus accéléré et, si nécessaire, de légères tensions de la ceinture sont générées.
- La vitesse du véhicule est diminuée graduellement jusqu'à l'arrêt complet. Ce faisant, des impulsions brusques de freinage sont générées.

 **Véhicules équipés du Pack Assistance à la conduite** : si l'assistant de régulation de distance DISTRONIC actif est activé et que le conducteur déboucle sa ceinture de sécurité et ouvre la porte conducteur, un arrêt d'urgence peut être déclenché immédiatement.

Véhicules équipés du Pack Assistance à la conduite : si possible, un changement de voie est exé-

cuté vers la voie avoisinante de droite (selon le pays). Uniquement un changement de voie sur une voie est possible et uniquement vers la voie extérieure, pas sur la voie d'arrêt d'urgence.

L'assistant de régulation de distance DISTRONIC actif est arrêté lorsque le freinage automatique est déclenché. Selon le pays, les feux de détresse sont également allumés.

Une fois le véhicule à l'arrêt:

- le véhicule est immobilisé avec le frein de stationnement électrique.
- le véhicule est déverrouillé.
- un appel d'urgence est si possible lancé vers la centrale d'appels d'urgence de Mercedes-Benz.

Vous pouvez interrompre l'assistant d'arrêt d'urgence actif avant le déclenchement du freinage automatique en braquant.

Vous pouvez interrompre l'assistant d'arrêt d'urgence actif après le déclenchement du freinage automatique par l'une des actions suivantes:

- Accélération ou freinage: l'arrêt d'urgence est interrompu, le message d'alerte et le signal d'alerte, ainsi que l'assistance de direction restent activés.
- Braquage: l'assistance de direction est interrompue, le message d'alerte et le signal d'alerte restent activés, le véhicule continue à être freiné.

 L'assistant d'arrêt d'urgence actif peut initier un arrêt d'urgence à 3 reprises au maximum pendant un cycle de conduite. L'assistant directionnel actif et l'assistant d'arrêt d'urgence actif sont ensuite bloqués jusqu'à ce que le véhicule soit redémarré.

Limites système



Tenez compte des limites système imposées par les fonctions suivantes pour la détection de véhicules et d'autres obstacles:

- Assistant de régulation de distance DISTRONIC actif (→ page 273)

- Assistant directionnel actif (→ page 281)
- Assistant de changement de voie actif (→ page 286)
- Assistant de franchissement de ligne actif (→ page 306)
- Freinage d'urgence assisté actif (→ page 291)

Véhicules sans Pack Assistance à la conduite :

L'assistant d'arrêt d'urgence actif n'est pas activé dans les situations suivantes:

- L'assistant de franchissement de ligne actif a atteint une limite système.
-  L'assistant de franchissement de ligne actif est désactivé (affichage d'état blanc).
-  L'assistant de franchissement de ligne actif n'est pas prêt (affichage d'état gris).

Assistant de changement de voie actif

■ Fonctionnement de l'assistant de changement de voie actif

L'assistant de changement de voie actif aide le conducteur lors d'un changement de voie par des

couples de braquage et est déclenché par un cli-gnotement bref.

Pour cela, les conditions suivantes doivent être remplies:

- Vous roulez sur une autoroute ou sur une voie express similaire.
- La vitesse actuelle se situe entre 40 mph (65 km/h) et 112 mph (180 km/h) environ.
- La voie voisine est séparée par une marque de délimitation discontinue.
- Aucun véhicule ou objet n'est détecté sur la voie voisine.
- L'assistant de changement de voie actif est sélectionné dans le système multimédia (→ page 290).
- L'assistant de régulation de distance DISTRO-NIC actif et l'assistant directionnel actif sont activés et actifs.

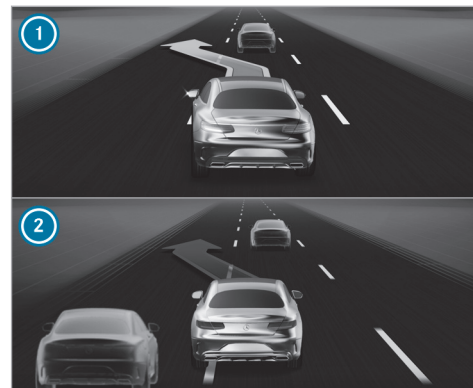



Affichage sur l'écran conducteur dans le menu **Assistance**

- ① Flèche verte: changement de voie déclenché
- ② Flèche rouge: changement de voie annulé

Lorsque l'assistant de changement de voie actif est disponible, l'affichage  apparaît avec des flèches vertes sur l'écran conducteur. Lorsque le système a été activé mais qu'il n'est pas disponi-

ble actuellement, l'affichage  apparaît avec des flèches grises sur l'écran conducteur.

Si aucun véhicule ou obstacle n'est détecté sur la voie voisine et qu'un changement de voie est permis, le changement de voie commence après un clignotement bref exécuté par le conducteur. Le changement de voie est indiqué au conducteur par une flèche verte qui clignote à côté du symbole de volant . Dans le menu **Assistance**, une flèche verte ① sur la voie de circulation voisine concernée est affichée sur l'écran conducteur. En outre, le message **Changem. voie vers gauche**, par exemple, apparaît.

Si un changement de voie n'est pas possible directement après l'activation du clignotant parce qu'un obstacle a été détecté, par exemple, la flèche située à côté du symbole de volant  clignote également en vert. La voie de circulation voisine continue à être surveillée. Lorsque celle-ci devient libre, un changement de voie est exécuté et le message **Changem. voie vers gauche**, par exemple, apparaît sur l'écran conducteur. Lorsque les flèches vertes ne clignotent plus, activez de nouveau le changement de voie.

L'assistant de changement de voie actif peut être interrompu entre autres dans les situations suivantes:

- Les conditions environnantes changent (obstacle détecté, par exemple).
- Le conducteur braque trop fort ou dans la direction opposée.
- Le conducteur met le clignotant dans la direction opposée.
- L'assistant de régulation de distance DISTRONIC actif ou l'assistant directionnel actif sont désactivés.
- Le changement de voie ne peut pas être exécuté comme prévu par le véhicule.

Une annulation de l'assistant de changement de voie actif est indiquée comme suit:

- La flèche orientée dans le sens de la marche sélectionné est rouge.
- Un message correspondant apparaît sur l'écran conducteur.
- Dans certains cas, un signal d'alerte retentit.

⚠ ATTENTION Risque d'accident dû à un changement de voie sur une voie de circulation voisine occupée

L'assistant de changement de voie n'est pas toujours en mesure de détecter si la voie de circulation voisine est vraiment libre.

Le changement de voie peut être déclenché bien que la voie de circulation voisine soit occupée.

- ▶ Assurez-vous avant le changement de voie que la voie de circulation voisine est libre et que d'autres usagers ne sont pas mis en danger.
- ▶ Surveillez le changement de voie.

⚠ ATTENTION Risque d'accident dû à une interruption inattendue du fonctionnement de l'assistant de changement de voie

Lorsque les limites système de l'assistant de changement de voie sont atteintes, il n'est pas garanti que le système reste actif.

L'assistant de changement de voie n'assiste alors plus le conducteur par des couples de braquage.

- ▶ Gardez toujours les mains sur le volant pour effectuer un changement de voie et surveillez le processus. Surveillez les conditions de circulation et braquez et/ou freinez si cela s'avère nécessaire.

Changement de voie automatique

Le changement de voie automatique est une sous-fonction de l'assistant de changement de voie actif. Il peut aider le conducteur à décider quand il est judicieux de changer de voie et à effectuer ce changement de voie.

⚠ ATTENTION Risque d'accident en cas de changement de voie déclenché par erreur

Le système ne peut pas toujours identifier clairement toutes les situations dans lesquelles un changement de voie est judicieux.

Le système peut déclencher un changement de voie même si les conditions de circulation

ne s'y prêtent pas ou si la voie voisine n'existe pas, ne peut pas être utilisée ou est occupée.

- ▶ Surveillez en permanence la circulation.
- ▶ Si nécessaire, interrompez le changement de voie: tenez le volant ou contre-braquez légèrement et ramenez le véhicule sur sa voie.

Vous pouvez interrompre à tout moment un changement de voie initié par le système en tenant le volant ou en contre-braquant légèrement et en ramenant le véhicule sur sa voie.

Les conditions suivantes doivent être remplies pour un changement de voie automatique:

- Les conditions pour l'activation de l'assistant de changement de voie actif sont remplies.
- Le changement de voie automatique est activé dans le système multimédia (→ page 290).
- Vous roulez sur une autoroute ou sur une voie express similaire dans un pays où cette fonction est autorisée.

- La route actuellement empruntée permet des changements de voie, il n'y a par exemple pas de virages serrés.
- La vitesse actuelle se situe entre 40 mph (65 km/h) et 85 mph (140 km/h) environ.

i Si vous ne vous trouvez pas dans un pays autorisé à utiliser cette fonction, vous ne pouvez pas accéder au point de menu pour le changement de voie automatique du système multimédia.

L'assistant de changement de voie actif peut notamment initier un changement de voie automatique dans les situations suivantes:

- La vitesse de consigne réglée pour l'assistant de régulation de distance DISTRONIC actif ne peut pas être atteinte en raison d'un véhicule plus lent qui précède.
- Il y a peu de circulation et la vitesse de consigne réglée pour l'assistant de régulation de distance DISTRONIC actif peut également être atteinte dans une voie plus lente.
- Un changement de voie est nécessaire pour suivre l'itinéraire réglé dans le système de

navigation ou la route actuellement empruntée. Le changement de voie peut se faire avant même que le système de navigation ne le demande.

- Le système détecte que la voie empruntée est sur le point de se terminer.
- Vous vous trouvez sur la voie la plus à droite.

Dans les situations suivantes en particulier, l'assistant de changement de voie actif ne procède pas à un changement de voie automatique:

- Lorsque le véhicule se trouve déjà sur une voie qu'il est supposé emprunter pour suivre l'itinéraire réglé dans le système de navigation.
- Sur certains tronçons, aucun changement de voie n'est effectué sur les voies les plus à droite.
- Le système détecte que la voie adjacente est sur le point de se terminer.
- Lorsqu'un changement de voie automatique a été interrompu par le conducteur, aucun changement de voie n'est initié dans cette direction pendant un certain temps. Le change-

ment de voie automatique passe alors temporairement en mode inactif pour cette direction.

- Lorsque le conducteur a initié un changement de voie dans une direction ou qu'il a lui-même changé de voie, aucun changement de voie n'est initié dans la direction opposée pendant un certain temps. Le changement de voie automatique passe alors temporairement en mode inactif pour cette direction.

Les conditions d'annulation sont les mêmes pour le changement de voie automatique que pour le changement de voie initié par le conducteur avec l'assistant de changement de voie actif.

En outre, le changement de voie automatique peut être interrompu, notamment dans les conditions suivantes:

- Pendant le changement de voie, le système détecte un chantier délimité par des cônes de signalisation dans sa propre voie ou dans la voie voisine.
- Le système détecte que la raison du changement de voie n'existe plus.

Affichage sur l'écran conducteur

Lorsque le changement de voie automatique est disponible, l'affichage  apparaît en vert à la place de l'affichage .

Lorsque le changement de voie automatique est disponible, mais que toutes les conditions d'activation de la fonction ne sont actuellement pas remplies, les symboles **A** sont affichés en gris. Selon le pays, seul un **A** peut être affiché en gris. Le changement de voie automatique passe alors temporairement en mode inactif pour cette direction. C'est le cas lorsque le conducteur a, par exemple, interrompu un changement de voie automatique ou initié lui-même un changement de voie.

Lorsque le système estime qu'il est judicieux de changer de voie et qu'il doit pour cela adapter la vitesse, le **A** vert clignote du côté vers lequel le changement de voie doit être effectué.

Lorsque le changement de voie automatique démarre, l'écran conducteur affiche un véhicule avec une flèche vers la voie voisine vers laquelle le changement de voie est effectué et un signal d'alerte retentit. En outre, la raison du change-

ment de voie, par exemple un dépassement, peut être affichée.

Lorsque le changement de voie automatique est interrompu, le **A** du côté vers lequel un changement de voie devait être effectué devient rouge dans l'affichage . De plus, dans certaines situations, des messages d'alerte peuvent apparaître et un autre signal d'alerte peut retentir.

Limites système

Les limites systèmes de l'assistant directionnel actif s'appliquent pour l'assistant de changement de voie actif (→ page 281).

En outre, le système peut être perturbé ou ne pas fonctionner dans les situations suivantes:

- Les capteurs sont endommagés, recouverts ou encrassés (→ page 259).
- L'éclairage extérieur est défectueux.
- Le système ne détecte aucune route appropriée, par exemple dans des virages serrés.
- Le véhicule se trouve dans une zone de travaux.

Le changement de voie automatique peut ne pas fonctionner ou être perturbé et entraîner des changements de voie initiés par erreur, en particulier dans les situations suivantes:

- Le véhicule se trouve devant ou dans une zone de travaux et/ou le système a détecté une zone de travaux délimitée par des cônes de signalisation.
 - Le véhicule se trouve sur un itinéraire avec des fermetures et des ouvertures de voies temporaires.
 - Le système ne peut plus détecter correctement la ligne de délimitation de la voie.
 - Il pleut très fort.
 - Un autre véhicule s'engage simultanément sur la même voie, par exemple à hauteur d'une bretelle d'accès.
- i** Les capteurs de l'assistant de changement de voie actif se calibrent automatiquement après une certaine distance parcourue suite à la livraison du véhicule. Pendant le cycle d'initialisation, l'assistant de changement de voie actif n'est pas disponible et aucune flèche

n'est affichée à côté du symbole de l'assistant directionnel actif .

Tenez compte des remarques relatives aux systèmes d'aide à la conduite et à votre responsabilité, sinon vous risquez de ne pas être averti des dangers qui pourraient se présenter (→ page 259).

Réglage de l'assistant de changement de voie actif

Système multimédia:

  **» Réglages** **» Assistance**

» Conduite

» Assistant de changement de voie actif

▶ Choisissez entre les possibilités de réglage **Activé** ou **Désactivé**.

▶ Choisissez entre les possibilités de réglage **Activé, Automatique également** ou **Désactivé**.

La possibilité de réglage **Automatique également** peut également être activée ou désactivée dans le menu Accès rapide.

i Si l'**Assistant directionnel actif** a été désactivé, l'**Assistant de changement de voie actif** ne peut pas être utilisé.

Freinage d'urgence assisté actif

■ Fonctionnement du freinage d'urgence assisté actif

Le freinage d'urgence assisté actif comprend les fonctions suivantes:

- Alerte anticollision
- Fonction de freinage autonome
- Amplification de la force de freinage asservie à la situation
- Assistant de changement de direction
- **Véhicules équipés du Pack Assistance à la conduite**: assistant directionnel pour les manœuvres d'évitement
- **Véhicules équipés du Pack Assistance à la conduite**: fonction de démarrage à une intersection

Le freinage d'urgence assisté actif vous aide à réduire le risque de collision avec un véhicule, un cycliste ou un piéton et à minimiser les conséquences d'un accident.

Si le freinage d'urgence assisté actif détecte un risque de collision, un signal d'alerte retentit et le voyant d'alerte de distance  s'allume.

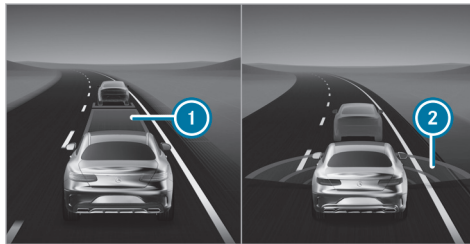

Affichage sur l'écran conducteur dans le menu **Assistance**

- ① Distance trop faible
- ② Ondes radar rouges

Dans le menu **Assistance**, une distance insuffisante par rapport au véhicule qui précède ① est représentée en rouge. Si vous réduisez la distance encore davantage, le véhicule qui précède est également affiché en rouge. Si un risque de collision est détecté, des ondes radar rouges ② apparaissent devant votre véhicule.

- ① **Véhicules équipés du système PRE-SAFE®**: selon le pays, une alerte tactile sous la forme de légères tensions de la ceinture de sécurité est en outre déclenchée du côté conducteur.
- ② **Véhicules équipés de l'éclairage d'ambiance actif**: lorsque l'**Assistance alertes** est activée, l'alerte du freinage d'urgence assisté actif est également signalée par l'éclairage d'ambiance (→ page 168).

Si vous ne réagissez pas à l'alerte émise lors d'une situation critique, un freinage peut être déclenché automatiquement.

Dans les situations particulièrement critiques, le freinage d'urgence assisté actif peut en outre déclencher directement un freinage autonome. Le signal d'alerte et le voyant d'alerte de distance  se déclenchent alors en même temps que le freinage.

Si vous freinez vous-même dans une situation critique ou appuyez sur la pédale de frein pendant le processus de freinage autonome, l'amplification de la force de freinage intervient de manière adaptée à la situation. Si nécessaire, la pression

de freinage est augmentée jusqu'à un freinage à fond.



Lorsqu'un freinage autonome ou une amplification de la force de freinage asservie à la situation a été déclenché, la fenêtre contextuelle ❶ apparaît sur l'écran conducteur, puis disparaît automatiquement après un court instant.

Le déclenchement de la fonction de freinage autonome ou de l'amplification de la force de freinage asservie à la situation peut s'accompagner de mesures préventives de protection des occupants PRE-SAFE®.

⚠ ATTENTION Risque d'accident en cas de détection restreinte de la part du freinage d'urgence assisté actif

Le freinage d'urgence assisté actif n'est pas toujours en mesure de détecter les objets ni d'analyser avec précision les situations complexes.

Dans ce cas, le freinage d'urgence assisté actif peut

- émettre une alerte à tort et freiner sans raison
- ne pas donner l'alerte et ne pas freiner

Le freinage d'urgence assisté actif est uniquement un système d'aide. C'est le conducteur du véhicule qui est responsable de la distance de sécurité à respecter, de la vitesse du véhicule et de l'opportunité de son freinage.

► Soyez toujours attentif aux conditions de circulation et ne vous fiez pas uniquement au freinage d'urgence assisté actif.

► Soyez toujours prêt à freiner et à entamer une manœuvre d'évitement si nécessaire.

Si le freinage d'urgence assisté actif est désactivé ou que les fonctionnalités sont limitées, en raison de l'activation d'un autre système d'aide à la conduite par exemple, le voyant d'alerte du freinage d'urgence assisté actif  apparaît sur l'écran conducteur.

Si le système n'est pas disponible en raison de capteurs encrassés ou endommagés ou en raison d'une erreur ou que les fonctionnalités sont limitées, le voyant d'alerte du freinage d'urgence assisté actif  apparaît sur l'écran conducteur.

Tenez également compte des limites système imposées par le freinage d'urgence assisté actif.

Les différentes fonctions partielles sont disponibles dans les plages de vitesse indiquées ci-dessous.

Alerte anticollision

L'alerte anticollision peut vous aider à partir de 4 mph (7 km/h) environ par le biais d'un signal

d'alerte périodique et du voyant d'alerte de distance  dans les situations suivantes.

Véhicules sans Pack Assistance à la conduite:

- jusqu'à environ 155 mph (250 km/h) dans le cas des véhicules se trouvant devant vous
- jusqu'à environ 50 mph (80 km/h) dans le cas des véhicules à l'arrêt, des piétons se déplaçant le long du véhicule et des cyclistes se trouvant devant vous
- jusqu'à environ 43 mph (70 km/h) dans le cas des piétons traversant la route et des cyclistes circulant sur les voies transversales
- jusqu'à environ 37 mph (60 km/h) dans le cas des piétons immobiles et des cyclistes à l'arrêt

Véhicules équipés du Pack Assistance à la conduite:

- jusqu'à environ 155 mph (250 km/h) dans le cas des véhicules se trouvant devant vous
- jusqu'à environ 75 mph (120 km/h) dans le cas des piétons traversant la route et des véhicules et des cyclistes circulant sur les voies transversales

- jusqu'à environ 62 mph (100 km/h) dans le cas des véhicules à l'arrêt
- jusqu'à environ 50 mph (80 km/h) dans le cas des cyclistes se trouvant devant vous
- jusqu'à environ 43 mph (70 km/h) dans le cas des piétons immobiles et des cyclistes à l'arrêt

Fonction de freinage autonome

La fonction de freinage autonome peut intervenir à partir d'une vitesse d'environ 4 mph (7 km/h) dans les situations suivantes.

Véhicules sans Pack Assistance à la conduite:

- jusqu'à environ 155 mph (250 km/h) dans le cas des véhicules se trouvant devant vous
- jusqu'à environ 50 mph (80 km/h) dans le cas des cyclistes se trouvant devant vous, des piétons se déplaçant le long du véhicule et des véhicules à l'arrêt
- jusqu'à environ 43 mph (70 km/h) dans le cas des piétons traversant la route et des cyclistes circulant sur les voies transversales

Véhicules équipés du Pack Assistance à la conduite:

- jusqu'à environ 155 mph (250 km/h) dans le cas des véhicules se trouvant devant vous
- jusqu'à environ 75 mph (120 km/h) dans le cas des piétons traversant la route et des véhicules et des cyclistes circulant sur les voies transversales
- jusqu'à environ 62 mph (100 km/h) dans le cas des véhicules à l'arrêt
- jusqu'à environ 50 mph (80 km/h) dans le cas des cyclistes se trouvant devant vous
- jusqu'à environ 43 mph (70 km/h) dans le cas des piétons immobiles et des cyclistes à l'arrêt

Amplification de la force de freinage asservie à la situation

L'amplification de la force de freinage asservie à la situation peut intervenir à partir d'une vitesse d'environ 4 mph (7 km/h) dans les situations suivantes.

Véhicules sans Pack Assistance à la conduite:

- jusqu'à environ 155 mph (250 km/h) dans le cas des véhicules se trouvant devant vous
- jusqu'à environ 50 mph (80 km/h) dans le cas des cyclistes se trouvant devant vous, des piétons se déplaçant le long du véhicule et des véhicules à l'arrêt
- jusqu'à environ 43 mph (70 km/h) dans le cas des piétons traversant la route et des cyclistes circulant sur les voies transversales
- jusqu'à environ 37 mph (60 km/h) dans le cas des piétons immobiles et des cyclistes à l'arrêt

Véhicules équipés du Pack Assistance à la conduite:

- jusqu'à environ 155 mph (250 km/h) dans le cas des véhicules se trouvant devant vous
- jusqu'à environ 75 mph (120 km/h) dans le cas des piétons traversant la route et des véhicules et des cyclistes circulant sur les voies transversales
- jusqu'à environ 62 mph (100 km/h) dans le cas des véhicules à l'arrêt

- jusqu'à environ 50 mph (80 km/h) dans le cas des cyclistes se trouvant devant vous
- jusqu'à environ 43 mph (70 km/h) dans le cas des piétons immobiles et des cyclistes à l'arrêt

Interruption d'une intervention de freinage amorcée par le freinage d'urgence assisté actif

Vous pouvez interrompre à tout moment l'intervention de freinage amorcée par le freinage d'urgence assisté actif de la manière suivante:

- en actionnant complètement la pédale d'accélérateur ou le kickdown
- en relâchant la pédale de frein

Le freinage d'urgence assisté actif peut interrompre son intervention de freinage si l'une des conditions suivantes est remplie:

- Vous évitez l'obstacle en tournant le volant.
- Tout risque de collision est écarté.
- Plus aucun obstacle n'est détecté sur votre trajectoire.

Réaction aux usagers circulant en sens inverse (uniquement sur les véhicules équipés du Pack Assistance à la conduite)

Le freinage d'urgence assisté actif peut également réagir lorsque des usagers circulant en sens inverse sont détectés:

- Réaction jusqu'à une vitesse de 62 mph (100 km/h) environ
- Alerte en cas d'usagers circulant en sens inverse par l'intermédiaire d'un signal d'alerte et du voyant d'alerte de distance 
- Intervention de freinage autonome pour réduire la gravité de l'accident

Fonction de changement de direction

Si le système détecte un risque de collision avec des véhicules circulant en sens inverse lorsque vous traversez la voie opposée pour bifurquer, un freinage autonome peut être déclenché à une vitesse inférieure à 12 mph (20 km/h) environ.

Fonction de démarrage à une intersection (véhicules équipés du Pack Assistance à la conduite uniquement)



Si un risque de collision avec les véhicules circulant sur les voies transversales est détecté au démarrage ou lorsque vous roulez au pas, 3 flèches rouges s'allument successivement sur l'écran conducteur dans la direction de l'utilisateur circulant sur la voie transversale, en même temps que le voyant d'alerte de distance . Si la situation est particulièrement critique, les flèches clignotent. En outre, un signal d'alerte retentit. Si vous ne réagissez pas à l'alerte, l'accélération peut être limitée ou un freinage autonome peut

être déclenché dans les situations critiques. Le freinage autonome peut également empêcher le démarrage et maintenir le véhicule à l'arrêt. Dans les situations particulièrement critiques, le freinage d'urgence assisté actif peut en outre déclencher directement un freinage autonome. Le voyant d'alerte de distance  et le signal d'alerte se déclenchent alors en même temps que le freinage.

Lorsqu'un freinage autonome ou une amplification de la force de freinage asservie à la situation a été déclenché, une fenêtre contextuelle apparaît sur l'écran conducteur, puis disparaît automatiquement après un court instant.

Dans le réglage **Intervention tardive** du freinage d'urgence assisté actif, le niveau d'alerte purement visuel et la limitation de l'accélération possible sont désactivés. Si la situation est particulièrement critique, une alerte visuelle peut encore avoir lieu, un signal d'alerte être émis et un freinage autonome déclenché.

Assistant directionnel pour les manœuvres d'évitement

⚠ ATTENTION Risque d'accident alors que l'assistant directionnel pour les manœuvres d'évitement est activé

L'assistant directionnel pour les manœuvres d'évitement n'est pas toujours en mesure de détecter les objets ni d'analyser avec précision les situations complexes.

En outre, l'assistance au braquage fournie par l'assistant directionnel pour les manœuvres d'évitement ne suffit pas à éviter une collision.

- ▶ Soyez toujours attentif aux conditions de circulation et ne vous fiez pas uniquement à l'assistant directionnel pour les manœuvres d'évitement.
- ▶ Soyez toujours prêt à freiner et à entamer une manœuvre d'évitement si nécessaire.
- ▶ Annulez l'assistance en braquant de manière active si la situation n'est pas critique.

- ▶ Lorsque des piétons se trouvent à proximité du véhicule, roulez à une vitesse adaptée.

L'assistant directionnel pour les manœuvres d'évitement présente les caractéristiques suivantes:

- Détection de piétons, cyclistes et véhicules
- Aide par une action de braquage supplémentaire lorsqu'une manœuvre d'évitement est détectée
- Activation par un mouvement de braquage rapide au cours d'une manœuvre d'évitement
- Assistance lors d'une manœuvre d'évitement et de redressement du véhicule
- Réaction à partir d'une vitesse d'environ 12 mph (20 km/h) et jusqu'à environ 68 mph (110 km/h)

Vous pouvez mettre fin à l'aide de l'assistant directionnel pour les manœuvres d'évitement à tout moment en contre-braquant.

Limites système

Après avoir mis le véhicule en marche ou après avoir démarré, les fonctionnalités du système ne sont pleinement disponibles qu'après un certain temps. Tant que les fonctionnalités sont limitées, le voyant d'alerte du freinage d'urgence assisté actif  peut également être affiché sur l'écran conducteur. Selon les conditions environnantes, quelques minutes peuvent s'écouler avant que les fonctionnalités du système ne soient pleinement disponibles.

Le système peut être perturbé ou ne pas fonctionner en particulier dans les situations suivantes:

- en cas de neige, de pluie, de brouillard, d'embruns, d'éblouissement, d'ensoleillement direct ou de variations de la luminosité
- lorsque les capteurs sont encrassés, embués, endommagés ou recouverts (→ page 259)
- lorsque les capteurs sont parasités par d'autres sources radars (en cas de forte réflexion radar dans les parkings couverts, par exemple)
- lorsqu'une perte de pression d'un pneu ou un pneu défectueux a été détecté et affiché

- dans les situations complexes où les objets ne peuvent pas toujours être détectés avec précision
- lorsque des piétons, des vélos ou des véhicules se déplacent rapidement dans la zone de détection des capteurs
- lorsque des usagers sont cachés par d'autres objets ou qu'ils se trouvent à proximité immédiate d'autres objets
- lorsque la silhouette typique d'un piéton ou d'un cycliste ne se démarque pas de l'arrière-plan
- lorsqu'un piéton ou un cycliste n'est plus identifié en tant que tel (vêtements spéciaux ou autres objets, par exemple)
- lorsque le conducteur n'a pas bouclé sa ceinture de sécurité
- dans les virages serrés

Réglage du freinage d'urgence assisté actif

Conditions requises

- Le véhicule est en marche.

Système multimédia:

→  ► Réglages ► Assistance
► Dispositif anticollision

► Activez ou désactivez la fonction.

- ① La disponibilité de la fonction dépend du pays.
- ① Il est recommandé de ne jamais désactiver le freinage d'urgence assisté actif.

Lorsque le freinage d'urgence assisté actif est désactivé, la fonction d'alerte de distance, l'alerte anticollision, la fonction de freinage autonome et l'assistant directionnel pour les manœuvres d'évitement sont désactivés.

- ① Lorsque le freinage d'urgence assisté actif est désactivé, le symbole  apparaît dans la zone de statut de l'écran conducteur et le système est réactivé au prochain démarrage du véhicule.

Réglage du seuil de déclenchement d'alerte

► Sélectionnez  à côté de **Freinage d'urgence assisté actif**.

► Sélectionnez **Intervention anticipée**, **Intervention normale** ou **Intervention tardive**.

Assistant de signalisation routière

Fonctionnement de l'assistant de signalisation routière

- ① Cette fonction est un équipement on-demand (→ page 31).

L'assistant de signalisation routière détecte les panneaux à l'aide de la caméra multifonction et les compare aux informations de la carte routière numérique du système de navigation. Il vous aide en affichant les limites de vitesse et interdictions de dépasser détectées sur l'écran conducteur.

Les limites de vitesse peuvent également être indiquées sur l'affichage tête haute.

En cas de dépassement de la vitesse maximale autorisée, le système peut vous avertir.

Dans certains pays, le système peut vous offrir des fonctions supplémentaires et vous avertir lorsque vous approchez d'un passage piétons ou lorsque vous êtes sur le point de ne pas respecter un panneau stop ou un feu rouge.

Les panneaux de signalisation avec une restriction indiquée par un symbole additionnel (en cas de pluie, par exemple) peuvent également être détectés par la caméra et analysés.

L'assistant de signalisation routière visualise uniquement certains panneaux sur l'écran conducteur. Les panneaux de signalisation et limites de vitesse réels ont toujours priorité sur les panneaux de signalisation et limites de vitesse affichés sur l'écran conducteur.

Tenez compte des remarques relatives aux systèmes d'aide à la conduite et à votre responsabilité, sinon vous risquez de ne pas être averti des dangers qui pourraient se présenter (→ page 259).

Tenez également compte des remarques suivantes:

- Sélectionnez une vitesse adaptée aux conditions de marche et aux conditions environnementales et météorologiques.
- Tenez compte des panneaux de signalisations réels.
- Tenez compte du code de la route en vigueur et des règles de circulation.

Tenez compte des remarques relatives aux systèmes d'aide à la conduite et à votre responsabilité, sinon vous risquez de ne pas être averti des dangers qui pourraient se présenter (→ page 259).

Affichages sur l'écran conducteur

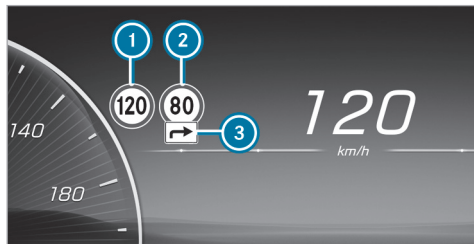

(exemple)

- ① Vitesse autorisée
- ② Vitesse autorisée en cas de restriction
- ③ Symbole additionnel avec restriction

Le système peut afficher jusqu'à 2 panneaux de signalisation simultanément sur l'écran conducteur. Les limites de vitesse sont toujours affichées en priorité. L'affichage tête haute peut indiquer au

maximum un panneau de signalisation avec une limite de vitesse. Lorsque 2 panneaux de vitesse sont affichés sur l'écran conducteur (dans le cas de restrictions détectées, par exemple), la valeur de la limite de vitesse de gauche ① est toujours transmise au TEMPOMAT ou à l'assistant de régulation de distance DISTRONIC actif pour être reprise et indiquée sur l'affichage tête haute.

Des informations importantes provenant d'autres systèmes peuvent temporairement masquer les panneaux de signalisation.

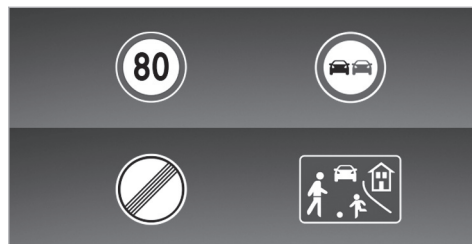

Exemples de panneaux de signalisation pouvant être affichés

L'assistant de signalisation routière peut détecter et afficher les panneaux de signalisation ① suivants :

- Limites de vitesse
- Fins de limitations de vitesse
- Interdictions de dépasser
- Rues réservées au jeu
- Vitesses conseillées

L'assistant de signalisation routière peut détecter les symboles additionnels ③ suivants et, le cas échéant, analyser la pertinence des restrictions à l'aide des autres capteurs du véhicule :

- en cas de pluie
- en cas de chaussée glissante
- en cas de brouillard
- restrictions temporaires
- sorties

L'assistant de signalisation routière utilise également les données provenant de la carte numérique du système de navigation. Lorsque vous entrez ou sortez d'une localité ou changez de

route (entrée ou sortie d'autoroute ou après un changement de direction à un carrefour, par exemple), l'affichage sur l'écran conducteur peut donc également s'actualiser sans panneau de signalisation détecté.

- ① Mettez régulièrement à jour la carte routière numérique du système de navigation pour que l'assistant de signalisation routière puisse fonctionner de manière optimale.

Selon l'équipement et le pays, le système peut également afficher les limites de vitesse à venir sur l'écran conducteur et sur l'affichage tête haute. La distance par rapport à une limite de vitesse inférieure à venir peut également être affichée sur l'écran conducteur. Les informations de la carte routière numérique du système de navigation sont utilisées à cette fin. Dans le menu **Assistance**, une visualisation dynamique des limites de vitesse à venir peut également être affichée.

Si l'assistant de signalisation routière ne peut pas déterminer la vitesse maximale autorisée actuellement en vigueur (en raison de l'absence de signalisation, par exemple), l'affichage suivant apparaît sur l'écran conducteur:



L'assistant de signalisation routière n'est pas disponible dans tous les pays. Si le véhicule se trouve dans un pays dans lequel l'assistant de signalisation routière n'est pas pris en charge, cet affichage est permanent.

Si le système est temporairement ou définitivement indisponible en raison d'un problème technique ou d'un encrassement du pare-brise, un message d'écran correspondant apparaît sur l'écran conducteur. Selon le pays, le voyant d'alerte de l'assistant de signalisation routière  s'allume également sur l'écran conducteur.

- ① Tenez compte également des informations relatives aux messages d'écran de l'assistant de signalisation routière (→ page 522).

Avertissement en cas de dépassement de la vitesse maximale autorisée

Le système peut vous avertir lorsque vous êtes sur le point de dépasser la vitesse maximale autorisée. En fonction du pays, vous pouvez régler

dans le système multimédia de combien la vitesse maximale autorisée peut être dépassée avant que l'alerte ne retentisse. Vous pouvez désactiver l'alerte ou régler si l'alerte doit être visuelle, par le clignotement du panneau de signalisation sur l'écran conducteur, ou visuelle et sonore. Selon le pays, la sélection du type d'alerte est confirmée par un affichage sur l'écran conducteur.

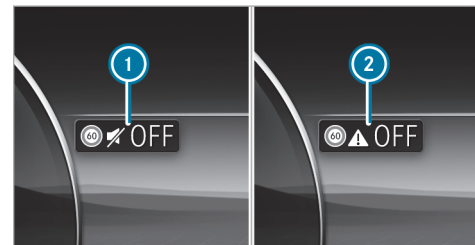

(exemple)

- ① Alerte visuelle uniquement
- ② Alerte désactivée

i Le type, la durée et les niveaux de déclenchement de l'alerte de vitesse, ainsi que la possibilité de régler les niveaux de déclenchement à partir desquels l'alerte doit être émise, sont soumis aux législations nationales spécifiques du pays de livraison du véhicule.

Autres fonctions de l'assistant de signalisation routière (spécifiques au pays)

Alerte en cas de panneaux d'interdiction d'accès : l'assistant de signalisation routière peut vous avertir lorsque vous vous engagez sur une portion de route dans le sens opposé au sens de la marche prescrit, par exemple sur une bretelle d'auto-route ou dans une rue à sens unique.

Alerte en cas de passages piétons : l'assistant de signalisation routière peut vous avertir jusqu'à une vitesse de 44 mph (70 km/h) environ lorsque vous approchez d'un passage piétons et que des piétons se trouvent dans la zone de danger ou s'en approchent.

Alerte en cas de panneaux stop : l'assistant de signalisation routière peut vous avertir jusqu'à une vitesse de 44 mph (70 km/h) environ lorsque vous êtes sur le point de ne pas respecter un pan-

neau stop. Pour cela, la signalisation doit être claire, par exemple lorsque le système détecte plusieurs panneaux stop ou lorsqu'un panneau stop est confirmé à l'aide de la carte de navigation numérique. Si plusieurs panneaux différents sont détectés, aucune alerte ne peut être émise.

Alerte en cas de feux rouges : l'assistant de signalisation routière peut vous avertir jusqu'à une vitesse de 44 mph (70 km/h) environ lorsque vous êtes sur le point de ne pas respecter un feu rouge.

Pour cela, les conditions suivantes doivent être remplies:

- Plusieurs feux de circulation sont détectés.
- Tous les feux de circulation détectés sont rouges.
- Au moins un des feux rouges détectés se trouve du côté passager à côté de votre voie.
- Les feux de circulation ont la séquence de signal suivante (de haut en bas): rouge, orange, vert.

i Vous pouvez activer et désactiver les alertes (si disponibles) dans le menu de l'assistant de

signalisation routière, sous [Autres alertes](#) (→ page 301).

Limites système

Le système peut être perturbé ou ne pas fonctionner en particulier dans les situations suivantes:

- lorsque les conditions de visibilité sont mauvaises (en cas d'éclairage insuffisant de la chaussée, de fortes alternances d'ombre et de lumière, de pluie, de chutes de neige, de brouillard, de poussière tourbillonnante ou d'embruns, par exemple)
- en cas d'éblouissement par les véhicules qui arrivent en sens inverse, par le soleil ou par des reflets, par exemple
- en cas d'encrassement du pare-brise dans la zone de la caméra multifonction ou si la caméra est embuée, endommagée ou masquée
- lorsque les panneaux de signalisation sont difficiles à détecter parce qu'ils sont, par exemple, sales, masqués, décolorés, recouverts de givre, endommagés, mal positionnés, insuffisamment éclairés ou tournés

- les panneaux de signalisation actifs avec affichages LED peuvent éventuellement ne pas être détectés ou l'être incorrectement pour des raisons techniques (fréquences d'émission, par exemple)
- lorsque les informations sur la carte numérique du système de navigation sont erronées, incomplètes ou non actuelles
- lorsque la signalisation, le marquage routier ou le tracé de la route sont ambigus (par exemple dans le cas de panneaux de signalisation sur des chantiers, à des sorties et des entrées, dans le cas de voies voisines ou de routes parallèles, dans le cas de marquages de passages piétons aux feux de circulation)
- lorsque la signalisation ou le marquage routier n'est pas conforme à la norme
- lorsque la signalisation, le marquage routier ou le tracé de la route est spécifique au pays et que des différences sont constatées par rapport au guidage du système de navigation (dans ou après des chantiers)
- après un changement prononcé de direction et dans des virages serrés, lorsque vous pas-

sez devant des panneaux de signalisation se trouvant en dehors du champ de vision de la caméra

- lorsque vous dépassez des véhicules sur lesquels sont collés ou montés des panneaux de signalisation

■ Réglage de l'assistant de signalisation routière

Système multimédia:

-  » Réglages » Assistance
- » Assistance
- » Assistant de signalisation routière

■ Activation et désactivation de l'alerte de vitesse

- ▶ Désactivez **Alerte de vitesse**.
L'alerte de vitesse reste désactivée jusqu'à la prochaine mise en marche ou jusqu'au prochain arrêt du véhicule et l'ouverture de la porte conducteur, conformément à la législation spécifique du pays.

■ Modification du type d'alerte de vitesse

- ▶ Modifiez l'alerte en **Alerte visuelle** ou **Alerte visuelle et sonore**.

■ Réglage du seuil d'alerte

Cette valeur détermine à partir de quel dépassement de vitesse une alerte est émise.

- ▶ Sous Seuil d'alerte, réglez la vitesse souhaitée.

■ Activation et désactivation des autres fonctions de l'assistant de signalisation routière

- ▶ Activez ou désactivez **Autres alertes**.
Les fonctions disponibles sont activées ou désactivées.

■ Réglage du type d'avertissement pour les autres fonctions

- ▶ Sélectionnez **Alerte visuelle** ou **Alerte visuelle et sonore**.

Assistant d'angle mort et assistant d'angle mort actif

Fonctionnement de l'assistant d'angle mort et de l'assistant d'angle mort actif avec avertisseur de sortie

L'assistant d'angle mort et l'assistant d'angle mort actif surveillent au moyen de capteurs radar les zones s'étendant jusqu'à 130 ft (40 m) derrière le véhicule et jusqu'à 10 ft (3 m) sur les côtés.

A partir d'une vitesse de 8 mph (12 km/h) environ, le système peut détecter les véhicules qui entrent dans cette zone de surveillance et émettre une alerte.

Affichage d'état sur l'écran conducteur



Gris: le système est activé mais n'est pas opérationnel.



Vert: le système est activé et opérationnel.

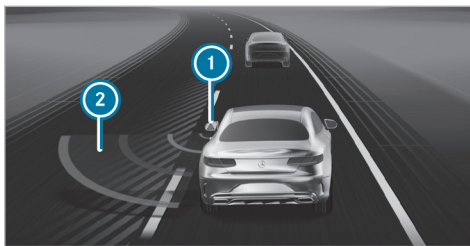

Affichage sur l'écran conducteur dans le menu **Assistance**

- ① Voyant d'alerte incorporé au rétroviseur extérieur
- ② Ondes radar rouges

Lorsqu'un véhicule est détecté à partir de 8 mph (12 km/h) environ et qu'il entre dans la zone d'alerte immédiatement après, le voyant d'alerte intégré au rétroviseur extérieur correspondant s'allume en rouge. Dans le menu **Assistance**, le voyant intégré au rétroviseur extérieur ① s'allume également en rouge et la voie sur laquelle le véhicule a été détecté est hachurée.

Lorsqu'un véhicule est détecté dans la zone d'alerte et que vous allumez les clignotants dans la direction correspondante, un double signal d'alerte retentit une fois et le voyant d'alerte intégré au rétroviseur extérieur correspondant clignote en rouge. Des ondes radar rouges ② apparaissent à côté de votre véhicule dans le graphique du système d'aide.

Si les clignotants restent enclenchés, l'affichage qui se trouve sur le rétroviseur extérieur clignote pour tous les autres véhicules détectés, mais aucun autre signal d'alerte ne retentit. Aucune alerte n'est émise si vous dépassez rapidement un véhicule.

i Véhicules équipés de l'éclairage d'ambiance actif: lorsque l'**Assistance alertes** est activée, l'alerte est également signalée par l'éclairage d'ambiance (→ page 168).

Tenez compte des remarques relatives aux systèmes d'aide à la conduite et à votre responsabilité, sinon vous risquez de ne pas être averti des dangers qui pourraient se présenter (→ page 259).

⚠ ATTENTION Risque d'accident alors que l'assistant d'angle mort est activé

L'assistant d'angle mort ne tient pas compte des véhicules qui s'approchent à une vitesse beaucoup plus élevée que celle de votre véhicule et vous dépassent.

L'assistant d'angle mort ne peut pas vous alerter dans cette situation.

- ▶ Soyez toujours particulièrement attentif aux conditions de circulation et maintenez une distance de sécurité latérale suffisante.

⚠ ATTENTION Risque d'accident alors que l'assistant d'angle mort actif est activé

L'assistant d'angle mort actif ne tient pas compte

- des véhicules qui se trouvent dans votre angle mort lorsque vous les dépassez avec une distance latérale réduite

- des véhicules qui s'approchent à une vitesse beaucoup plus élevée que celle de votre véhicule et vous dépassent

Dans ces situations, l'assistant d'angle mort actif ne peut pas vous avertir ni intervenir.

- ▶ Soyez toujours particulièrement attentif aux conditions de circulation et maintenez une distance de sécurité latérale suffisante.

Avertisseur de sortie

L'avertisseur de sortie est une fonction supplémentaire de l'assistant d'angle mort et de l'assistant d'angle mort actif. Il permet de prévenir les occupants qui s'apprêtent à quitter le véhicule à l'arrêt si un autre véhicule s'approche.

⚠ ATTENTION Risque d'accident malgré l'avertisseur de sortie

L'avertisseur de sortie ne tient pas compte des objets fixes ni des personnes ou autres usagers qui s'approchent à une vitesse beaucoup plus élevée que celle de votre véhicule.

Dans ces situations, l'avertisseur de sortie ne peut pas vous avertir.

- ▶ Lorsque vous ouvrez les portes, soyez toujours attentif aux conditions de circulation et veillez à ce que ce que l'espace de manœuvre soit suffisant.

Lorsqu'un véhicule entre dans la zone de surveillance, le voyant d'alerte intégré au rétroviseur extérieur correspondant s'allume en rouge.

Lorsqu'un occupant du véhicule tire la poignée de porte du côté où l'avertissement est nécessaire, un double signal d'alerte retentit et l'éclairage d'ambiance de la porte concernée ainsi que le voyant d'alerte intégré au rétroviseur extérieur correspondant clignotent en rouge.

Véhicules équipés de l'assistant intérieur MBUX:

l'alerte visuelle commence déjà lorsque l'occupant du véhicule place sa main dans la zone de la porte.

- ① **Véhicules équipés de l'éclairage d'ambiance ou de l'éclairage d'ambiance actif:** vous pouvez activer et désactiver l'**Assistance alertes** de l'éclairage d'ambiance (→ page 168).

- ❶ La représentation de l'assistance d'alerte peut varier en fonction de la variante d'équipement et du réglage.

L'avertisseur de sortie est uniquement disponible lorsque l'assistant d'angle mort ou l'assistant d'angle mort actif est activé.

Après l'arrêt du véhicule, l'avertisseur de sortie continue de fonctionner pendant quelques minutes. Si une porte est ouverte alors que le véhicule est arrêté, l'avertisseur de sortie est de nouveau actif pendant quelques minutes. Lorsque le voyant d'alerte intégré au rétroviseur extérieur clignote 3 fois, l'avertisseur de sortie n'est plus disponible.

L'avertisseur de sortie est uniquement un système d'aide et il n'est pas en mesure de remplacer la vigilance des occupants du véhicule. La responsabilité lors de l'ouverture des portes et de la descente du véhicule incombe aux occupants du véhicule.

Limites système

L'assistant d'angle mort et l'assistant d'angle mort actif peuvent être limités en particulier dans les situations suivantes:

- lorsque les capteurs sont encrassés ou masqués
- lorsque les conditions de visibilité sont mauvaises (en cas de brouillard, de forte pluie ou de chutes de neige, par exemple)
- dans le cas de véhicules de largeur réduite (un vélo ou une moto, par exemple)
- lorsque la voie est très large ou très étroite
- en cas de trajectoire fortement décalée latéralement

Le système peut émettre des alertes à tort en présence de glissières de sécurité ou autres séparations. Maintenez toujours une distance latérale suffisante par rapport aux autres usagers ou aux obstacles qui pourraient se trouver sur la chaussée.

Le système peut interrompre une alerte lorsque vous roulez pendant un certain temps à côté de

véhicules de longueur inhabituelle (un camion, par exemple).

Lorsque vous engagez la marche arrière, l'assistant d'angle mort et l'assistant d'angle mort actif ne sont pas opérationnels.

L'avertisseur de sortie peut également être limité dans les situations suivantes:

- lorsque le capteur est masqué par l'ombre des véhicules avoisinants dans des places de stationnement étroites
- lorsque des personnes s'approchent
- lorsque des objets sont fixes ou se déplacent lentement

■ Fonctionnement de l'intervention de freinage de l'assistant d'angle mort actif

- ❶ La fonction d'intervention de freinage est uniquement disponible sur les véhicules équipés du Pack Assistance à la conduite.

Si l'assistant d'angle mort actif détecte un risque de collision latérale dans la zone de surveillance, il déclenche une intervention de freinage permettant de corriger la trajectoire. L'intervention de

freinage permettant de corriger la trajectoire vous aide à éviter une collision avec un autre véhicule.

Le système peut effectuer une intervention de freinage permettant de corriger la trajectoire à partir d'une vitesse d'environ 20 mph (30 km/h) - 17 mph (60 km/h) (selon le pays) et jusqu'à une vitesse d'environ 125 mph (200 km/h).

⚠ ATTENTION Risque d'accident malgré l'intervention de freinage de l'assistant d'angle mort actif

L'intervention de freinage permettant de corriger la trajectoire ne peut pas toujours empêcher une collision.

- ▶ Braquez, freinez et accélérez toujours vous-même, en particulier si l'assistant d'angle mort actif vous avertit ou freine le véhicule pour corriger sa trajectoire.
- ▶ Maintenez toujours une distance de sécurité latérale suffisante.



Lorsqu'une intervention de freinage permettant de corriger la trajectoire a lieu, le voyant rouge d'alerte intégré au rétroviseur extérieur clignote et un signal d'alerte retentit. En outre, un affichage ① signalant un risque de collision latérale apparaît sur l'écran conducteur.

Dans de rares cas, le système peut déclencher une intervention de freinage inappropriée. Vous pouvez interrompre cette intervention de freinage en contre-braquant légèrement ou en accélérant.

Limites système

Tenez compte des limites système imposées par l'assistant d'angle mort actif, sinon vous risquez

de ne pas être averti des dangers qui pourraient se présenter (→ page 302).

Dans les situations suivantes en particulier, soit aucune intervention de freinage permettant de corriger la trajectoire n'a lieu, soit elle est adaptée à la situation de marche:

- Des véhicules ou des obstacles (glissières de sécurité, par exemple) se trouvent des 2 côtés du véhicule.
- Un véhicule arrive en sens inverse et la distance latérale est réduite.
- Vous adoptez un style de conduite sportif (vitesse élevée dans les virages).
- Vous freinez ou accélérez activement.
- Un système de sécurité active intervient (ESP® ou freinage d'urgence assisté actif, par exemple).
- L'ESP® est désactivé.
- Une perte de pression d'un pneu ou un pneu défectueux a été détecté.

■ Activation et désactivation de l'assistant d'angle mort ou de l'assistant d'angle mort actif

Système multimédia:

→ [maison] ▶ Réglages ▶ Assistance

▶ Dispositif anticollision

▶ Activez ou désactivez **Assistant d'angle mort actif**.

Assistant de franchissement de ligne actif

■ Fonctionnement de l'assistant de franchissement de ligne actif

L'assistant de franchissement de ligne actif surveille la zone située devant votre véhicule à l'aide de la caméra multifonction (→ page 259) et peut vous préserver d'un changement involontaire de voie. Le système peut vous ramener sur votre voie par le biais d'une intervention sur la direction permettant de corriger la trajectoire et également vous avertir par une sensation perceptible au niveau du volant.

L'assistant de franchissement de ligne actif est disponible entre 37 mph (60 km/h) et 124 mph (200 km/h) environ.

Le système peut intervenir dans les conditions suivantes:

- L'assistant de franchissement de ligne actif détecte une ligne de délimitation de la voie.
- Vous passez sur cette ligne de délimitation de la voie avec une roue avant.

Lorsque vous allumez les clignotants, aucune intervention sur la direction n'a lieu du côté correspondant.

Si vous quittez la voie sans avoir activé les clignotants, mais qu'un risque de collision avec un obstacle en mouvement a été détecté sur votre voie, aucune intervention sur la direction n'a lieu.

Véhicules équipés de l'assistant d'angle mort ou du Pack Assistance à la conduite : si le système détecte un obstacle (un autre véhicule sur la voie voisine, par exemple), une intervention sur la direction a lieu malgré les clignotants.



Dans les cas suivants, l'affichage ① apparaît sur l'écran conducteur et un signal d'alerte retentit:

- Une intervention sur la direction par l'assistant de franchissement de ligne actif dure plus de 10 secondes environ.
- 2 interventions sur la direction ou plus de la part du système ont lieu sur une période de 3 minutes environ sans intervention sur la direction de la part du conducteur.

Dans les réglages de l'assistant de franchissement de ligne actif, vous pouvez régler la sensibilité du système et ainsi déterminer le niveau de l'assistance. Vous pouvez en outre déterminer si le système doit réagir aux lignes de délimitation

de la voie discontinues ou uniquement aux lignes continues (→ page 309).

Si le système ATTENTION ASSIST a détecté des signes de fatigue ou de micro-sommeil, le réglage le plus sensible est automatiquement sélectionné (→ page 268).

Affichages d'état de l'assistant de franchissement de ligne actif



Blanc : l'assistant de franchissement de ligne actif est désactivé.

Si l'ESP® est désactivé ou qu'un avertissement de perte de pression des pneus est affiché, l'assistant de franchissement de ligne actif est automatiquement désactivé.



Orange : un défaut est survenu. Tenez également compte à ce sujet des messages d'écran.



Gris : l'assistant de franchissement de ligne actif est activé mais n'est pas prêt.



Vert : l'assistant de franchissement de ligne actif est activé et prêt. Si le système n'est prêt que d'un seul côté, seule la ligne

de délimitation de la voie de ce côté est affichée en vert.



Rouge : l'assistant de franchissement de ligne actif vous a ramené sur votre voie par le biais d'une intervention sur la direction permettant de corriger la trajectoire. Si une alerte tactile est également déclenchée au niveau du volant, l'affichage d'état clignote. La ligne de délimitation de la voie du côté concerné est représentée en rouge.

Véhicules sans Pack Assistance à la conduite : si les 2 lignes de délimitation de la voie sont affichées simultanément en rouge dans l'affichage d'état, l'assistant de franchissement de ligne actif a déclenché un arrêt d'urgence (→ page 284).



Affichage sur l'écran conducteur dans le menu **Assistance**

Si vous passez sur une ligne de délimitation de la voie détectée avec une roue avant, la ligne est mise en évidence en rouge dans le menu **Assistance** sur l'écran conducteur.

i Véhicules équipés de l'éclairage d'ambiance actif : lorsque l'**Assistance alertes** est activée, l'alerte de l'assistant de franchissement de ligne actif est également signalée par l'éclairage d'ambiance (→ page 168).

Limites système

Dans les situations suivantes, une intervention sur la direction permettant de corriger la trajectoire peut ne pas se produire, mais une alerte peut être donnée au niveau du volant en fonction de la situation:

- lorsque vous braquez, freinez ou accélérez activement
- lorsqu'un système de sécurité active intervient (ESP® ou freinage d'urgence assisté actif, par exemple)
- lorsque vous adoptez un style de conduite sportif (vitesse élevée dans les virages, fortes accélérations)

Le système peut être perturbé ou ne pas fonctionner en particulier dans les situations suivantes:

- lorsque les conditions de visibilité sont mauvaises (en cas d'éclairage insuffisant de la chaussée, de fortes alternances d'ombre et de lumière, de pluie, de chutes de neige, de brouillard ou d'embruns, par exemple)

- en cas d'éblouissement par les véhicules qui arrivent en sens inverse, par le soleil ou par des reflets, par exemple
- en cas d'encrassement du pare-brise dans la zone de la caméra multifonction ou si la caméra est embuée, endommagée ou masquée
- en cas d'encrassement du pare-chocs dans la zone des capteurs radar ou si ceux-ci sont endommagés ou masqués
- en cas d'absence de lignes de délimitation de la voie, de marquage multiple ou équivoque pour une voie (à proximité de travaux, par exemple)
- lorsque les lignes de délimitation de la voie sont usées, sombres ou couvertes
- lorsque la distance par rapport au véhicule qui précède est trop faible et que les lignes de délimitation de la voie ne peuvent par conséquent pas être détectées
- lorsque les lignes de délimitation de la voie changent rapidement (lorsque des voies se séparent, se croisent ou se rejoignent, par exemple)

- lorsque la chaussée est très étroite et sinueuse

Tenez compte des remarques relatives aux systèmes d'aide à la conduite et à votre responsabilité, sinon vous risquez de ne pas être averti des dangers qui pourraient se présenter (→ page 259).

■ Activation et désactivation de l'assistant de franchissement de ligne actif

Système multimédia:

↳  » Réglages » Assistance

» Dispositif anticollision

» Assistant franchissement ligne actif

▶ Activez ou désactivez la fonction.

L'assistant de franchissement de ligne actif peut également être activé et désactivé par l'intermédiaire de l'accès rapide.

 Le réglage après le démarrage du véhicule dépend du pays.

Réglage de l'assistant de franchissement de ligne actif

Système multimédia:

- ➔  ➔ Réglages ➔ Assistance
- ➔ Dispositif anticollision
- ➔ Assist. franch. ligne actif

Réglage de la sensibilité

- ▶ Sélectionnez .
- ▶ Sélectionnez **Intervention anticipée, Moy.** ou **Intervention tardive.**

Le dernier réglage sélectionné est repris lors du prochain démarrage du véhicule.

- ⓘ Le réglage standard de cette fonction dépend du pays.

Activation et désactivation de l'assistance en cas de ligne de délimitation de la voie discontinuée

- ▶ Sélectionnez **Assistance avancée.**

Le dernier réglage sélectionné est repris lors du prochain démarrage du véhicule.

- ⓘ Le réglage standard de cette fonction dépend du pays.
- ⓘ Cette fonction doit être activée sur les véhicules sans Pack Assistance à la conduite afin que l'assistant d'arrêt d'urgence soit disponible dans son intégralité. Pour de plus amples informations sur l'assistant d'arrêt d'urgence, voir (→ page 284).

AIRMATIC

Fonctionnement de la suspension AIRMATIC

! REMARQUE Véhicules Mercedes-AMG

- ▶ Tenez compte des remarques figurant dans la notice d'utilisation complémentaire. Sinon, vous risquez de ne pas être averti des dangers qui pourraient se présenter.

La suspension AIRMATIC est une suspension pneumatique à amortissement variable pour un meilleur confort de marche. Le correcteur d'assiette intégral assure une suspension optimale et

une garde au sol constante même lorsque le véhicule est chargé. Lorsque vous roulez vite, le véhicule s'abaisse automatiquement afin d'améliorer la sécurité de marche et de diminuer la consommation d'énergie. Il est également possible de régler le niveau du véhicule manuellement.

La suspension AIRMATIC comprend les éléments et fonctions suivants:

- Suspension pneumatique avec correcteur d'assiette intégral automatique
- ADS PLUS (système d'amortissement adaptatif avec réglage continu de l'amortissement)
- Abaissement du niveau du véhicule asservi à la vitesse
- Niveau surélevé du véhicule sélectionnable par l'intermédiaire du système multimédia pour une plus grande garde au sol

Réglage du train de roulement et niveau du véhicule selon le programme de conduite

Programme de conduite :

- Réglage du train de roulement privilégiant le confort

- Réglage du véhicule sur le niveau normal
- A partir d'une vitesse de 75 mph (120 km/h) environ, abaissement du véhicule jusqu'au niveau surbaissé -1
- Lorsque la vitesse est inférieure à 50 mph (80 km/h) environ, relèvement du véhicule jusqu'au niveau normal

Programme de conduite **[E]**:

- Réglage du train de roulement privilégiant le confort
- Réglage du véhicule sur le niveau surbaissé -1

Programme de conduite **[S]**:

- Réglage plus ferme du train de roulement
- Réglage du véhicule sur le niveau surbaissé -1

Programmes de conduite **[B]**, **[H]** et **[EL]**
(véhicules hybrides rechargeables):

- Réglage du train de roulement privilégiant le confort
- Réglage du véhicule sur le niveau normal

- A partir d'une vitesse de 75 mph (120 km/h) environ, abaissement du véhicule jusqu'au niveau surbaissé -1
- Lorsque la vitesse est inférieure à 50 mph (80 km/h) environ, relèvement du véhicule jusqu'au niveau normal

■ Réglage du niveau du véhicule

⚠ ATTENTION Risque d'accident en cas de niveau trop élevé du véhicule

Le comportement routier peut être compromis.

Le véhicule peut être déporté vers l'extérieur lors du braquage ou dans un virage, par exemple.

▶ Sélectionnez un niveau adapté au style de conduite et à l'état de la chaussée.

⚠ ATTENTION Risque de coincement suite à l'abaissement du véhicule

Les personnes se trouvant entre la carrosserie et les roues, ou sous le véhicule, risquent d'être coincées lors de son abaissement.

▶ Assurez-vous que personne ne se trouve à proximité immédiate des passages de roue ou sous le véhicule lors de son abaissement.

⚠ ATTENTION Risque de coincement suite à l'abaissement du véhicule

Véhicules équipés de la suspension AIRMATIC ou du correcteur de niveau : lorsque vous déchargez ou quittez le véhicule, celui-ci s'élève d'abord légèrement, puis s'abaisse au bout de quelques instants jusqu'au niveau réglé.

Toute personne se trouvant à proximité des passages de roue ou du soubassement risque d'être coincée.

Le véhicule peut également s'abaisser après son verrouillage.

- ▶ Assurez-vous que personne ne se trouve à proximité des passages de roue ou du soubassement lorsque vous quittez le véhicule.

! REMARQUE Endommagement lors de l'abaissement du véhicule

Lorsque le véhicule s'abaisse, des pièces de carrosserie risquent d'être endommagées.

- ▶ Lors de l'abaissement du véhicule, assurez-vous qu'aucun obstacle (bordures de trottoirs, par exemple) ne se trouve en dessous ou à proximité immédiate de la carrosserie.

Conditions requises

- Le véhicule a démarré.
- Niveau tout-terrain +1: le véhicule ne roule pas à plus de 12 mph (20 km/h).
- Lorsque la prise de remorque (remorque/ porte-vélos arrière) est connectée: le véhicule ne roule pas à plus de 19 mph (30 km/h).

Système multimédia:



Relèvement du véhicule

- ▶ Sélectionnez . Le voyant est allumé en permanence. Le véhicule est relevé jusqu'à ce qu'il atteigne le niveau tout-terrain +1.

Votre sélection est mémorisée. Le niveau tout-terrain réglé reste mémorisé même après avoir arrêté le véhicule.

Le véhicule est de nouveau abaissé dans les situations suivantes:

- Niveau tout-terrain +1: vous roulez à plus de 22 mph (35 km/h).
- Lorsque la prise de remorque (remorque/ porte-vélos arrière) est connectée: le véhicule roule à plus de 19 mph (30 km/h).

Abaissement du véhicule

- ▶ Sélectionnez . Le voyant s'éteint.

Le véhicule est abaissé jusqu'au niveau normal.

- ① Lorsque la prise de remorque (remorque/ porte-vélos arrière) est connectée, seul le niveau normal est possible dans les programmes de conduite Sport et Eco.
- ① Utilisez le niveau normal lorsque vous tractez une remorque. La conduite au niveau tout-terrain n'est pas autorisée sur les voies publiques lorsque vous tractez une remorque.

Caméra de recul

■ Fonctionnement de la caméra de recul

La caméra de recul est uniquement un système d'aide. Elle n'est pas en mesure de remplacer l'attention que vous devez apporter à votre environnement. C'est vous qui êtes responsable de la sécurité lorsque vous effectuez des manœuvres. Lorsque vous effectuez des manœuvres, veillez notamment à ce qu'aucune personne, aucun animal ni aucun objet ne se trouvent dans la zone de manœuvre.

- ① L'image de la zone qui se trouve derrière le véhicule est inversée comme dans le rétroviseur intérieur.

Véhicules équipés du Pack Stationnement avec caméras panoramiques

Les vues suivantes de la caméra sont à votre disposition sur l'écran central:

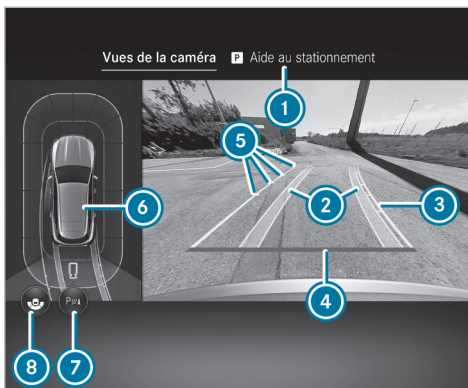

Menu **Vues de la caméra** (vue du dessus)

- ① Menu **Aide au stationnement**
- ② Trajectoire des roues correspondant au braquage actuel du volant (dynamique)
- ③ Surface parcourue en fonction du braquage actuel du volant (dynamique)
- ④ Ligne repère à 1,0 ft (0,3 m) environ par rapport à la partie arrière

- ⑤ Lignes repères à 1,6 ft (0,5 m), 3,3 ft (1,0 m), 5 ft (1,5 m) et 9,9 ft (3,0 m) environ par rapport à la partie arrière
- ⑥ Affichage d'alerte de l'assistant de stationnement PARKTRONIC (→ page 318)
- ⑦ Activation et désactivation de l'assistant de stationnement PARKTRONIC (→ page 322)
- ⑧ Commutation entre la vue grand angle et la caméra de recul avec vue du dessus
- ① Lorsque l'assistant de stationnement actif est activé, les voies ② sont représentées en vert (→ page 323).



Vue grand angle (exemple)

- ⑥ Affichage d'alerte de l'assistant de stationnement PARKTRONIC (→ page 318)
- ⑧ Activation et désactivation de l'assistant de stationnement PARKTRONIC (→ page 322)
- ⑩ Commutation entre la vue grand angle et la vue par défaut

Limites système

Si le système n'est pas opérationnel, le message **Le système ne fonctionne pas.** apparaît sur l'écran conducteur et/ou l'écran central.

Si une vue de la caméra est sélectionnée et que l'écran central est temporairement noir ou n'affiche aucune image de la caméra, le système de caméras est également en panne ou non opérationnel.

La caméra de recul ne fonctionne pas ou seulement de manière limitée entre autres dans les situations suivantes:

- vous roulez en marche avant à plus de 10 mph (16 km/h) environ
- le couvercle de coffre est ouvert
- les conditions météorologiques sont mauvaises (en cas de forte pluie, de chutes de neige, de brouillard, de tempête ou d'embruns, par exemple)
- la luminosité ambiante est mauvaise (la nuit ou à contre-jour, par exemple)
- l'objectif de la caméra est couvert, encrassé ou embué. Tenez compte des remarques rela-

tives au nettoyage de la caméra de recul (→ page 435).

- la caméra ou l'arrière de votre véhicule est endommagé. Dans ce cas, faites contrôler la caméra, ainsi que sa position et son réglage, par un atelier qualifié.
- ① Dans de telles situations, n'utilisez pas la caméra de recul. Sinon, vous risqueriez de blesser quelqu'un ou d'entrer en collision avec des objets lors des manœuvres de stationnement.

Le montage d'éléments rapportés supplémentaires (support de plaque d'immatriculation ou porte-vélo, par exemple) risque de réduire le champ de vision et de limiter le fonctionnement du système de caméras.

- ① Le contraste de l'écran peut être compromis par la lumière incidente du soleil ou d'autres sources de lumière, par exemple lorsque vous sortez d'un garage. Dans ce cas, soyez particulièrement vigilant.
- ① Faites réparer ou remplacer l'écran lorsque des pixels défectueux, par exemple, en réduisent fortement la fonctionnalité.

Tenez également compte des informations relatives aux capteurs et caméras du véhicule (→ page 259).

Caméras panoramiques

Fonctionnement des caméras panoramiques

Les caméras panoramiques sont un système qui comprend 4 caméras et qui surveille l'environnement immédiat du véhicule. Les caméras vous aident par exemple lors des manœuvres de stationnement ou au niveau des sorties avec une visibilité réduite.

Les caméras panoramiques comprennent les caméras suivantes et évaluent leurs images:

- Caméra de recul
- Caméra avant
- 2 caméras rétroviseurs extérieurs

Les caméras sont uniquement des systèmes d'aide et elles peuvent éventuellement fournir une vue déformée ou incorrecte des obstacles ou ne pas les représenter du tout. Elles ne sont pas en mesure de remplacer l'attention que vous devez

apporter à votre environnement. C'est vous qui êtes responsable de la sécurité lorsque vous effectuez des manœuvres. Lorsque vous effectuez des manœuvres, veillez notamment à ce qu'aucune personne, aucun animal ni aucun objet ne se trouvent dans la zone de manœuvre.

Les vues suivantes de la caméra sont à votre disposition sur l'écran central:

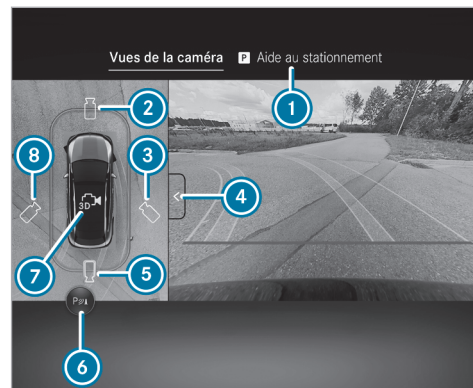

Vue d'ensemble du menu **Vues de la caméra** (exemple)

- 1 Menu **Aide au stationnement**
- 2 Vue du dessus avec image fournie par la caméra avant
- 3 Vue 3D, côté droit du véhicule
- 4 Commutation entre la vue par défaut et la vue grand angle
- 5 Caméra de recul

- ⑥ Activation et désactivation de l'assistant de stationnement PARKTRONIC (→ page 322)
- ⑦ Vue 3D automatique
- ⑧ Vue 3D, côté gauche du véhicule
- i Dans toutes les vues, l'affichage d'alerte de l'assistant de stationnement PARKTRONIC est affiché (→ page 318).
- i Les fonctions ③, ⑧ Vue 3D et ⑦ Vue 3D automatique sont disponibles en fonction de l'équipement.

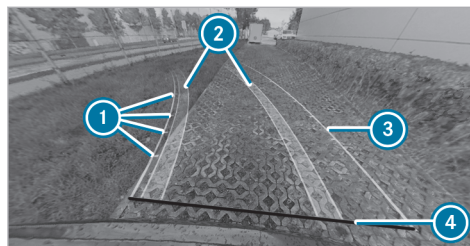

Fonction des lignes repères (exemple)

- ① Lignes repères à 1,6 ft (0,5 m), 3,3 ft (1,0 m), 5 ft (1,5 m) et 9,9 ft (3,0 m) environ par rapport à la partie arrière
- ② Trajectoire des roues correspondant au braquage actuel du volant (dynamique)
- ③ Surface parcourue en fonction du braquage actuel du volant (dynamique)
- ④ Ligne repère à 1,0 ft (0,3 m) environ par rapport à la partie arrière
- i Lorsque l'assistant de stationnement actif est activé, les voies et les lignes repères sont représentées en vert au lieu de jaune (→ page 323).

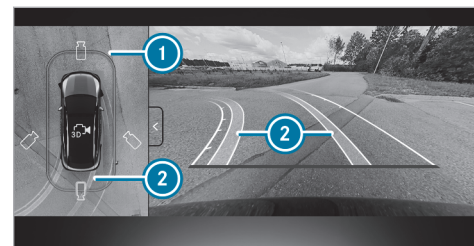

Vue du dessus avec image fournie par la caméra avant ou la caméra de recul (exemple)

- ① Affichage d'alerte de l'assistant de stationnement PARKTRONIC (→ page 318)
- ② Trajectoire correspondant au braquage actuel du volant

⚠ ATTENTION Risque d'accident en cas de non-représentation ou de vue très déformée des objets

L'image projetée par les caméras peut fournir une vue très déformée des objets ou ne pas les représenter sur les vues 3D.

▶ Lorsque vous effectuez des manœuvres, veillez notamment à ce qu'aucune personne, aucun animal ni aucun objet ne se trouvent dans la zone de manœuvre.



Vue 3D, côté gauche/droit du véhicule (exemple)

- ❶ Affichage d'alerte de l'assistant de stationnement PARKTRONIC (→ page 318)
- ❷ Commutation entre la vue 3D et la vue 2D

Dans la vue 3D, côté gauche/droit du véhicule, la caméra virtuelle se déplace du côté correspondant du véhicule. Lorsque vous changez la position de la boîte de vitesses, la perspective s'adapte automatiquement.

- ❶ La représentation de la zone située sous le véhicule peut différer de la réalité.
- ❶ Sur les vues 3D, l'image de la zone qui se trouve derrière le véhicule **n'est pas** inversée comme d'habitude.

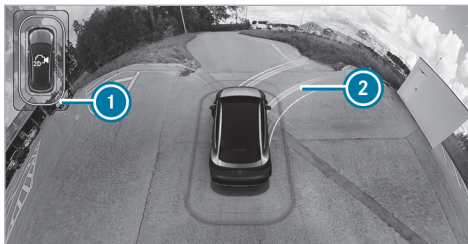

Vue 3D automatique (exemple)

- ❶ Affichage de l'assistant de stationnement PARKTRONIC (→ page 318)
- ❷ Lignes repères

Dans la vue 3D automatique, la caméra virtuelle se déplace dans la perspective standard et regarde de l'arrière du toit vers l'avant. La per-

spective se modifie automatiquement à l'approche des obstacles.

Lorsque vous appuyez sur l'écran tactile, la vue passe à la vue 3D avec rotation libre. Vous pouvez faire tourner, incliner et zoomer la perspective d'un simple contact.

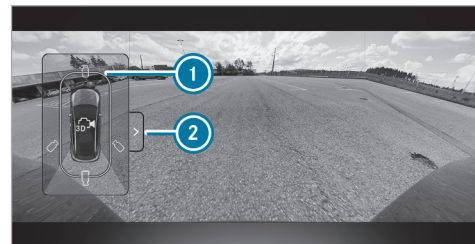

Vue grand angle (exemple)

- ❶ Affichage de l'assistant de stationnement PARKTRONIC (→ page 318)
- ❷ Commutation entre la vue par défaut et la vue grand angle

Limites système

Si le système n'est pas opérationnel, le message **Le système ne fonctionne pas.** apparaît sur l'écran conducteur et/ou l'écran central.

Si une vue de la caméra est sélectionnée et que l'écran central est temporairement noir ou n'affiche aucune image de la caméra, le système de caméras est également en panne ou non opérationnel.

⚠ ATTENTION Risque d'accident dû aux limitations de fonctionnement des caméras panoramiques

En cas de limitation de fonctionnement des caméras panoramiques, il existe un risque de collision avec des personnes ou des objets.

- ▶ N'utilisez pas les caméras panoramiques si leur fonctionnement est limité.
- ▶ Lorsque vous effectuez des manœuvres, veillez notamment à ce qu'aucune personne, aucun animal ni aucun objet ne se trouvent dans la zone de manœuvre.

Les caméras panoramiques ne fonctionnent pas ou seulement de manière limitée entre autres dans les situations suivantes:

- vous roulez en marche avant à plus de 10 mph (16 km/h) environ
- les portes sont ouvertes
- un rétroviseur extérieur n'est pas entièrement déployé
- le couvercle de coffre est ouvert
- les conditions météorologiques sont mauvaises (en cas de forte pluie, de chutes de neige, de brouillard, de tempête ou d'embruns, par exemple)
- la luminosité ambiante est mauvaise (la nuit ou à contre-jour, par exemple)
- l'objectif de la caméra est couvert, encrassé ou embué. Tenez compte des remarques relatives au nettoyage des caméras panoramiques (→ page 435).
- les caméras ou les pièces du véhicule qui abritent les caméras sont endommagées. Dans ce cas, faites contrôler les caméras, ainsi que

leur position et leur réglage, par un atelier qualifié.

Sur les véhicules lourdement chargés, il se peut pour des raisons techniques, lorsque vous quittez le niveau normal, que les lignes repères et la représentation des images obtenues par calcul deviennent imprécises.

Le montage d'éléments rapportés supplémentaires (support de plaque d'immatriculation ou porte-vélo, par exemple) risque de réduire le champ de vision et de limiter le fonctionnement du système de caméras.

- ⓘ Le contraste de l'écran peut être soudainement compromis par la lumière incidente du soleil ou d'autres sources de lumière, par exemple lorsque vous sortez d'un garage. Dans ce cas, soyez particulièrement vigilant.
- ⓘ Faites réparer ou remplacer l'écran lorsque des pixels défectueux, par exemple, en réduisent fortement la fonctionnalité.

Tenez également compte des informations relatives aux capteurs et caméras du véhicule (→ page 259).

Affichage des vues des caméras panoramiques par l'intermédiaire de la touche

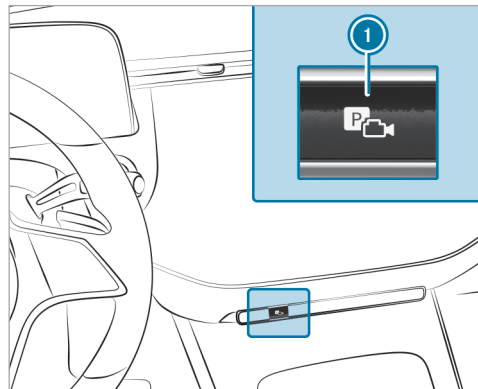

- ▶ Appuyez sur la touche ①.
- ▶ Sélectionnez le menu **Vues de la caméra**.
- ▶ Sélectionnez la vue souhaitée dans le système multimédia (→ page 314).

Sélection de l'affichage des caméras panoramiques (marche arrière)

- ▶ Engagez la marche arrière.
- ▶ Sélectionnez la vue souhaitée dans le système multimédia (→ page 314).

Ouverture du cache de caméra

Système multimédia:

-  ▶ Réglages ▶ Assistance
- ▶▶ Caméra

- ▶ Sélectionnez **Ouvrir le cache caméra**.

- ① Le cache de caméra se ferme automatiquement au bout d'un certain temps ou après la mise en marche ou l'arrêt du véhicule.

Aide au stationnement PARKTRONIC

Fonctionnement de l'assistant de stationnement PARKTRONIC

L'assistant de stationnement PARKTRONIC est une aide électronique au stationnement qui surveille les environs de votre véhicule. La distance entre votre véhicule et un obstacle détecté est indiquée de manière optique et sonore.

La fonction de protection latérale passive vous avertit également de la présence d'obstacles sur les côtés du véhicule. Ceux-ci doivent d'abord être reconnus par les capteurs intégrés dans les pare-chocs avant et arrière lorsque vous les longez. Une alerte est émise si vous braquez en direction d'un des obstacles détectés et s'il y a alors risque de collision latérale.

Vous pouvez activer et désactiver la fonction de protection latérale passive dans le système multimédia (→ page 322).

Afin que les obstacles latéraux avant ou arrière puissent être affichés, le véhicule doit d'abord parcourir une distance d'au moins une moitié de longueur du véhicule. Lorsque la distance parcourue équivaut à une longueur de véhicule, les obstacles situés tout autour peuvent être affichés.

L'assistant de stationnement PARKTRONIC est uniquement un système d'aide. Il n'est pas en mesure de remplacer l'attention que vous devez apporter à votre environnement. C'est vous qui êtes responsable de la sécurité lorsque vous effectuez des manœuvres. Lorsque vous effectuez des manœuvres, veillez notamment à ce qu'au-

cune personne, aucun animal ni aucun objet ne se trouvent dans la zone de manœuvre.

Affichages sur l'écran central

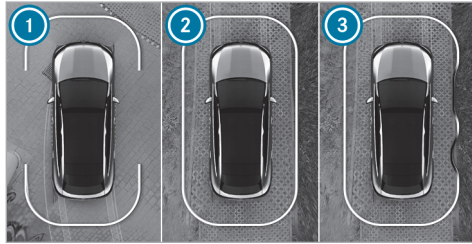

Véhicules équipés de caméras panoramiques (exemple)

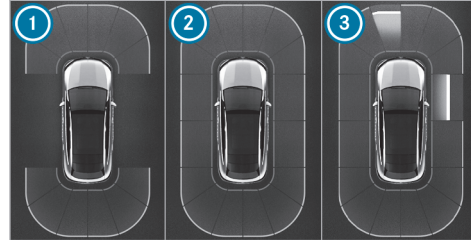

Véhicules équipés d'une caméra de recul (exemple)

- ① Opérationnel à l'avant et à l'arrière
- ② Opérationnel tout autour
- ③ Opérationnel tout autour et obstacles détectés

Dès que l'assistant de stationnement PARKTRONIC est opérationnel, les zones correspondantes ① à ③ de l'affichage apparaissent en bleu.

La couleur de l'affichage change selon la distance par rapport à l'obstacle détecté:

- **Bleu**: > 3,3 ft (1 m) (pas d'obstacle détecté)
- **Jaune**: 3,3 ft (1 m) - 2,3 ft (0,7 m) environ
- **Orange**: 2,3 ft (0,7 m) - 1,3 ft (0,4 m) environ

- **Rouge**: < 1,3 ft (0,4 m)

Véhicules équipés de caméras panoramiques: la ligne de délimitation se déplace alors de façon dynamique en fonction de la position et de l'éloignement des obstacles détectés.

En outre, un signal d'alerte périodique retentit selon la distance par rapport à l'obstacle détecté. Vous pouvez régler le seuil de déclenchement d'alerte dans le système multimédia. Avec le réglage **Avertissement anticipé**, le système vous avertit déjà à partir d'une distance de 3,3 ft (1 m) contre 1,3 ft (0,4 m) dans le réglage standard.



Véhicules équipés de caméras panoramiques (exemple)

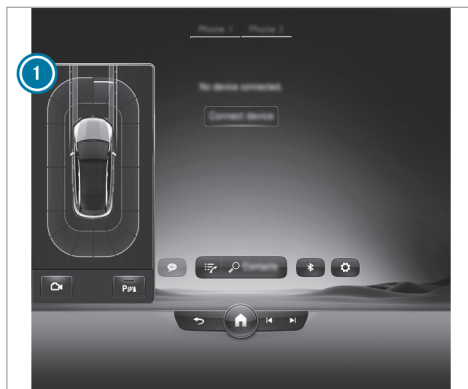

Véhicules équipés d'une caméra de recul (exemple)

Si vous ne vous trouvez pas dans le menu **Caméra & aide stat.** et qu'un obstacle est détecté sur la trajectoire, la fenêtre contextuelle ❶ apparaît sur l'écran central dans les conditions suivantes:

- **Véhicules sans assistant de stationnement actif:** vous ne roulez pas à plus de 8 mph (12 km/h).
- **Véhicules équipés de l'assistant de stationnement actif:** vous ne roulez pas à plus de 11 mph (18 km/h).

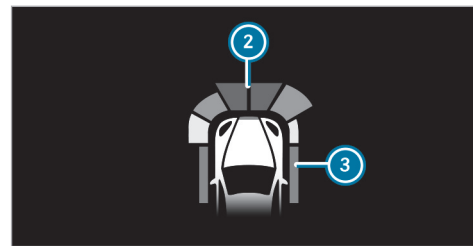

Affichage sur l'affichage tête haute (exemple)

Les obstacles détectés par l'assistant de stationnement PARKTRONIC se trouvant à moins de 3,3 ft (1,0 m) environ à l'avant ② et 2,3 ft (0,7 m) environ sur les côtés ③ peuvent, en option, également apparaître dans l'affichage tête haute.

Véhicules équipés de l'éclairage d'ambiance actif et du pack Stationnement avec fonctions de stationnement à distance

Lorsque l'Assistance alertes est activée, l'affichage de l'assistant de stationnement PARKTRONIC est également souligné par l'éclairage d'ambiance. Si un obstacle est détecté, l'éclairage d'ambiance s'allume dans la même couleur que l'affichage sur l'écran central.

Le soulignement de l'affichage de l'assistant de stationnement PARKTRONIC par l'éclairage d'ambiance actif n'est qu'une aide et ne remplace pas l'affichage sur l'écran central.

Pour de plus amples informations sur l'éclairage d'ambiance, voir (→ page 168).

① Aucun affichage par l'intermédiaire de l'éclairage d'ambiance n'apparaît dans la zone de l'écran conducteur et derrière les portes arrière.

① En fonction du réglage sélectionné, d'autres fonctions peuvent supplanter l'affichage de l'assistant de stationnement PARKTRONIC par l'intermédiaire de l'éclairage d'ambiance. Dans ce cas, aucun affichage de l'assistant de stationnement PARKTRONIC par l'intermédiaire de l'éclairage d'ambiance n'apparaît.

Limites système

Il se peut que l'assistant de stationnement PARKTRONIC ne tienne pas compte des obstacles suivants:

- les obstacles en dessous de la zone de détection (personnes, animaux ou objets, par exemple)
- les obstacles au-dessus de la zone de détection (chargements qui dépassent, porte-à-faux ou rampes de chargement des camions, par exemple)
- les piétons ou les animaux qui s'approchent du véhicule par le côté
- les objets posés sur le côté du véhicule

Les obstacles latéraux ne sont pas affichés notamment dans les situations suivantes:

- vous gardez le véhicule et l'arrêtez
- vous ouvrez les portes

Au prochain démarrage du véhicule, les obstacles devront être détectés de nouveau au passage avant qu'une nouvelle alerte ne retentisse.

Tenez également compte des limites système des systèmes suivants:

- Caméra de recul (→ page 311)
- Caméras panoramiques (→ page 314)

Tenez compte des informations relatives aux capteurs et caméras du véhicule, sinon le système risque de ne pas fonctionner correctement (→ page 259).

Problèmes relatifs à l'assistant de stationnement PARKTRONIC

Si l'affichage de l'assistant de stationnement PARKTRONIC s'allume en rouge pendant 3 secondes environ, puis s'éteint, et que le symbole  apparaît sur l'écran conducteur, le système s'est désactivé, probablement en raison d'interférences

ces. Redémarrez le véhicule et vérifiez si l'assistant de stationnement PARKTRONIC fonctionne à un autre endroit.

Si un signal d'alerte retentit également, cela peut être dû aux raisons suivantes:

- **Les capteurs sont encrassés:** nettoyez les capteurs (→ page 435).
- **L'assistant de stationnement PARKTRONIC s'est désactivé en raison d'un dysfonctionnement:** redémarrez le véhicule. Si le problème persiste, adressez-vous à un atelier qualifié.

■ Activation et désactivation de l'assistant de stationnement PARKTRONIC

! **REMARQUE** Endommagement du véhicule pendant les manœuvres, notamment de stationnement, par des objets situés à proximité immédiate

L'assistant de stationnement PARKTRONIC peut ne pas détecter certains objets lorsqu'ils sont à proximité immédiate.

- ▶ Pendant les manœuvres, notamment de stationnement, accordez une attention

particulière aux objets qui se trouvent en dessous ou au-dessus des capteurs (pots de fleurs ou timons, par exemple). Le véhicule ou d'autres objets pourraient sinon être endommagés.

Conditions requises

- Le menu Caméra est ouvert.
 - Ou: la fenêtre contextuelle de l'assistant de stationnement PARKTRONIC apparaît.
- ▶ Appuyez sur  sur l'écran central.

L'assistant de stationnement PARKTRONIC est activé lorsque le voyant est allumé. Si le voyant n'est pas allumé ou que le symbole  est affiché, l'assistant de stationnement PARKTRONIC n'est pas activé.

- ① L'assistant de stationnement PARKTRONIC est automatiquement activé au démarrage du véhicule.

L'assistant de stationnement PARKTRONIC peut également être activé ou désactivé dans le menu Accès rapide.

■ Réglage des signaux d'alerte de l'assistant de stationnement PARKTRONIC

Système multimédia:

-  ▶ Réglages ▶ Assistance
▶ Stationnement ▶ PARKTRONIC

Réglage des signaux d'alerte

- ▶ Sélectionnez **Régler signaux d'alerte**.
- ▶ Réglez la valeur souhaitée sous **Volume** ou sous **Tonalité**.

Activation et désactivation de la réduction du volume

- ▶ Sélectionnez **Réduction du son** et activez ou désactivez **Réd. son pdt sign. alerte**. Le volume sonore de la source média en cours est réduit pendant un signal d'alerte de l'assistant de stationnement PARKTRONIC.

ou

- ▶ Sélectionnez **Réduction du son** et activez ou désactivez **Réduction du son sur rapport R**. Le volume sonore de la source média en cours est réduit dès que la marche arrière est engagée.

Réglage du seuil de déclenchement d'alerte

- ▶ Sélectionnez **Moment de l'alerte**.
- ▶ Réglez le seuil de déclenchement d'alerte souhaité pour **Avant** ou **Arrière**.
- ▶ Activez ou désactivez **Alerte côtés**.

Assistant de stationnement actif

■ Fonctionnement de l'assistant de stationnement actif

L'assistant de stationnement actif est une aide au stationnement électronique se basant sur des ultrasons et assistée par la caméra de recul ou les caméras panoramiques. Le système mesure automatiquement, jusqu'à 22 mph (35 km/h) environ en marche avant, les places de stationnement disponibles des 2 côtés du véhicule.

L'assistant de stationnement actif est uniquement un système d'aide. Il n'est pas en mesure de remplacer l'attention que vous devez apporter à votre environnement. C'est vous qui êtes responsable de la sécurité lorsque vous effectuez des manœuvres. Veillez en particulier à ce qu'aucune per-

sonne, aucun animal ni aucun objet ne se trouvent sur votre trajectoire.

L'assistant de stationnement actif offre les fonctions suivantes:

Véhicules équipés d'une caméra de recul

- Stationnement sur des places de stationnement le long de la chaussée
- Stationnement en marche arrière sur des places de stationnement perpendiculaires à la chaussée

Le choix de la place de stationnement est libre. Les manœuvres de stationnement sont effectuées en marche arrière.



Véhicules équipés de caméras panoramiques

- Stationnement sur des places de stationnement le long de la chaussée
- Stationnement sur des places de stationnement perpendiculaires à la chaussée (en marche avant ou en marche arrière)
- Stationnement sur des places de stationnement qui ne sont reconnaissables comme tel-

les que par des lignes de marquage (au bord de la route, par exemple)

- Sortie de places de stationnement si vous avez garé le véhicule avec l'assistant de stationnement actif

Le choix de la place de stationnement est libre. La direction à prendre pour entrer dans la place de stationnement (en marche avant ou en marche arrière) peut également être sélectionnée librement en fonction de l'emplacement de la place de stationnement.



Lorsque l'assistant de stationnement actif est disponible, l'affichage  apparaît sur l'écran conducteur. Lorsque le système détecte des places de stationnement, l'affichage  apparaît. Les flèches indiquent de quel côté de la chaussée se trouvent les places de stationnement détectées. Ces dernières sont alors affichées sur l'écran central.

Lorsque l'assistant de stationnement actif est activé, l'activation du clignotant se fait sur la base de la trajectoire calculée. L'accélération, le freinage, le braquage et le changement de rapport

sont pris en charge pendant les manœuvres de stationnement et de sortie de stationnement.

Pour lancer les manœuvres de stationnement, appuyez sur la touche  (→ page 325) ou sélectionnez **Assist. stationnement actif** dans l'écran de navigation (à proximité de la destination, par exemple) (→ page 357).

L'assistant de stationnement actif est interrompu dans les situations suivantes:

- Vous appuyez de nouveau sur la touche .
- Vous braquez.
- Vous engagez la position parking .
- Vous serrez le frein de stationnement électrique.
- L'ESP® entre en action.
- Vous ouvrez la porte conducteur.

Limites système

Lorsque l'éclairage extérieur est en panne, l'assistant de stationnement actif n'est pas disponible.

Tenez également compte des limites système des systèmes suivants:

- Caméra de recul (→ page 311)
- Caméras panoramiques (→ page 314)

Les objets se trouvant au-dessus ou en dessous de la zone de détection de l'assistant de stationnement actif (chargements qui dépassent, porte-à-faux ou rampes de chargement des camions ou délimitations des places de stationnement, par exemple) ne sont pas détectés lors de la mesure de la place de stationnement. Ils n'entrent pas non plus en ligne de compte dans le calcul des manœuvres de stationnement. Il est alors possible que l'assistant de stationnement actif braque trop tôt pour entrer dans la place de stationnement ou qu'il freine trop tard.

Dans certaines conditions environnementales, par exemple en cas de chute de neige ou de forte pluie, la mesure des places de stationnement peut être imprécise. Les places de stationnement qui se trouvent devant des remorques garées, dont le timon dépasse dans l'espace de stationnement, peuvent ne pas être identifiées comme places de stationnement ou être mesurées de

manière incorrecte. Utilisez l'assistant de stationnement actif uniquement sur un sol plat offrant une bonne adhérence.

▲ ATTENTION Risque d'accident dû à des objets situés au-dessus ou en dessous de la zone de détection de l'assistant de stationnement actif

Si des objets se trouvent au-dessus ou en dessous de la zone de détection, les situations suivantes peuvent survenir:

- L'assistant de stationnement actif risque de braquer trop tôt.
- Le véhicule ne peut pas s'arrêter avant ces objets.

Il y a un risque de collision.

► Dans de telles situations, n'utilisez pas l'assistant de stationnement actif.

L'assistant de stationnement actif peut aussi indiquer des places de stationnement qui ne conviennent pas au stationnement, par exemple des places de stationnement sur lesquelles il est interdit

de se garer ou des places de stationnement avec un sol inadapté.

N'utilisez pas l'assistant de stationnement actif entre autres dans les situations suivantes:

- lorsque les conditions météorologiques sont extrêmes (chaussée verglacée ou enneigée ou forte pluie, par exemple)
- lorsque vous transportez une charge qui dépasse du véhicule
- lorsque la place de stationnement est située dans une descente ou une montée à forte déclivité
- lorsque vous avez monté des chaînes à neige
- directement après un changement de pneu ou lorsqu'un pneu de rechange est monté
- lorsque la pression de pneu est trop basse ou trop élevée
- en cas de déclivité (montée ou descente) supérieure à 15 % environ
- lorsque le niveau du véhicule est déréglé, par exemple après avoir heurté un trottoir (véhicules équipés d'un correcteur de niveau)

Manœuvres de stationnement avec l'assistant de stationnement actif

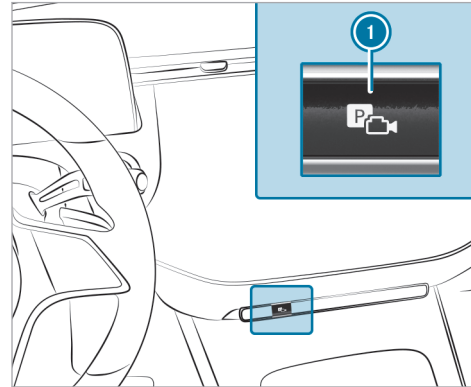

► Appuyez sur la touche ①.

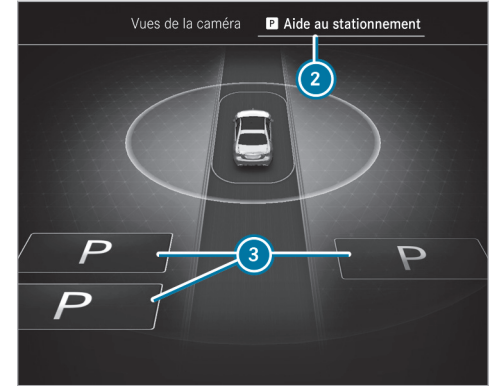

Menu Aide au stationnement (exemple pour la moitié gauche de l'écran)

► Sélectionnez le menu Aide au stationnement ②.

Les places de stationnement ③ détectées par le système sont affichées sur l'écran central.

Lorsque la vitesse est supérieure à 10 mph (16 km/h) environ, la vue de la caméra sur la moitié droite de l'écran est désactivée.

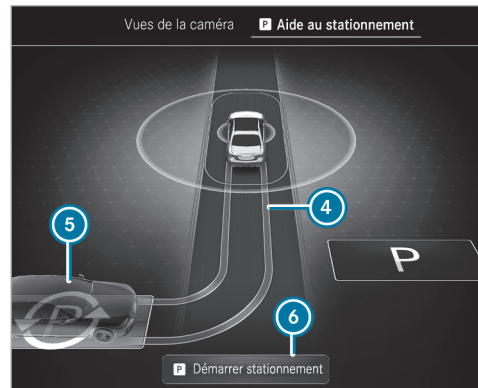

Menu Aide au stationnement (exemple)

Lorsque le véhicule est à l'arrêt, la trajectoire visée ④ pour entrer dans la place de stationnement actuellement sélectionnée ⑤ est également affichée.

- ▶ Lorsqu'une place de stationnement est affichée, immobilisez le véhicule.
 - ▶ Le cas échéant, sélectionnez une autre place de stationnement.
 - ▶ **Véhicules équipés de caméras panoramiques :** pour modifier la direction à prendre pour entrer dans la place de stationnement, appuyez de nouveau sur la place de stationnement sélectionnée.
 - ▶ **Lancement des manœuvres de stationnement :** appuyez de nouveau sur la touche ①.
- ou
- ▶ Appuyez sur la pédale de frein et sélectionnez **Démarrer stationnement** ⑥ (en fonction de l'équipement).
 - ▶ Retirez vos mains du volant.
Le véhicule se dirige sur la place de stationnement sélectionnée.

La durée des manœuvres de stationnement est indiquée par une barre de progression.
Lorsque les manœuvres de stationnement sont lancées, le clignotant est allumé automatiquement. Vous êtes responsable du choix du cligno-

tant compte tenu des conditions de circulation. Le cas échéant, sélectionnez le clignotant en conséquence.

⚠ ATTENTION Risque d'accident dû au déboîtement du véhicule lors des manœuvres

Lorsque vous effectuez des manœuvres, le véhicule déboîte et risque alors d'empiéter sur la voie opposée.

Vous risquez d'entrer en collision avec d'autres usagers ou objets.

- ▶ Tenez compte des autres usagers et objets.
- ▶ Si nécessaire, arrêtez-vous ou interrompez la manœuvre effectuée avec l'assistant de stationnement actif.

Une fois les manœuvres terminées, le message **Assistant de stationnement actif: action terminée** apparaît.

- ▶ Immobilisez le véhicule pour qu'il ne puisse pas se mettre à rouler. Si les dispositions légis-

les ou la configuration de l'espace l'exigent, braquez les roues en direction du trottoir.

- ❶ Vous pouvez immobiliser le véhicule et changer la position de la boîte de vitesses pendant les manœuvres de stationnement. Le système calcule alors une nouvelle trajectoire. Lorsqu'aucune nouvelle trajectoire n'est disponible, la position de la boîte de vitesses peut être de nouveau changée ou les manœuvres peuvent être annulées.



Stationnement immédiat à partir du menu [Vues de la caméra](#)

- ▶ Sélectionnez le menu [Vues de la caméra](#).

- ▶ Si le symbole 7 apparaît sur l'image fournie par la caméra alors que le véhicule est à l'arrêt en position **R** de la boîte de vitesses: appuyez de nouveau sur la touche 1. Les manœuvres de stationnement dans la place de stationnement détectée sont lancées.

- ❶ La place de stationnement et la direction à prendre pour entrer dans la place de stationnement ne peuvent pas être modifiées en cas de stationnement immédiat.

Sortie d'une place de stationnement avec l'assistant de stationnement actif

Conditions requises

- Le véhicule est équipé de caméras panoramiques.
 - Vous avez garé le véhicule avec l'assistant de stationnement actif.
- ▶ Démarrez le véhicule.

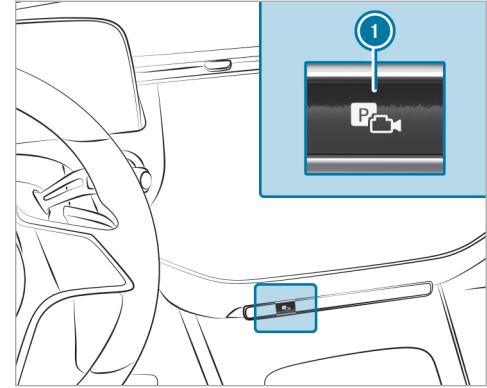

- ▶ Appuyez sur la touche 1.



Menu Aide au stationnement (exemple pour la moitié gauche de l'écran)

- ▶ Sélectionnez le menu **Aide au stationnement** ②.

Lorsque la vitesse est supérieure à 10 mph (16 km/h) environ, la vue de la caméra sur la moitié droite de l'écran est désactivée.

- ▶ Modifiez éventuellement la direction que vous devez prendre pour sortir de la place de stationnement ③.

- ▶ **Lancement des manœuvres de sortie de stationnement** : appuyez de nouveau sur la touche ①.

ou

- ▶ Appuyez sur la pédale de frein et sélectionnez **Lancer les manœuvres de sortie de stationnement** ④ (en fonction de l'équipement).

- ▶ Si nécessaire, changez la position de la boîte de vitesses. Tenez compte pour cela des messages qui apparaissent sur l'écran conducteur et l'écran central.

Le véhicule sort de la place de stationnement.

La durée des manœuvres de sortie de stationnement est indiquée par une barre de progression.

Lorsque les manœuvres de sortie de stationnement sont lancées, le clignotant est allumé automatiquement, puis éteint une fois les manœuvres terminées. Vous êtes responsable du choix du clignotant compte tenu des conditions de circula-

tion. Le cas échéant, sélectionnez le clignotant en conséquence.

A l'issue des manœuvres de sortie de stationnement, un signal d'alerte et l'affichage  **Assistant de stationnement actif terminé: reprenez le contrôle** vous invitent à prendre le contrôle. Vous devez de nouveau accélérer, freiner, braquer et effectuer les changements de rapport vous-même.

Si vous ne réagissez pas à la demande de reprise de contrôle, le système freine le véhicule jusqu'à l'arrêt complet.

■ Mise en pause de l'assistant de stationnement actif

Vous pouvez, par exemple, interrompre les manœuvres de stationnement ou de sortie de stationnement de l'assistant de stationnement actif comme suit:

- ▶ Appuyez sur la pédale de frein.
- ▶ Ouvrez la porte passager, une porte arrière, le coffre ou le capot moteur.
- ▶ Activez le frein de stationnement électrique ou la fonction HOLD.

► **Poursuite des manœuvres de stationnement ou de sortie de stationnement :** appuyez légèrement sur la pédale d'accélérateur.

- ❶ Si le frein de stationnement électrique était serré avant l'activation de l'assistant de stationnement actif, vous devez enfoncer légèrement la pédale d'accélérateur pour lancer les manœuvres de stationnement ou de sortie de stationnement.

Vérifiez les environs avant de poursuivre les manœuvres mises en pause. Assurez-vous une nouvelle fois qu'aucune personne, aucun animal ni aucun objet ne se trouvent sur votre trajectoire. Tenez également compte des limites système imposées par l'assistant de stationnement actif.

■ Fonction de freinage automatique de l'assistant de stationnement actif

Les personnes ou les objets détectés sur la trajectoire peuvent déclencher un freinage brusque et interrompre ainsi les manœuvres de stationnement ou de sortie de stationnement. Le véhicule est alors maintenu à l'arrêt. Lorsque vous enfoncez la pédale d'accélérateur, les manœuvres de

stationnement ou de sortie de stationnement se poursuivent.

Vérifiez les environs avant de poursuivre les manœuvres de stationnement ou de sortie de stationnement. Assurez-vous une nouvelle fois qu'aucune personne, aucun animal ni aucun objet ne se trouvent sur votre trajectoire. Tenez également compte des limites système imposées par l'assistant de stationnement actif.

Assistant de stationnement à distance

■ Fonctionnement de l'assistant de stationnement à distance

- ❶ L'assistant de stationnement à distance est une fonction supplémentaire de l'assistant de stationnement actif. Veuillez respecter les prescriptions et lois locales lorsque vous utilisez l'assistant de stationnement à distance sur la voie publique. S'il est exigé de braquer les roues en direction du trottoir, vous ne pouvez pas utiliser l'assistant de stationnement à distance. Notez que vous ne pouvez utiliser l'assistant de stationnement à distance que si vous pos-

sez un permis de conduire valide et que vous êtes en état de conduire.

L'assistant de stationnement à distance gare votre véhicule ou sort votre véhicule d'une place de stationnement lorsque vous vous trouvez à l'extérieur de votre véhicule. Vous pouvez alors contrôler les manœuvres sur votre téléphone portable.

L'assistant de stationnement à distance vous permet d'exécuter toutes les manœuvres de stationnement et de sortie de stationnement de l'assistant de stationnement actif. Vous pouvez en outre positionner votre véhicule directement devant un garage ou une entrée pour le garer ou le sortir ensuite avec l'assistant de stationnement à distance.

L'assistant de stationnement à distance prend en charge le démarrage, le freinage et la direction. Lorsque l'assistant de stationnement à distance est activé, le véhicule est verrouillé.

L'assistant de stationnement à distance est uniquement un système d'aide. Il n'est pas en mesure de remplacer l'attention que vous devez apporter à votre environnement. C'est vous qui

êtes responsable de la sécurité lorsque vous effectuez des manœuvres. Si nécessaire, interrompez ou mettez fin aux manœuvres. Veillez en particulier à ce qu'aucune personne, aucun animal ni aucun objet ne se trouvent sur votre trajectoire. Tenez également compte des autres véhicules.

Limites système

Si le système détecte un dysfonctionnement ou une limite système pendant les manœuvres, les manœuvres sont interrompues:

- Le véhicule est immobilisé.
- La position **P** de la boîte de vitesses est engagée et le frein de stationnement électrique est serré.
- Le véhicule est arrêté.
- Le véhicule reste verrouillé.

En cas d'annulation des manœuvres, le système envoie un message correspondant sur le téléphone portable.

En fonction de la situation, vous pouvez alors prendre le contrôle des manœuvres, ramener le

véhicule dans sa position initiale ou reprendre le contrôle dans le véhicule.

Les limites système de l'assistant de stationnement actif s'appliquent (→ page 323).

Dans certaines conditions environnementales, par exemple en cas de chute de neige ou de forte pluie, la mesure des places de stationnement peut être imprécise ou des problèmes de connexion avec le téléphone portable peuvent se produire. Utilisez l'assistant de stationnement à distance uniquement sur un sol plat offrant une bonne adhérence.

Pendant les manœuvres, votre distance par rapport au véhicule ne devrait pas être supérieure à 10 ft (3,0 m) environ. Si la distance est plus grande, les manœuvres sont interrompues et un message correspondant s'affiche sur le téléphone portable. Vous pouvez poursuivre les manœuvres si vous vous rapprochez à nouveau du véhicule.

Commande de l'assistant de stationnement à distance

Conditions requises

Pour utiliser la fonction de l'assistant de stationnement à distance, vous avez besoin:

- d'un compte utilisateur sur Mercedes me
- de l'application actuelle de l'assistant de stationnement à distance pour votre type de véhicule
- d'un téléphone portable

i Vous trouverez la liste des téléphones portables compatibles sur <https://www.mercedes-benz-mobile.com/>.

Les systèmes d'exploitation suivants sont reconnus:

- Android™
- Apple® iOS

⚠ ATTENTION Risque d'accident résultant d'une visibilité insuffisante dans l'environnement du véhicule

Lorsque vous effectuez des manœuvres avec l'assistant de stationnement à distance, tenez compte des remarques suivantes:

- ▶ Assurez-vous d'avoir toujours une visibilité maximale sur le véhicule et l'environnement du véhicule.
- ▶ Veillez à ce qu'aucune personne, aucun animal ni aucun objet ne se trouvent sur votre trajectoire.
- ▶ Veillez à ce que la distance par rapport au véhicule soit appropriée et à ne pas mettre en danger ni vous ni d'autres usagers.
- ▶ Tenez toujours compte de l'environnement du véhicule et détectez les dangers possibles.
- ▶ Si nécessaire, interrompez les manœuvres.

Aucune personne ni aucun animal ne doit se trouver à bord du véhicule pendant les manœuvres. Veillez toujours à ce que les limites système soient respectées. Si nécessaire, interrompez les manœuvres. Veillez toujours à ce que l'accès véhicule soit garanti pour les autres usagers.

- ▶ Activez le service «Assistant de stationnement à distance», par exemple via le site Internet Mercedes me.
- ▶ Autorisez le téléphone portable dans le véhicule par l'intermédiaire de l'application de l'assistant de stationnement à distance (→ page 333).

Présélection des manœuvres dans le véhicule

- ▶ Immobilisez le véhicule et passez sur la position **P** de la boîte de vitesses.

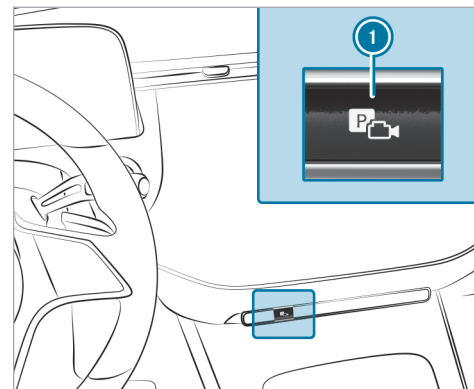

- ▶ Appuyez sur la touche **1**.

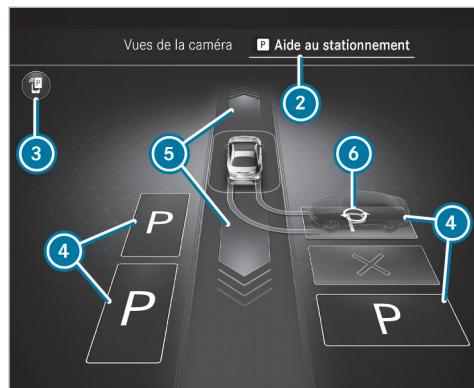

- ▶ Sélectionnez le menu **Aide au stationnement** ② .
- ▶ Pour de plus amples informations sur l'assistant de stationnement à distance, sélectionnez ③ .
- ▶ Le cas échéant, sélectionnez une autre place de stationnement ④ ou ⑤ pour conduire tout droit dans un garage, par exemple.

▶ Si nécessaire, changez la direction pour les manœuvres ⑥ .

① Vous pouvez également commencer les manœuvres avec l'assistant de stationnement actif (→ page 325) et les poursuivre à une position quelconque du véhicule avec l'assistant de stationnement à distance. Pour cela, arrêtez les manœuvres et passez sur la position **P** de la boîte de vitesses.

▶ Arrêtez le véhicule et quittez-le en prenant la clé avec vous.

Lancement des manœuvres sans présélection

▶ Immobilisez le véhicule et passez sur la position **P** de la boîte de vitesses.

▶ Arrêtez le véhicule et quittez-le en prenant la clé avec vous.

Lancement des manœuvres en dehors du véhicule

▶ Déverrouillez le véhicule.

Exécution des manœuvres avec l'assistant de stationnement à distance

- ① Portez la clé du véhicule sur vous pendant les manœuvres. Vous pouvez interrompre les manœuvres et immobiliser le véhicule en appuyant sur une touche de la clé.
- ① Le véhicule est verrouillé une fois les manœuvres de stationnement terminées.

Si vous avez lancé les manœuvres comme indiqué ci-dessus, le véhicule est prêt à se connecter avec le téléphone portable pendant une durée limitée.

▶ Démarrez l'application de l'assistant de stationnement à distance sur le téléphone portable et connectez-la au véhicule.

▶ Suivez les instructions de l'application de l'assistant de stationnement à distance.

① Lorsque les manœuvres sont lancées, le clignotant est allumé automatiquement, puis éteint une fois les manœuvres terminées.

- i** Si la liaison entre le véhicule et le téléphone portable est interrompue pendant les manœuvres, les manœuvres peuvent être poursuivies si la liaison est rétablie dans un court laps de temps.

⚠ ATTENTION Risque d'accident dû au déboîtement du véhicule lors des manœuvres

Lorsque vous effectuez des manœuvres, le véhicule déboîte et risque alors d'empiéter sur la voie opposée.

Vous risquez d'entrer en collision avec d'autres usagers ou objets.

- ▶ Tenez compte des autres usagers et objets.
- ▶ Si nécessaire, arrêtez-vous ou interrompez la manœuvre effectuée par l'assistant de stationnement à distance.

- ▶ A l'issue des manœuvres de stationnement, assurez-vous que toutes les portes du véhicule, les vitres et le coffre sont fermés. Immo-

bilisez le véhicule pour qu'il ne puisse pas se mettre à rouler.

Interruption des manœuvres

Vous pouvez interrompre les manœuvres de l'assistant de stationnement à distance à tout moment et immobiliser le véhicule.

- ▶ Interrompez les manœuvres avec l'application de l'assistant de stationnement à distance.

ou

- ▶ Appuyez sur une touche de la clé du véhicule.

ou

- ▶ Tirez une poignée de porte.

■ Autorisation et désautorisation d'un téléphone portable pour l'assistant de stationnement à distance

Système multimédia:

-  ▶ Réglages ▶ Assistance
- ▶ Stationnement

Autorisation d'un nouveau téléphone portable

Pour pouvoir utiliser la fonction de l'assistant de stationnement à distance, vous devez autoriser

votre téléphone portable. Vous pouvez autoriser jusqu'à 10 téléphones portables.

- ▶ Sélectionnez **Assist. stat. à distance**.
- ▶ Sélectionnez **Autoriser nouvel appareil**. L'assistant de stationnement à distance est prêt pour la connexion.
- ▶ Démarrez l'application de l'assistant de stationnement à distance et lancez-y également le processus d'autorisation. Une demande de confirmation de connexion apparaît.
- ▶ Scannez le code QR affiché sur l'écran central. Le téléphone portable est autorisé.

Désautorisation des téléphones portables

- ▶ Sélectionnez **Assist. stat. à distance**.
- ▶ Sélectionnez **Désautoriser les appareils**.
- ▶ **Désautorisation d'un téléphone portable :** sélectionnez un téléphone portable. Le téléphone portable est supprimé de la liste des appareils.

► **Désautorisation de tous les téléphones portables :** sélectionnez **Désautoriser tous les appareils.**

Tous les téléphones portables sont effacés de la liste des appareils.

Aide aux manœuvres

■ Fonctionnement de l'aide au départ

L'aide au départ permet de diminuer la gravité d'une collision au démarrage du véhicule. Lorsque le système détecte un obstacle dans le sens de la marche, il limite temporairement la vitesse du véhicule à 1 mph (2 km/h) environ.

Un risque de collision peut par exemple survenir dans les situations suivantes :

- Le conducteur confond la pédale d'accélérateur et la pédale de frein.
- Le conducteur engage un mauvais rapport.
- Le conducteur appuie trop fort sur la pédale d'accélérateur.

L'aide au départ est activée dans les conditions suivantes :

- Le véhicule était à l'arrêt et la boîte de vitesses a été passée sur **R** ou **D**.
- Depuis son arrêt, le véhicule a roulé moins de 3,3 ft (1,0 m) environ.
- L'obstacle détecté est à moins de 3,3 ft (1,0 m) environ.

L'**Aide au départ** peut être désactivée ou activée dans le menu **Aide aux manœuvres** (→ page 337).

Lorsqu'une situation critique est détectée, le symbole  apparaît en rouge dans la vue sélectionnée dans le menu **Caméra & aide stat.**

① Lorsque l'aide au départ n'est pas disponible, le symbole  apparaît en gris. Si le menu **Caméra & aide stat.** n'est pas ouvert sur l'écran central, le symbole apparaît avec la fenêtre contextuelle de l'assistant de stationnement PARKTRONIC.

L'aide au départ est uniquement un système d'aide. Elle n'est pas en mesure de remplacer l'attention que vous devez apporter à votre environ-

nement. C'est vous qui êtes responsable de la sécurité lorsque vous effectuez des manœuvres. Veillez en particulier à ce qu'aucune personne, aucun animal ni aucun objet ne se trouvent sur votre trajectoire.

▲ ATTENTION Risque d'accident en cas de détection restreinte de l'aide au départ

L'aide au départ n'est pas toujours en mesure de détecter les objets ni d'analyser avec précision les conditions de circulation.

- Soyez toujours attentif aux conditions de circulation et ne vous fiez pas uniquement à l'aide au départ.
- Soyez toujours prêt à freiner et à entamer une manœuvre d'évitement, dans la mesure où les conditions de circulation le permettent et que vous pouvez le faire sans danger.

Limites système

Les limites système de l'assistant de stationnement actif s'appliquent (→ page 323).

La performance de l'aide au départ est limitée en montée.

■ Fonctionnement de l'alerte en cas de circulation transversale

L'alerte en cas de circulation transversale peut vous avertir des véhicules circulant sur les voies transversales lorsque vous sortez d'une place de stationnement. Pour ce faire, les capteurs radar situés dans le pare-chocs surveillent la zone adjacente au véhicule.

L'alerte en cas de circulation transversale est activée dans les conditions suivantes:

- **Alerte qd circ. transversale arrière:** le véhicule recule avec une vitesse inférieure à 6 mph (10 km/h) environ.
- **Alerte qd circ. transversale avant:** le véhicule roule en marche avant à une vitesse inférieure à 6 mph (10 km/h) environ et l'image de la caméra est affichée sur l'écran central (→ page 318).

L'**Alerte qd circ. transversale avant** peut être désactivée ou activée dans le menu **Aide aux manœuvres** (→ page 337).

Lorsqu'une situation critique est détectée, le symbole  apparaît en rouge dans la vue sélectionnée dans le menu **Caméra & aide stat.**

Alerte qd circ. transversale arrière

- Le véhicule peut être freiné automatiquement lorsque des véhicules circulant sur les voies transversales sont détectés.
- Si le menu **Caméra & aide stat.** n'est pas ouvert et qu'une situation critique est détectée, une alerte apparaît sur l'écran central ainsi que la fenêtre contextuelle de l'assistant de stationnement PARKTRONIC.

Alerte qd circ. transversale avant

- Si l'assistant de stationnement actif est activé, le véhicule peut être freiné automatiquement lorsque des véhicules circulant sur les voies transversales sont détectés.
- Si l'assistant de stationnement actif n'est pas activé mais que le menu **Caméra & aide stat.** est ouvert, une alerte apparaît.
- Si le menu **Caméra & aide stat.** n'est pas ouvert, le système ne peut pas réagir aux véhicules circulant sur les voies transversales.

L'alerte en cas de circulation transversale est uniquement un système d'aide et elle n'est pas en mesure de remplacer l'attention que vous devez apporter à votre environnement. C'est vous qui êtes responsable de la sécurité lorsque vous effectuez des manœuvres. Veillez en particulier à ce qu'aucune personne, aucun animal ni aucun objet ne se trouvent sur votre trajectoire.

⚠ ATTENTION Risque d'accident en cas de détection restreinte de l'alerte en cas de circulation transversale

L'alerte en cas de circulation transversale n'est pas toujours en mesure de détecter les objets ni d'analyser avec précision les conditions de circulation.

- ▶ Soyez toujours attentif aux conditions de circulation et ne vous fiez pas uniquement à l'alerte en cas de circulation transversale.
- ▶ Soyez toujours prêt à freiner et à entamer une manœuvre d'évitement, dans la mesure où les conditions de circulation

le permettent et que vous pouvez le faire sans danger.

Limites système

❗ Si l'alerte en cas de circulation transversale n'est pas disponible, le symbole  apparaît en gris.

Les limites système de l'assistant de stationnement actif s'appliquent (→ page 323).

Aucune détection n'a lieu lorsque les capteurs radar sont masqués par des véhicules ou d'autres objets.

L'alerte en cas de circulation transversale n'est pas disponible dans les situations suivantes:

- en montée

■ Fonctionnement du freinage durant les manœuvres

Le freinage durant les manœuvres peut éviter une collision avec des personnes lorsque vous conduisez lentement en marche arrière. Si une personne est détectée sur votre trajectoire par la caméra de recul, le véhicule peut être freiné jusqu'à l'arrêt complet.

Le freinage durant les manœuvres peut intervenir dans les conditions suivantes:

- Le véhicule roule en marche arrière à une vitesse inférieure à 6 mph (10 km/h).
- L'image fournie par la caméra est affichée sur l'écran central (→ page 318).

Selon le pays, le freinage durant les manœuvres peut être désactivé ou activé dans le menu [Aide aux manœuvres](#) (→ page 337).

Lorsqu'un freinage durant les manœuvres est déclenché, le symbole  apparaît en rouge dans la vue sélectionnée dans le menu [Caméra & aide stat..](#)

❗ Lorsque le freinage durant les manœuvres n'est pas disponible, le symbole  apparaît en gris.

Le freinage durant les manœuvres est uniquement un système d'aide. Il n'est pas en mesure de remplacer l'attention que vous devez apporter à votre environnement. C'est vous qui êtes responsable de la sécurité lorsque vous effectuez des manœuvres. Veillez en particulier à ce qu'aucune per-

sonne, aucun animal ni aucun objet ne se trouvent sur votre trajectoire.

⚠ ATTENTION Risque d'accident en cas de détection restreinte de la part du freinage de manœuvre

La fonction de freinage de manœuvre n'est pas toujours en mesure de détecter les personnes. D'autres obstacles ne sont pas détectés par la fonction.

Dans ces cas, la fonction peut freiner à tort ou ne pas freiner du tout.

- ▶ Soyez toujours attentif aux conditions de circulation et ne vous fiez pas uniquement à la fonction de freinage de manœuvre.
- ▶ Soyez prêt à freiner.

Limites système

Tenez compte des limites système des fonctions suivantes:

- Assistant de stationnement actif (→ page 323)

- Caméras panoramiques (→ page 314)
- Caméra de recul (→ page 311)

La fonction de freinage durant les manœuvres n'est pas disponible dans les situations suivantes:

- en montée

■ Activation et désactivation de l'aide au stationnement

Système multimédia:

→  » Réglages » Assistance
 » Stationnement

 Cette fonction est un équipement on-demand (→ page 31).

▶ Sélectionnez **Aide au stationnement**.

▶ Activez ou désactivez l'aide au stationnement souhaitée.

Assistant de stationnement Mémoire

■ Fonctionnement de l'assistant de stationnement Mémoire

L'assistant de stationnement Mémoire peut garer votre véhicule dans une place de stationnement

enregistrée auparavant. Vous pouvez enregistrer des manœuvres de stationnement sur une distance totale allant jusqu'à 550 yds (500 m) (110 yds (100 m) par manœuvres de stationnement ou de sortie de stationnement).

Lors des manœuvres de stationnement ou de sortie de stationnement, le système peut parcourir une distance maximale enregistrée d'environ 110 yd (100 m) jusqu'à ou depuis la place de stationnement souhaitée, par exemple de l'entrée jusque dans le garage.

Une seule manœuvre de stationnement et de sortie de stationnement peut être enregistrée dans un rayon de 165 yds (150 m) environ.

Utilisez l'assistant de stationnement Mémoire uniquement sur une propriété privée. Il est interdit de l'utiliser sur la voie publique, par exemple dans des parkings publics.

L'assistant de stationnement Mémoire est uniquement un système d'aide. Il n'est pas en mesure de remplacer l'attention que vous devez apporter à votre environnement. C'est vous qui êtes responsable de la sécurité lorsque vous effectuez des manœuvres. Veillez en particulier à ce qu'au-

cune personne, aucun animal ni aucun objet ne se trouvent sur votre trajectoire.

Limites système

Tenez compte des limites système imposées par l'assistant de stationnement actif (→ page 323).

 **ATTENTION** Risque d'accident dû à des objets situés au-dessus ou en dessous de la zone de détection de l'assistant de stationnement Mémoire

Si des objets se trouvent au-dessus ou en dessous de la zone de détection, les situations suivantes peuvent survenir:

- L'assistant de stationnement Mémoire risque de braquer trop tôt.
- Le véhicule ne peut pas s'arrêter avant ces objets.

Vous risquez alors de provoquer une collision.

▶ Dans de telles situations, n'utilisez pas l'assistant de stationnement Mémoire.

Les objets qui se trouvent au-dessus ou en dessous de la zone de détection de l'assistant de sta-

tionnement Mémoire peuvent ne pas être détectés lors des manœuvres de stationnement.

Les timons des remorques garées qui dépassent dans l'espace de stationnement peuvent notamment ne pas être détectés.

N'utilisez pas l'assistant de stationnement Mémoire entre autres dans les situations suivantes:

- lorsque les conditions météorologiques sont extrêmes (chaussée verglacée ou enneigée ou forte pluie, par exemple)
- lorsque vous transportez une charge qui dépasse du véhicule
- lorsque la place de stationnement est située dans une descente ou une montée à forte déclivité
- lorsque vous avez monté des chaînes à neige

■ Enregistrement des manœuvres de stationnement avec l'assistant de stationnement Mémoire

Conditions requises

- L'ensemble du parcours se situe à l'écart de la circulation, par exemple sur votre propriété.

- Le système a besoin de points de référence dans les environs pour s'orienter, par exemple des clôtures, des murs ou des arbres. Il est donc nécessaire de parcourir une certaine distance après le démarrage du véhicule. Si le nombre de points de référence détectés dans les environs est insuffisant, aucun nouveau parcours ne peut être enregistré.
- Lors de l'enregistrement des manœuvres de stationnement, une distance suffisante est maintenue entre le véhicule et les objets environnants.

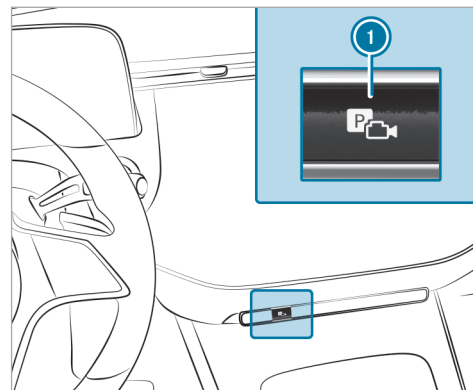

- ▶ Appuyez sur la touche ①. La vue **Caméra & aide stat.** s'ouvre sur l'écran central.



- ▶ Sélectionnez le menu **Assist. station. Mémoire** ②.
- ▶ Immobilisez le véhicule au point de départ souhaité pour les manœuvres de stationnement assistées, par exemple dans l'entrée.
- ▶ **Démarrage de l'enregistrement**: appuyez sur ③.

- ① Si les conditions requises pour un enregistrement ne sont pas toutes remplies, le symbole ③ est grisé.
- ▶ Garez le véhicule dans la place de stationnement souhaitée. Ce faisant, ne dépassez pas la vitesse de 5 mph (8 km/h).
- ▶ **Arrêt de l'enregistrement**: arrêtez le véhicule et appuyez de nouveau sur ③. L'enregistrement est mémorisé.
- ① Dans les réglages de l'assistant de stationnement Mémoire, vous pouvez effacer et renommer les manœuvres de stationnement mémorisées.

Manœuvres de stationnement avec l'assistant de stationnement Mémoire

Conditions requises

- Des manœuvres de stationnement ont été enregistrées.

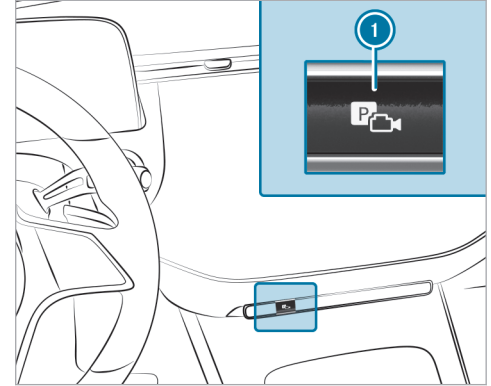

- ▶ Appuyez sur la touche ①. La vue **Caméra & aide stat.** s'ouvre sur l'écran central.



- ▶ Sélectionnez le menu **Assist. station. Mémoire** ②.
- ▶ Immobilisez le véhicule au point de départ des manœuvres de stationnement enregistrées.
- ▶ **Lancement des manœuvres de stationnement**: appuyez sur .
- ▶ Sélectionnez les manœuvres de stationnement enregistrées dans la liste.

▶ Suivez les instructions affichées sur l'écran central.
Le véhicule se dirige sur la place de stationnement sélectionnée.

ⓘ Le clignotant ne s'allume pas automatiquement. Vous êtes responsable du choix du clignotant compte tenu des conditions de circulation.

▶ Une fois les manœuvres de stationnement terminées, immobilisez le véhicule pour qu'il ne puisse pas se mettre à rouler.

■ Manœuvres de sortie de stationnement avec l'assistant de stationnement Mémoire

Conditions requises

- Les manœuvres de sortie de stationnement ont été enregistrées en même temps que les manœuvres de stationnement correspondantes au cours d'un même cycle de conduite et mémorisées séparément.
- Le véhicule a été garé par l'assistant de stationnement Mémoire.

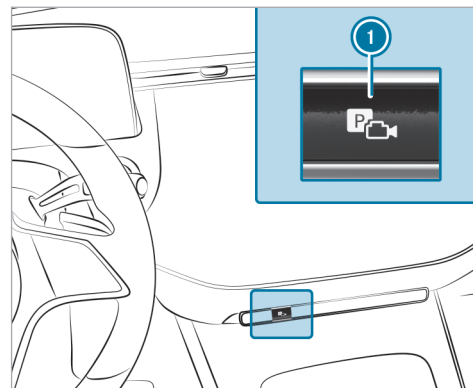

- ▶ Appuyez sur la touche ①.
La vue **Caméra & aide stat.** s'ouvre sur l'écran central.



- ▶ Sélectionnez le menu **Assist. station. Mémoire** ②.

Lancement des manœuvres de sortie de stationnement

- ▶ Appuyez sur .
- ▶ Confirmez les manœuvres de sortie de stationnement enregistrées.

- ▶ Suivez les instructions affichées sur l'écran central. Le véhicule suit le parcours enregistré.

① Le clignotant ne s'allume pas automatiquement. Vous êtes responsable du choix du clignotant compte tenu des conditions de circulation.

- ▶ Une fois les manœuvres de sortie de stationnement terminées, reprenez le contrôle du véhicule.

Réglage de l'assistant de stationnement Mémoire

Système multimédia:

-  ▶ **Réglages** ▶ **Assistance**
- ▶ **Stationnement** ▶ **Assist. station. Mémoire**

Modification du nom d'un enregistrement

- ▶ Sélectionnez **Gérer les trajectoires**.
- ▶ Sélectionnez  à côté de l'enregistrement souhaité.
- ▶ Entrez un nom et confirmez avec **OK**.

Effacement d'un enregistrement

- ▶ Sélectionnez **Gérer les trajectoires**.
- ▶ Sélectionnez  à côté de l'enregistrement souhaité.
- ▶ Sélectionnez **Effacer l'entrée**.

Effacement de tous les enregistrements

- ▶ Sélectionnez **Gérer les trajectoires**.
- ▶ Sélectionnez  à côté de l'un des enregistrements souhaités.
- ▶ Sélectionnez **Effacer tous**.

① Vous pouvez également effacer toutes les données de l'assistant de stationnement Mémoire en réinitialisant le système multimédia (→ page 379).

Remarques relatives au remorquage de véhicules

Le véhicule n'est pas conçu pour l'utilisation de dispositifs de remorquage tow bar, qui sont utilisés, par exemple, pour le remorquage à plat ou le remorquage avec les quatre roues au sol. Le mon-

tage et l'utilisation de dispositifs de remorquage peut endommager le véhicule. En cas de remorquage ou de tractage d'un véhicule avec des dispositifs de remorquage, un comportement dynamique sûr du véhicule tracteur et du véhicule tracté n'est pas garanti. L'attelage peut se mettre à tanguer.

Tenez compte des remarques suivantes:

- Méthodes de remorquage autorisées (→ page 459)
- **Véhicules hybride rechargeables**: méthodes de remorquage autorisées (→ page 460)
- Remarques relatives au remorquage avec les 2 essieux au sol (→ page 461)

Remarques relatives à l'écran conducteur

⚠ ATTENTION Risque d'accident en cas de défaut de l'écran conducteur

Lorsque l'écran conducteur est hors service ou que son fonctionnement est limité, vous ne recevez aucune information concernant, par exemple des limitations du fonctionnement, la vitesse, le rapport actuel ou l'état du frein de stationnement électrique.

Cela compromet la sécurité de fonctionnement.

- ▶ Arrêtez immédiatement le véhicule en tenant compte des conditions de circulation et immobilisez-le. Ne continuez pas de rouler.
- ▶ Prenez contact avec un atelier qualifié.
- ▶ Ne remorquez pas le véhicule, mais faites-le transporter.

! REMARQUE Véhicules Mercedes-AMG

- ▶ Tenez compte des remarques figurant dans la notice d'utilisation complémen-

taire. Sinon, vous risquez de ne pas être averti des dangers qui pourraient se présenter.

Si la sécurité de fonctionnement de votre véhicule est compromise, arrêtez immédiatement le véhicule à l'écart de la circulation. Prenez contact avec un atelier qualifié.

L'écran conducteur affiche les informations principales suivantes:

- Voyants de contrôle et d'alerte
- Vitesse et régime moteur
- Position de la boîte de vitesses
- Etat du carburant ou état de charge

Vous disposez en outre notamment des fonctions suivantes:

- Différents menus, par exemple [Assistance](#) et [Navigation](#)
- Affichages d'état pour les systèmes d'aide à la conduite
- Messages d'écran

- Informations sur la [Consommation](#) et l'[Autonomie](#)
- Indicateur de puissance et état de charge de la batterie haute tension

Dans certains menus, vous pouvez personnaliser les contenus et modifier les réglages.

Remarques relatives à l'écran conducteur 3D

L'écran conducteur 3D permet une représentation spatiale des contenus de l'écran conducteur. Le conducteur doit pour cela être détecté par la caméra conducteur.

Le système peut être perturbé ou ne pas fonctionner dans les situations suivantes:

- La caméra conducteur est désactivée ou ne fonctionne pas.
- Le conducteur est en dehors de la zone de détection de la caméra conducteur.
- Les conditions de fonctionnement ne sont pas réunies, par exemple en cas de température extérieure trop basse ou trop élevée.

Défaut de l'écran conducteur

▲ ATTENTION Risque d'accident en cas de défaut de l'écran conducteur

Lorsque l'écran conducteur est hors service ou que son fonctionnement est limité, vous ne recevez aucune information concernant, par exemple des limitations du fonctionnement, la vitesse, le rapport actuel ou l'état du frein de stationnement électrique.

Cela compromet la sécurité de fonctionnement.

- ▶ Arrêtez immédiatement le véhicule en tenant compte des conditions de circulation et immobilisez-le. Ne continuez pas de rouler.
- ▶ Prenez contact avec un atelier qualifié.
- ▶ Ne remorquez pas le véhicule, mais faites-le transporter.

Détection d'un défaut de l'écran conducteur

Les comportements suivants, entre autres, dénotent un défaut de l'écran conducteur:

- Alors que le véhicule est en marche, l'écran conducteur reste noir et aucun contenu n'est affiché.
- L'écran conducteur redémarre.
- Les contenus ne changent pas.
- Des valeurs telles que la vitesse ne sont plus affichées. En outre, divers voyants de contrôle et d'alerte sont affichés.

De plus, l'écran conducteur reste sans fonction même pendant une mise à jour.

Conduite à tenir en cas de défaut de l'écran conducteur

Lorsque l'écran conducteur est hors service ou que son fonctionnement est limité, arrêtez immédiatement le véhicule en tenant compte des conditions de circulation et immobilisez-le. Pour ce faire, il est recommandé de procéder comme suit:

- ▶ Arrêtez le véhicule en tenant compte des conditions de circulation.

- ▶ Continuez d'appuyer sur la pédale de frein alors que le véhicule est arrêté.
- ▶ Appuyez sur la touche **P** qui se trouve sur le levier sélecteur DIRECT SELECT.
- ▶ Serrez le frein de stationnement.
- ▶ Relâchez lentement la pédale de frein et assurez-vous que le véhicule est immobilisé.
- ▶ Maintenez la touche Start/Stop (→ page 250) appuyée pendant 3 secondes environ pour désactiver l'entraînement.
- ▶ Prenez immédiatement contact avec un atelier qualifié.
- ▶ Ne remorquez pas le véhicule, mais faites-le transporter.
- ▶ **i** Tenez également compte des remarques complémentaires relatives à l'arrêt du véhicule (→ page 250) ainsi que des remarques relatives au transport du véhicule (→ page 462, 465).

Utilisation de l'écran conducteur

⚠ ATTENTION Les systèmes d'information et les appareils de communication risquent de détourner votre attention

L'utilisation de systèmes d'information et d'appareils de communication intégrés au véhicule pendant la marche risque de détourner votre attention de la circulation. Vous risquez en outre de perdre le contrôle du véhicule.

- ▶ N'utilisez ces appareils que si les conditions de circulation le permettent.
- ▶ Si ce n'est pas le cas, arrêtez-vous en tenant compte des conditions de circulation et procédez à des entrées dans le système uniquement lorsque le véhicule est à l'arrêt.

Lorsque vous utilisez l'écran conducteur, tenez compte des dispositions légales en vigueur dans le pays où vous vous trouvez.

Navigation dans la barre de menus

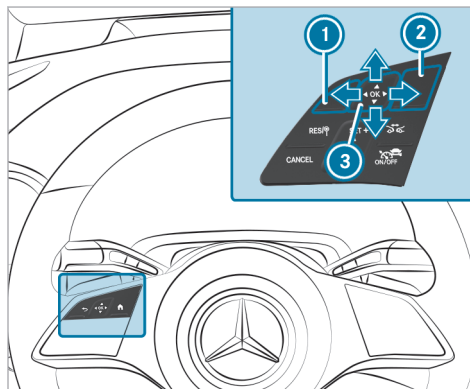

- ① Touche Retour
- ② Touche d'accès au menu principal
- ③ Touch Control

Les éléments de commande qui se trouvent à gauche sur le volant vous permettent de commander les contenus de l'écran conducteur. Vous pouvez naviguer parmi les contenus en effectuant un

mouvement de balayage avec un doigt sur le Touch Control ③ dans le sens vertical et horizontal. Appuyez sur le Touch Control pour confirmer la sélection.

① Pour une utilisation optimale, manipulez le Touch Control ③ à l'aide de l'extrémité de votre pouce. Réglage de la sensibilité du Touch Control dans l'écran central.

- ▶ Appuyez brièvement sur la touche du menu principal ②.
- ▶ Balayez du doigt sur le Touch Control ③ vers la gauche ou vers la droite pour choisir un menu.
- ▶ **Confirmation :** appuyez sur le Touch Control ③.

Menus sur l'écran conducteur

Remarques relatives aux menus sur l'écran conducteur

⚠ ATTENTION Les systèmes d'information et les appareils de communication risquent de détourner votre attention

L'utilisation de systèmes d'information et d'appareils de communication intégrés au véhicule pendant la marche risque de détourner votre attention de la circulation. Vous risquez en outre de perdre le contrôle du véhicule.

- ▶ N'utilisez ces appareils que si les conditions de circulation le permettent.
- ▶ Si ce n'est pas le cas, arrêtez-vous en tenant compte des conditions de circulation et procédez à des entrées dans le système uniquement lorsque le véhicule est à l'arrêt.

Lorsque vous utilisez l'écran conducteur, tenez compte des dispositions légales en vigueur dans le pays où vous vous trouvez.

Vous pouvez afficher les menus suivants par l'intermédiaire de la barre de menus sur l'écran conducteur:

- **Sportif**
- **Classique**
- **Navigation**
- **Assistance**
- **Offroad** (en fonction de l'équipement du véhicule)
- **Maintenance**

Dans certains menus, vous pouvez choisir entre différents contenus d'écran dans la zone d'affichage centrale.

Dans la plupart des menus, vous pouvez effectuer d'autres réglages pour les contenus d'écran spécifiques au menu sous **Options**.

Vous trouverez dans la notice d'utilisation numérique des informations complémentaires sur les possibilités de réglage et de sélection dans les menus.

Affichage du menu Sportif (hybrides rechargeables)

Ecran conducteur:

↪ **Sportif**

Dans le menu **Sportif**, d'autres informations concernant la puissance d'entraînement et la puissance récupérée du véhicule sont mises à disposition.

▶ Affichez le menu **Sportif** par l'intermédiaire de la barre de menus de l'écran conducteur.

ⓘ Lorsque vous appelez le menu **Sportif** dans la barre de menus de l'écran conducteur, le réglage des couleurs du menu est automatiquement appliqué au système multimédia MBUX.

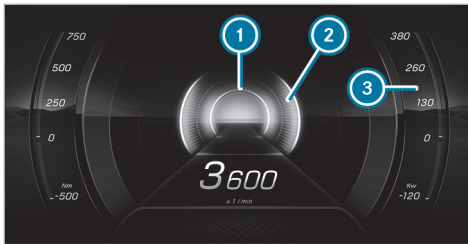

- ① Zone d'affichage de la puissance récupérée (récupération)
- ② Zone d'affichage de la puissance d'entraînement
- ③ Autre zone d'affichage de la puissance d'entraînement

Affichage tête haute

Fonctionnement de l'affichage tête haute

L'affichage tête haute projette par exemple différents contenus dans le champ de vision du conducteur.

Vous pouvez sélectionner différents contextes par l'intermédiaire de la barre de menus de l'affichage tête haute, par exemple :

- Minimal
- Sportif
- Standard
- Affichage ECO
- Réglages
- Mise en marche et arrêt de l'affichage tête haute

Le graphique suivant montre, à titre d'exemple, l'affichage tête haute. Vous pouvez sélectionner les contenus à afficher (→ page 349).

Contenus d'affichage de l'affichage tête haute avec navigation (9x3°)

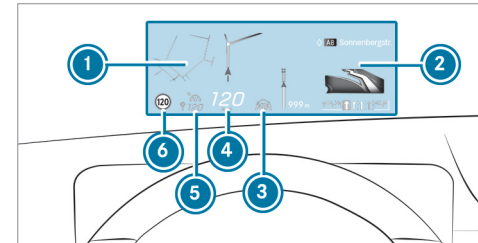

- ① Messages de navigation
- ② Messages de navigation (distance jusqu'au prochain événement qui concerne la circulation)
- ③ Etat de la direction active
- ④ Vitesse actuelle
- ⑤ Vitesse réglée dans le système d'aide à la conduite (par exemple TEMPOMAT)
- ⑥ Panneau de signalisation détecté (assistant de signalisation routière)

Si vous recevez un appel, un message  **Appel en attente** apparaît dans l'affichage tête haute et l'écran conducteur.

Limites système

La visibilité est influencée en particulier par les conditions suivantes:

- Position du siège
- Réglage de la position de l'image
- Luminosité ambiante
- Chaussée mouillée
- Objets qui se trouvent sur le cache d'écran
- Polarisation des lunettes de soleil

Fonctionnement de l'affichage tête haute

L'affichage tête haute projette, par exemple, différents contenus dans le champ de vision du conducteur.

Vous pouvez sélectionner différents contextes par l'intermédiaire de la barre de menus de l'affichage tête haute, par exemple:

- **Minimal**

- **Sportif**
- **Standard**
- **Offroad** (en fonction de l'équipement du véhicule)
- **Réglages**
- Activation et désactivation de l'**Affich. tête haute**

Contenus d'affichage de l'affichage tête haute avec navigation (9x3°)

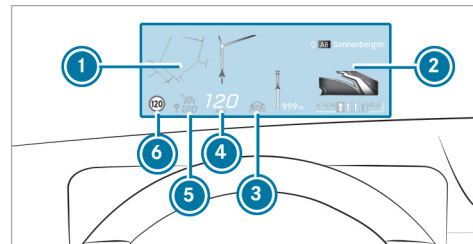

- ① Messages de navigation
- ② Messages de navigation (distance jusqu'au prochain événement qui concerne la circulation)
- ③ Statut Assistant directionnel actif
- ④ Vitesse actuelle
- ⑤ Vitesse réglée dans le système d'aide à la conduite (TEMPOMAT, parexemple)
- ⑥ Panneau de signalisation détecté (assistant de signalisation routière)

Si vous recevez un appel, le message  **Appel en attente** apparaît dans l'affichage tête haute et sur l'écran conducteur.

 L'appel s'affiche aussi sur l'écran central.

Limites système

La visibilité est influencée en particulier par les conditions suivantes:

- Position du siège
- Réglage de la position de l'image
- Luminosité ambiante
- Chaussée mouillée
- Objets qui se trouvent sur le cache d'écran
- Polarisation des lunettes de soleil

Utilisation de l'affichage tête haute

Sélection des contenus de l'affichage tête haute via la barre de menus sur l'écran conducteur

- ▶ Appuyez sur la touche du menu principal gauche .

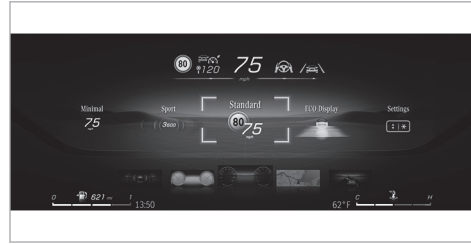

- ▶ **Sélection de la barre de menus de l'affichage tête haute**: effectuez un mouvement de balayage vers le haut sur le Touch Control.





Commutation entre les contenus de l'affichage tête haute

- ▶ Effectuez un mouvement de balayage vers la gauche ou la droite sur le Touch Control. Un aperçu des contenus sélectionnés s'affiche sur l'affichage tête haute.
- ▶ **Confirmation**: appuyez sur la touche .

Retour à l'écran conducteur

- ▶ Appuyez sur la touche  ou la touche .

Réglage de la position et de la luminosité

- ▶ Balayez vers la gauche ou la droite sur le Touch Control et sélectionnez **Réglages** dans la barre de menus de l'affichage tête haute.
- ▶ Appuyez sur le Touch Control. Les réglages actuels concernant la position et la luminosité sont affichés sous forme de graphique dans l'affichage tête haute ainsi que sur l'écran conducteur.
- ▶ **Réglage de la position**: effectuez un mouvement de balayage vers le haut ou le bas sur le Touch Control.
- ▶ **Réglage de la luminosité**: effectuez un mouvement de balayage vers la gauche ou la droite sur le Touch Control. Les réglages effectués pour la position et l'intensité de l'éclairage sont enregistrés automatiquement.
- ▶ Appuyez sur la touche  ou  pour quitter les réglages.

Mise en marche et arrêt de l'affichage tête haute

Ecran conducteur:



Activation

- ▶ Effectuez un mouvement de balayage vers le haut sur le Touch Control.
- ▶ Appuyez sur le Touch Control.

Désactivation

- ▶ Effectuez un mouvement de balayage vers le haut sur le Touch Control.
- ▶ Effectuez un mouvement de balayage sur le Touch Control et sélectionnez **Affich. tête haute.**
- ▶ Appuyez sur le Touch Control.

Véhicules équipés d'un réseau de bord 48 V

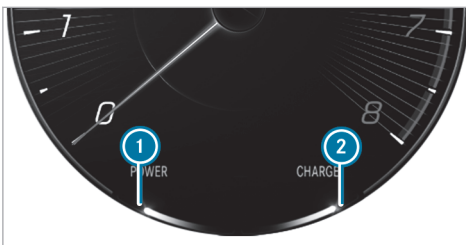

- ① Assistance de l'entraînement électrique
- ② Comportement de récupération du moteur électrique
- i En raison des différentes limites système, les valeurs indiquées peuvent temporairement légèrement différer de la valeur effective.

Fonctionnement de l'indicateur de puissance



- ① Début de la zone d'affichage POWER
- ② Fin de la zone d'affichage POWER
- ③ Etat de charge actuel de la batterie haute tension/autonomie restante
- ④ Puissance maximale récupérée
- ⑤ Début de la zone d'affichage de la puissance récupérée

L'indicateur de puissance comporte les fonctions suivantes:

- La plage ① - ② indique le taux de puissance électrique utilisé lorsque le mode de fonction-

nement électrique est activé. Le moteur thermique démarre lorsque 100 % de l'entraînement électrique est utilisé. En mode booster, l'assistance électrique de l'entraînement est affichée.

- La plage ④ - ⑤ indique le comportement de récupération et de charge obtenu par l'intermédiaire du moteur thermique.
- ① En raison des différentes limites système, la valeur ④ indiquée peut temporairement légèrement différer de la valeur effective.





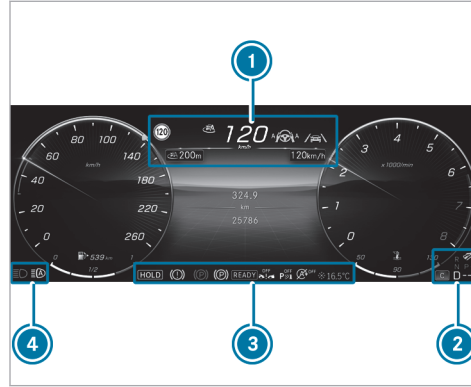

Vue d'ensemble des affichages d'état sur l'écran conducteur

Les affichages d'état relatifs aux systèmes d'aide à la conduite et aux systèmes de sécurité active se trouvent dans les champs d'affichage ① à ④.



- ① Détection des personnes (uniquement dans le graphique du système d'assistance)
- ② Assistant de stationnement actif disponible (→ page 325)
- ③ L'assistant de stationnement actif détecte la place de parking(→ page 325)
- ④

- ⑤ Assistant de stationnement PARKTRONIC désactivé (→ page 322)
- ⑥ TEMPOMAT (→ page 270)
- ⑦ Assistant de régulation de distance DISTRONIC actif (→ page 273)
- ⑧ Distance de consigne de l'assistant de régulation de distance DISTRONIC actif (→ page 273)
- ⑨ Freinage d'urgence assisté actif désactivé (→ page 296)
- ⑩ Freinage d'urgence assisté perturbé ou hors d'état de fonctionner (→ page 296)
- ⑪ Assistant directionnel actif (→ page 281)
- ⑫ Assistant de changement de voie actif (→ page 286)
- ⑬ Assistant de franchissement de ligne actif (→ page 306)
- ⑭ Assistant d'angle mort actif (uniquement dans le graphique du système d'assistance) (→ page 304)
- ⑮ READY Mode hybride rechargeable activé

-  Pédale d'accélérateur tactile
(→ page 217, 215, 211)
-  Générateur de sons sans fonction
(→ page 538)
-  Fonction Start/Stop ECO (→ page 209)
-  Fonction HOLD (→ page 264)
-  Assistant de feux de route adaptatifs
(→ page 164)
Assistant de feux de route adaptatifs Plus
(→ page 165)
-  Assistant d'encombrements actif
(→ page 281)
-  Alerte en cas de chaussée glissante

Véhicules équipés d'un assistant de signalisation routière : avertissements et panneaux de signalisation détectés (→ page 297).

Des informations importantes d'autres systèmes d'aide à la conduite peuvent temporairement masquer les panneaux de signalisation affichés.

Vue d'ensemble et utilisation

Remarques relatives au système multimédia MBUX

⚠ ATTENTION Les systèmes d'information et les appareils de communication risquent de détourner votre attention

L'utilisation de systèmes d'information et d'appareils de communication intégrés au véhicule pendant la marche risque de détourner votre attention de la circulation. Vous risquez en outre de perdre le contrôle du véhicule.

- ▶ N'utilisez ces appareils que si les conditions de circulation le permettent.
- ▶ Si ce n'est pas le cas, arrêtez-vous en tenant compte des conditions de circulation et procédez à des entrées dans le système uniquement lorsque le véhicule est à l'arrêt.

Lorsque vous utilisez le système multimédia, tenez compte des dispositions légales en vigueur dans le pays dans lequel vous vous trouvez.

Selon l'équipement, les fonctionnalités et la désignation de votre système multimédia MBUX peuvent différer de la description et des illustrations qui figurent dans la notice d'utilisation. Le guidage avec réalité augmentée, par exemple, n'est pas disponible dans toutes les variantes d'équipement.

! REMARQUE Température de surface élevée suite à une exposition directe au soleil de l'écran central/passager

La surface de l'écran est très foncée.

Si l'écran est exposé aux rayons du soleil, la surface peut devenir très chaude.

- ▶ Laissez refroidir l'écran avant de le toucher pendant une période prolongée s'il a été exposé au soleil.

i Les fonctions de votre système multimédia MBUX peuvent différer et dépendent des facteurs suivants:

- Marché
- Versions spécifiques au pays

- Conditions techniques

Les fonctions, services et prestations mis à disposition par Mercedes-Benz et/ou des fournisseurs tiers peuvent ne plus être disponibles à l'issue de la période contractuelle ou en raison des conditions techniques. Il n'existe donc aucun droit à la mise à disposition durable de fonctions, de services et de prestations.

Les fonctions décrites sont susceptibles d'être modifiées, optimisées et adaptées après la clôture de la rédaction.

Mercedes-Benz se réserve donc le droit de modifier les points suivants:

- Fonctions
- Services
- Prestations

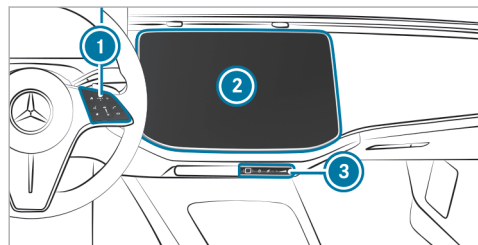

Pour ces raisons, l'équipement de votre véhicule peut différer de certaines descriptions et illustrations du système multimédia MBUX.

Vue d'ensemble du système multimédia MBUX



Véhicules équipés d'un écran central

- ① Touch Control et groupe de touches pour la commande du système multimédia MBUX
 - Utilisation du Touch Control
- ② Écran central avec fonctionnalité tactile pour le conducteur
 - Vue d'ensemble du Zero-Layer (→ page 357)
 - Affichage et utilisation du Zero-Layer (→ page 359)
 - Vue d'ensemble de l'écran d'accueil
 - Utilisation de l'écran tactile

- ③ Panneau de commande avec:
 -  Mise en marche et arrêt du système multimédia MBUX, allumage et extinction de l'écran central
 -  Désactivation et activation du son
 -  Réglage du volume sonore

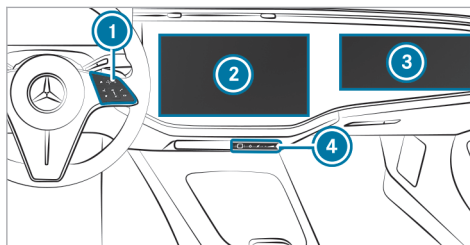



Véhicules équipés d'un super-écran MBUX

- ① Touch Control et groupe de touches pour la commande du système multimédia MBUX
 - Utilisation du Touch Control (→ page 362)
- ② Écran central avec fonctionnalité tactile pour le conducteur

- Vue d'ensemble du Zero-Layer (→ page 357)
- Affichage et utilisation du Zero-Layer (→ page 359)
- Vue d'ensemble de l'écran d'accueil (→ page 361)
- Utilisation de l'écran tactile (→ page 362)

- ③ Écran passager avec fonctionnalité tactile

- ④ Panneau de commande avec:
 -  Mise en marche et arrêt du système multimédia MBUX
 -  Désactivation et activation du son
 -  Réglage du volume sonore

Possibilités d'utilisation supplémentaires:

- Dialogue vocal avec l'assistant vocal MBUX
 - Utilisation de fonctions sans contact avec l'assistant intérieur MBUX
- L'interaction se fait alors de manière intelligente, réactive ou par des mouvements de la main ou de la tête.

- i** Vous trouverez de plus amples informations sur l'utilisation et sur les applications et services dans la notice d'utilisation numérique.

Écran passager (véhicules équipés d'un super-écran MBUX)

⚠ ATTENTION Risque d'accident et de blessure dû à un manque de vigilance du conducteur lorsque celui-ci regarde l'écran passager

Regarder l'écran passager pendant la marche peut détourner votre attention de la circulation. Vous risquez en outre de perdre le contrôle du véhicule. L'écran passager est exclusivement destiné au passager.

- ▶ Surveillez constamment les conditions de circulations réelles.
- ▶ Évitez de regarder l'écran passager pendant la marche.

L'écran passager est un écran tactile supplémentaire spécialement conçu pour le passager.

Conditions requises pour l'affichage du contenu des menus sur l'écran passager pendant la marche:

- Le passager est assis sur le siège passager.
- L'écran passager est allumé et n'affiche pas d'image décorative numérique.
- La caméra conducteur est activée (→ page 369).

Le symbole  est affiché dans la ligne indicatrice de l'état de l'écran central.

- La caméra conducteur détecte la tête et la direction du regard du conducteur.

L'écran passager affiche le contenu du système multimédia MBUX indépendamment de l'écran central. Selon l'application, la commande s'effectue indépendamment du conducteur. Des contenus étendus, par exemple la lecture de contenus multimédia, sont également disponibles pendant la marche, en fonction du marché.

- i** Même lorsque le véhicule est garé (boîte de vitesses en position ) , le passager peut utiliser l'écran passager.

Si le conducteur a quitté le véhicule pour une courte durée, par exemple pour faire des courses, il est également possible de commander l'écran passager.

En l'absence de passager, une image décorative numérique peut être affichée sur l'écran passager.

Fonction de protection visuelle de l'écran passager

La fonction de protection visuelle est une fonction pour le conducteur. Elle réduit la perception périphérique de l'écran passager.

Certains contenus de l'écran passager sont obscurcis exclusivement pour le conducteur.

Conditions requises pour l'activation de la fonction de protection visuelle:

- Le contenu affiché sur l'écran passager est bloqué pour le conducteur pendant la marche, par exemple la lecture de vidéos.
- Le système multimédia MBUX identifie les contenus à bloquer pour le conducteur et les bloque automatiquement.
- La caméra conducteur est activée.

Le symbole  est affiché dans la ligne indicatrice de l'état de l'écran central.

Lorsque la caméra conducteur est désactivée, la fonction de protection visuelle est désactivée.

- La caméra conducteur détecte la tête et le regard du conducteur en direction de l'écran passager. Si elle détecte pendant la marche que le conducteur a les yeux rivés trop longtemps sur l'écran passager, la luminosité de l'écran est réduite pour le passager pour les contenus à bloquer. Ces contenus sont ainsi masqués pour le conducteur. Un symbole apparaît en haut à droite de l'écran passager.

L'écran passager affiche à nouveau les contenus de manière habituelle dans les conditions suivantes:

- Le conducteur regarde à nouveau vers l'avant.
- Aucun contenu bloqué n'est affiché sur l'écran passager.

Protection antivol

Cet appareil a fait l'objet de mesures techniques afin de le protéger contre le vol. Pour de plus

amples informations sur la protection antivol, adressez-vous à un point de service Mercedes-Benz.

Zero-Layer

■ Fonction du Zero-Layer

- ① Votre logiciel peut être mis à jour ultérieurement vers une version plus récente.

Le Zero-Layer vous offre un contenu dynamique du système multimédia MBUX et permet un accès et un contrôle rapides des applications que vous utilisez. Si vous sélectionnez  sur l'écran central, la carte numérique apparaît avec les applications dans la zone d'affichage inférieure. Par rapport à l'écran d'accueil avec menu classique, les opérations nécessaires pour accéder aux applications sont réduites. Vous pouvez commuter entre le Zero-Layer et l'écran d'accueil avec menu classique.

Les applications peuvent être masquées dans la zone d'affichage et être à nouveau affichées.

Les modules et applications suivants sont disponibles sur le Zero-Layer:

- Module de navigation

Dans la vue étendue, vous pouvez, par exemple, afficher la vue d'ensemble de l'itinéraire, activer l'affichage des informations routières et effectuer des réglages pour [Vue](#) (carte), [Messages & signaux sonores](#) et [Itinéraire](#).

- Divertissement (médias, radio) et téléphone

Lorsque la zone d'affichage inférieure est affichée, les sources de divertissement sont toujours affichées.

Un téléphone portable doit être connecté au système multimédia MBUX pour que le téléphone puisse être affiché.

- Applications actives

Un programme de massage actif, par exemple, est affiché dans la zone d'affichage inférieure.

- Suggestions

Les suggestions sont affichées dans la zone d'affichage inférieure en fonction du contexte et de votre comportement utilisateur. Voici quelques exemples:

- Numéros composés
- Programmes de massage actifs
- Fonctions du véhicule
- Applications vocales en ligne
- Routines personnalisées

La fonction d'apprentissage du système reconnaît vos opérations typiques et vous propose de les exécuter automatiquement pour vous en tant que routine.

Les modules et applications sont d'abord affichés dans une vue réduite. En appuyant dessus, vous pouvez les commander ou ouvrir le menu associé (vue étendue).

Après une pression prolongée sur une suggestion, un menu contextuel s'ouvre dans lequel d'autres fonctions sont disponibles.

La fonction d'apprentissage peut être activée et désactivée pour les options .

■ Vue d'ensemble du Zero-Layer

Carte numérique et applications spécifiques à l'utilisateur (exemple)



- 1 Module de navigation (vue réduite)
- 2 Entrée de la destination
- 3 Recherche d'une place de stationnement
- 4 Affichage du centre de contrôle (tirez le repère vers le bas)
- 4 Ligne indicatrice de l'état
- 5 Affichage des réglages du profil utilisateur
- 6 Application active
- 7 Téléphone

Condition requise pour le téléphone: le téléphone portable est raccordé au système multimédia MBUX.



Pression brève: affichage de toutes les applications (→ page 359)

Pression longue: affichage de l'écran d'accueil avec menu classique

9 Sources de divertissement (médias, radio)

10 Suivi de l'itinéraire

par exemple feuille de route, recommandations de voie de circulation, gares de péage, image en 3D de la manœuvre imminente

Le Zero-Layer affiche la carte numérique et les applications spécifiques à l'utilisateur.

Les applications spécifiques à l'utilisateur suivantes sont affichées dans la zone d'affichage inférieure:

- Suggestions

Condition requise: les suggestions sont activées (→ page 371).

- Applications actives

par exemple un programme de massage
par exemple l'assistant de stationnement actif

- Téléphone 7
- Sources de divertissement 8
- Applications vocales en ligne

La zone d'affichage inférieure peut être masquée et affichée (→ page 359).

Informations relatives aux sources de divertissement

Vous pouvez commander les applications dans la vue réduite ou dans le menu (vue étendue) (→ page 359).

Exemples:

- Commande de la source média, par exemple pause/lecture, titre suivant, réglage d'une station
- Sélection d'un titre à partir de la liste de lecture actuelle ou d'une station à partir de la liste des stations
- Sélection d'une source média

La source média doit être connectée au système multimédia MBUX.

Informations relatives au téléphone

Pour utiliser les fonctions, les téléphones portables doivent être connectés au système multimédia MBUX.

Condition requise pour les suggestions: l'option **Appels & Messages** est activée dans les suggestions.

Exemples:

- Prise d'un appel et rappel d'un appel manqué
Les appels manqués sont affichés pour les téléphones portables connectés au système multimédia MBUX.
- Affichage des contacts et de la liste d'appels et appel d'un contact
- Utilisation des fonctions de communication
- Suggestions de contacts

Les contacts sont suggérés pour les téléphones portables connectés au système multimédia MBUX. Aucun contact n'est suggéré pour

les téléphones portables associés à un autre profil utilisateur.

- Rédaction d'un message à l'intention d'un contact (suggestion)
- Connexion d'un appareil par l'intermédiaire du gestionnaire d'appareils (suggestion)

Informations relatives aux applications actives

Vous disposez des fonctions suivantes:

- Commande d'un programme de massage
- Commande d'un programme ENERGIZING COMFORT

Suggestions concernant les fonctions confort et les fonctions du véhicule ainsi que la navigation

Condition requise: les options **Confort**, **Véhicule** et **Navigation** sont activées dans les suggestions.

- Commande d'un programme de massage
Le système multimédia propose un programme à une certaine heure, par exemple.

- Ouverture du couvercle de coffre

Condition requise: le véhicule est équipé de la fermeture confort du couvercle de coffre.

- Commande d'un programme ENERGIZING COMFORT
- Exécution des réglages du chauffage
- Activation et désactivation de l'assistant de stationnement PARKTRONIC
- Sélection des dernières destinations et des destinations parmi les favoris

Suggestions d'applications vocales en ligne

Condition requise: l'option **Services vocaux en ligne** est activée dans les suggestions.

Les applications vocales suggérées sont mises à disposition en ligne et sont basées sur vos saisies vocales précédentes.

Exemples:

- Quel temps fera-t-il demain?
- Mets les informations.
- Lance Geoquiz.
- Ouvre la porte de garage.

Suggestions d'activation des routines identifiées

Condition requise: l'option **Apprendre et suggérer** est activée dans les suggestions.

Les routines sont des actions qui se déroulent automatiquement dans certaines conditions. Voici un exemple de routine: à chaque fois que vous vous rendez au travail le matin (condition), le système multimédia MBUX doit régler un programme de massage spécifique (action). Les routines peuvent également exécuter différentes actions.

Affichage et utilisation du Zero-Layer

Affichage du Zero-Layer



Lorsque le véhicule a été mis en marche, le Zero-Layer est affiché avec la carte numérique. La navigation est activée.

▶ **Depuis une autre application:** appuyez sur la touche  qui se trouve à droite sur le volant.

ou

▶ Appuyez sur .

Commande des applications dans la vue réduite (exemples)

▶ **Médias:** pour lire le titre précédent ou suivant, appuyez sur  ou .

▶ **Prise d'un appel ou rappel d'un appel manqué:** appuyez sur le contact.

Une fois la connexion établie, les fonctions de communication sont disponibles.

▶ **Fin d'un appel:** appuyez de nouveau sur le contact.

▶ **Réponse à un message:** appuyez sur un message et dictez le message en utilisant l'assistant vocal MBUX.

▶ **Lancement d'un programme de massage:** appuyez sur l'application et lancez le programme de massage.

▶ **Sélection d'une dernière destination:** appuyez sur l'application et sélectionnez l'une des dernières destinations.

▶ **Sélection d'une destination parmi les favoris:** appuyez sur l'application et sélectionnez la destination.

Masquage et affichage de la zone d'affichage présentant les applications

▶ **Masquage:** faites glisser les applications vers le bas.

► **Affichage :** tirez le repère situé au-dessus de  vers le haut.

ou

► Sélectionnez .

ou

► Appuyez sur la touche  qui se trouve à droite sur le volant.

Module de navigation (vue étendue)

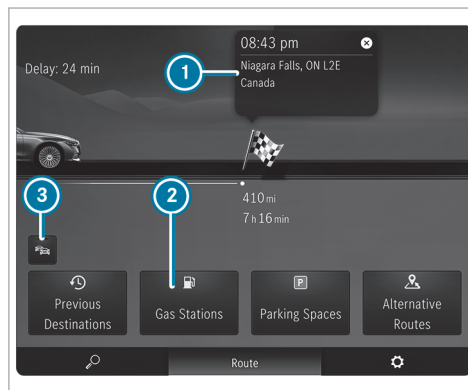

Guidage activé (exemple)

- 1 Destination
- 2 Recherche d'une station-service
- 3 Activation et désactivation de l'affichage des informations routières

► Appuyez sur le module de navigation (→ page 357).

► Sélectionnez **Itinéraire** dans la barre de menus inférieure.

Utilisation d'un menu dans la zone d'affichage inférieure (exemple: programme de massage activé)

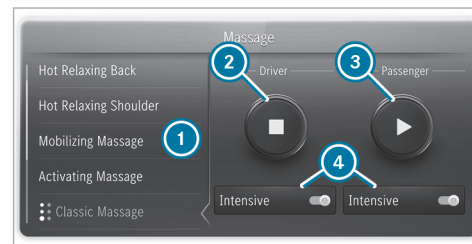

- 1 Sélection d'un programme de massage
- 2 Lancement ou arrêt du programme pour le conducteur

- ③ Lancement ou arrêt du programme pour le passager
- ④ Réglage de l'intensité du massage pour le siège conducteur ou passager
- ▶ Appuyez sur l'application.
La vue étendue de l'application apparaît.
- ▶ **Fermeture du menu** : sélectionnez .



Ouverture et fermeture du menu contextuel d'une suggestion

- ▶ Appuyez longuement sur une suggestion.
Le menu contextuel s'ouvre et affiche, par exemple, l'option **Ne plus proposer**.
- ▶ **Fermeture** : balayez vers le bas.



Retrait d'une suggestion de la zone d'affichage

- ▶ Faites glisser la suggestion vers le haut.

Affichage de toutes les applications

- ▶ Appuyez brièvement sur .
- Les applications disponibles sont affichées.
- ▶ **Masquage des applications** : appuyez de nouveau brièvement sur .





Commutation entre le Zero-Layer et l'écran d'accueil avec menu classique

- ▶ Appuyez longuement sur .
- L'écran d'accueil avec menu classique apparaît.
- ▶ **Retour au Zero-Layer** : appuyez longuement sur .

Vue d'ensemble de l'écran d'accueil



- ① Ligne indicatrice de l'état
- ② Affichage du centre de contrôle: tirez le repère vers le bas
- ③ Affichages dans la ligne indicatrice de l'état

- ④ Affichage des paramètres du profil utilisateur et changement d'utilisateur
- ⑤ Affichage d'une application
- ⑥ Accès rapides de l'application
- ⑦ Menu principal
 -  Affichage du menu précédent
 -  Pression longue: commutation entre l'écran d'accueil et le Zero-Layer
 -  Titre précédent ou station précédente
 -  Titre suivant ou station suivante

- ⑧ Pendant un appel, la durée de l'appel est affichée dans le menu principal ⑦.

Pour commuter entre l'écran d'accueil et le Zero-Layer, vous pouvez également appuyer longuement sur la touche  située à droite sur le volant.

Lorsque vous tirez le repère ② vers le bas, le centre de contrôle apparaît.

Le centre de contrôle vous permet d'afficher les fonctions suivantes:

- Centre de notifications
- Accès rapide au véhicule

Utilisation du système multimédia MBUX

A l'aide du Touch Control

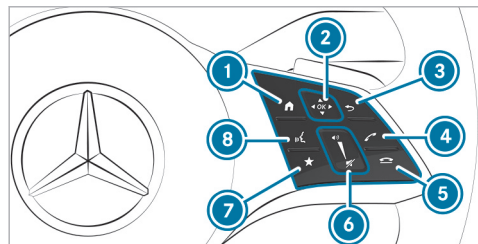

- ① Affichage de l'écran d'accueil
- ② Touch Control
 - Balayage dans le sens de la flèche (navigation)
 - Pression (confirmation)
- ③ Retour à l'affichage précédent
- ④ Lancement ou prise d'un appel
- ⑤ Refus d'un appel ou fin de communication

- ⑥ Augmentation du volume sonore: balayage vers le haut
Diminution du volume sonore: balayage vers le bas
 - Coupure du son: pression
- ⑦ Affichage des favoris du téléphone
- ⑧ Démarrage de l'assistant vocal MBUX

La navigation à l'intérieur des menus et des listes s'effectue par **balayage à un doigt** sur la surface tactile du Touch Control ②, par exemple:

- ▶ **Entrée de caractères**: sélectionnez un caractère à l'aide du clavier, puis appuyez sur le Touch Control ②.
- ▶ **Sélection d'une option de menu**: naviguez dans les listes, puis appuyez sur le Touch Control ②.
- ▶ **Déplacement de la carte numérique**: effectuez un mouvement de balayage dans la direction de votre choix.

A l'aide de l'écran tactile

Les touches suivantes sont disponibles dans le panneau de commande sous l'écran central:

- Mise en marche et arrêt du système multimédia MBUX
- Désactivation et activation du son
- Réglage du volume sonore

Appuyez sur ou sur ou effleurez la touche.

- ▶ **Sélection d'un point de menu ou d'une entrée**: appuyez sur un symbole ou sur une entrée.
- ▶ **Agrandissement de l'échelle de la carte**: appuyez brièvement 2 fois de suite à l'aide d'un doigt.
- ▶ **Réduction de l'échelle de la carte**: appuyez brièvement avec 2 doigts.
- ▶ **Entrée de caractères par l'intermédiaire du clavier**: appuyez sur une touche.
- ▶ **Naviguez dans les menus**: balayez du doigt vers le haut, le bas, la gauche ou la droite.

- ▶ **Entrée de caractères grâce à la fonction de reconnaissance de l'écriture manuscrite :** traitez le caractère sur l'écran tactile à l'aide d'un doigt.
- ▶ **Agrandissement ou réduction de l'échelle de la carte :** écartez ou rapprochez 2 doigts l'un de l'autre.
- ▶ **Agrandissement ou réduction d'une partie d'un site Internet :** écartez ou rapprochez 2 doigts l'un de l'autre.
- ▶ **Rotation de la carte numérique :** tournez 2 doigts vers la gauche ou vers la droite.
- ▶ **Déplacement de la carte numérique :** appuyez sur l'écran tactile et faites glisser votre doigt dans la direction souhaitée.
- ▶ **Enregistrement d'une destination à partir de la carte numérique :** appuyez sur l'écran tactile et maintenez la pression jusqu'à ce qu'un message apparaisse.
- ▶ **Réglage du volume sonore sur une échelle :** appuyez sur l'écran tactile et faites glisser votre doigt vers la gauche ou vers la droite.

- ▶ **Affichage d'un menu global dans les applications :** appuyez sur l'écran tactile et maintenez la pression jusqu'à ce que le menu **Options** apparaisse.

Fonctionnement de l'assistant vocal MBUX

⚠ ATTENTION Les systèmes d'information et les appareils de communication risquent de détourner votre attention

L'utilisation de systèmes d'information et d'appareils de communication intégrés au véhicule pendant la marche risque de détourner votre attention de la circulation. Vous risquez en outre de perdre le contrôle du véhicule.

- ▶ N'utilisez ces appareils que si les conditions de circulation le permettent.
- ▶ Si ce n'est pas le cas, arrêtez-vous en tenant compte des conditions de circulation et procédez à des entrées dans le système uniquement lorsque le véhicule est à l'arrêt.

Pour votre propre sécurité, respectez impérativement les remarques suivantes lors de l'utilisation des appareils de communication mobiles et en particulier de votre système de commande vocale :

- Tenez compte des dispositions légales en vigueur dans le pays dans lequel vous vous trouvez.
- Si vous utilisez le système de commande vocale dans une situation d'urgence, votre voix pourrait se modifier et votre communication téléphonique, par exemple pour un appel d'urgence, pourrait donc être retardée inutilement.
- Familiarisez-vous avec les fonctions du système de commande vocale avant de prendre la route.

L'assistant vocal MBUX permet d'utiliser les fonctions du véhicule et les différents domaines du système multimédia MBUX par le biais de commandes vocales. L'assistant vocal MBUX est opérationnel environ 30 secondes après avoir mis le véhicule en marche et peut être utilisé depuis tous les sièges. Vous trouverez de plus amples

informations sur les commandes vocales ainsi que des exemples dans la notice d'utilisation numérique.

L'assistant vocal MBUX vous permet, en fonction de l'équipement du véhicule, d'utiliser les fonctions suivantes:

- Téléphone
- SMS et E-mail
- Navigation
- Radio et Médias
- Fonctions du véhicule
- Fonctions en ligne

Vous disposez de l'ensemble des fonctionnalités du système de commande vocale uniquement si la commande vocale en ligne est activée.

Dialogue interactif

Démarrage du dialogue

► Dites Hey Mercedes pour activer l'assistant vocal MBUX. L'activation vocale doit être activée dans le système multimédia.

ou

► Appuyez sur la touche  du volant multifonction. Une onde bleue apparaît sur le système multimédia MBUX. Le dialogue peut être lancé.

Vous pouvez dialoguer avec l'assistant vocal MBUX en utilisant des phrases entières en langage courant. L'activation vocale peut également être directement combinée avec une commande vocale, par exemple Hey Mercedes, quelle est la vitesse maximale ici?

Affichage de l'aide

► Informations relatives à l'assistant vocal MBUX: dites Hey Mercedes, que peux-tu faire?

Utilisation des fonctions (exemples)

- **Utilisation de la navigation:** Y a-t-il une aire de repos le long de l'itinéraire?
- **Utilisation du téléphone:** Appelle mon père.
- **Réglage de la langue système en anglais (commande rapide):** Change language to English.

- **Utilisation de la radio:** Montre-moi la liste des stations.
- **Utilisation des médias:** Active la lecture aléatoire.
- **Utilisation des fonctions du véhicule:** Règle le chauffage de siège sur 2.
- **Utilisation des fonctions en ligne:** Quelle heure est-il à Sydney?
- **Questions sur le véhicule:** Est-ce que j'ai l'assistant d'angle mort?

Vue d'ensemble de l'assistant intérieur MBUX

⚠ ATTENTION Risque de blessure dû aux rayons laser de la caméra

Ce produit utilise un système laser de classe 1. Si vous ouvrez le boîtier ou si celui-ci est endommagé, les rayons laser risquent d'endommager votre rétine.

► N'ouvrez en aucun cas le boîtier.

► Confiez toujours les travaux de maintenance et les réparations à un atelier qualifié.

Ce produit est conforme aux dispositions de la réglementation 21 CFR 1040.10 et 1040.11 de la FDA, à l'exception des déviations en adéquation avec la notice Laser N° 50 de la FDA datée du 24 juin 2007.

- ❶ La caméra capture des données d'image pour les applications telles que la détection du corps, de la tête et de la main. La caméra transforme les données d'image en métadonnées. Aucune donnée d'image n'est donc enregistrée. Les données sont traitées uniquement dans le véhicule et ne sont pas transmises en dehors du véhicule.
- ❶ Lorsque vous démarrez le véhicule, l'assistant intérieur MBUX est automatiquement activé. Vous pouvez activer ou désactiver l'assistant intérieur.

L'assistant intérieur MBUX détecte la présence des occupants avant au moyen de caméras laser 3D. L'assistant interprète les mouvements natu-

rels des mains, de la tête et du corps des occupants du véhicule, soit contextuellement, soit à leur demande explicite. L'assistant peut ainsi déclencher automatiquement les fonctions de l'habitacle et fournir une assistance si la situation l'exige.

L'assistant reconnaît les interactions du conducteur et du passager.

Les applications sont disponibles aux conditions suivantes:

- L'assistant intérieur MBUX est activé.
- Le système multimédia MBUX est en marche.

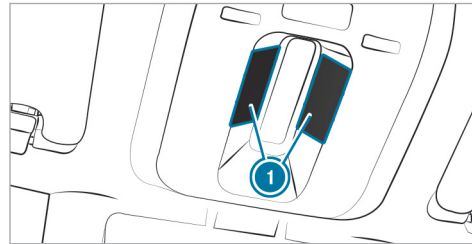

Les caméras ❶ se trouvent dans l'unité de commande au toit.

L'assistant prend en charge les fonctions du véhicule et d'infodivertissement sur 3 niveaux d'interactions:

- INTELLIGENTE
L'assistant détecte automatiquement les occupants du véhicule et active les fonctions.
- REACTIVE
L'assistant reconnaît le langage corporel naturel d'un occupant du véhicule et exécute automatiquement les fonctions adaptées à la situation.
- SANS CONTACT
L'occupant du véhicule demande activement une fonction avec un mouvement de la main.

L'assistant offre des fonctions sur les thèmes suivants:

- SECURITE
L'assistant aide les occupants du véhicule lors de l'utilisation des systèmes de retenue.

- CONFORT

L'assistant augmente le confort en automatisant les fonctions de l'habitacle et en prenant en charge l'interaction naturelle avec le véhicule.

- INFODIVERTISSEMENT

L'assistant facilite l'utilisation des fonctions d'infodivertissement.

Limites système, messages d'écran et remarques relatives à la résolution des problèmes

Les messages de défaut sont affichés sur l'écran central, par exemple.

Le système peut être perturbé ou ne pas fonctionner dans les situations suivantes:

- La caméra située dans l'unité de commande au toit peut chauffer lors de son utilisation. La caméra peut alors se désactiver temporairement, notamment en cas d'utilisation prolongée ou lorsque la température extérieure est élevée.

Ne touchez ou ne couvrez pas la caméra. Attendez que la caméra ait refroidi et qu'elle soit de nouveau disponible.

Le message **Assistant intérieur moment indisponible. Notification à suivre.** apparaît.

Vous recevez une notification lorsque la caméra est de nouveau disponible.

- La caméra est masquée, encrassée, embuée ou rayée.

Avant de nettoyer le cache de caméra, attendez que la caméra ait refroidi.

Le message **Pas dispo. pr l'instant, cf. notice d'utilisation** apparaît.

Nettoyez l'extérieur du cache de caméra avec un chiffon en coton sec ou humide. N'utilisez pas de chiffon en microfibre. Ne retirez **pas** le cache lors du nettoyage.

- Un occupant du véhicule est très grand. Les vêtements portés (gants, chapeau, foulard, couleur des vêtements) ou les objets portés (montre avec un grand écran, par exemple) peuvent compromettre le champ de vision de la caméra. Ou la zone de détection de la caméra est limitée.

Aucun message n'apparaît.

Dégagez le champ de vision de la caméra.

Les objets situés dans la zone de détection de la caméra peuvent limiter le champ de vision de la caméra. Veillez à ce qu'aucun objet ne pende au rétroviseur intérieur, par exemple.

- L'assistant intérieur MBUX est défectueux.

Le message **Assistant intérieur non disponible. Contactez votre atelier Mercedes-Benz.** apparaît.

Rendez-vous dans un point de service Mercedes-Benz.

Allumage et extinction de l'éclairage de lecture et de recherche

Conditions requises

- **Pour l'éclairage de lecture :**
 - Le mouvement de la main est exécuté sous le rétroviseur intérieur pour le conducteur et le passager.
- **Pour l'éclairage de recherche :**
 - La fonction est disponible lorsqu'il fait sombre dans le véhicule.

- Le siège passager est inoccupé ou un enfant est installé dans un système de retenue pour enfants.
- Le mouvement de la main est exécuté par le conducteur dans la zone d'interaction au-dessus du siège passager.

Allumage et extinction de l'éclairage de lecture



Exécution de la commande de l'éclairage de lecture pour le conducteur et le passager

- ▶ Déplacez votre main de haut en bas sous le rétroviseur intérieur.
L'éclairage de lecture est allumé ou éteint.

Allumage et extinction de l'éclairage de recherche

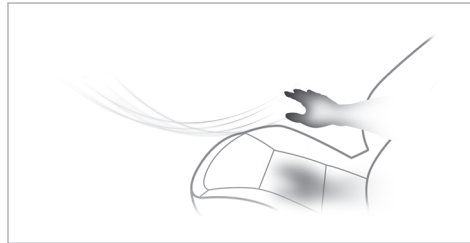

Zone d'interaction pour l'activation de l'éclairage de recherche

- ▶ **Allumage :** faites un mouvement de la main vers le siège passager.
L'éclairage de recherche s'allume automatiquement pour le conducteur.
- ▶ **Extinction :** retirez votre main du siège passager.
L'éclairage de recherche s'éteint de nouveau.

Présélection automatique des rétroviseurs extérieurs (CONFORT/réactive)

Jusqu'à présent, pour régler les rétroviseurs extérieurs, le rétroviseur souhaité était sélectionné par l'intermédiaire d'une touche de présélection située sur la porte conducteur.

Avec l'assistant intérieur MBUX, le rétroviseur à régler est présélectionné automatiquement par le mouvement naturel de la tête vers la gauche ou la droite. Lorsque la main effleure la touche de réglage du rétroviseur extérieur, le voyant LED situé sous la touche du côté du rétroviseur présélectionné s'allume.

Réglez la position du rétroviseur activé par l'intermédiaire de la touche.

- ① La présélection des rétroviseurs extérieurs par l'intermédiaire des touches reste possible. Pour de plus amples informations sur le réglage des rétroviseurs extérieurs, voir (→ page 174).
- ① La caméra conducteur est également utilisée pour cette application.

- ❗ Si l'assistant intérieur MBUX n'est pas disponible, la fonction n'est pas prise en charge.

Fonctionnement de la caméra conducteur

Selon l'équipement, la caméra conducteur se trouve dans l'écran conducteur ou dans la bande de buses.

Selon l'équipement, la caméra conducteur peut être une caméra mono ou une caméra stéréo.

La caméra conducteur surveille les caractéristiques suivantes:

- la position de la tête
- la direction du regard
- le comportement de fermeture des paupières
- le visage du conducteur

- ❗ La caméra conducteur est automatiquement activée à chaque fois que le véhicule est ouvert avec la clé.
L'état actuel de la caméra conducteur  est indiqué dans la ligne indicatrice de l'état de l'écran central.

- ❗ La caméra conducteur capture des données d'image pour les applications telles que le système ATTENTION ASSIST et la reconnaissance faciale.

La caméra transforme les données d'image en métadonnées. Aucune donnée d'image n'est donc enregistrée. Les données sont uniquement traitées dans le véhicule et ne sont pas transmises en dehors du véhicule.

La caméra conducteur doit être configurée avant de pouvoir être utilisée pour la reconnaissance faciale (→ page 371).

Limites système

Le système peut être perturbé ou ne pas fonctionner dans les situations suivantes:

- La caméra est masquée ou encrassée, embuée ou rayée.
- Le visage et/ou les yeux du conducteur sont masqués.
- Le conducteur porte une paire de lunettes ne laissant pas passer les rayons infrarouges.

Messages d'écran

Dans les situations suivantes, des messages d'écran peuvent apparaître:

- lorsque la caméra conducteur ne fonctionne pas
La caméra conducteur est défectueuse.
Le message **Caméra conducteur ne fonctionne pas** cf. [notice d'utilisation](#) apparaît.
- lorsque la vision de la caméra conducteur sur le conducteur est bloquée en raison de la position actuelle du volant et du siège
Le message **Modifier la position du volant et du siège jusqu'à ce que 6 points soient visibles en haut de l'écran** apparaît.
- lorsque la vision de la caméra conducteur est réduite ou limitée
Le message **Mauvaise visibilité de la caméra sur le conducteur Fonctions concernées: cf. notice d'utilisation** apparaît.
Le message peut apparaître dans les cas suivants, par exemple:

- La vision de la caméra est masquée, par exemple par le port d'un foulard ou d'un bonnet.
- Le conducteur porte une paire de lunettes ne laissant pas passer les rayons infrarouges.
- Lorsque les cheveux cachent partiellement les yeux, par exemple lorsque vous portez une longue frange.
- En cas de fort ensoleillement. La caméra conducteur ne peut pas distinguer les yeux du conducteur si le contraste clair-obscur est trop important.
- Lorsqu'une main ou les 2 mains reposent sur le haut du volant (position 12 h).

Remarques relatives à l'entretien

Tenez compte des remarques relatives à l'entretien de l'intérieur du véhicule pour l'écran (→ page 437).

Activation et désactivation de la caméra conducteur

Système multimédia:

→  ► Réglages ► Système
► Assistants intelligents

A chaque mise en marche du véhicule, la caméra conducteur est déjà automatiquement activée.

► Sélectionnez **ON** ou **Désactivé**.

Lorsque la caméra conducteur est désactivée ou que le message **Mauvaise visibilité de la caméra sur le conducteur** Fonctions concernées: cf. [notice d'utilisation](#) apparaît, les fonctions suivantes ne sont pas disponibles ou seulement de manière limitée:

- l'écran conducteur 3D (caméra stéréo unique) (→ page 343)
- la détection de micro-sommeil et de distraction du système ATTENTION ASSIST (→ page 268)
- la reconnaissance faciale

Cette fonction sert de capteur pour l'authentification et le déverrouillage du profil utilisateur et des applications protégées (→ page 371).

- la présélection d'un rétroviseur extérieur
Cette fonction permet de présélectionner automatiquement par le mouvement naturel de la tête vers la gauche ou la droite le rétroviseur extérieur à régler (→ page 174).

Informations relatives aux utilisateurs, suggestions et favoris

⚠ ATTENTION Risque de coincement lors du réglage du siège conducteur après sélection d'un profil conducteur

La sélection d'un profil utilisateur peut déclencher le réglage du siège conducteur sur la position mémorisée pour ce profil utilisateur. Vous ou d'autres occupants du véhicule pourriez alors être blessés.

► Veillez à ce que personne ne se trouve dans la zone de déplacement du siège pendant le réglage du siège conducteur

par l'intermédiaire du système multimédia.

Si une personne risque d'être coincée, interrompez immédiatement la procédure de réglage:

▶ a) Appuyez brièvement sur le message d'alerte sur l'écran central.

ou

▶ b) Appuyez sur l'une des touches de position de la fonction mémoire ou actionnez un contacteur de réglage du siège de la porte conducteur. La procédure de réglage s'arrête.

Le siège conducteur est équipé d'une protection contre le contact depuis l'arrière.

Si la porte conducteur est ouverte, le siège conducteur ne sera **pas** réglé lorsque vous rappelez un profil conducteur.

Profils utilisateur et contenus spécifiques aux utilisateurs

Conditions requises pour le propriétaire du véhicule:

- Vous avez un compte utilisateur Mercedes me.
- Vous avez un code PIN Mercedes me.
- Vous avez accepté les conditions d'utilisation.
- Le véhicule est associé à un compte utilisateur Mercedes me.

i Si l'une des conditions requises énumérées est manquante ou si aucun profil utilisateur n'a été sélectionné, les données décrites ci-dessous seront enregistrées dans le véhicule en tant que réglage par défaut. Les réglages par défaut peuvent être modifiés par tous les utilisateurs du véhicule.

Les réglages personnels de l'utilisateur concerné sont enregistrés dans un profil utilisateur. Lorsque le véhicule est utilisé par plusieurs personnes, un utilisateur peut paramétrer son profil sans modifier les réglages des autres utilisateurs.

i Certains réglages s'appliquent à l'ensemble du véhicule et sont affichés dans tous les profils utilisateur, par exemple l'éclairage d'ambiance et les réglages actuels de la navigation. Ils appartiennent initialement au conducteur, mais peuvent également être modifiés par les autres occupants du véhicule dans leur profil utilisateur.

Vous pouvez personnaliser un profil utilisateur dans le véhicule à l'aide de l'assistant de configuration ou via les réglages de votre profil utilisateur. Vous pouvez configurer certains paramètres tels que le code PIN Mercedes me et une photo de profil dans l'application Mercedes me ou sur le portail Mercedes me.

i Si le profil utilisateur est téléchargé pendant la marche, il ne peut pas être configuré via l'assistant de configuration.

Les contenus spécifiques aux utilisateurs et les applications contenant des données personnelles sont protégés par différents niveaux de sécurité. Pour accéder aux contenus protégés, il est possible d'utiliser le code PIN Mercedes me et, selon l'équipement du véhicule, des capteurs biométriques.

Pour accéder aux contenus protégés, le code PIN Mercedes me et, selon l'équipement du véhicule, des capteurs biométriques sont utilisés.

- ❶ Le niveau de sécurité est déterminé par le système multimédia et calculé à partir de la combinaison de toutes les entrées des capteurs. Certains niveaux de sécurité ne peuvent pas être désactivés.
- ❷ Lorsqu'un profil utilisateur est activé, les systèmes de confort personnalisés suivants, par exemple, peuvent être ajustés ou leurs réglages peuvent être chargés:
 - Siège
 - Eclairage d'ambiance
 - Rétroviseurs extérieurs
 - Stores
 - Réglages de la climatisation

Si le profil utilisateur est activé pendant la marche, le siège conducteur n'est pas ajusté.

En fonction de l'équipement du véhicule, vous pouvez mémoriser les réglages suivants en tant qu'utilisateur:

- Réglage du siège conducteur, du volant et des rétroviseurs
- Climatisation
- Eclairage d'ambiance
- Radio (y compris liste des stations)
- Suggestions

Cette fonction est un équipement on-demand (→ page 31): si la clé du véhicule est associée au profil utilisateur, ce dernier est préactivé lorsque vous déverrouillez le véhicule ou lorsque vous approchez dans le cas d'un véhicule équipé de KEYLESS-GO. Les réglages de l'éclairage, des rétroviseurs et du siège sont effectués. Pour utiliser un profil utilisateur ou une application, la clé du véhicule sert également de capteur pour l'autorisation.

Suggestions

Le véhicule peut retenir les habitudes d'utilisation du conducteur. Il offre alors des suggestions de

destinations, de numéros de téléphone et de préférences musicales. Les conditions requises sont la sélection d'un utilisateur, votre accord pour la saisie des données et suffisamment de données collectées.

Configuration d'un profil utilisateur

Conditions requises

- Le véhicule est à l'arrêt.

Système multimédia:



➤ Sélectionner un utilisateur

Ajout d'un utilisateur

- ▶ Sélectionnez **+** **Ajouter un utilisateur**. Un code QR est généré.
- ▶ Scannez le code QR affiché avec l'application Mercedes me ou un quelconque scanner de code QR sur un appareil mobile. Si l'application Mercedes me n'est pas encore installée sur votre appareil mobile, vous êtes redirigé vers le Store de votre appareil mobile.

- ▶ Suivez les instructions affichées dans l'application.
Le véhicule est associé à votre compte utilisateur Mercedes me. Cela crée automatiquement votre profil utilisateur dans le véhicule.
Si seul votre profil utilisateur est disponible, il est automatiquement chargé.
Si plusieurs profils utilisateur sont disponibles, vous êtes dirigé vers la sélection de l'utilisateur.
Si le véhicule est à l'arrêt, l'assistant de configuration démarre automatiquement après la sélection de l'utilisateur.

Protection des contenus et des applications spécifiques aux utilisateurs

Lorsque vous ajoutez un nouvel utilisateur, la protection d'accès est déjà activée pour le profil utilisateur. Le code PIN Mercedes me et, selon l'équipement du véhicule, des capteurs biométriques sont disponibles pour l'accès. Les capteurs biométriques doivent être programmés dans le véhicule. L'authentification se fait en tenant compte de tous les capteurs programmés et disponibles.

Les contenus et les applications spécifiques aux utilisateurs suivants, par exemple, sont protégés:

- Sélection de l'utilisateur et paramètres du profil utilisateur
- Capteurs biométriques
La programmation des capteurs biométriques
Pour l'enregistrement et la modification des données biométriques, voir la section suivante.
- Suggestions
Les données et la détermination des destinations, sources média, stations radio, contacts et messages les plus probables
- ENERGIZING COACH
Les données médicales enregistrées et leur évaluation
- Service de stationnement
Les procédures de paiement
- Mercedes me Store
L'achat de services

- Activations système des fonctions payées du véhicule

Dans les cas suivants, il vous sera demandé de vous authentifier ou de vous réauthentifier à l'aide d'un capteur ou du code PIN Mercedes me:

- lors de la sélection d'un profil utilisateur protégé
 - lors de l'affichage d'une fonction nécessitant une protection spéciale
 - lorsque les capteurs biométriques fournissent des informations insuffisantes ou contradictoires
 - lorsque le système multimédia ne fait plus confiance à un capteur
 - lorsque la boucle de ceinture et la porte au niveau d'un siège sont ouvertes et qu'une fonction nécessitant une protection spéciale est sollicitée
- i** La reconnaissance faciale pour une nouvelle authentification au niveau du siège conducteur n'est possible qu'une fois que la porte ou la boucle de ceinture a été refermée.

- ▶ Désactivez ou activez **Protection des contenus**.
- ▶ Désactivez ou activez **Protection d'accès**.
- ⓘ Lorsque la protection d'accès est désactivée, votre profil utilisateur peut être consulté depuis chaque siège et des modifications peuvent être apportées.
- ⓘ La protection d'accès est activée ou désactivée en fonction du véhicule.
- ⓘ Veuillez tenir compte du fait que l'authentification est nécessaire pour certaines fonctions et ne peut donc pas être entièrement désactivée.

Programmation, modification et effacement de la reconnaissance biométrique

Les modèles de données biométriques sont mémorisés dans les capteurs du véhicule. Lorsqu'une reconnaissance a été enregistrée, ce capteur contribue à l'authentification sur le système multimédia.

- ▶ Sélectionnez **Protection des contenus**.
- ▶ Sélectionnez **Reconnaissance faciale**.

- ⓘ Si nécessaire, authentifiez-vous sur le système multimédia.

Configuration de la reconnaissance faciale

- ▶ Fermez la porte conducteur ou bouclez la ceinture de sécurité du siège conducteur.
- ▶ Suivez les instructions données par le système. Votre visage est scanné. Un message sur l'écran conducteur ou central vous indique si la reconnaissance faciale a réussi. Vous pouvez déverrouiller votre profil utilisateur et les applications protégées grâce à la reconnaissance faciale.

Effacement des données biométriques

- ▶ Appuyez sur  à droite de **Reconnaissance faciale**.
- ▶ Sélectionnez **Oui**.

Affichage de l'assistant de configuration

- ▶ Sélectionnez **Profil**.
- ▶ Sélectionnez **Assistant de configuration**.

- ▶ Suivez les instructions de l'assistant de configuration.

Effacement du profil utilisateur

- ▶ Sélectionnez **Profil**.
- ▶ Sélectionnez **Effacer**.
- ▶ Sélectionnez **Effacer le profil utilisateur**.
- ⓘ Votre compte utilisateur Mercedes me et vos données personnelles sont conservés dans l'écosystème Mercedes me.

Rétablissement des réglages d'usine du profil utilisateur

- ▶ Sélectionnez **Profil**.
- ▶ Sélectionnez **Réinitialiser**.
- ▶ Sélectionnez **Oui**.
- ⓘ Le contenu du profil utilisateur est alors ramené aux réglages d'usine, mais pas le véhicule.

Sélection d'un utilisateur

- ⓘ Lorsque vous activez un profil conducteur, les réglages du siège conducteur et du volant peuvent être repris.

Vous pouvez stopper la procédure de réglage de la manière suivante:

- Appuyez sur le message **Appuyez ici pour annuler.** sur l'écran central.
- Appuyez sur l'une des touches de commande des sièges situées sur la porte conducteur.

▶ Sélectionnez **Sélectionner un utilisateur.**

▶ Sélectionnez un utilisateur.

▶ Si nécessaire, authentifiez-vous avec le code PIN Mercedes me ou une caractéristique biométrique enregistrée dans le système. Le profil utilisateur est chargé et activé.

ⓘ Si vous sélectionnez **Continuer sans profil**, aucun réglage spécifique au profil utilisateur n'est repris.

Configuration et effacement des suggestions

▶ Sélectionnez .

▶ Sélectionnez **Réglages.**

▶ Sélectionnez **Système.**

▶ Sélectionnez **Suggestions.**

▶ Activez ou désactivez **Apprendre et suggérer.** Lorsque le profil utilisateur est activé et que la fonction est activée, des suggestions personnalisées peuvent être dérivées pour les applications activées.

▶ Sélectionnez .

▶ Activez ou désactivez les options individuellement.

Lorsqu'une option est activée et que suffisamment de données ont été collectées, des suggestions personnalisées basées sur votre comportement vous sont proposées sur le Zero-Layer. Il peut s'agir de destinations visitées, de numéros composés et de suggestions basées sur votre utilisation de la musique.

▶ **Effacement des suggestions collectées:** sélectionnez .

▶ Sélectionnez **Oui.**

Les suggestions sont remises à zéro.

Réglages système

Vue d'ensemble du menu Réglages système

Le menu Réglages système vous permet d'effectuer des réglages pour les menus et éléments de commande suivants:

- Ecran
 - Luminosité de l'écran
 - Mise en marche et arrêt de l'affichage tête haute
 - Image décorative pour l'écran passager (véhicules équipés d'un super-écran MBUX)
- Éléments de commande
 - Langue du clavier et reconnaissance de l'écriture manuscrite
 - Sensibilité du Touch Control
 - Commande tactile pour l'écran tactile
- Assistant vocal MBUX
- Assistant intérieur MBUX
- Son

- Divertissement
- Navigation et messages d'information routière
- Téléphone
- Protection des données
- Connectivité
 - Wi-Fi, Bluetooth®
- Heure & date
- Langue
- Unités de distance
- Code PIN du système
- Suggestions
- Mise à jour de logiciel
- Remise à zéro du système

Vue d'ensemble des mises à jour logicielles

Pour la sécurité des données de votre système multimédia, des mises à jour de logiciel importantes peuvent s'avérer nécessaires. Veuillez installer celles-ci, faute de quoi la sécurité de votre système multimédia ne peut plus être garantie.

Lorsqu'une mise à jour de logiciel est disponible, le système multimédia affiche un message correspondant.

Lorsque l'option **Mise à jour en ligne auto.** est activée, les mises à jour de logiciel sont téléchargées automatiquement. Lorsque l'option est désactivée, les nouvelles mises à jour de logiciel vous sont signalées 1 fois. Les mises à jour de logiciel sont disponibles au téléchargement pendant une durée limitée.

Exécution d'une mise à jour logicielle:

- Vous pouvez lancer les mises à jour logicielles via le module de communication.
 - Vous pouvez lancer les mises à jour logicielles via un point d'accès Wi-Fi.
 - Vous pouvez lancer les mises à jour des cartes à partir d'un support externe.
- ⓘ Les mises à jour de logiciel en ligne ne peuvent pas être exécutées via des points d'accès Wi-Fi externes qui sont cryptés par TKIP.
- ⓘ Pour les mises à jour logicielles via le module de communication, le véhicule doit être con-

necté à Internet et associé à un compte utilisateur Mercedes me.

- ⓘ Pour les mises à jour logicielles via Wi-Fi, le véhicule doit être connecté à un point d'accès Wi-Fi externe.

Une mise à jour logicielle comporte 3 étapes:

- Téléchargement ou copie des données nécessaires à l'installation
 - Installation de la mise à jour de logiciel téléchargée
 - Activation de la mise à jour de logiciel téléchargée
- ⓘ Il peut être nécessaire de redémarrer le système multimédia MBUX une fois la mise à jour logicielle terminée.
- ⓘ Pendant le téléchargement de certaines mises à jour de logiciel, le système multimédia ne peut pas être utilisé et les fonctions du véhicule peuvent être limitées.

- ⓘ Certaines mises à jour de logiciel nécessitent un état sécurisé du véhicule pour terminer l'installation. Elles ne peuvent être exécutées que dans le véhicule correctement immobilisé et avec le véhicule arrêté.

Pour les mises à jour de logiciel avec état sécurisé du véhicule : lorsque vous atteignez la dernière étape de l'installation, un message apparaît sur l'écran central après avoir arrêté le véhicule. Suivez les instructions étape par étape qui apparaissent sur l'écran central pour terminer l'installation.

Certaines mises à jour de logiciel ne peuvent être installées que lorsque le véhicule est garé en toute sécurité, qu'il n'y a plus de personnes dans le véhicule et que le véhicule est verrouillé.

Disponibilité de l'écran conducteur et de l'écran central

Lors de l'installation des mises à jour de logiciel, il n'est pas possible d'utiliser ni le véhicule, ni l'écran central, ni l'écran conducteur. Lorsqu'une installation est en cours, vous pouvez recevoir le message d'écran suivant :



- ⓘ Le message d'écran n'apparaît pas à chaque installation d'une mise à jour de logiciel.

Dans de rares cas, une erreur peut survenir lors de l'installation. Le système tente automatiquement de restaurer la version antérieure.

S'il n'est pas possible de restaurer la version antérieure, le message d'écran représenté ci-dessus apparaîtra chaque fois que le véhicule sera démarré.

Panne de l'écran conducteur

Si l'écran conducteur est en panne ou qu'il présente un défaut, vous ne pouvez plus reconnaître les limitations de fonctionnement des systèmes importants pour la sécurité ou l'affichage de la

vitesse, par exemple. Cela peut compromettre la sécurité de fonctionnement du véhicule. Arrêtez immédiatement le véhicule à l'écart de la circulation et prenez contact avec un atelier qualifié (→ page 547).

Pour de plus amples informations sur les mises à jour de logiciel, consultez le <https://me.secure.mercedes-benz.com>.

Panne de l'écran central

Si l'écran central est en panne ou si le message d'écran représenté ci-dessus est affiché en permanence, certains systèmes tels que la caméra de recul, l'assistant de stationnement PARKTRONIC ou la climatisation ne sont plus disponibles. Continuez de rouler, mais avec prudence, et rendez-vous immédiatement dans un atelier qualifié.

Panne de l'écran passager (véhicules équipés d'un super-écran MBUX uniquement)

Si l'écran passager est en panne ou si un message d'écran est affiché en permanence, les fonctions et les systèmes ne sont plus disponibles via l'écran passager. Rendez-vous dans un atelier qualifié.

Création d'un point d'accès Wi-Fi

Conditions requises

- La fonction Wi-Fi est activée sur le système multimédia et sur l'appareil de communication à raccorder.
- L'appareil de communication à raccorder prend en charge au moins l'un des types de connexion décrits.

Les types de connexion affichés dépendent de l'appareil à raccorder. La fonction doit être supportée par le système multimédia et par l'appareil à raccorder. Sélectionnez le type d'établissement de la connexion sur le système multimédia et sur l'appareil à raccorder.

- ① Le cas échéant, certaines fonctions doivent d'abord être activées sur l'appareil de communication à raccorder. Vous trouverez de plus amples informations dans la notice d'utilisation du fabricant.
- ① L'utilisation du service d'échange de données du véhicule par un appareil externe n'est pas disponible dans tous les pays.

Système multimédia:

→  » Réglages » Système
» Internet et Bluetooth

- ① La disponibilité des fonctions dépend du pays.
- ▶ Sélectionnez **Wi-Fi**.
Le sélecteur se trouve à droite: le Wi-Fi est activé.

Lorsque la fonction Wi-Fi est activée, vous pouvez connecter le système multimédia à des points d'accès externes ou le mettre à disposition d'appareils externes en tant que point d'accès.

Lorsque la fonction Wi-Fi est désactivée, aucune connexion ne peut être établie via un point d'accès.

- ① En fonction de l'équipement du véhicule, vous pouvez acheter un Pack Divertissement via le Mercedes me Store. Pour pouvoir utiliser le paquet de données qu'il contient, vous concluez votre propre contrat avec un opérateur de téléphonie mobile par le biais de l'application Mercedes me, contrat qui peut être résilié à tout moment et pour lequel aucun frais n'est engagé. Ce contrat est une condition

requis pour pouvoir utiliser les services du Pack Divertissement acheté précédemment. La disponibilité de cette option dépend du pays. Si l'option d'un paquet de données n'est pas disponible ou ne peut être installée ultérieurement, vous pouvez acheter un volume de données directement auprès de l'opérateur de téléphonie mobile. La disponibilité de cette option dépend du pays.

- ① L'utilisation du service d'échange de données du véhicule par un appareil externe n'est pas disponible dans tous les pays.

Utilisation du système multimédia comme point d'accès Wi-Fi

- ▶ Sélectionnez **Point d'accès MBUX**.
- ▶ Sélectionnez l'une des possibilités de connexion suivantes.

Établissement de la connexion via code QR

Condition requise: une application pour scanner le code QR est installée sur l'appareil à raccorder.

Alternativement: l'appareil à raccorder dispose d'un scanner de code QR intégré (voir la notice d'utilisation du fabricant).

- ▶ Scannez le code QR affiché.
La connexion Wi-Fi est établie.

Etablissement de la connexion via une clé de sécurité

- ▶ Sélectionnez le véhicule sur l'appareil à raccorder. Le véhicule apparaît avec le nom de réseau **MBUX XXXXX**.
- ▶ Entrez la clé de sécurité qui apparaît sur l'écran central dans l'appareil à raccorder.
- ▶ Confirmez votre saisie.

Génération d'une nouvelle clé de sécurité

- ▶ Dans le menu **Point d'accès MBUX**, sélectionnez l'option **Générer une nouvelle clé de sécurité**.
- ▶ Appuyez sur **Oui** pour confirmer la demande. Une nouvelle clé de sécurité est créée.

A l'avenir, toute connexion sera établie avec la nouvelle clé de sécurité générée.

- ⓘ Lorsqu'une nouvelle clé de sécurité est générée, toutes les connexions Wi-Fi existantes sont désactivées. Lorsque les connexions Wi-

Fi sont de nouveau établies, entrez la nouvelle clé de sécurité.

Utilisation d'un appareil de communication mobile en tant que point d'accès Wi-Fi (partage de connexion)

Condition requise: la fonction Wi-Fi du téléphone portable et l'utilisation de la connexion Internet via Wi-Fi doivent être activées (voir la notice d'utilisation du fabricant).

- ⓘ Cette fonction dépend du pays.
 - ▶ Dans le menu **Internet et Bluetooth**, sélectionnez l'option **Gérer les accès à Internet**.
 - ▶ Sélectionnez **Rechercher accès**.
 - ▶ Sélectionnez le réseau.
 - ▶ Connectez-vous au réseau Wi-Fi.
- ou
- ▶ Sélectionnez le téléphone portable avec le symbole Wi-Fi .

- ⓘ Dans le cas des points d'accès Wi-Fi externes qui sont cryptés par TKIP, les mises à jour de logiciel en ligne ne peuvent pas être exécutées via le point d'accès Wi-Fi externe.

Langue système

Remarques relatives à la langue système

Cette fonction vous permet de déterminer la langue des menus et des messages de navigation. La sélection de la langue influe sur la possibilité d'entrée de caractères. Les guidages vocaux sont énoncés uniquement dans les langues qui sont prises en charge. Si une langue n'est pas prise en charge, le guidage vocal est énoncé en anglais.

Réglage de la langue

Système multimédia:

-  ▶▶ Réglages ▶▶ Système
- ▶▶ Langue

Réglage de la langue système

La liste des langues système disponibles apparaît.

- ▶ Sélectionnez une langue.
La langue système est réglée sur la langue sélectionnée.

Réinitialisation du système multimédia (fonction de remise à zéro)

⚠ ATTENTION Risque d'accident en cas de défaillance des fonctions de l'écran central

Pendant la réinitialisation du système multimédia, les fonctions de celui-ci, telles que la caméra de recul, ne sont pas disponibles.

▶ Ne réinitialisez le système multimédia que lorsque le véhicule est à l'arrêt.

Conditions requises

- Le véhicule est en marche.
- Certains réglages peuvent uniquement être réinitialisés lorsque le véhicule est à l'arrêt.

Système multimédia:

→  » Réglages » Système
» Réinitialiser

En réinitialisant le système, les données et réglages personnels sont effacés, par exemple:

- Appareils raccordés

- Profils utilisateur individuels
- Données biométriques

i Les données utilisées et enregistrées dans le système multimédia par les systèmes d'assistance à la conduite sont effacées.

▶ Sélectionnez **Réinitialiser**.

Un message vous demande si le système doit vraiment être remis à zéro.

▶ Sélectionnez **Oui**.

Le système multimédia est remis dans l'état dans lequel il se trouvait à la livraison. Après la remise à zéro du système, le système multimédia redémarre.

i En raison de la protection des données et du fonctionnement de certains systèmes d'aide à la conduite et systèmes de sécurité active, il est nécessaire d'effectuer une remise à zéro complète du système avant de vendre ou de céder le véhicule à un tiers ou après avoir utilisé un véhicule de location.

AMG TRACK PACE

Fonction d'AMG TRACK PACE

i Cette fonction est un équipement on-demand que vous pouvez activer par l'intermédiaire de Mercedes me même après l'achat de votre véhicule. Vous trouverez de plus amples informations sur Mercedes me et les équipements on-demand dans la notice d'utilisation numérique.

AMG TRACK PACE vous permet d'analyser le comportement routier sur des circuits automobiles afin de pouvoir l'optimiser. Vous pouvez rouler sur des circuits automobiles mémorisés au préalable (le circuit du Castellet, par exemple) ou sur de nouveaux circuits que vous pouvez mémoriser. Les temps au tour sont mémorisés pour chaque parcours. Vous pouvez les analyser et les comparer à d'autres temps au tour afin d'obtenir les meilleurs résultats possibles pour le parcours. Vous pouvez en outre mesurer et mémoriser les processus de freinage et d'accélération.

Important: utilisez uniquement la fonction AMG TRACK PACE sur un circuit fermé, hors de l'espace routier public. Adaptez votre style de con-



duite à vos capacités personnelles et aux conditions environnementales. En tant que conducteur, vous êtes seul responsable de la conduite de votre véhicule. Arrêtez le véhicule à l'écart de la circulation avant d'utiliser AMG TRACK PACE.

Réglage de Track Race

Système multimédia:

↳ TRACK PACE ↳ Track Race

Enregistrement d'un nouveau parcours

- ▶ Sélectionnez  **Nouveau circuit.**
- ▶ Sélectionnez  **Démarrer l'enregistrement** au point de départ souhaité.
L'enregistrement du parcours commence à partir de ce point.

Pendant l'enregistrement, vous pouvez partager le parcours en déterminant des secteurs.

- ▶ Sélectionnez  **Définir le secteur.**



- ▶ Pour arrêter l'enregistrement du parcours, sélectionnez  **Arrêter l'enregistrement** ou franchissez de nouveau la ligne de départ.
- ▶ Appuyez sur **Oui** pour confirmer la demande.
- ▶ Sélectionnez la météo.

- ① La température est réglée automatiquement.
- ▶ Entrez un nom.
- ▶ Appuyez sur  pour confirmer.
Le parcours est enregistré et porte le nom entré.

Recherche par nom de parcours

- ▶ Sélectionnez  **Rechercher.**
- ▶ Entrez le nom du parcours.
Les parcours ayant le nom recherché sont affichés.

Mesure du temps sur le parcours enregistré



- ▶ Sélectionnez  **Tous les parcours.**
- ▶ Sélectionnez le parcours souhaité.
- ▶ Sélectionnez .

- ▶ Sélectionnez **Lancer le chronométrage** si vous êtes déjà sur la ligne de départ.

ou

- ▶ Sélectionnez **Naviguer vers** pour naviguer jusqu'à la ligne de départ.

Le chronométrage commence automatiquement lors du franchissement de la ligne de départ.

- ① Vous pouvez passer à la vue AR (réalité augmentée) du parcours en sélectionnant . Sélectionner  permet en outre de passer à l'affichage de la télémétrie.

- ▶ Sélectionnez  **Arrêter le chronométrage** pour arrêter le chronométrage.
- ▶ Appuyez sur **OK** pour confirmer la demande.
- ▶ Sélectionnez la météo.
- ▶ Sélectionnez **Oui** pour enregistrer les temps effectués pour ce parcours.

Affichage pendant la Track Race

Vous pouvez afficher les éléments suivants :

- Température des pneus
- Carte miniature

- Vue d'ensemble du secteur
- Données moteur
- Affichage de la force G
- Vue d'ensemble des tours

▶ Sélectionnez  **Lancer le chronométrage.**

▶ Sélectionnez  .

▶ Faites glisser les affichages souhaités de la grille vers le bord gauche ou droit de l'écran central.
Les affichages apparaissent pendant la Track Race.

Vous pouvez les désactiver en sélectionnant  sur l'affichage actif.

Affichage de l'analyse

▶ Sélectionnez  **Tous les parcours.**

Une vue d'ensemble de tous les parcours sur lesquels vous avez roulé apparaît.

▶ Sélectionnez un parcours.

▶ Sélectionnez une session.

Les données suivantes sont affichées :

- Temps au tour et temps par secteur
- Vitesse moyenne et vitesse maximale
- Conducteur
- Véhicule
- Date
- Météo

▶ Sélectionnez **Ajouter un enregistrement** pour utiliser une autre session comme valeur de comparaison.

▶ Sélectionnez  pour revenir à la vue d'ensemble.

▶ Sélectionnez **Graphique.**

▶ Réglez les paramètres souhaités.
L'analyse s'affiche.

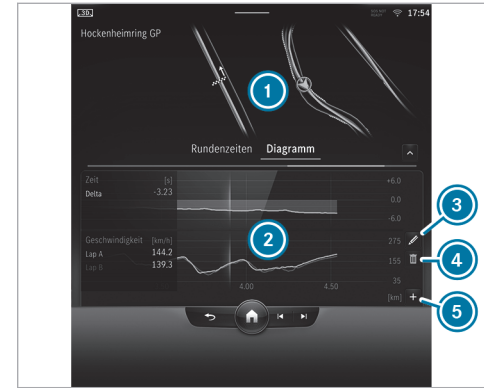

① Vue d'ensemble des tours

② Vue d'ensemble des paramètres

③ Modification des paramètres

④ Effacement des paramètres

⑤ Ajout d'un nouveau paramètre



ⓘ Pour les paramètres, vous pouvez régler les valeurs suivantes, par exemple:

- Vitesse

- ▶ Accélération longitudinale et transversale
- ▶ Angle de braquage
- ▶ Régime moteur
- ▶ Température de l'huile moteur et température des pneus



L'analyse vous permet de contrôler le comportement routier à chaque endroit du parcours afin de pouvoir l'optimiser.

Exportation de parcours (USB)

- ▶ Sélectionnez  **Circuits**. Une vue d'ensemble de tous les parcours mémorisés apparaît.
- ▶ Sélectionnez le parcours souhaité.
- ▶ Sélectionnez les options  du parcours souhaité.
- ▶ Sélectionnez **Exporter le circuit vers....** Vous pouvez exporter le parcours sélectionné sur une mémoire USB raccordée au véhicule.

Modification des parcours et des enregistrements

- ▶ Sélectionnez  **Circuits**.
- ▶ Sélectionnez le parcours souhaité.

- ▶ Sélectionnez les options  du parcours souhaité.
 - ▶ Sélectionnez **Renommer** ou **Effacer**.
- ou
- ▶ Sélectionnez le parcours souhaité.
 - ▶ Sélectionnez l'enregistrement souhaité.
 - ▶ Sélectionnez les options .
 - ▶ Sélectionnez **Exporter vers...** ou **Effacer**.

Réglage de Drag Race

Système multimédia:

 **TRACK PACE** ▶▶ **Drag Race**

Mesure de l'accélération

- ▶ Sélectionnez  **Options Drag Race**.
- ▶ Sélectionnez **Accélération**.
- ▶ Réglez une vitesse de démarrage ou sélectionnez **Automatique**. La mesure commence dès que la vitesse de démarrage saisie est atteinte.

- ▶ Réglez une vitesse cible. La mesure s'arrête dès que la vitesse cible saisie est atteinte.
- ▶ Démarrez le véhicule et commencez la mesure. La mesure commence lorsque le véhicule accélère.

La mesure peut être arrêtée prématurément en interrompant le processus d'accélération.

Parcours de 1/4 de mile

- ▶ Sélectionnez  **Options Drag Race**.
- ▶ Sélectionnez **1/4 mile**.
- ▶ Réglez une distance cible. La mesure s'arrête dès que la distance cible saisie est atteinte.
- ▶ Démarrez le véhicule et commencez la mesure. La mesure commence lorsque le véhicule accélère. Le chronométrage s'effectue jusqu'à la distance cible ou jusqu'à ce que vous ayez parcouru 1 mile.

La mesure peut être arrêtée prématurément en interrompant le processus d'accélération.

Mesure du freinage

- ▶  Options Drag Race
- ▶ Sélectionnez **Freinage**.
- ▶ Réglez une vitesse de démarrage ou sélectionnez **Automatique**.
- ▶ Démarrez le véhicule et commencez la mesure.
- ▶ Freinez jusqu'à l'arrêt.
La mesure s'effectue par paliers de 6 mph (10 km/h) jusqu'à l'arrêt complet du véhicule. Si vous commencez à freiner alors que vous roulez à 98 mph (157 km/h), par exemple, la mesure commence dès que vous atteignez 93 mph (150 km/h).

Mémorisation et affichage des valeurs de mesure

Lorsqu'une mesure est terminée ou interrompue, un message vous demande si la mesure doit être mémorisée.

- ▶ Appuyez sur **OK** pour confirmer la demande et mémoriser.

Affichage des mesures mémorisées

- ▶ Sélectionnez  **Historique**.
 - ▶ Sélectionnez **Accélération**, **1/4 mile** ou **Freinage**.
 - ▶ Sélectionnez une mesure.
La mesure sélectionnée est affichée en détail.
- ou
- ▶ Effacez une mesure.

Affichage de la télémétrie

Système multimédia:

 **TRACK PACE**  **Télémétrie**

L'affichage de la télémétrie indique les données instantanées du véhicule sous forme de valeurs numériques et de diagramme. Vous pouvez sélectionner jusqu'à 4 paramètres à afficher.

Exemple:

- Régime moteur
- Angle de braquage des roues
- Vitesse
- Angle de braquage

- ▶ Réglez les paramètres souhaités.
- ▶ Réglez la période.
Les paramètres réglés sont évalués pour la période sélectionnée sur le diagramme.

Configuration de l'AMG TRACK PACE

Conditions requises

Pour la connexion d'un appareil mobile à l'application TRACK PACE :

- L'application TRACK PACE doit être installée sur le terminal mobile.
- Le terminal mobile doit être connecté au système multimédia via Wi-Fi.

Système multimédia:

 **TRACK PACE**  

Connexion de l'appareil mobile via l'application TRACK PACE

L'application TRACK PACE vous permet d'enregistrer des vidéos et de les synchroniser avec les parcours enregistrés.

- ▶ Sélectionnez **TRACK PACE App**.

- ▶ Sélectionnez **Autoriser nouvel appareil**.
- ▶ Lancez l'application TRACK PACE sur l'appareil à connecter.
- ▶ Sélectionnez **Continuer** et confirmez la demande d'autorisation.
Un code à 4 caractères apparaît à l'écran central.
- ▶ Entrez le code sur le smartphone.
L'appareil est autorisé.

Annuler l'autorisation de l'appareil mobile

- ▶ Sélectionnez **TRACK PACE App**.
- ▶ Sélectionnez un appareil.
- ▶ Sélectionnez Oui pour confirmer la demande.
L'autorisation de l'appareil est annulée.

Réglage de l'affichage TRACK PACE dans l'affichage tête haute et à l'écran conducteur

- ▶ Sélectionnez **Contenu IC et aff. tête haute**.
- ▶ Activez ou désactivez les contenus souhaités.
Les contenus sont adaptés dans l'affichage tête haute et à l'écran conducteur.

- ❗ Pour de plus amples informations sur l'affichage tête haute, voir (→ page 348, 347).
- ❗ Pour de plus amples informations sur l'écran conducteur, voir (→ page 343).

Réglage de la confirmation sonore

- ▶ Sélectionnez **Confirmation sonore**.
Une échelle de valeurs comprises entre 0 et 10 s'affiche.
- ▶ Sélectionnez un réglage.

Affichage des statistiques

- ▶ Sélectionnez **Statistiques TRACK PACE**.
Des statistiques relatives au profil utilisateur actif sont affichées.

Les données suivantes sont affichées :

- Temps de trajet
- Distance parcourue
- Parcours enregistrés
- Track Races enregistrées
- Tours enregistrés
- Drag Races enregistrées

- Vitesse maximale

Activation de la fonction d'éclairage d'ambiance

Lorsque cette fonction est activée, l'habitacle est éclairé en rouge ou en vert en fonction du temps delta.

- ▶ Sélectionnez **Eclairage d'ambiance**.
- ▶ Activez ou désactivez la fonction.

Réglage de la dashcam

Si le véhicule est équipé d'une dashcam, celle-ci peut être utilisée dans l'AMG TRACK PACE.

- ▶ Sélectionnez **Dashcam**.
- ▶ Sélectionnez **Track Race** ou **Drag Race** et activez **Activer l'enregistrement**.
- ▶ Vous pouvez régler la surimpression devant être utilisée dans la vidéo enregistrée dans **Contenu Video Overlay**.

Réglages pour les véhicules hybrides rechargeables

Configuration des réglages de la charge

Système multimédia:

→  » Hybrid » Charge

Réglage d'un programme de charge

- ▶ Sélectionnez **Domicile**, **Travail** ou **Standard**.

Ouverture du volet de prise dans le SMM

- ▶ Appuyez sur **Ouvrir le volet de prise** pour ouvrir le volet de prise.
- ▶ Le processus de charge en cours peut être interrompu en appuyant sur **Interrompre charge**. Le processus de charge est arrêté et le câble de charge est déverrouillé.

i Pour de plus amples informations sur le processus de charge avec du courant alternatif, voir (→ page 241) ou avec du courant continu, voir (→ page 245).

Déverrouillage du câble de charge (mode 3 ou 4)

Si la fonction est activée, le câble de charge est déverrouillé lorsque l'état de charge maximal est atteint.

- ▶ Sélectionnez **Domicile** ou **Travail**.
- ▶ Activez ou désactivez **Déverr. câble de charge**.

Activation et désactivation de la charge basée sur le lieu

- ▶ Sélectionnez **Charge Domicile** ou **Charge Travail**.
- ▶ Activez ou désactivez **Sélection basée sur lieu**.

Lorsque la fonction est activée, la position actuelle du véhicule est enregistrée comme l'une des options sélectionnées. Lorsque l'adresse est à nouveau atteinte, un bref message apparaît vous demandant si vous souhaitez passer au programme de charge correspondant.

Activation et désactivation de la charge rapide (charge CC)

- ▶ Activez ou désactivez la fonction **Charge rapide**.

La fonction **Charge rapide** augmente la puissance de charge maximale possible au niveau de la borne de recharge jusqu'à 60 kW au maximum afin de charger plus rapidement la batterie haute tension du véhicule. Une fois le processus de charge terminé, la puissance de charge dans le programme de charge «Standard» est de nouveau limitée à 20 kW afin de ménager la batterie haute tension.

Réglage d'une heure de départ

Les heures de départ réglées sont utilisées pour la préclimatisation du véhicule et pour la prévision de l'état de charge et de l'autonomie à l'heure sélectionnée. Si la charge rapide est désactivée, le processus de charge démarre de manière optimisée en fonction de l'heure de départ suivante (la charge est immédiate jusqu'à ce que l'état de charge atteigne 30 %, puis, le cas échéant, la charge est mise en pause). Lorsque la charge rapide est activée, le processus de charge

démarré sans délai, quelle que soit la prochaine heure de départ.

▶ Sélectionnez **Prochaine heure de départ**.

Vous pouvez régler les temps de charge suivants:

- Temps de charge individuels
- Un **Profil hebdomadaire**

Réglage d'une heure de départ individuelle

▶ Sélectionnez **Ajouter nouvelle heure** et réglez une heure.

ou

▶ Sélectionnez  et ajustez une heure de départ existante.

Réglage des jours de répétition

▶ Sélectionnez **Ajouter nouvelle heure** et réglez une heure.

▶ Sélectionnez les jours de la semaine auxquels l'heure de départ doit s'appliquer et confirmez avec **OK**.

ou

▶ Sélectionnez  et ajustez les jours de répétition existants.



Réglage de pauses durant la charge (charge avec du courant alternatif)

Vous pouvez régler jusqu'à 4 pauses de charge pendant lesquelles le véhicule n'est pas chargé, même s'il est branché sur une borne de recharge.

▶ Sélectionnez **Interruptions de la charge**.

▶ Sélectionnez **Ajouter nouvelle heure**, puis définissez et enregistrez une heure de début et de fin.

▶ Activez ou désactivez les pauses de charge qui ont été créées.

Les pauses de charge créées peuvent être modifiées avec  ou supprimées avec .

Réglage de l'état de charge maximal

▶ Sélectionnez **Etat de charge maximal**.

▶ Réglez le pourcentage souhaité.

La batterie haute tension est chargée au maximum à hauteur du pourcentage réglé.

 Le pourcentage peut être réglé par paliers de 10 %.

 Dès que l'état de charge maximal est atteint, une notification apparaît sur l'écran central

indiquant que la recharge est terminée et que le trajet peut être repris.

Vue d'ensemble de l'affichage du flux d'énergie dans le système multimédia

Les composants actifs du système de propulsion hybride sont représentés en clair sur l'affichage du flux d'énergie. Le flux d'énergie circulant entre les différents composants est représenté en couleur.

Les éléments affichés sont:

- Etat de charge de la batterie haute tension
- Moteur thermique
- Flux d'énergie
- Batterie haute tension

Selon l'état de fonctionnement, le flux d'énergie apparaît dans une couleur différente:

- **Blanc**: flux d'énergie constant
- **Rouge**: flux d'énergie élevé (effet booster)
- **Vert**: flux d'énergie faible en émissions lors de la récupération, en mode de fonctionnement

électrique et lors de la charge de la batterie haute tension

Affichage du flux d'énergie

Système multimédia:



- ▶ Sélectionnez **Flux d'énergie**.

Le flux d'énergie dans le véhicule s'affiche.

Des informations relatives à l'état du système de propulsion hybride ainsi que l'état de charge de la batterie haute tension sont affichés en plus du flux d'énergie.

Navigation et circulation

Remarques relatives à la navigation

Guidage avec réalité augmentée

- ⚠ **ATTENTION** Risque d'accident et de blessure en cas de manque de vigilance, de représentation erronée ou de mauvaise interprétation de l'affichage

L'image de la caméra de l'affichage de réalité augmentée n'est pas conçue pour la conduite.

- ▶ Surveillez constamment les conditions de circulations réelles.
- ▶ Évitez d'observer longuement l'image de la caméra.

- ⚠ **ATTENTION** Risque d'accident et de blessure en cas d'emplacement inadapté des informations supplémentaires

Les informations supplémentaires de l'affichage de réalité augmentée peuvent être imprécises et ne peuvent pas remplacer l'ob-

servation et l'appréciation de la situation de marche réelle.

- ▶ Surveillez constamment la situation de marche réelle lors de toutes les manœuvres.

Activation de la navigation

Système multimédia:



- ▶ Alternativement: appuyez sur la touche  qui se trouve à droite sur le volant (→ page 362). Le Zero-Layer est affiché avec la carte numérique.

Vue d'ensemble de la navigation



Carte numérique



- ① Module de navigation (vue réduite)
Guidage activé:
Dans la vue réduite, le module de navigation affiche les informations importantes concernant l'itinéraire, par exemple l'heure d'arrivée à destination ou un ralentissement.
 Interruption du guidage en cours
Une pression ouvre le module de navigation dans la vue étendue avec l'**Itinéraire**.
- ② Entrée de la destination
- ③ Recherche d'une possibilité de stationnement

- ④ Réglage de l'orientation de la carte  et du type de carte
- ⑤ Position actuelle du véhicule (symbole de véhicule ou flèche)
- ⑥ Zone d'affichage avec sources de divertissement, téléphone, applications actives et suggestions
- ⑦ Lorsque le guidage est activé, la fenêtre de navigation affiche la prochaine manœuvre dans la vue réduite ou, à l'approche d'une manœuvre, une vue agrandie avec un affichage détaillé de la manœuvre à venir, par exemple une section de carte, des images 3D ou des recommandations de voie de circulation

Une pression sur la fenêtre de navigation ouvre, lorsque le guidage est activé, le suivi de l'itinéraire qui affiche des informations pour l'ensemble de l'itinéraire, par exemple les manœuvres à venir, les destinations, les sorties d'autoroute ou les aires de repos avec destinations spéciales

-  Désactivation des messages de guidage vocal
-  Activation des messages de guidage vocal

Appuyer plusieurs fois sur ④ permet de changer l'orientation de la carte dans cet ordre:

- 2D et vers le nord
- 2D et dans le sens de la marche
- 3D et dans le sens de la marche
- Carte avec l'itinéraire complet

- ① Lorsque vous déplacez la carte, il est possible de commuter entre 3D sens de la marche et 2D orientation Nord.

Module de navigation (vue étendue)

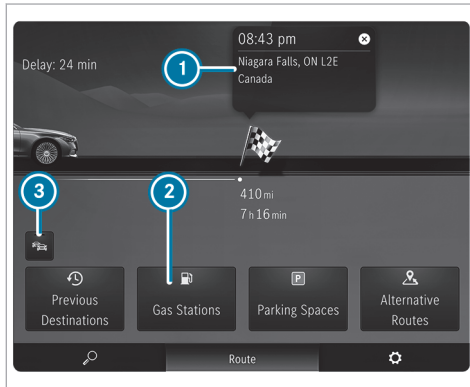

Guidage activé (exemple)

- ① Destination
- ② Recherche d'une station-service
- ③ Activation et désactivation de l'affichage des informations routières

Vue d'ensemble du système de télépéage

- ③ Le système de télépéage est un équipement optionnel et n'est pas disponible dans tous les véhicules.

Le prélèvement du péage au niveau des barrières de péage sur les autoroutes s'effectue via un système électronique de paiement.

Le système de télépéage utilise la RFID (Radio Frequency Identification) pour la transmission des données entre le calculateur et la barrière de péage.

Le système de télépéage est initialement désactivé d'usine.

Le calculateur se trouve dans la boîte à gants de votre véhicule.

Pour pouvoir utiliser le système de télépéage, celui-ci doit être enregistré par le client et activé par le fournisseur de services:

- Activez le système de télépéage dans les réglages du système multimédia MBUX ou sur le calculateur.
- L'enregistrement et l'activation peuvent se faire de 2 manières:

- Vous enregistrez le numéro d'identification de l'appareil du calculateur et activez le système de télépéage dans l'application Mercedes me.
- Vous pouvez également procéder à l'enregistrement et à l'activation via l'application [Toll Service](#).

L'activation du système de télépéage peut prendre jusqu'à 48 heures après l'enregistrement.

Lorsque le système de télépéage est activé, la détection automatique du nombre d'occupants du véhicule est initialement désactivée départ usine. Le nombre d'occupants du véhicule est préréglé avec une personne.

Les dispositions suivantes s'appliquent aux routes qui prévoient le paiement d'un péage en fonction du nombre d'occupants du véhicule:

- Lorsque la détection automatique du nombre d'occupants du véhicule est désactivée, le nombre d'occupants du véhicule doit être sélectionné manuellement. Cela permet de garantir un décompte correct des péages.

390 Système multimédia MBUX

- Le nombre d'occupants du véhicule peut être transmis automatiquement. Le nombre de ceintures de sécurité bouclées est alors pris en compte.
Si le nombre de personnes détectées ne correspond pas au nombre de personnes dans le véhicule, le nombre de personnes doit être sélectionné manuellement.

Pour les routes qui prévoient le paiement d'un péage indépendamment du nombre d'occupants du véhicule, il n'est pas nécessaire de modifier le réglage par défaut prévoyant une seule personne.

Le système de télépéage permet un prélèvement de péage dans de nombreux Etats des Etats-Unis.

- ⓘ Au Mexique, le système de télépéage peut être enregistré et activé pour les trajets vers les Etats-Unis, par exemple.

Remarques relatives à l'utilisation

- N'utilisez le système de télépéage qu'une fois l'enregistrement et l'activation terminés.
- Conduisez à la vitesse prescrite dans la voie de péage.

- Mercedes-Benz recommande d'utiliser le système multimédia MBUX. Vous pouvez également utiliser le calculateur dans la boîte à gants.
- Pour des raisons de sécurité, effectuez les entrées lorsque le véhicule est à l'arrêt.
- Pour de plus amples informations, consultez l'application Mercedes me ou adressez-vous à un point de service Mercedes-Benz.

Vous pouvez aussi appeler le 1-800-FOR-MERCEdes (aux Etats-Unis) ou le 1-800-387-0100 (au Canada).

Vous trouverez des informations sur la manière d'enregistrer et d'activer le système de télépéage dans la notice d'utilisation numérique.

Entrée de la destination

Conditions requises

- **Pour la recherche en ligne :**
 - Une connexion Internet est établie.
 - Mercedes me connect est disponible.

- Vous avez créé un compte utilisateur sur le portail Mercedes me.
- Le véhicule est associé au compte utilisateur et vous avez accepté les conditions d'utilisation.
- Pour de plus amples informations, consultez le <https://www.mercedes.me>.
- Le service est disponible.
- Le service a été activé dans un point de service Mercedes-Benz.

- ⓘ Si la recherche en ligne n'est pas disponible, la recherche s'effectue à l'aide des données de la carte numérique.

Système multimédia:



Entrée d'une destination spéciale ou d'une adresse (exemple)

- ① Ligne de saisie avec entrée actuelle
- ② Résultat de la recherche

- ③ Sélection de la recherche de destination, affichage d'autres recherches de destination au moyen de la flèche double
- ④ Effacement de l'entrée
- ⑤ Reprise du résultat de la recherche dans la ligne de saisie et poursuite de la recherche
- ⑥ Effacement du dernier caractère entré
- ⑦ Masquage du clavier
- ⑧ Commutation sur la fonction de reconnaissance de l'écriture manuscrite
- ⑨ Démarrage de l'assistant vocal MBUX
- ⑩ Réglage de la langue écrite
- ⑪ Commutation sur les chiffres et les caractères spéciaux
- ⑫ Commutation sur les majuscules ou les minuscules

▶ Entrez la destination dans ①. Vous pouvez effectuer la saisie dans n'importe quel ordre. Les résultats de la recherche apparaissent dans une liste.

- ① Les résultats de la recherche en ligne pour les destinations spéciales peuvent inclure des informations supplémentaires telles que les

horaires d'ouverture et les évaluations. Les informations sont mises à disposition par un service cartographique en ligne. La fonction en ligne n'est pas disponible dans tous les pays.

- ① Vous pouvez entrer une destination sous la forme d'une adresse de 3 mots de what3words. Cette option n'est pas disponible dans tous les pays.

▶ Masquez le clavier avec [OK].

▶ Sélectionnez la destination dans la liste. Le menu suivant permet de calculer l'itinéraire.

- ① Tenez compte des remarques relatives au système multimédia MBUX (→ page 353).

Calcul de l'itinéraire et utilisation des réglages pour le guidage



Affichage des détails avec un itinéraire (exemple)

- ① Affichage des itinéraires alternatifs
- ② Ajout de la destination sélectionnée aux destinations existantes en tant que prochaine destination intermédiaire et recalcul de l'itinéraire

- ③ Calcul d'un nouvel itinéraire vers la destination sélectionnée
- ④ Sélection d'une destination spéciale dans les environs de la destination
- ⑤ Adresse de la destination intermédiaire

Après avoir sélectionné ② ou ③, l'itinéraire est calculé.

- ① S'il n'existe pas encore d'itinéraire, le guidage démarre après avoir sélectionné C'est parti!.

- ▶ Sélectionnez l'une des options.

Affichage des itinéraires alternatifs

- ▶ Sélectionnez **Itinéraires**.
- ▶ Sélectionnez un itinéraire alternatif.

Lancement du guidage

- ▶ Sélectionnez C'est parti!.

Ouverture de l'affichage des détails avec l'adresse de destination



- ▶ Tirez le repère situé au-dessus du symbole C'est parti! vers le haut.
En fonction de la destination sélectionnée et de la disponibilité, des contenus en ligne, tels que les évaluations, les prix et les informations météorologiques, sont affichés.
- ▶ **Partage de la destination** : sélectionnez Partager.
L'option permet de scanner le code QR affiché.
- ▶ **Mémorisation de la destination en tant que favori** : sélectionnez Favori, puis une option.
- ▶ **Affichage de l'adresse Web** : sélectionnez **www** si une adresse Web est disponible.
- ▶ **Appel de la destination** : sélectionnez **Appeler** si un numéro de téléphone est disponible.

Recherche de destinations spéciales dans les environs de la destination affichée

- ▶ Sélectionnez **Dans environs**.

- ▶ Recherchez à partir des catégories, entrez une recherche ou recherchez des destinations spéciales personnelles.

Sélection du type d'itinéraire

- ▶ Dans le module de navigation (vue étendue), sélectionnez  (→ page 388).
- ▶ Sélectionnez **Route**.
Le système calcule un itinéraire rapide avec un temps de trajet court. Le mode Remorque est disponible lorsqu'une remorque est attelée au véhicule. Vous pouvez sélectionner des itinéraires en ligne (si disponibles). Avec **Guidage dynamique** , le système tient compte des messages d'information routière lors du calcul de l'itinéraire.

i Le mode Remorque et les itinéraires en ligne ne sont pas disponibles dans tous les pays ni sur tous les véhicules.

Calcul d'itinéraires alternatifs

- ▶ Dans le module de navigation (vue étendue), sélectionnez .
- ▶ Sélectionnez **Vue**.

- ▶ Activez **Aperçu itinéraire après départ**. Des itinéraires alternatifs sont calculés pour chaque itinéraire.

Sélection d'itinéraires alternatifs

- i** La fonction est disponible lorsque **Aperçu itinéraire après départ** est activé et qu'un itinéraire a été calculé.
- ▶ Dans le module de navigation (vue étendue), sélectionnez **Autres itinéraires**.
- ▶ Lorsque les itinéraires alternatifs sont calculés, vous pouvez les afficher dans la fenêtre de la navigation en balayant vers la droite ou vers la gauche.
- ▶ Sélectionnez **Lancement**.

Activation de l'itinéraire domicile-travail

- i** Vous avez créé un profil utilisateur et **Collecter les données de trajet** est activé dans les options utilisateur (→ page 371). Le guidage est désactivé.
- ▶ Dans le module de navigation (vue étendue), sélectionnez .

- ▶ Sélectionnez **Route**.
- ▶ Activez **Itinéraire domicile-travail**.
La navigation détecte automatiquement que le véhicule se trouve sur un itinéraire domicile-travail.
Pour les itinéraires domicile-travail, les événements qui concernent la circulation sur l'itinéraire sont signalés même lors de trajets sans guidage activé.
- ▶ **Sélection ou effacement de l'itinéraire domicile-travail** : sélectionnez **Lanc.** ou .

Exclusion ou utilisation de sections de l'itinéraire (autoroutes ou ferrys, par exemple)

- ▶ Dans le module de navigation (vue étendue), sélectionnez .
- ▶ Sélectionnez **Route**.
- ▶ Sélectionnez **Options Éviter**.
- ▶ Activez ou désactivez l'option d'exclusion.

Activation du guidage avec réalité augmentée

- ▶ Dans le module de navigation (vue étendue), sélectionnez .

- ▶ Sélectionnez **Vue**.
- ▶ Sélectionnez **Vidéo de réalité augmentée**.
- ▶ Activez ou désactivez **Vidéo de réalité augmentée**.
Avant une manœuvre de changement de direction, l'image vidéo de la caméra est affichée sur l'écran central. L'image vidéo contient des informations supplémentaires.

Affichage des informations sur les objets pour le guidage avec réalité augmentée

Le guidage avec réalité augmentée est activé.

- ▶ Dans le module de navigation (vue étendue), sélectionnez .
- ▶ Sélectionnez **Vue**.
- ▶ Sélectionnez **Vidéo de réalité augmentée**.
- ▶ Activez **Nom des rues** et **Numéros de maison**.
Pendant le guidage, les options activées sont affichées sous forme d'informations supplémentaires sur l'image de la caméra.

Utilisation des fonctions de la carte

Système multimédia:



Agrandissement de l'échelle de la carte

- ▶ Lorsque la carte est affichée, appuyez brièvement 2 fois de suite à l'aide d'un doigt sur l'écran central.

ou

- ▶ Ecartez 2 doigts l'un de l'autre sur l'écran central.

Réduction de l'échelle de la carte

- ▶ Appuyez avec 2 doigts sur l'écran central.

ou

- ▶ Rapprochez 2 doigts l'un de l'autre sur l'écran central.

Déplacement de la carte

- ▶ Lorsque la carte est affichée, balayez l'écran central avec un doigt dans n'importe quelle direction.

- ▶ **Recentrage de la carte sur la position actuelle du véhicule** : sélectionnez  **Centrer**.

Sélection de l'orientation de la carte

- ▶ Sur la carte, appuyez à plusieurs reprises sur le symbole représentant la boussole .
L'orientation de la carte change dans cet ordre:

- La carte est affichée en 2D et orientée vers le nord.
- La carte est affichée en 2D et orientée dans le sens de la marche.
- La carte est affichée en 3D et orientée dans le sens de la marche.
- La carte affiche l'itinéraire complet.

Utilisation des services

Conditions requises

- Une connexion Internet est établie.
- Mercedes me connect est disponible.
- Vous avez créé un compte utilisateur sur le portail Mercedes me.

- Le véhicule est associé au compte utilisateur et vous avez accepté les conditions d'utilisation pour le service.

Pour de plus amples informations, consultez le site Internet <https://www.mercedes.me>.

- Le service est disponible.
- Le service a été activé dans un point de service Mercedes-Benz.

Système multimédia:



Affichage des informations routières

Le guidage utilise les messages d'information routière via Live Traffic Information.

- ▶ Dans le module de navigation (vue étendue), sélectionnez  (→ page 388).
- ▶ Sélectionnez **Vue**.
- ▶ Activez **Trafic**.
- ▶ Activez **Événements** et **Trafic fluide**.
Lorsque des événements qui concernent la circulation se trouvent sur l'itinéraire, ils sont affichés sur la carte et sur la vue d'ensemble de l'itinéraire. Les événements qui concernent

la circulation sont, par exemple, les chantiers, les messages relatifs à une zone (brouillard, par exemple) et les messages d'alerte.

Les ralentissements sont affichés pour l'itinéraire actuel. Le ralentissement doit être d'au moins 1 minute pour être affiché.

- ❗ Vous trouverez de plus amples informations sur Live Traffic Information dans la notice d'utilisation numérique.

Affichage des messages de danger

Lorsque des messages de danger sont disponibles, ils peuvent être affichés sous forme de symboles sur la carte. L'affichage dépend des réglages de l'option **Événements**.

- ▶ Dans le module de navigation (vue étendue), sélectionnez  (→ page 388).
- ▶ Activez ou désactivez **Événements**.
Lorsque l'option est activée, tous les symboles apparaissent.
- ▶ Lorsque l'option est désactivée, les symboles apparaissent uniquement en cas d'avertissement d'un danger.

Les dangers suivants peuvent être affichés sur la carte:

- Accidents et pannes
- Verglas, brouillard, vent latéral et forte pluie
- Dangers signalés manuellement
- Véhicule avec feux de détresse activés
- Travaux
- Autres dangers (si disponible)

Affichage des contenus de la carte en ligne

- ▶ Dans le module de navigation (vue étendue), sélectionnez .
- ▶ Sélectionnez **Vue**.
- ▶ Activez un service en ligne, par exemple **Météo**.
Des informations météorologiques actuelles (température et couverture nuageuse, par exemple) sont affichées sur la carte de navigation.
- ▶ A certaines échelles, les informations fournies par les services, par exemple les symboles météo, ne sont pas affichées.

Service de stationnement

! **REMARQUE** Endommagement du véhicule résultant du non-respect de la hauteur de passage maximale autorisée

Si la hauteur du véhicule dépasse la hauteur de passage maximale autorisée, le toit et d'autres pièces du véhicule risquent d'être endommagés.

- ▶ Tenez compte de l'indication de hauteur de passage.
- ▶ Si la hauteur de passage autorisée est dépassée, n'engagez pas le véhicule.
- ▶ Tenez compte de la modification de la hauteur du véhicule due aux superstructures de toit ou autres systèmes de portage.

! **REMARQUE** Dommages sur le véhicule résultant de la non-prise en compte des informations locales et des conditions pour la possibilité de stationnement

Les données sont basées sur les informations mises à disposition par les fournisseurs de services respectifs.

L'exactitude des informations fournies relatives au parking couvert ou au parking n'est pas couverte par la garantie légale Mercedes-Benz.

- ▶ Tenez toujours compte des informations locales et des circonstances.

i Le service n'est pas disponible dans tous les pays.

▶ Dans le module de navigation (vue étendue), sélectionnez  et activez **Parking**.

▶ Appuyez sur  sur la carte.

ou

▶ Sélectionnez  **Parkings** dans la vue d'ensemble de l'itinéraire (→ page 388).

▶ Sélectionnez une possibilité de stationnement. Si elles sont disponibles, les informations suivantes s'affichent:

- Adresse de destination, éloignement par rapport à la position actuelle du véhicule et heure d'arrivée
- Informations relatives au parking couvert/parking, par exemple

- Horaires d'ouverture
- Frais de stationnement
- Occupation actuelle
- Durée maximale de stationnement
- **Hauteur d'entrée maximale**

La hauteur d'entrée maximale indiquée par le service de stationnement ne remplace pas l'observation des circonstances réelles.

- Moyens de paiement disponibles (Mercedes pay, pièces de monnaie, billets, carte)
- Détails des frais de stationnement
- Nombre de places disponibles

- Type de paiement (distributeur automatique, par exemple)
 - Services/installations de la possibilité de stationnement
 - Numéro de téléphone
- ▶ Calculez l'itinéraire (→ page 392).

Remarques relatives à la dashcam

! **REMARQUE** Risque de poursuites judiciaires en cas de non-respect des dispositions légales et de la législation sur la protection des données

L'exploitation et l'utilisation des fonctions de la dashcam relèvent, sur un plan juridique, de votre responsabilité.

Les réglementations légales relatives à l'exploitation et à l'utilisation de la dashcam peuvent varier selon le pays dans lequel la dashcam est utilisée.

La fonction n'est pas autorisée dans tous les pays.

- ▶ Avant d'utiliser la dashcam, renseignez-vous sur le contenu des réglementations légales, en particulier sur les dispositions relatives à la protection des données en vigueur dans le pays d'utilisation.
- ▶ Tenez compte des réglementations légales, en particulier des dispositions relatives à la protection des données.

- i** Tenez compte des remarques suivantes pour garantir un fonctionnement en toute sécurité:
- Utilisez uniquement des supports de données USB formatés avec FAT32 ou exFAT.
 - Utilisez uniquement des supports de données USB certifiés USB-IF.
L'USB-IF est une société à but non lucratif et signifie USB Implementers Forum. Sur la base de la spécification USB, l'USB-IF certifie par exemple les versions USB, les câbles et connecteurs correspondants ainsi que les procédures d'alimentation en énergie via l'interface USB.
 - En cas d'écrasement fréquent et durable à haute vitesse, les supports de données

USB peuvent être endommagés. Mercedes-Benz recommande un lecteur SSD externe de haute qualité.

L'abréviation SSD signifie Solid-State Drive.

- i** La taille du fichier et donc la durée des enregistrements en mode d'enregistrement unique est limitée par les restrictions du formatage de la clé USB. Ainsi, les clés USB au format FAT32, par exemple, n'autorisent pas les fichiers de plus de 4 Go environ. Lorsque la taille du fichier est atteinte, l'enregistrement s'arrête et vous recevez une notification.
- i** Les fonctions suivantes sont disponibles dans l'application Galerie:
- Activation et désactivation de la protection en écriture
 - Effacement d'un fichier vidéo

Sélection d'un appareil USB pour un enregistrement vidéo avec la dashcam

Conditions requises

- Au moins un appareil USB est raccordé au système multimédia.

Système multimédia:

→  » Applications » Dashcam

- ▶ Sélectionnez le symbole USB.
- ▶ Sélectionnez l'appareil USB.

- ⓘ Lorsque les appareils USB contiennent plusieurs partitions, les fichiers vidéo enregistrés ne sont pas toujours affichés dans la liste des enregistrements.
Mercedes-Benz vous recommande d'utiliser des appareils USB avec une partition.

Démarrage et arrêt d'un enregistrement en boucle avec la dashcam

Conditions requises

- Pour l'enregistrement et la sauvegarde d'un fichier vidéo: un appareil USB est raccordé au système multimédia.

- Le véhicule est en marche.

Système multimédia:

→  » Applications » Dashcam

- ▶ Lorsque plusieurs appareils USB sont raccordés au système multimédia, sélectionnez un appareil USB (→ page 398).
Si aucun appareil USB n'a été sélectionné, la sélection est effectuée automatiquement au démarrage d'un enregistrement.
- ▶ **Sélection du mode d'enregistrement:** sélectionnez **Enregistr. en boucle**.
Enregistr. en boucle enregistre continuellement des fichiers vidéo courts. Lorsque la mémoire est pleine, l'enregistrement continue automatiquement. Le système écrase pour cela d'abord le fichier vidéo le plus ancien.
- ▶ **Démarrage:** sélectionnez **Lancer l'enregistrement**.
La durée de l'enregistrement s'affiche. Le message **Ne retirez pas le support de données pendant l'enregistrement. Ejectez le support de données avant de le retirer** apparaît.

Le fichier vidéo est enregistré sur l'appareil USB.

- ▶ **Arrêt:** sélectionnez **Arrêter l'enregistrement**.

- ⓘ Dans certains pays, les coordonnées géographiques (latitude et longitude) sont affichées sur l'image vidéo.
Pour des raisons techniques, il se peut que les coordonnées géographiques soient très imprécises.

Un message peut apparaître dans les cas suivants:

- La caméra n'est pas opérationnelle, le message **Caméra non disponible** apparaît.
Faites contrôler la caméra par un point de service Mercedes-Benz.
- Lorsque l'avertissement de franchissement d'une frontière a été activé.
- Si un enregistrement extérieur est lancé avec l'application Caméra pendant un enregistrement Dashcam, l'enregistrement Dashcam s'interrompt et reprend automatiquement après la fin de l'enregistrement de la caméra.
Un message correspondant est affiché.

Démarrage et arrêt d'un enregistrement unique avec la dashcam

Conditions requises

- Pour l'enregistrement et la sauvegarde d'un fichier vidéo: un appareil USB est raccordé au système multimédia.
- Le véhicule est en marche.

Système multimédia:

 Applications ► Dashcam

- Lorsque plusieurs appareils USB sont raccordés au système multimédia, sélectionnez un appareil USB (→ page 398). Si aucun appareil USB n'a été sélectionné, la sélection est effectuée automatiquement au démarrage d'un enregistrement.
- **Sélection du mode d'enregistrement:** sélectionnez **Enregistr. unique**. **Enregistr. unique** arrête l'enregistrement lorsque la limite de mémoire est atteinte. Un enregistrement unique est protégé contre un écrasement automatique.

► **Démarrage:** sélectionnez **Lancer l'enregistrement**.

La durée de l'enregistrement s'affiche. Le message **Ne retirez pas le support de données pendant l'enregistrement. Ejectez le support de données avant de le retirer.** apparaît. Le fichier vidéo est enregistré sur l'appareil USB.

► **Arrêt:** sélectionnez **Arrêter l'enregistrement**.

- ⓘ Dans certains pays, les coordonnées géographiques (latitude et longitude) sont affichées sur l'image vidéo. Pour des raisons techniques, il se peut que les coordonnées géographiques soient très imprécises.

Un message peut apparaître dans les cas suivants:

- **Enregistr. unique:** la mémoire est pleine ou la durée d'enregistrement disponible n'est plus que de quelques minutes. L'enregistrement vidéo s'arrête ou va s'arrêter prochainement. Remplacez l'appareil USB ou supprimez un fichier vidéo.

- La caméra n'est pas opérationnelle, le message **Caméra non disponible** apparaît. Faites contrôler la caméra par un point de service Mercedes-Benz.
- Lorsque l'avertissement de franchissement d'une frontière a été activé.
- Si un enregistrement extérieur est lancé avec l'application Caméra pendant un enregistrement Dashcam, l'enregistrement Dashcam s'interrompt et reprend automatiquement après la fin de l'enregistrement de la caméra. Un message correspondant est affiché.

Téléphone

Téléphonie

Remarques relatives à la téléphonie

- ⚠ **ATTENTION** La manipulation d'appareils de communication intégrés au véhicule pendant la marche détourne votre attention de la circulation.

L'utilisation d'appareils de communication intégrés au véhicule pendant la marche peut détourner votre attention de la circulation. Vous risquez en outre de perdre le contrôle du véhicule.

- ▶ N'utilisez ces appareils que si les conditions de circulation le permettent.
- ▶ Si ce n'est pas le cas, arrêtez-vous en tenant compte des conditions de circulation et procédez à des entrées dans le système uniquement lorsque le véhicule est à l'arrêt.

- ⚠ **ATTENTION** Risque d'accident dû à l'utilisation d'appareils de communication mobiles pendant la marche

Les appareils de communication mobiles détournent l'attention du conducteur de la circulation. Le conducteur risque en outre de perdre le contrôle du véhicule.

- ▶ En tant que conducteur, utilisez les appareils de communication mobiles uniquement lorsque le véhicule est à l'arrêt.
- ▶ En tant qu'occupant du véhicule, utilisez les appareils de communication mobiles uniquement dans l'espace prévu à cet effet, par exemple à l'arrière.

En ce qui concerne l'utilisation du système multimédia et des appareils de communication mobiles dans le véhicule, tenez compte des dispositions légales en vigueur dans le pays où vous vous trouvez.

- ⚠ **ATTENTION** Risque de blessure dû au rangement inapproprié d'objets

Si vous rangez des objets de manière inappropriée dans l'habitacle, ceux-ci peuvent glisser ou être projetés et ainsi heurter les occupants du véhicule. Par ailleurs, les porte-gobelets, les bacs de rangement ouverts et les supports de téléphone portable pourraient ne pas retenir les objets qui s'y trouvent en cas d'accident.

Il y a risque de blessure, en particulier lors d'un freinage ou d'un changement brusque de direction.

- ▶ Rangez toujours les objets de manière à ce qu'ils ne puissent pas être projetés dans ces situations ou dans des situations similaires.
- ▶ Veillez toujours à ce qu'aucun objet ne dépasse des bacs de rangement, des filets à bagages ou des filets de rangement.
- ▶ Fermez les bacs de rangement verrouillables avant de prendre la route.

▶ Rangez et arrimez toujours les objets lourds, durs, pointus, tranchants, fragiles ou volumineux dans le coffre/compartiment de chargement.

Tenez compte des remarques supplémentaires relatives au rangement correct des appareils de communication mobiles:

- Chargement du véhicule (→ page 136)

Liaison Bluetooth®:

L'affichage du menu et les fonctions disponibles dans le menu Téléphone dépendent, en partie, du profil Bluetooth® du téléphone portable raccordé. Si le téléphone portable prend en charge tous les profils Bluetooth® suivants, vous disposez de l'intégralité des fonctionnalités:

- PBAP (Phone Book Access Profile)
 - Les contacts du téléphone portable sont automatiquement affichés sur le système multimédia.
- MAP (Message Access Profile)

- Les fonctions messages du téléphone portable sont utilisables dans le système multimédia.
- HFP (Hands Free Profile)
 - La téléphonie sans fil est disponible sur le système multimédia.
- SAP (SIM Access Profile)
 - Le téléphone de voiture peut accéder aux données de la carte SIM et se connecte au réseau de téléphonie mobile via l'antenne extérieure.

La fonctionnalité Bluetooth® Audio peut être utilisée avec un appareil de téléphonie mobile quelconque.

Pour de plus amples informations sur les fonctionnalités de l'appareil de téléphonie mobile à raccorder, voir la notice d'utilisation du fabricant.

Connexion réseau:

La communication peut être interrompue pendant la marche dans les cas suivants:

- Vous passez sur une station d'émission-réception dans laquelle aucun canal de communication n'est libre.
- La carte SIM utilisée n'est pas compatible avec le réseau disponible.
- Un téléphone portable équipé d'une «Twin-card» est également connecté au réseau avec la 2e carte SIM.

Afin d'assurer une meilleure qualité vocale, le système multimédia reconnaît les communications en HD Voice®. Pour cela, les téléphones portables et les opérateurs de téléphonie mobile des correspondants doivent prendre en charge le HD Voice®.

La qualité vocale peut varier en fonction de la qualité de la connexion.

Pour de plus amples informations, adressez-vous à un point de service Mercedes-Benz ou consultez le <https://www.mercedes-benz-mobile.com>.

■ Vue d'ensemble du menu Téléphone



- ① Nom d'appareil Bluetooth® du téléphone portable actuellement raccordé/du téléphone portable
- ② Nom d'appareil Bluetooth® du téléphone portable actuellement raccordé/du téléphone portable (si plusieurs téléphones portables sont raccordés)

- ③ Intensité du champ du réseau de téléphonie mobile
- ④ Etat de la batterie du téléphone portable raccordé
- ⑤ Options
- ⑥ Messages
- ⑦ Affichage des appareils
- ⑧ Pavé numérique
- ⑨ Lancement de la recherche de contacts

■ Vue d'ensemble de l'utilisation des téléphones portables

En fonction de l'équipement, il est possible de raccorder jusqu'à 4 téléphones portables en parallèle:

- Un téléphone portable est relié au système multimédia via Bluetooth®.
- Des téléphones portables supplémentaires sont reliés au système multimédia via Bluetooth®.
 - Tous les téléphones portables vous permettent d'utiliser toutes les fonctions du système multimédia.

■ Raccordement d'un téléphone portable

Conditions requises

- Bluetooth® est activé sur le téléphone portable (voir la notice d'utilisation du fabricant).
- Bluetooth® est activé sur le système multimédia.

Système multimédia:



Recherche d'un téléphone portable

- ▶ Sélectionnez **Raccorder nouvel appareil**.



Raccordement d'un téléphone portable

- ▶ Sélectionnez un téléphone portable. Un code apparaît sur le système multimédia et sur le téléphone portable.
- ▶ Si les 2 codes sont identiques, confirmez le code sur le téléphone portable.
- ① Pour l'autorisation des anciens modèles de téléphones portables, entrez un code de 1 à 16 chiffres sur le téléphone portable et sur le système multimédia.

- ❶ Vous pouvez autoriser au maximum 15 téléphones portables dans le système multimédia.
- ❷ Jusqu'à 4 des téléphones portables activés dans le profil utilisateur du conducteur sont de nouveau raccordés automatiquement.

■ Fonctions du menu Téléphonie

Le menu Téléphonie contient, entre autres, les fonctions suivantes:

- Lancement d'appels, par exemple:
 -  Prise d'un appel
 -  Fin d'appel
 - Réponse à un appel par un message
 -  Conférence
 - Prise ou refus d'un appel en attente
- Gestion des contacts, par exemple:
 - Modification du format du nom des contacts
- Réception et envoi de messages, par exemple:
 - Utilisation de la fonction de lecture vocale
 - Dictée d'un nouveau message

Applications Mercedes me

Appels Mercedes me

■ Lancement des appels par l'intermédiaire de l'unité de commande au toit

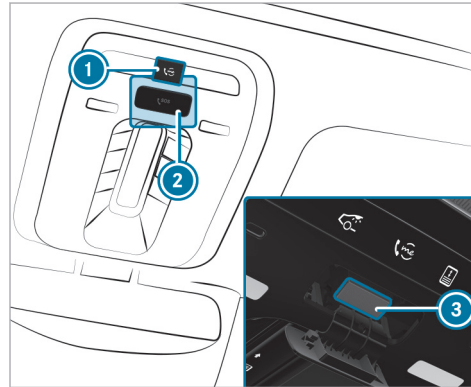

- ❶ Touche «me» pour un appel de service ou un appel d'information
- ❷ Cache de la touche SOS

- ❸ Touche SOS (système d'appel d'urgence)

Lancement d'un appel Mercedes me

- ▶ Appuyez sur la touche «me» ❶.

Lancement d'un appel d'urgence

- ▶ Appuyez brièvement sur le cache de la touche SOS ❷ pour l'ouvrir.
- ▶ Maintenez la touche SOS ❸ enfoncée pendant au moins 1 seconde.

Un appel d'urgence peut être lancé même lorsqu'un appel Mercedes me est en cours. Cet appel a priorité sur tous les autres appels en cours.

■ Informations sur l'appel Mercedes me par l'intermédiaire de la touche «me»

Un appel vers le Centre d'Appels Clients Mercedes-Benz a été lancé par l'intermédiaire de la touche «me» située sur l'unité de commande au toit ou par l'intermédiaire du système multimédia (→ page 403).

Vous accédez au service souhaité via le système de dialogue vocal:

- Assistance en cas d'accident et de panne

- Centre d'Appels Clients Mercedes-Benz pour des informations générales sur le véhicule

Vous pouvez obtenir des informations entre autres sur les thèmes suivants:

- Activation de Mercedes me connect
- Utilisation du véhicule
- Point de service Mercedes-Benz le plus proche
- Autres produits et services proposés par Mercedes-Benz

Des données sont transmises pendant la liaison avec le Centre d'Appels Clients Mercedes-Benz (→ page 406).

■ Appel du Centre d'Appels Clients Mercedes-Benz par l'intermédiaire du système multimédia

Conditions requises

- Un accès à un réseau GSM est disponible.
- Dans la région correspondante, une couverture réseau GSM du partenaire contractuel est disponible.

- Le véhicule doit être en marche pour que les données du véhicule puissent être transférées automatiquement.

Système multimédia:



- ▶ Appelez **Mercedes me connect**. Avec votre autorisation, le système multimédia envoie les données nécessaires du véhicule. La transmission des données est affichée sur l'écran.

Vous pouvez ensuite sélectionner un service de manière à être mis en relation avec un interlocuteur du Centre d'Appels Clients Mercedes-Benz.

■ Appel vers le Centre d'Appels Clients Mercedes-Benz suite à la détection automatique d'un accident ou d'une panne

Conditions requises

- Le véhicule a détecté une situation d'accident ou de panne (→ page 257).
- Le véhicule est à l'arrêt.
- Les feux de détresse sont allumés.

- ❗ Cette fonction n'est pas disponible dans tous les pays.

Le véhicule est capable de détecter une situation d'accident ou de panne sous certaines conditions limitées.

Conditions requises pour la détection de collision dans le cadre de l'assistance en cas d'accident:

- Le véhicule est équipé d'une alarme antivol et antieffraction (EDW) (code 551).
- Le véhicule est équipé de la protection volumétrique (code 882).
- Le véhicule est équipé du Pack Protection antivol (code P54).
- Le service Détection de collision avec notification de vol a été activé sur Mercedes me connect.

Lorsqu'un choc est détecté alors que la protection antisoulèvement est activée et que le véhicule est verrouillé, vous recevez un message sur le système multimédia lorsque vous mettez le véhicule en marche.

Le message vous informe sur la zone éventuellement touchée du véhicule et sur la force du choc.

En cas d'accident ou de panne détecté, le secouriste affiche des consignes de sécurité sur l'écran du système multimédia. Cela peut prendre quelques secondes.

- ❶ La disponibilité de la détection de collision dépend du type de véhicule.

Après avoir quitté l'affichage du secouriste dans le système multimédia, un message apparaît pour vous demander si vous souhaitez obtenir une assistance de la part du Centre d'Appels Clients Mercedes-Benz.

► Sélectionnez **Appeler**.

- Une fois que vous avez donné votre accord ou si vous avez activé le service Mercedes me connect «Assistance en cas d'accident et de panne», les données du véhicule sont transmises automatiquement (→ page 407).
- Le Centre d'Appels Clients Mercedes-Benz répond à votre appel et organise l'assistance dépannage et l'aide en cas d'accident.

Ces prestations de service peuvent engendrer des frais.

- ❶ En fonction de la gravité de l'accident, un appel d'urgence automatique peut être lancé. Cet appel a priorité sur tous les autres appels en cours (→ page 411).
- ❶ En outre, lorsque le service Mercedes me connect «Télédiagnostic» est activé, une demande similaire peut apparaître avec un léger décalage en cas de panne. Si vous êtes déjà en contact avec le Centre d'Appels Clients Mercedes-Benz ou si vous avez déjà obtenu de l'aide, cette demande peut être ignorée ou refusée.
- ❶ Si vous répondez par **Plus tard** à la demande d'assistance de la part du Centre d'Appels Clients Mercedes-Benz, le message est masqué, puis s'affiche de nouveau ultérieurement. La demande déclenchée par le service Mercedes me connect «Télédiagnostic» peut être confirmée ou refusée. Une fois la demande refusée, celle-ci ne s'affiche plus.

■ Prise d'un rendez-vous de maintenance via l'appel Mercedes me

Si vous avez activé le service Gestion de la maintenance, les données nécessaires du véhicule

sont transmises automatiquement au Centre d'Appels Clients Mercedes-Benz. Vous recevez alors des recommandations individuelles pour la maintenance de votre véhicule.

Que vous ayez autorisé la gestion de la maintenance ou non, le système multimédia vous rappelle au bout d'un certain temps qu'un service arrive à échéance. Un message vous demande si vous souhaitez convenir d'un rendez-vous.

► **Pour prendre rendez-vous à l'atelier :** sélectionnez **Appeler**.

Une fois que vous avez donné votre accord, les données du véhicule sont transmises et le Centre d'Appels Clients Mercedes-Benz convient avec vous d'un rendez-vous à l'atelier. Les informations sont ensuite transmises à l'atelier de votre choix.

Celui-ci vous contacte pour confirmer le rendez-vous et, si nécessaire, régler les détails.

- ❶ Si vous sélectionnez **Plus tard** après l'affichage du message de maintenance, le message est masqué, puis s'affiche de nouveau ultérieurement.

■ Données transmises pendant l'appel Mercedes me

Lorsque vous lancez un appel de service via Mercedes me, des données sont transmises pour permettre d'obtenir des conseils ciblés et un service sans accroc.

Les conditions suivantes doivent être remplies pour la transmission des données:

- Le véhicule est en marche.
- La technologie de transmission des données requise est prise en charge par l'opérateur de téléphonie mobile.
- Une qualité suffisante du réseau de téléphonie mobile est garantie.

La transmission en plusieurs étapes dépend des facteurs suivants:

- Raison de l'appel
- Technologie de transmission de téléphonie mobile disponible
- Services Mercedes me connect activés
- Services sélectionnés dans le système de dialogue vocal

❗ L'étendue des données transmises dépend du type et de l'équipement du véhicule. Pour des raisons techniques, toutes les données ne sont pas toujours disponibles.

Transmission des données lorsque les services Mercedes me connect ne sont pas activés

Lorsqu'aucun service Mercedes me connect n'est activé, les données suivantes sont transmises:

- Numéro d'identification du véhicule
- Heure de l'appel
- Raison de l'appel
- Confirmation de la demande de protection des données
- Code pays du véhicule
- Langue réglée dans le système multimédia
- Numéro d'appel de la plateforme de communication montée dans le véhicule

Lorsqu'un appel pour convenir d'un rendez-vous de maintenance a été lancé par l'intermédiaire du rappel de maintenance, les données supplémentaires suivantes sont transmises:

- Performances de marche actuelles et données de maintenance

Lorsqu'un appel a été lancé par l'intermédiaire du système multimédia suite à la détection d'un accident ou d'une panne, les données supplémentaires suivantes sont transmises:

- Performances de marche actuelles et données de maintenance
- Position actuelle du véhicule

Si vous avez sélectionné l'assistance en cas d'accident et de panne via le système de dialogue vocal, les données suivantes du véhicule peuvent, en outre, être réclamées par le Centre d'Appels Clients Mercedes-Benz:

- Position actuelle du véhicule

Traitement des données

Les données transmises dans le cadre de l'appel sont effacées des systèmes de transmission une fois l'appel terminé, dans la mesure où elles ne sont pas utilisées pour d'autres services Mercedes me connect activés.

Les données liées au cas sont traitées par le Centre d'Appels Clients Mercedes-Benz, enregistrées, puis transférées aux partenaires SAV désignés par le Centre d'Appels Clients Mercedes-Benz, dans la mesure où les données sont nécessaires pour le traitement du cas. Tenez compte des informations relatives à la protection des données qui figurent sur le site Internet Mercedes me (<https://www.mercedes.me>) ou dans le message pré-enregistré diffusé immédiatement après l'établissement de la liaison avec le Centre d'Appels Clients Mercedes-Benz.

i Le message pré-enregistré n'est pas disponible dans tous les pays.

Mercedes me connect

■ Informations relatives à Mercedes me connect

Mercedes me connect se compose d'un grand nombre de services.

Vous pouvez, par exemple, utiliser les services suivants par l'intermédiaire du système multimédia et de l'unité de commande au toit:

- Assistance en cas d'accident et de panne (touche «me» ou affichage dans le système multimédia en fonction de la situation)
- Système d'appel d'urgence Mercedes-Benz (appel d'urgence automatique et touche SOS)

L'assistance en cas d'accident et de panne Mercedes me connect et la centrale d'appels d'urgence de Mercedes-Benz se tiennent à votre disposition 24 heures sur 24.

La touche «me» et la touche SOS se trouvent sur l'unité de commande au toit du véhicule (→ page 403).

Vous pouvez également joindre le Centre d'Appels Clients Mercedes-Benz par l'intermédiaire du système multimédia (→ page 404).

Tenez compte du fait que Mercedes me connect est un service de Mercedes-Benz. Dans les cas d'urgence, composez en premier les numéros d'appel d'urgence nationaux habituels. Dans les cas d'urgence, vous pouvez également utiliser le système d'appel d'urgence Mercedes-Benz (→ page 411).

Tenez compte des conditions d'utilisation et de la politique de confidentialité de Mercedes me connect. Vous les trouverez dans votre compte utilisateur Mercedes me.

Vous trouverez de plus amples informations sur les services Mercedes me connect sur le portail Mercedes me: <https://me.secure.mercedes-benz.com>

■ Informations relatives à l'assistance en cas d'accident et de panne Mercedes me connect

i L'assistance en cas d'accident et de panne n'est pas disponible dans tous les pays. Rendez-vous auprès d'un point de service Mercedes-Benz pour savoir si cette fonction est disponible dans votre pays.

L'assistance en cas d'accident et de panne comprend notamment les fonctions suivantes:

- Complément au système d'appel d'urgence Mercedes-Benz (→ page 411)

Si nécessaire, l'interlocuteur de la centrale d'appels d'urgence de Mercedes-Benz transfère l'appel à l'assistance en cas d'accident et de panne Mercedes me connect. Le transfert d'appel n'est toutefois pas possible dans tous les pays.

- Dépannage sur place par un technicien et/ou remorquage du véhicule jusqu'au point de service Mercedes-Benz le plus proche

Ces prestations de service peuvent engendrer des frais.

- Complément au secouriste suite à la détection automatique d'un accident ou d'une panne (→ page 404)

En cas de panne ou d'accident, des données avancées du véhicule sont envoyées. Celles-ci permettent d'obtenir une assistance optimale de la part du Centre d'Appels Clients

Mercedes-Benz et du partenaire SAV en charge ou du dépanneur.

- Complément au service Mercedes me connect Télédiagnostic

Avec la fonction Télédiagnostic, certains messages d'usure et de défaillance sont collectés par le fournisseur de services, à condition qu'ils puissent être interprétés de manière univoque et qu'ils soient disponibles grâce à la surveillance des composants avec fonctionnalité de diagnostic.

Si le véhicule détecte une panne ou une panne imminente, vous pouvez recevoir par l'intermédiaire du système multimédia une invitation à entrer en contact avec le Centre d'Appels Clients Mercedes-Benz afin d'obtenir de l'aide. Cette invitation n'apparaît sur le système multimédia que lorsque le véhicule est à l'arrêt.

- ① Ces services sont soumis à des restrictions techniques, telles que la couverture réseau de téléphonie mobile et la qualité de la téléphonie mobile, et à l'aptitude des systèmes de traitement à interpréter les données transmi-

ses. Il se peut ainsi que le message ne s'affiche pas du tout sur le système multimédia ou avec un retard.

Tenez compte du fait que les appels de service et de dépannage sont un service de Mercedes-Benz. Dans les cas d'urgence, composez en priorité les numéros d'appel d'urgence nationaux habituels ou utilisez le système d'appel d'urgence Mercedes-Benz (→ page 410).

Vous trouverez de plus amples informations sur les services Mercedes me connect sur le portail Mercedes me: <https://me.secure.mercedes-benz.com>.

■ Données transmises aux services d'appel Mercedes me connect

Les données transmises lors de l'appel Mercedes me connect dépendent:

- de la raison de l'appel
- du service sélectionné dans le système de dialogue vocal
- des services Mercedes me connect activés

Vous pouvez consulter les données qui sont transmises aux services dans les conditions d'utilisation de Mercedes me connect actuellement en vigueur et dans la politique de confidentialité de Mercedes me connect. Vous les trouverez dans votre compte utilisateur Mercedes me.

Vue d'ensemble du menu Mercedes me & Apps

Lorsque vous êtes connectés au portail Mercedes me avec un compte utilisateur, vous disposez de services et d'offres de Mercedes-Benz.

Pour de plus amples informations, adressez-vous à un point de service Mercedes-Benz ou rendez-vous sur le portail Mercedes me: <https://me.secure.mercedes-benz.com>.

i Veillez à toujours maintenir les applications Mercedes me à jour.

Vous pouvez afficher le menu dans le système multimédia par l'intermédiaire de **Applications**.

Les possibilités suivantes peuvent être disponibles dans le menu **Applications**:

- Association du véhicule au compte utilisateur **Mercedes me**

- Effacement de l'association du compte utilisateur **Mercedes me** avec le véhicule
- Affichage des services de Mercedes me
- Affichage selon la disponibilité des applications telles que In-Car Office ou du navigateur Web

Vue d'ensemble de l'intégration pour smartphone

L'intégration pour smartphone vous permet d'utiliser certaines fonctions de votre téléphone portable via l'écran du système multimédia.

Vous ne pouvez raccorder au système multimédia qu'un seul téléphone portable à la fois via l'intégration pour smartphone. Lorsque vous utilisez l'intégration pour smartphone, même en mode à 2 téléphones, seul un téléphone portable supplémentaire peut être relié au système multimédia via Bluetooth®.

Vous ne pouvez exploiter l'entière fonctionnalité de l'intégration pour smartphone que si vous disposez d'une connexion Internet. Pour pouvoir utiliser l'intégration pour smartphone, l'application associée doit être téléchargée sur le téléphone

portable. Le téléphone portable doit être allumé et relié au système multimédia via la prise USB à l'aide d'un câble approprié.

Applications pour l'intégration pour smartphone:

- Apple CarPlay® (connexion possible également sans câble via Bluetooth®)
- Android Auto (connexion possible également sans câble via Bluetooth®)

i Pour des questions de sécurité, la première activation d'Apple CarPlay® ou d'Android Auto sur le système multimédia doit être effectuée avec le véhicule à l'arrêt et le frein de stationnement serré.

Vous pouvez lancer l'intégration pour smartphone par l'intermédiaire de **Appareils**.

Vous pouvez arrêter l'intégration pour smartphone par l'intermédiaire de **Appareils** ou débrancher le câble de raccordement entre le téléphone portable et le système multimédia.

i Mercedes-Benz recommande d'interrompre la connexion par l'intermédiaire du gestionnaire d'appareils ou par câble de raccordement uniquement lorsque le véhicule est à l'arrêt.

Vue d'ensemble des données du véhicule transmises

Lors de l'utilisation de l'intégration pour smartphone, certaines données du véhicule sont transmises au téléphone portable. Cela permet d'utiliser de façon optimale certains services du téléphone portable. Un accès actif aux données du véhicule n'a pas lieu.

Les informations système suivantes sont transmises:

- Version de logiciel du système multimédia
- ID système (anonymisé)

La transmission de ces données sert à optimiser la communication entre véhicule et téléphone portable.

Pour ce faire, et aussi pour pouvoir associer plusieurs véhicules au téléphone portable, un code d'identification du véhicule est généré de façon aléatoire.

Cet identifiant est absolument indépendant du numéro d'identification du véhicule (VIN) et il est supprimé lorsque le système multimédia est réinitialisé (→ page 379).

Les données suivantes relatives à l'état du véhicule sont transmises:

- Position de la boîte de vitesses (rapport engagé)
- Distinction entre le stationnement, l'immobilisation, le déplacement et la conduite
- Mode jour/nuit de l'écran conducteur
- Type d'entraînement
- Température du véhicule
- Fiche de câble de charge

La transmission de ces données sert à adapter la représentation des contenus à la situation de marche.

Les données de position suivantes sont transmises:

- Coordonnées
- Vitesse
- Direction de la boussole
- Direction de l'accélération
- Altitude

Le téléphone portable utilise ces données pour améliorer l'exactitude de la navigation (poursuite de la navigation dans un tunnel, par exemple).

Système d'appel d'urgence Mercedes-Benz

Information sur le système d'appel d'urgence Mercedes-Benz

Votre véhicule est équipé du système d'appel d'urgence Mercedes-Benz («eCall»). Cette option peut vous aider à sauver des vies en cas d'accident. eCall ne remplace en aucun cas l'assistance offerte en composant le 911.

eCall de Mercedes-Benz ne fonctionne que dans le périmètre de rayonnement des fournisseurs de services de téléphonie sans fil. Le rayonnement insuffisant d'un réseau des fournisseurs de services de téléphonie sans fil peut compromettre la transmission d'un appel d'urgence.

eCall est une option de série de votre véhicule Mercedes-Benz. Afin que cette option fonctionne comme prévu, le système repose sur la transmission des données plus amplement décrite à la

rubrique Données transmises ci-après (→ page 413).

Le client qui souhaite désactiver l'option eCall doit visiter un centre de service Mercedes-Benz autorisé qui désactivera le module de communication du véhicule.

La désactivation de ce module empêche l'activation de la totalité des services de Mercedes me connect. Une fois l'option eCall désactivée, les fonctions appel d'urgence automatique et appel d'urgence manuel ne sont plus disponibles.

Le système d'allumage doit être en marche avant de pouvoir faire un appel d'urgence automatique.

i eCall est activée à l'usine.

i eCall peut être désactivée par un concessionnaire Mercedes-Benz autorisé. Prière de noter qu'en cas de transfert de la propriété du véhicule à un autre propriétaire alors que l'option eCall est désactivée, elle demeurera désactivée jusqu'à ce que le nouveau propriétaire visite un concessionnaire Mercedes-Benz autorisé pour réactiver le système.

Vue d'ensemble du système d'appel d'urgence Mercedes-Benz

eCall peut contribuer à réduire le délai entre un accident et l'arrivée des services d'urgence sur les lieux de l'accident. L'option eCall permet de localiser les lieux d'un accident dans des endroits difficiles d'accès. Toutefois, même si un véhicule est équipé de l'option eCall, le système n'est pas nécessairement EN MARCHÉ. L'option eCall ne remplace donc pas le 911 en cas d'accident.

Un appel d'urgence peut être fait automatiquement (→ page 411) ou manuellement (→ page 412). Ne lancez un appel d'urgence que lorsqu'un sauvetage est nécessaire pour vous ou d'autres personnes.

Ne faites un appel d'urgence que si vous ou d'autres personnes avez besoin de secours. Ne faites pas d'appel d'urgence en cas de panne ou d'une situation analogue.

Affichages sur l'écran:

SOS NOT READY: le système d'allumage n'est pas en marche ou l'option eCall n'est pas disponible.

Pendant un appel d'urgence,  s'affiche.

Vous trouverez de plus amples renseignements sur la disponibilité régionale de l'option eCall à l'adresse: <https://www.mercedes-benz-mobile.com/extra/ecall/>.

i En cas de défaillance du système d'appel d'urgence, les haut-parleurs, le microphone, un airbag ou la touche SOS, par exemple, sont défectueux.

Un dysfonctionnement du système d'appel d'urgence est signalé par les affichages suivants:

- Un message correspondant apparaît sur l'écran conducteur.
- La touche SOS est allumée en rouge en permanence.

Lancement d'un appel d'urgence Mercedes-Benz automatique

Exigences:

- Le système d'allumage est en marche.

- La batterie de démarrage est suffisamment chargée.

Le système d'appel d'urgence Mercedes-Benz lance automatiquement un appel d'urgence dans les cas suivants:

- après l'activation des systèmes de retenue (les airbags ou les rétracteurs de ceinture, par exemple) à la suite d'un accident
- après un arrêt d'urgence déclenché automatiquement par l'assistant d'arrêt d'urgence actif

L'appel d'urgence a été lancé:

- Une connexion vocale est établie avec le centre d'appels d'urgence Mercedes-Benz.
- Un message contenant des données sur l'accident est transmis au centre d'appels d'urgence Mercedes-Benz.

Le centre d'appels d'urgence Mercedes-Benz peut transmettre les données sur l'emplacement du véhicule à l'un des centres d'appels d'urgence.

Le voyant SOS du tableau de commande au plafond clignote jusqu'à la fin de l'appel d'urgence.

Il n'est pas possible de terminer immédiatement un appel d'urgence automatique.

Si une connexion avec les services d'urgence ne peut pas non plus être établie, un message à cet effet s'affiche dans le système multimédia.

▶ Composez le numéro d'appel d'urgence local sur le téléphone portable.

Si un appel d'urgence a été lancé:

- Restez dans le véhicule si les conditions de la route et du trafic vous le permettent jusqu'à ce qu'une connexion vocale soit établie avec l'opérateur du centre d'appels d'urgence.
- En fonction de l'appel, l'opérateur décide s'il est nécessaire d'appeler des équipes de secours et/ou la police sur les lieux de l'accident.
- Si aucun occupant du véhicule ne répond, une ambulance est immédiatement envoyée sur les lieux.

Lancement d'un appel d'urgence Mercedes-Benz manuel

▶ **Par l'intermédiaire de la touche SOS située sur l'unité de commande au toit:** maintenez la touche SOS enfoncée pendant au moins 1 seconde (→ page 403).

OU

▶ **Par l'intermédiaire du système de commande vocale:** utilisez les commandes vocales de l'assistant vocal MBUX.

L'appel d'urgence a été lancé:

- Une connexion vocale est établie avec le centre d'appels d'urgence Mercedes-Benz.
- Un message contenant des données sur l'accident est transmis au centre d'appels d'urgence Mercedes-Benz.

Le centre d'appels d'urgence Mercedes-Benz peut transmettre les données sur l'emplacement du véhicule à l'un des centres d'appels d'urgence.

- Restez dans le véhicule si les conditions de la route et du trafic vous le permettent jusqu'à

ce qu'une connexion vocale soit établie avec l'opérateur du centre d'appels d'urgence.

- En fonction de l'appel, l'opérateur décide s'il est nécessaire d'appeler des équipes de secours et/ou la police sur les lieux de l'accident.

S'il n'est pas possible d'établir une connexion avec le centre d'appels d'urgence, un message correspondant apparaît sur l'écran central.

- ▶ Composez le numéro d'appel d'urgence local sur le téléphone portable.

Fin d'un appel d'urgence Mercedes-Benz manuel lancé par inadvertance

- ▶ Choisissez  sur le volant multifonctions. Appuyez sur le bouton pendant plusieurs secondes.

Données transmises par le système d'appel d'urgence Mercedes-Benz

Lors d'un appel d'urgence automatique ou manuel, les données suivantes sont notamment transmises:

- Les coordonnées GPS sur l'emplacement du véhicule
- Les coordonnées GPS du véhicule sur la route (et quelques centaines de mètres avant l'accident)
- Le sens du déplacement
- Le numéro d'identification du véhicule
- Le type de transmission du véhicule
- Le nombre détecté de personnes dans le véhicule
- La disponibilité ou non-disponibilité de Mercedes me connect
- Si l'appel d'urgence a été lancé manuellement ou automatiquement
- L'heure de l'accident
- La langue paramétrée dans le système multimédia

Les données transmises sont de l'information sur le véhicule. Si vous avez des questions sur la collecte, l'utilisation et le partage de données du système eCall, veuillez communiquer avec le centre d'assistance client de MBUSA au 800-FOR-MERC.

Au Canada, veuillez communiquer avec le centre d'assistance client de MBC au 1-800-387-0100.







Les demandes des clients au sujet des renseignements visés doivent être transmises par les mêmes canaux.





Afin d'obtenir davantage de précisions sur l'accident, les mesures suivantes peuvent être prises jusqu'à une heure après le lancement de l'appel d'urgence:

- L'emplacement actuel du véhicule peut être déterminé.
- Une connexion vocale avec les occupants du véhicule peut être établie.

Radio & Médias

Vue d'ensemble des symboles et fonctions du menu Médias

Symbole	Désignation	Fonction
	Lecture	Sélectionnez ce symbole pour lancer ou reprendre la lecture.
	Pause	Sélectionnez ce symbole pour mettre la lecture en pause.
	Répétition d'un titre	Sélectionnez ce symbole pour répéter le titre en cours de lecture ou la liste de lecture active. <ul style="list-style-type: none"> • Fonction sélectionnée 1 fois: la liste de lecture active est répétée. • Fonction sélectionnée 2 fois: le titre en cours de lecture est répété. • Fonction sélectionnée 3 fois: la fonction est désactivée.
	Lecture aléatoire	Sélectionnez ce symbole pour lire les titres dans un ordre aléatoire.
	Saut de titre en arrière/en avant	Sélectionnez ces symboles pour passer au titre suivant ou précédent.
	Options supplémentaires	Sélectionnez ce symbole pour afficher les options supplémentaires.
	Catégories	Sélectionnez ce symbole pour afficher ou parcourir les catégories disponibles, telles que les listes de lecture, les albums ou les artistes.

Symbole	Désignation	Fonction
	Recherche	Sélectionnez ce symbole pour parcourir le menu actif. Vous pouvez, par exemple, rechercher des artistes, des genres ou des humeurs.
	Réglages	Sélectionnez ce symbole pour effectuer des réglages.
	Home	Sélectionnez ce symbole pour revenir à l'écran d'accueil.
	Notifications	Sélectionnez ce symbole pour consulter les notifications.
	Plein écran	Sélectionnez ce symbole pour passer en mode plein écran.

Vous disposez des fonctions et réglages suivants dans le menu **Médias**:



- Raccordement de supports de données externes avec le système multimédia (via USB ou Bluetooth®, par exemple)
- Lecture de fichiers audio ou vidéo

Vue d'ensemble des symboles et fonctions du menu Radio

Symbole	Désignation	Fonction
	Home	Sélectionnez ce symbole pour revenir à l'écran d'accueil.
	Notifications	Sélectionnez ce symbole pour consulter les notifications.
	Saut de titre en arrière/en avant	Sélectionnez ces symboles pour passer à la station suivante ou précédente.
	Réglages	Sélectionnez ce symbole pour afficher les options supplémentaires. Les possibilités de réglage dépendent du pays.
HD	HD Radio™	Sélectionnez ce symbole pour activer ou désactiver la fonction HD Radio™. Cette fonction n'est pas disponible dans tous les pays.
	Liste des stations	Sélectionnez ce symbole pour afficher la liste des stations.
	Recherche	Sélectionnez ce symbole pour parcourir le menu actif. Vous pouvez, par exemple, rechercher des artistes, des genres ou des humeurs.

Fonctions supplémentaires de la radio Tuneln

i Lors de l'utilisation de la radio Tuneln, une quantité importante de données peut être transmise.

Symbole	Désignation	Fonction
	Réglages	Vous disposez des réglages supplémentaires suivants dans le menu Radio Tuneln: <ul style="list-style-type: none"> • Sélection du flux • Connexion au compte Tuneln ou déconnexion du compte Tuneln
	Favoris	Sélectionnez ce symbole pendant la lecture pour enregistrer la station réglée en tant que favori.
	Lecture/Pause	Sélectionnez ce symbole pour lancer, arrêter ou reprendre la lecture.
	Navigateur	Sélectionnez ce symbole pour choisir une catégorie, puis une station radio.



Fonctions supplémentaires de la radio satellite

Sirius XM® Satellite Radio propose plus de 175 canaux radio en qualité numérique avec entre autres des programmes non commerciaux (musique, sport, informations et divertissement). Sirius XM® Satellite Radio fait appel à une flotte de

satellites ultra-performants et diffuse ainsi sur tout le territoire des États-Unis et du Canada. Vous pouvez profiter des programmes satellite moyennant une cotisation mensuelle. Pour de plus amples informations, adressez-vous au Sirius

XM® Service Center ou consultez le <https://www.siriusxm.com>.

 Sirius, XM and all related marks and logos are trademarks of Sirius XM Radio Inc. and its subsidiaries. All other marks, channel names and logos are the property of their respective owners. All rights reserved.

Symbole	Désignation	Fonction
	Réglages	Vous disposez des réglages supplémentaires suivants dans le menu Radio satellite: <ul style="list-style-type: none"> • Activation de la sécurité enfants pour bloquer des canaux diffusant un contenu destiné aux adultes • Réglage de la programmation d'alertes spéciales musique et sport • Création de listes TuneMix pour écouter de la musique sans interruption
	Lecture	Sélectionnez ce symbole pour lancer ou reprendre la lecture.
	Pause	Sélectionnez ce symbole pour mettre la lecture en pause.

En fonction de la bande de fréquences sélectionnée, vous disposez de différentes fonctions.

Sélectionnez la bande de fréquences souhaitée dans la barre d'en-tête du menu Radio.

Réglages du son

Vue d'ensemble des fonctions du menu Son

Les possibilités de réglage et fonctions disponibles dépendent du système de sonorisation monté. Vous trouverez quel système de sonorisa-

tion est monté dans votre véhicule dans la notice d'utilisation numérique.

Indicateur d'intervalles de maintenance ASSYST PLUS

Fonctionnement de l'indicateur d'intervalles de maintenance ASSYST PLUS

L'indicateur d'intervalles de maintenance ASSYST PLUS vous informe sur l'écran conducteur de la durée restante ou de la distance restant à parcourir jusqu'à la prochaine échéance de maintenance périodique.

Vous pouvez masquer l'affichage de maintenance avec la touche Retour  qui se trouve sur le volant.

Selon l'utilisation du véhicule, l'indicateur d'intervalles de maintenance ASSYST PLUS peut raccourcir les intervalles de maintenance, par exemple dans les cas suivants:

- Utilisation du véhicule essentiellement pour des trajets courts
- Fonctionnement fréquent et prolongé du moteur au ralenti
- Phases de démarrage à froid fréquentes

Mercedes-Benz vous recommande d'éviter ce type de conditions de fonctionnement.



Pour obtenir des informations sur la maintenance de votre véhicule, adressez-vous à un atelier qualifié, par exemple à un point de service Mercedes-Benz.

Affichage de l'échéance de maintenance

Ecran conducteur:

 Maintenance

La prochaine échéance de maintenance s'affiche.

 **Sortie de l'affichage**: appuyez sur la touche Retour  qui se trouve sur le volant.

Tenez compte également du thème associé suivant:

- Utilisation de l'écran conducteur (→ page 345).

Informations relatives à la réalisation périodique des travaux de maintenance

 **REMARQUE** Usure prématurée due au non-respect des échéances de maintenance

Si les travaux de maintenance ne sont pas effectués à temps ou de manière incomplète, cela peut entraîner une usure accrue ou des dommages au niveau du véhicule.

- ▶ Respectez les intervalles de maintenance prescrits.
- ▶ Confiez les travaux de maintenance prescrits à un atelier qualifié.

Remarques relatives aux consignes particulières de maintenance

L'intervalle de maintenance prescrit est adapté aux conditions d'utilisation normales du véhicule. Faites effectuer les travaux de maintenance plus souvent que prescrit, en cas de conditions d'utilisation difficiles ou de sollicitation élevée du véhicule.

L'indicateur d'intervalles de maintenance ASSYST PLUS est uniquement un système d'aide. Il incombe au conducteur du véhicule de décider si, en raison des conditions d'utilisation et/ou des sollicitations réelles, les travaux de maintenance doivent être effectués plus souvent que prescrit.

Exemples de conditions d'utilisation difficiles:

- Trajets réguliers en ville avec des arrêts intermédiaires fréquents
- Utilisation du véhicule essentiellement pour des trajets courts
- Trajets fréquents en montagne ou sur des routes en mauvais état
- Fonctionnement fréquent et prolongé du moteur au ralenti
- Atmosphère très poussiéreuse et/ou utilisation fréquente du mode recyclage d'air

Dans ces conditions d'utilisation ou dans des conditions d'utilisation similaires, faites par exemple remplacer plus souvent le filtre à air intérieur, le filtre à air, l'huile moteur ainsi que le filtre à huile. En cas de sollicitation élevée, faites contrôler plus

souvent les pneus. Pour de plus amples informations, adressez-vous à un atelier qualifié.

Durées d'immobilisation lorsque la batterie est débranchée

L'indicateur d'intervalles de maintenance ASSYST PLUS calcule l'échéance de maintenance uniquement lorsque la batterie est branchée.

- ▶ Affichez l'échéance de maintenance sur l'écran conducteur et notez-la avant de débrancher la batterie (→ page 420).

Gestion de la maintenance

Remarques relatives à la gestion de la maintenance

Lorsque le service Gestion de la maintenance est activé, les données nécessaires sont transmises automatiquement au Centre d'Appels Clients Mercedes-Benz.

Le Centre d'Appels Clients transmet les données au partenaire SAV que vous avez enregistré sur le site Internet de Mercedes me (<http://www.mercedes.me>).

Vous recevez alors des recommandations individuelles pour la maintenance de votre véhicule.

- ① Le calcul du moment optimal de transmission de la demande de maintenance au partenaire SAV est soumis à des limitations techniques. Celles-ci peuvent faire que la recommandation de maintenance soit perçue comme trop précoce ou trop tardive ou ne soit pas faite du tout. Dans ce cas, vous pouvez utiliser le rappel de maintenance dans le système multimédia pour convenir d'un rendez-vous de maintenance avec le Centre d'Appels Clients.
- ① La gestion de la maintenance et le rappel de maintenance dans le système multimédia ne sont pas disponibles dans tous les pays. Renseignez-vous auprès d'un point de service Mercedes-Benz pour savoir si cette fonction est disponible dans votre pays.

Données transmises lors de l'utilisation de la gestion de la maintenance

Lorsque le service est activé, les données nécessaires sont automatiquement transmises pour la

détermination des travaux de maintenance requis, ainsi que pour la détection et la correction des défauts.

Vous pouvez consulter les détails de la transmission des données dans les informations relatives à la protection des données pour les services Mercedes me connect. Vous trouverez ces dernières sur le <https://www.mercedes.me> sous «Mon compte», «Protection des données et mentions légales».

- ❶ La gestion de la maintenance et le rappel de maintenance dans le système multimédia ne sont pas disponibles dans tous les pays.

Télédiagnostic

Remarques relatives au télédiagnostic

- ❶ Ce service n'est pas disponible dans tous les pays.

Le véhicule peut détecter si certaines pièces d'usure doivent être remplacées ou si des dysfonctionnements sont survenus dans les systèmes du véhicule. Lorsque le service Télédiagnostic est activé, les données nécessaires sont auto-

matiquement transmises au fabricant. Si des états de défaut sont détectés par l'autodiagnostic du système du véhicule, le système transmet des recommandations d'action au Centre d'Appels Clients Mercedes-Benz en fonction du défaut détecté. Le Centre d'Appels Clients transmet les données au partenaire SAV que vous avez enregistré sur le site Internet de Mercedes me (<http://www.mercedes.me>).

Dans le cas de certains dysfonctionnements, le système multimédia peut afficher une notification indiquant qu'un dysfonctionnement a été détecté et vous demandant de contacter le Centre d'Appels Clients Mercedes-Benz. A partir de ce message, il est possible d'appeler directement le Centre d'Appels Clients pour obtenir de l'aide.

- ❶ La transmission d'une notification au système multimédia dépend du pays, du type de véhicule et de l'équipement et nécessite une connexion de données rapide, sur laquelle le fournisseur de services n'a aucune influence.
- ❶ La détection fiable des défauts est soumise à des limitations techniques. Par conséquent, seule une sélection limitée de défauts peut être détectée et un nombre limité de recom-

mandations d'action peut être envoyé au Centre d'Appels Clients et aux partenaires SAV. Mercedes-Benz AG travaille en permanence à l'extension de ce service. La détection des défauts dépend du pays, du type de véhicule et de l'équipement.

Données transmises lors de l'utilisation du télédiagnostic

Lorsque le service est activé, les données nécessaires sont automatiquement transmises pour la détermination des travaux de maintenance requis, ainsi que pour la détection et la correction des défauts.

Vous pouvez consulter les détails de la transmission des données dans les informations relatives à la protection des données pour les services Mercedes me connect. Vous trouverez ces dernières sur le <https://www.mercedes.me> sous «Mon compte», «Protection des données et mentions légales».

- ❗ L'étendue des données transmises dépend du type et de l'équipement du véhicule. Pour des raisons techniques, toutes les données ne sont pas toujours disponibles.

Compartiment moteur

Capot moteur actif (protection piétons)

■ Mode de fonctionnement du capot moteur actif (protection piétons)

Dans certains cas d'accident, le risque de blessure pour les piétons peut être réduit par le déclenchement du capot moteur actif. La partie arrière du capot moteur est relevée de 3 in (80 mm) environ.

Après son déclenchement, le capot moteur actif reste en position relevée. Une limitation de la visibilité due au capot moteur relevé ne peut pas être exclue.

Suite au déclenchement du capot moteur actif, la protection piétons risque d'être limitée.

Faites immédiatement rétablir le bon fonctionnement du capot moteur actif par un atelier qualifié.

Le cas échéant, adaptez la position de votre siège pour pouvoir poursuivre votre trajet à allure modérée vers un atelier qualifié. Prenez contact avec un atelier qualifié s'il n'est pas possible de poursuivre votre trajet en toute sécurité.

Ouverture et fermeture du capot moteur

⚠ DANGER Danger de mort si des travaux de maintenance sont effectués pendant le processus de charge

Pendant le processus de charge, le réseau de bord haute tension est sous haute tension électrique.

- ▶ N'effectuez pas de travaux de maintenance pendant le processus de charge.

⚠ ATTENTION Risque d'accident dû à un capot moteur déverrouillé pendant la marche

Le capot moteur peut s'ouvrir et empêcher toute visibilité.

- ▶ Ne déverrouillez jamais le capot moteur lorsque vous roulez.
- ▶ Avant chaque trajet, assurez-vous que le capot moteur est verrouillé.

⚠ ATTENTION Risque d'accident et de blessure lors de l'ouverture et de la fermeture du capot moteur

Le capot moteur risque de basculer brusquement en position finale.

Les personnes qui se trouvent dans la zone de basculement du capot moteur risquent d'être blessées.

- ▶ N'ouvrez et ne fermez pas le capot moteur lorsqu'une personne se trouve dans la zone de basculement.

⚠ ATTENTION Risque de brûlure ors de l'ouverture du capot moteur

Si vous ouvrez le capot moteur après une surchauffe du moteur ou après un incendie dans le compartiment moteur, les situations suivantes peuvent se produire:

- Vous pouvez entrer en contact avec des gaz brûlants.
 - Vous pouvez entrer en contact avec d'autres ingrédients et lubrifiants qui s'échappent.
- ▶ Avant d'ouvrir le capot moteur, laissez refroidir le moteur ayant subi une surchauffe.
- ▶ Dans le cas d'un incendie dans le compartiment moteur, laissez le capot moteur fermé et prévenez les pompiers.

⚠ ATTENTION Risque de blessure lié à des pièces en mouvement

Des éléments qui se trouvent dans le compartiment moteur peuvent également continuer à fonctionner ou redémarrer soudainement, même si le système d'entraînement est arrêté.

Tenir compte de ce qui suit si vous devez ouvrir le capot moteur:

- ▶ Coupez le contact du véhicule.
- ▶ N'introduisez jamais les mains dans la zone de danger des composants en mouvement, par exemple la zone du ventilateur.
- ▶ Enlevez vos bijoux/montres.
- ▶ Tenez vos vêtements et vos cheveux loin des pièces en mouvement.

⚠ ATTENTION Risque de blessure au contact de composants conducteurs

Le système d'allumage et le système d'injection de carburant fonctionnent en haute ten-

sion. Vous pouvez recevoir une décharge électrique.

- ▶ Ne touchez jamais des composants du système d'allumage ou du système d'injection de carburant lorsque le contact du véhicule est mis.

Les composants conducteurs sont, par exemple:

- Bobines d'allumage
- Injecteurs de carburant
- Câbles électriques vers les bobines d'allumage et injecteurs de carburant

⚠ ATTENTION Risque de brûlure lié à des composants brûlants dans le compartiment moteur

Certains composants du compartiment moteur peuvent être brûlants (moteur, radiateur et pièces du système d'échappement, par exemple).

- ▶ Laissez refroidir le moteur et ne touchez qu'aux composants décrits ci-après.

⚠ ATTENTION Risque de blessure dû à l'utilisation des essuie-glaces alors que le capot moteur est ouvert

Si les essuie-glaces se mettent en marche alors que le capot moteur est ouvert, vous risquez d'être coincé par la tringlerie d'essuie-glace.

► Veillez à toujours arrêter les essuie-glaces et le véhicule, et à couper le contact, avant d'ouvrir le capot moteur.

Ouverture du capot moteur

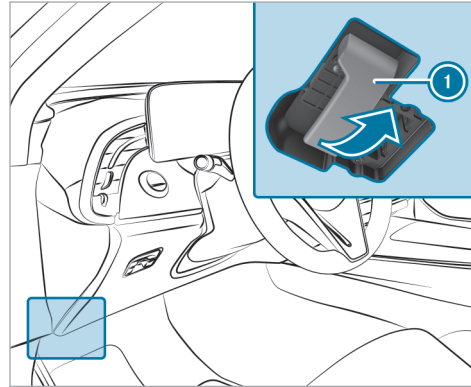

► Tirez la poignée ① pour déverrouiller le capot moteur.

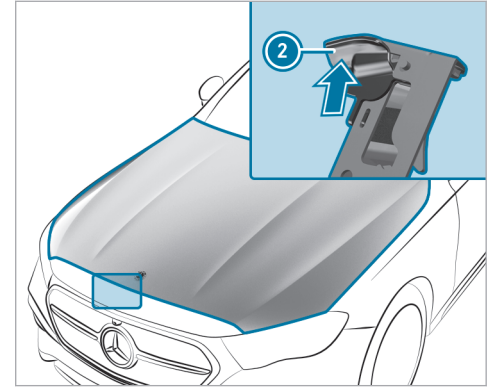

► Poussez la poignée ② du verrou de sécurité du capot moteur vers le haut et soulevez le capot moteur jusqu'à ce qu'il s'ouvre automatiquement.

Fermeture du capot moteur

REMARQUE Endommagement du capot moteur par appui avec la main

Si vous appuyez avec la main sur le capot moteur pour le fermer, vous risquez de le déformer.

▶ N'appuyez pas avec la main sur le capot moteur pour le fermer.

▶ Abaissez le capot moteur, puis laissez-le retomber avec un peu d'élan d'une hauteur de 8 in (20 cm) environ.

▶ Si le capot moteur peut encore être légèrement soulevé, rouvrez le capot moteur et refermez-le avec plus d'élan jusqu'à ce qu'il soit verrouillé correctement.

Huile moteur

Contrôle du niveau d'huile moteur par l'intermédiaire de l'écran conducteur

Conditions requises

- Le moteur est mis en température.
- Le véhicule est garé sur un sol plat.
- Le moteur tourne au régime de ralenti.
- Le capot moteur est fermé.

Lors d'une conduite normale, l'estimation du niveau d'huile moteur peut prendre jusqu'à 30 minutes, mais la durée peut encore augmenter si vous adoptez une conduite active.

Ecran conducteur:

↳ Maintenance

Le niveau d'huile moteur est affiché.

Un des messages suivants apparaît ensuite sur l'écran conducteur:

- **Niveau d'huile moteur Mesure en cours:** une mesure du niveau d'huile moteur n'est pas encore possible.

▶ Répétez la procédure de mesure au bout de 30 minutes de trajet au maximum.

- **Niv. huile moteur En ordre** et la barre d'affichage du niveau d'huile moteur apparaît en vert sur l'écran conducteur, entre les repères «min» et «max»: le niveau d'huile moteur est correct .

- **Niv. huile moteur Ajouter 1,0 l** et la barre d'affichage du niveau d'huile moteur apparaît en orange sur l'écran conducteur, en dessous du repère «min»:

▶ Ajoutez 1,1 US qt (1 l) d'huile moteur.

- **Niv. huile moteur Réduire** et la barre d'affichage du niveau d'huile moteur apparaît en orange sur l'écran conducteur, au dessus du repère «max»:

▶ Faites aspirer l'excès d'huile moteur. Pour cela, rendez-vous dans un atelier qualifié.

- **Pour niveau huile moteur: mettre véhicule en marche**

▶ Mettez le contact pour contrôler le niveau d'huile moteur.

- **Niveau d'huile moteur Système ne fonctionne pas** : le capteur de niveau d'huile est défectueux ou n'est pas branché.
- ▶ Rendez-vous dans un atelier qualifié.
- **Niveau d'huile moteur Système pas disponible pour l'instant**
- ▶ Fermez le capot moteur.

Appoint d'huile moteur

⚠ ATTENTION Risque de brûlure lié à des composants brûlants dans le compartiment moteur

Certains composants du compartiment moteur peuvent être brûlants (moteur, radiateur et pièces du système d'échappement, par exemple).

- ▶ Laissez refroidir le moteur et ne touchez qu'aux composants décrits ci-après.

⚠ ATTENTION Risque d'incendie et de blessure dû à l'huile moteur

Si de l'huile moteur entre en contact avec des composants brûlants du compartiment moteur, elle risque de s'enflammer.

- ▶ Assurez-vous que de l'huile moteur ne coule pas à côté de l'orifice de remplissage.
- ▶ Laissez refroidir le moteur et nettoyez soigneusement les composants souillés par de l'huile moteur avant de démarrer le véhicule.

! REMARQUE Dommages au niveau du moteur dus à l'utilisation d'un mauvais filtre à huile, d'une huile inadaptée ou d'additifs

- ▶ N'utilisez aucune huile moteur et aucun filtre à huile de spécifications autres que celles requises pour les intervalles de maintenance prescrits.
- ▶ Suivez les instructions de l'indicateur d'intervalles de maintenance pour la

vidange d'huile et respectez les intervalles de remplacement prescrits.

- ▶ N'utilisez pas d'additifs.

! REMARQUE Dommages dus à un surplus d'huile moteur

Si le niveau d'huile moteur est trop élevé, le moteur ou le catalyseur risquent d'être endommagés.

- ▶ Faites aspirer l'excès d'huile moteur par un atelier qualifié.

- ⓘ La consommation d'huile varie en fonction de votre style de conduite, sans dépasser toutefois 0,9 US qt (0,8 l) aux 600 miles (1 000 km). La consommation d'huile peut cependant être supérieure si le véhicule est neuf ou si vous faites tourner fréquemment le moteur à des régimes élevés.

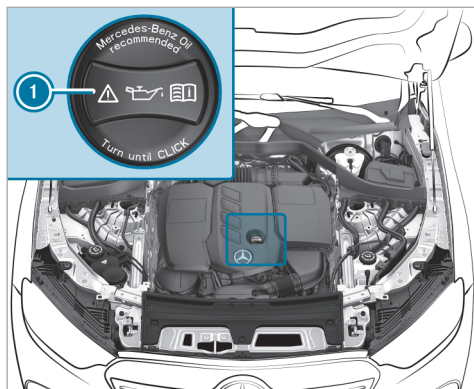

- ▶ Tournez le bouchon ① vers la gauche et enlevez-le.
- ▶ Faites l'appoint d'huile moteur.
- ▶ Remettez le bouchon ① en place et tournez-le vers la droite jusqu'à ce qu'il soit verrouillé.
- ▶ Contrôlez de nouveau le niveau d'huile (→ page 426).

Contrôle du niveau de liquide de refroidissement

⚠ ATTENTION Risque de brûlure lié à des composants brûlants dans le compartiment moteur

Certains composants du compartiment moteur peuvent être brûlants (moteur, radiateur et pièces du système d'échappement, par exemple).

- ▶ Laissez refroidir le moteur et ne touchez qu'aux composants décrits ci-après.

⚠ ATTENTION Risque de brûlure en cas de contact avec le liquide de refroidissement chaud

Lorsque vous ouvrez le bouchon, vous risquez de vous brûler.

- ▶ Avant d'ouvrir le bouchon, laissez refroidir le moteur.
- ▶ Portez des gants de protection et des lunettes de protection lors de l'ouverture.

- ▶ Ouvrez lentement le bouchon pour laisser la pression s'échapper.

- ▶ Confiez le contrôle et l'appoint du liquide de refroidissement uniquement à un atelier qualifié.

Appoint de liquide de lave-glace

⚠ ATTENTION Risque de blessure lié à des pièces en mouvement

Des éléments qui se trouvent dans le compartiment moteur peuvent également continuer à fonctionner ou redémarrer soudainement, même si le système d'entraînement est arrêté.

Tenir compte de ce qui suit si vous devez ouvrir le capot moteur:

- ▶ Coupez le contact du véhicule.
- ▶ N'introduisez jamais les mains dans la zone de danger des composants en mouvement, par exemple la zone du ventilateur.

- ▶ Enlevez vos bijoux/montres.
- ▶ Tenez vos vêtements et vos cheveux loin des pièces en mouvement.

⚠ ATTENTION Risque de brûlure lié à des composants brûlants dans le compartiment moteur

Certains composants du compartiment moteur peuvent être brûlants (moteur, radiateur et pièces du système d'échappement, par exemple).

- ▶ Laissez refroidir le moteur et ne touchez qu'aux composants décrits ci-après.

⚠ ATTENTION Risque d'incendie- et de blessure dû au concentré de liquide de lave-glace

Le concentré de liquide de lave-glace est facilement inflammable. S'il entre en contact avec des composants brûlants du moteur ou du système d'échappement, il risque de s'enflammer.

- ▶ Veillez à ne pas verser du concentré de liquide de lave-glace à côté de l'orifice de remplissage.

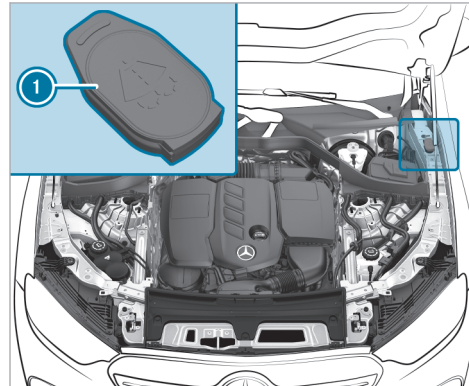

- ▶ Ouvrez le bouchon ① en tirant la languette.
- ▶ Faites l'appoint de liquide de lave-glace.
- ① Pour de plus amples informations sur le liquide de lave-glace, voir (→ page 519).

Dégager le canal air-eau

- ▶ Dégagez la zone entre le capot moteur et le pare-brise de tout dépôt (glace, neige ou feuilles, par exemple) qui pourraient s'y former.

Nettoyage et entretien

Remarques relatives au lavage du véhicule dans une station de lavage

⚠ ATTENTION Risque d'accident dû à une diminution de l'effet de freinage après le lavage du véhicule

Suite au lavage du véhicule, l'effet de freinage de vos freins est réduit.

- ▶ Après le lavage du véhicule, freinez avec précaution en tenant compte des conditions de circulation jusqu'à bénéficier à nouveau de l'effet de freinage normal.

! **REMARQUE** Dommages dus au freinage automatique

Lorsque l'une des fonctions suivantes est activée, le véhicule freine automatiquement dans certaines situations:

- Freinage d'urgence assisté actif
- Assistant de régulation de distance DISTRONIC actif
- Fonction HOLD
- Assistant de stationnement actif

Pour éviter d'endommager le véhicule, désactivez ces systèmes si le véhicule doit être remorqué ou passé dans une station de lavage automatique, par exemple.

! **REMARQUE** Dommages dus au passage dans une station de lavage inappropriée

- ▶ Avant de rentrer dans une station de lavage, assurez-vous que la station de lavage est appropriée pour les dimensions du véhicule.

- ▶ Veillez à ce qu'il y ait une garde au sol suffisante entre le soubassement et les rails de guidage de la station de lavage.

- ▶ Veillez à ce que la largeur de passage de la station de lavage, notamment la largeur des rails de guidage, soit suffisante.

Afin d'éviter d'endommager votre véhicule, veillez à ce que les points suivants soient respectés avant le passage dans une station de lavage:

- L'assistant de régulation de distance DISTRONIC actif est désactivé.
- La fonction HOLD est désactivée.
- Les caméras panoramiques ou la caméra de recul sont désactivées.
- Le véhicule est verrouillé et les poignées de porte sont rentrées.
- Les vitres latérales et le toit ouvrant sont complètement fermés.
- Les rétroviseurs extérieurs sont rabattus.
- La soufflante de la ventilation et du chauffage est arrêtée.

- Le contacteur des essuie-glaces se trouve en position **0**.
- La clé se trouve à au moins 20 ft (6 m) du véhicule. Sinon, le couvercle de coffre ou une porte peut s'ouvrir de manière intempestive. Cela vaut également pour la clé de véhicule digitale.
- Dans le cas des stations de lavage avec dispositif d'entraînement:
 - La boîte de vitesses est au point mort **N**.
 - Le véhicule est verrouillé de l'intérieur.
- Ne faites aucun mouvement de la main dans la zone de l'unité de commande au toit ou désactivez l'option **Toit ouvrant et store pare-soleil** dans les réglages de l'assistant intérieur MBUX (→ page 364).
- i** Après le lavage du véhicule, enlevez la cire déposée sur le pare-brise et les raclettes d'essuie-glace. Cela permet d'éviter la formation de stries et de réduire le bruit qui pourrait se produire lors du balayage.

Mode Station de lavage

En mode Station de lavage, le véhicule est préparé pour rentrer dans une station de lavage. Le mode Station de lavage peut être activé jusqu'à une vitesse de 12 mph (20 km/h) (→ page 431).

Lorsque le mode Station de lavage est activé, le message **Mode Station de lavage activé** apparaît sur l'écran conducteur. Les réglages suivants sont effectués :

- Les rétroviseurs extérieurs sont rabattus.
- Le capteur de pluie est désactivé pour éviter un démarrage automatique du lave-glace.
- Le mode recyclage d'air est activé.
- L'assistant de stationnement PARKTRONIC est désactivé.
- Le cas échéant, le freinage d'urgence assisté actif est désactivé.
- **Véhicules équipés de caméras panoramiques :** l'image de la zone avant apparaît automatiquement au bout de 8 secondes environ.

- **Véhicules avec HANDS-FREE ACCESS :** la détection du mouvement de pied est désactivée.

Si l'un des réglages ne peut pas être effectué, cela est indiqué par un  derrière le réglage concerné.

Appuyez sur **Désactivation** pour désactiver le mode Station de lavage. Lorsque vous roulez à plus de 12 mph (20 km/h), le mode Station de lavage est désactivé automatiquement.

Lorsque le mode Station de lavage est désactivé, les réglages suivants sont repris :

- Les rétroviseurs extérieurs se déploient.
- Le capteur de pluie est activé.
- Le mode recyclage d'air est désactivé.
- L'assistant de stationnement PARKTRONIC reprend le réglage sélectionné auparavant.
- Le cas échéant, le freinage d'urgence assisté actif est activé.
- **Véhicules équipés de caméras panoramiques :** l'image de la zone avant est désactivée à par-

tir d'une vitesse de 11 mph (18 km/h) ausgeschaltet.

- **Véhicules avec HANDS-FREE ACCESS :** la détection du mouvement de pied est activée.

Activation et désactivation du mode Station de lavage

Conditions requises

- Le véhicule est à l'arrêt.
- Le véhicule est en marche.

Système multimédia:

  **» Réglages** **» Véhicule**
» Conduite

Activation du mode Station de lavage

- ▶ Sélectionnez **Mode Station de lavage**.
- ▶ Sélectionnez **Activer**.

Si l'un des réglages ne peut pas être effectué, cela est indiqué par un  derrière le réglage concerné.

- ❗ Pour une vue d'ensemble des réglages effectués lors de l'activation du mode Station de lavage, voir (→ page 429).

Désactivation du mode Station de lavage

- ▶ Sélectionnez **Désactiver**.
Les réglages du mode Station de lavage sont réinitialisés.
- ❗ Le mode Station de lavage se désactive automatiquement dès que vous roulez à plus de 12 mph (20 km/h).

Remarques relatives à l'utilisation d'un nettoyeur haute pression

⚠ ATTENTION Risque d'accident en cas d'utilisation de nettoyeurs haute pression équipés d'une buse à jet circulaire

Le jet d'eau peut causer des dommages non visibles.

Les composants endommagés risquent de tomber en panne inopinément.

- ▶ N'utilisez pas de nettoyeur haute pression à buses à jet circulaire.
- ▶ Faites immédiatement remplacer tout pneu ou élément du train de roulement endommagé.

Afin d'éviter d'endommager votre véhicule, tenez compte des remarques suivantes lors de l'utilisation d'un nettoyeur haute pression:

- La clé se trouve à au moins 10 ft (3 m) du véhicule. Sinon, le couvercle de coffre ou une porte peut s'ouvrir de manière intempestive. Cela vaut également pour la clé de véhicule digitale.
- Respectez une distance minimale de 11,8 in (30 cm) par rapport au véhicule.
- **Véhicules avec film décoratif:** des pièces de votre véhicule sont recouvertes d'un film décoratif. Maintenez une distance d'au moins 27,6 in (70 cm) entre les pièces du véhicule recouvertes d'un film et la buse du nettoyeur haute pression. Déplacez continuellement la buse du nettoyeur haute pression pendant le

nettoyage. La température de l'eau du nettoyeur haute pression ne doit pas dépasser 140 °F (60 °C).

- Tenez compte des indications relatives à la distance appropriée qui figurent dans la notice d'utilisation du fabricant d'outils.
- Ne dirigez pas directement la buse du nettoyeur haute pression sur des pièces fragiles telles que les pneus, les interstices, les composants électriques, les batteries, les lampes ou les lamelles d'aération.

Lavage manuel du véhicule

⚠ REMARQUE Dommage au niveau du moteur dû à une entrée d'eau

- ▶ Ne dirigez pas le jet d'eau directement vers les grilles d'entrée d'air situées sous le capot moteur.

Tenez compte des dispositions légales en vigueur. Dans certains pays, le lavage manuel n'est par exemple autorisé que sur des aires de lavage spécialement prévues à cet effet.

- ▶ Utilisez un produit de nettoyage doux (shampoing auto, par exemple).
 - ▶ N'utilisez pas de produits de nettoyage acides.
 - ▶ Lavez le véhicule à l'eau tiède avec une éponge douce spéciale voiture. Ce faisant, n'exposez pas le véhicule au rayonnement solaire direct.
 - ▶ Rincez le véhicule à l'eau avec précaution, puis essuyez-le avec une peau de chamois.
- ❶ Tenez compte des remarques relatives à l'entretien des pièces du véhicule (→ page 435).

Remarques relatives à l'entretien de la peinture/ peinture mate

Tenez compte des remarques suivantes pour éviter tout dommage au niveau de la peinture et toute interférence sur les systèmes d'aide à la conduite:

Peinture

- Traces d'insectes: appliquez du nettoyant insectes, laissez agir, puis rincez.
- Déjections d'oiseaux: humidifiez avec de l'eau, laissez agir, puis rincez.
- Résines d'arbre, huiles, carburants et graisses: éliminez les traces avec un chiffon imbibé d'essence de nettoyage ou d'essence à briquet en frottant légèrement.
- Liquide de refroidissement et liquide de frein: éliminez les traces avec un chiffon humide et de l'eau claire.
- Taches de goudron: utilisez un nettoyant goudron.
- Cire: utilisez un produit servant à enlever le silicone.
- N'apposez pas d'autocollants, de films adhésifs ou autres matériaux similaires. Faites toujours apposer les films adhésifs sur le pare-chocs par un atelier qualifié.
- Éliminez si possible immédiatement les saletés. N'utilisez pas de solutions acides ni de produits de nettoyage acides.
- N'apposez pas d'autocollants, de films adhésifs ou autres matériaux similaires. Faites toujours apposer les films adhésifs sur le pare-chocs par un atelier qualifié.
- Ne polissez pas le véhicule ni les jantes alliage.
- Utilisez uniquement des stations de lavage qui correspondent aux derniers développements de la technique.
- Dans les stations de lavage, n'utilisez pas de programmes de lavage qui se terminent par un traitement avec de la cire chaude.
- N'utilisez pas de nettoyants pour peinture, de produits abrasifs ou de polissage ni de conservateurs brillants (de la cire, par exemple).

En cas de dommages au niveau de la peinture:

- Faites toujours effectuer les retouches au niveau de la peinture par un atelier qualifié.
- Assurez-vous du bon fonctionnement des capteurs radar (→ page 259).

Peinture mate

- Utilisez uniquement des produits d'entretien agréés pour Mercedes-Benz.

Remarques relatives au nettoyage des films décoratifs

Tenez compte des remarques relatives à l'entretien de la peinture/peinture mate (→ page 433). Elles s'appliquent également aux films décoratifs mats.

Afin d'éviter tout dommage, tenez compte des remarques relatives au nettoyage des films décoratifs.

Nettoyage

- En cas de nettoyage avec un nettoyeur haute pression, maintenez une distance d'au moins 27,6 in (70 cm) entre les pièces du véhicule recouvertes d'un film et la buse du nettoyeur haute pression.
- Pour le nettoyage, utilisez beaucoup d'eau et un produit de nettoyage doux sans additifs ni substances abrasives, parexemple un shampooing auto agréé pour Mercedes-Benz.
- N'utilisez pas de produits de nettoyage acides.
- Éliminez si possible immédiatement les saletés. Pour ne pas endommager le film décoratif

de manière irréparable, évitez de frotter trop fort.

- Lorsque de la saleté a pénétré dans la surface du film décoratif ou que celui-ci a perdu son éclat : utilisez le nettoyeur Paint Cleaner recommandé et agréé pour Mercedes-Benz.
- Traces d'insectes : appliquez du nettoyeur insectes, laissez agir, puis rincez.
- Déjections d'oiseaux : humidifiez avec de l'eau, laissez agir, puis rincez.
- Afin d'éviter les taches d'eau, séchez le véhicule après chaque lavage à l'aide d'un chiffon doux et absorbant lorsque des surfaces du véhicule sont recouvertes d'un film.

Recommandations pour éviter d'endommager le film décoratif

- La durée de vie et la couleur des films décoratifs peuvent être influencées par
 - le rayonnement solaire
 - la température (pistolet à air chaud, parexemple)
 - les conditions météorologiques

- les impacts de gravillons et l'encrassement
- les produits de nettoyage chimiques
- les substances grasses
- N'utilisez pas de polish sur les films décoratifs mats. Le polissage rend brillante la surface des films.
- Ne traitez pas les films décoratifs mats ou structurés avec de la cire. Cela peut entraîner la formation de taches indélébiles.

Les rayures, les dépôts agressifs, les attaques d'acide et les dégradations résultant d'un entretien incorrect ne peuvent pas toujours être éliminés complètement. Adressez-vous dans ce cas à un atelier qualifié.

Pour tout renseignement sur les produits d'entretien et de nettoyage spéciaux, adressez-vous au fabricant.

Dans le cas des surfaces revêtues d'un film décoratif, le retrait du film peut entraîner des différences optiques par rapport aux surfaces qui n'étaient pas protégées par un film décoratif.

- ❗ Confiez les travaux et les réparations sur les films décoratifs à un atelier qualifié, par exemple à un point de service Mercedes-Benz.

Conseils pour le filmage des vitres

- ❗ **REMARQUE** Endommagement des composants électroniques dû à un emploi excessif de liquides

Lors du montage ultérieur des films de vitres à l'intérieur, des coulées de liquides, tels que des produits de nettoyage ou de l'eau, risquent de s'infiltrer derrière des parties de l'habillage de l'habitacle et de provoquer des dommages sur les composants électroniques.

- ▶ Utilisez les produits de nettoyage aussi parcimonieusement que possible.
- ▶ Absorbent immédiatement les coulées de liquides.

Remarques relatives au nettoyage et à l'entretien des pièces du véhicule

- ⚠ **ATTENTION** Risque de coincement lors du nettoyage du pare-brise par la mise en marche des essuie-glaces

Si les essuie-glaces se mettent en marche lors du nettoyage du pare-brise ou des balais d'essuie-glace, vous risquez d'être coincé.

- ▶ Veillez à toujours arrêter les essuie-glaces et le moteur électrique du véhicule avant de nettoyer le pare-brise ou les balais d'essuie-glace.

- ❗ **REMARQUE** Dommages dus à l'utilisation de produits de nettoyage acides

- ▶ N'utilisez pas de produits de nettoyage acides. Sinon, les surfaces risquent d'être endommagées.

Tenez compte des remarques relatives à l'entretien et au nettoyage des pièces suivantes du véhicule afin d'éviter d'endommager le véhicule :

Vitres

- ❗ **REMARQUE** Endommagement des composants électroniques dû à un emploi excessif de liquides

Lors du nettoyage des vitres à l'intérieur, des coulées de liquides, tels que des produits de nettoyage ou de l'eau, risquent de s'infiltrer derrière des parties de l'habillage de l'habitacle et de provoquer des dommages sur les composants électroniques.

- ▶ Utilisez les produits de nettoyage aussi parcimonieusement que possible.
- ▶ Absorbent immédiatement les coulées de liquides.

- Nettoyez les vitres à l'intérieur et à l'extérieur à l'aide d'un chiffon humide et des produits de nettoyage recommandés pour Mercedes-Benz.
- N'utilisez pas de chiffons secs, de produits abrasifs ou de produits de nettoyage contenant des solvants pour nettoyer la face intérieure.

- ① Suite au remplacement des balais d'essuie-glace ou au traitement du véhicule avec de la cire, nettoyez soigneusement le pare-brise avec des produits de nettoyage recommandés pour Mercedes-Benz. Le non-respect des instructions d'utilisation peut provoquer l'apparition de dommages, de tâches ou de traces éblouissantes.
- ① Enlevez la buée et la saleté qui se trouvent du côté extérieur du pare-brise devant la caméra multifonction. Sinon, les systèmes d'aide à la conduite et systèmes de sécurité active peuvent être perturbés ou indisponibles (→ page 259).

Roues et jantes

- Utilisez de l'eau et un produit de nettoyage pour jantes exempt d'acide.
- N'utilisez pas de produits de nettoyage acides pour jantes pour enlever la poussière des garnitures de frein. Sinon, les vis de roue et les composants de frein risquent d'être endommagés.
- Pour éviter toute corrosion au niveau des disques et garnitures de frein après le nettoyage,

roulez d'abord pendant quelques minutes et arrêtez ensuite le véhicule. Les disques et garnitures de frein s'échauffent et sèchent.

Balais d'essuie-glace

- Mettez les bras d'essuie-glace en position de remplacement (→ page 171).
- Ecartez les bras d'essuie-glace et nettoyez les balais d'essuie-glace à l'aide d'un chiffon humide.
- ① Tenez compte du fait que les balais d'essuie-glace sont pourvus d'un revêtement. Ce revêtement peut laisser des traces sur les chiffons. Ne frottez pas les balais d'essuie-glace de manière excessive et ne les nettoyez pas trop souvent.

Eclairage extérieur

- Nettoyez les diffuseurs avec une éponge humide et un produit de nettoyage doux (shampooing auto, parexemple).
- Utilisez uniquement des produits de nettoyage et des chiffons appropriés pour les diffuseurs en plastique.

Prise du véhicule (batterie haute tension)

- Nettoyez la prise du véhicule à l'eau claire et avec un chiffon doux.
- N'utilisez ni nettoyeur haute pression, ni produits de nettoyage (savon, parexemple).

Capteurs

- Nettoyez les capteurs situés à l'avant et à l'arrière du véhicule avec du shampooing auto, beaucoup d'eau et un chiffon doux (→ page 259).
- Respectez une distance minimale de 11,8 in (30 cm) lors de l'utilisation d'un nettoyeur haute pression.

Caméras

- Ouvrez le cache de la caméra par l'intermédiaire du système multimédia (→ page 318).
- Nettoyez les objectifs des caméras à l'eau claire et avec un chiffon doux.
- N'utilisez pas de nettoyeur haute pression.

- ⓘ Enlevez la buée et la saleté qui se trouvent du côté extérieur du pare-brise devant la caméra multifonction. Sinon, les systèmes d'aide à la conduite et systèmes de sécurité active peuvent être perturbés ou indisponibles (→ page 259).

Remarques relatives à l'entretien de l'intérieur du véhicule

- ⚠ ATTENTION** Risque de blessure en cas de détachement de pièces en plastique suite à l'utilisation de produits d'entretien contenant des solvants

Les surfaces du poste de conduite peuvent devenir poreuses. En cas de déclenchement de l'airbag, des pièces en plastique peuvent se détacher.

- ▶ N'utilisez pas de produits d'entretien et de nettoyage contenant des solvants pour nettoyer le poste de conduite.

- ⚠ ATTENTION** Risque de blessure ou danger de mort en cas de ceintures de sécurité décolorées

Si les ceintures de sécurité sont décolorées ou ont pris une autre teinte, leur résistance peut être considérablement réduite.

Les ceintures de sécurité peuvent alors se déchirer ou défaillir, par exemple en cas d'accident.

- ▶ Ne décoloriez ni n'appliquez jamais de teinte sur les ceintures de sécurité.

- ! REMARQUE** Dommages matériels dus à l'utilisation de produits désinfectants

L'intérieur du véhicule comporte de nombreuses surfaces sensibles, telles que les écrans, les matières plastiques et le cuir.

Les produits désinfectants peuvent contenir des alcools et autres matières susceptibles de pénétrer dans les surfaces et de les endommager. Les composants techniques situés derrière les touches et les écrans risquent également d'être endommagés.

- ▶ N'utilisez pas de produits désinfectants sur les surfaces de l'intérieur du véhicule.

Tenez compte des remarques relatives à l'entretien et au nettoyage suivantes afin d'éviter d'endommager le véhicule:

Ceintures de sécurité

- Nettoyez avec de l'eau tiède et savonneuse.
- N'utilisez pas de produits de nettoyage chimiques.
- Ne les séchez pas en les chauffant à une température supérieure à 176 °F (80 °C) ou en les exposant directement au rayonnement solaire.

Ecran

- Désactivez l'écran et laissez-le refroidir.
- Nettoyez avec précaution la surface avec un chiffon en microfibre et un produit d'entretien pour écrans adapté (TFT/LCD).
- N'utilisez aucun autre produit.

Affichage tête haute

- Nettoyez avec un chiffon doux antistatique non pelucheux.
- N'utilisez pas de produits de nettoyage.

Garnitures en plastique

- Nettoyez à l'aide d'un chiffon en microfibre humide.
- En cas de fort encrassement: utilisez un produit de nettoyage recommandé pour Mercedes-Benz.
- N'apposez pas d'autocollants, de films adhésifs ou autres matériaux similaires.
- Evitez tout contact avec des produits cosmétiques, des insecticides ou des crèmes solaires.

Boiseries et inserts décoratifs

- Nettoyez à l'aide d'un chiffon en microfibre.
- Finition laque noire: nettoyez avec un chiffon humide et une eau savonneuse.
- En cas de fort encrassement: utilisez un produit de nettoyage recommandé pour Mercedes-Benz.

- N'utilisez pas de produits de nettoyage, polish ou cires contenant des solvants.

Garniture de toit

- Nettoyez à l'aide d'une brosse ou d'un shampooing sec.

Moquette

- Utilisez un produit de nettoyage pour les moquettes et revêtements textiles recommandé pour Mercedes-Benz.

Volant en similicuir

- Nettoyez entièrement le volant avec un chiffon en coton humide et une eau savonneuse moussante à 1 %. N'effectuez pas le nettoyage de manière ponctuelle.
- Utilisez un produit de nettoyage et d'entretien recommandé pour Mercedes-Benz.
- N'utilisez pas de chiffon en microfibre.
- N'utilisez pas de produits de nettoyage et d'entretien contenant de l'huile.

Volant en cuir ou DINAMICA

! REMARQUE Dommages dus à l'utilisation d'un produit de nettoyage inadapté

► N'utilisez pas de produits de nettoyage contenant des solvants tels que des détachants de goudron, des nettoyeurs pour jantes, des polish ou des cires. Sinon, la surface risque d'être endommagée.

- Nettoyez à l'aide d'un chiffon humide et d'une eau savonneuse à 1 %, et essuyez à l'aide d'un chiffon sec.
- En cas de fort encrassement: utilisez un produit de nettoyage recommandé pour Mercedes-Benz.
- Entretien du cuir: utilisez un produit d'entretien pour le cuir recommandé pour Mercedes-Benz.
- Ne mouillez pas trop le cuir pour le nettoyer.
- N'utilisez pas de chiffon en microfibre.

i Le cuir est une matière naturelle. Sa surface présente par conséquent des caractéristiques particulières, telles que des différences de texture, des irrégularités et des cassures ou de légères nuances de coloris. Ces caractéristiques font la particularité du cuir et ne peuvent pas être considérées comme un défaut. Le cuir subit en outre un vieillissement naturel pendant lequel les caractéristiques de sa surface changent.

Garnitures de siège en cuir

- Aspirez les saletés, telles que les miettes ou la poussière, puis nettoyez les garnitures de siège avec un chiffon en coton humide et essuyez à l'aide d'un chiffon sec. Nettoyez régulièrement les garnitures de siège.
- En cas de fort encrassement: utilisez un produit d'entretien pour le cuir recommandé pour Mercedes-Benz pour le traitement ultérieur.
- Entretien du cuir: utilisez un produit d'entretien pour le cuir recommandé pour Mercedes-Benz.
- N'utilisez pas de chiffon en microfibre.
- Ne mouillez pas trop le cuir pour le nettoyer.

• N'utilisez pas de produits de nettoyage et d'entretien contenant de l'huile.

i Le cuir est une matière naturelle. Sa surface présente par conséquent des caractéristiques particulières, telles que des différences de texture, des irrégularités et des cassures ou de légères nuances de coloris. Ces caractéristiques font la particularité du cuir et ne peuvent pas être considérées comme un défaut. Le cuir subit en outre un vieillissement naturel pendant lequel les caractéristiques de sa surface changent.

Les contraintes exercées lors de l'assise peuvent créer des ondulations ou entraîner la formation de plis sur la garniture de siège. Ceci est dû aux caractéristiques naturelles du cuir. Un nettoyage et un entretien réguliers du cuir permettent de réduire les salissures, les traces d'usure et les dommages dus au vieillissement et de prolonger ainsi nettement la durée de vie. Les vêtements qui déteignent, tels que les jeans, risquent de laisser des traces de couleur sur le cuir.

Garnitures de siège DINAMICA

- Aspirez les saletés, telles que les miettes ou la poussière, puis nettoyez avec un chiffon humide.
- N'utilisez pas de chiffon en microfibre.

Garnitures de siège en similicuir

- Aspirez les saletés, telles que les miettes ou la poussière, puis nettoyez toute la garniture de siège avec un chiffon en coton humide et une eau savonneuse moussante à 1 %. N'effectuez pas le nettoyage de manière ponctuelle.
- Utilisez un produit de nettoyage et d'entretien recommandé pour Mercedes-Benz.
- N'utilisez pas de chiffon en microfibre.
- N'utilisez pas de produits de nettoyage et d'entretien contenant de l'huile.

Garnitures de siège en tissu

- Aspirez les saletés, telles que les miettes ou la poussière, puis nettoyez toute la garniture de siège avec un chiffon en microfibre humide et une eau savonneuse moussante à 1 %. N'effectuez pas le nettoyage de manière ponctuelle.

440 Maintenance et entretien

- Utilisez un produit de nettoyage et d'entretien recommandé pour Mercedes-Benz.
- N'utilisez pas de produits de nettoyage et d'entretien contenant de l'huile.

Cas d'urgence

Retrait du gilet de sécurité

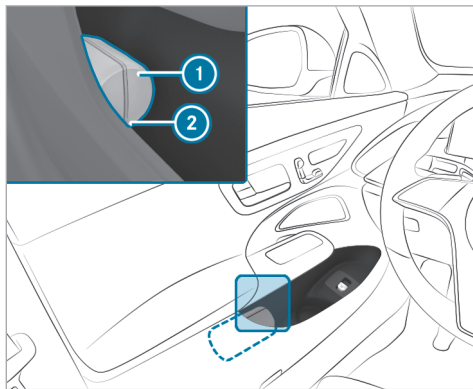

Un compartiment de rangement pour gilet de sécurité se trouve dans le vide-poches de toutes les portes.

- ▶ Retrait: retirez la housse du gilet de sécurité ① en la tirant par la lanière ②.

- ▶ Ouvrez la housse du gilet de sécurité ① et retirez le gilet de sécurité.
- ▶ Remise en place: repliez et roulez le gilet de sécurité, puis rangez-le dans la housse du gilet de sécurité ①.
- ▶ Poussez la housse du gilet de sécurité ① le long du bord inférieur de l'accoudoir dans le compartiment pour gilet de sécurité. Ce faisant, veillez à ce que la lanière ② pende vers l'extérieur et soit bien accessible.

- ① Avant de pousser un gilet de sécurité neuf dans son compartiment, retirez le film d'emballage. Sinon, celui-ci risque de faire glisser le gilet de sécurité hors du compartiment ou de rendre son retrait difficile. Respectez les dispositions légales en vigueur dans les différents pays.

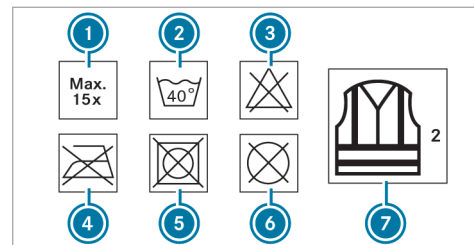

- ① Nombre maximal de lavages
- ② Température maximale de lavage
- ③ Ne pas blanchir
- ④ Ne pas repasser
- ⑤ Ne pas mettre au sèche-linge
- ⑥ Ne pas nettoyer à sec
- ⑦ Gilet de sécurité de classe 2

Pour être conforme aux exigences prescrites par la norme légale en vigueur, le gilet de sécurité doit être de taille correcte et entièrement fermé.

Dans les cas suivants, remplacez le gilet de sécurité:

- Les bandes réfléchissantes sont endommagées ou sales.
- Le nombre de lavages maximum autorisé est dépassé.
- La propriété de fluorescence diminue, p. ex. en raison d'une exposition prolongée au soleil.

Éliminez le gilet de sécurité dans le respect des règles de protection de l'environnement.

- Adressez-vous pour cela à une entreprise d'élimination des déchets compétente.

Triangle de présignalisation

Retrait du triangle de présignalisation

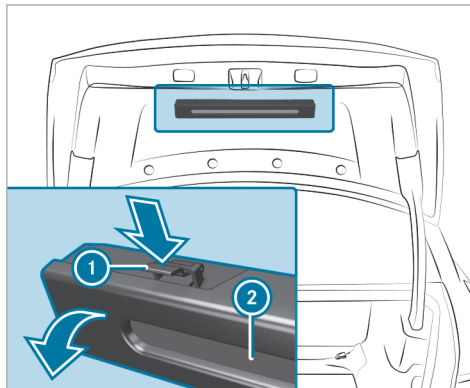

- ▶ Appuyez des 2 côtés sur la fixation du triangle de présignalisation ① dans le sens de la flèche et ouvrez-la.
- ▶ Retirez le triangle de présignalisation ②.

Le triangle de présignalisation se trouve dans le couvercle de coffre.

Dépliage du triangle de présignalisation

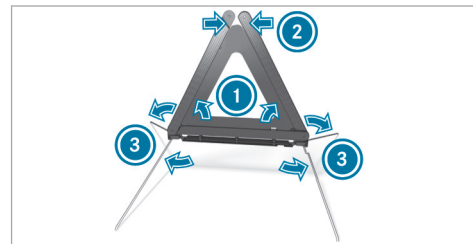

- ▶ Relevez les côtés réfléchissants ① pour former un triangle et réunissez-les avec le bouton-pression ②.
- ▶ Dépliez les pieds ③ sur le côté.

Vue d'ensemble de la trousse de secours

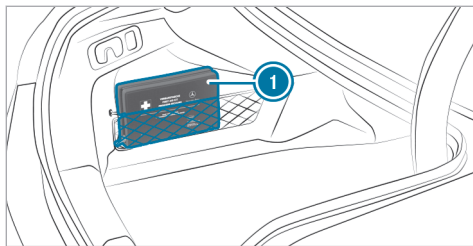

La trousse de secours ① se trouve à gauche dans le coffre, dans le filet de rangement.

En fonction de la version du véhicule, la trousse de secours ① peut également se trouver à d'autres emplacements dans le coffre.

Crevaison

Consignes en cas de crevaison

⚠ ATTENTION Risque d'accident en cas de pneu dégonflé

Un pneu dégonflé dégrade fortement le comportement routier du véhicule et compromet sa manœuvrabilité ainsi que son comportement au freinage.

Pneus ne convenant pas pour le roulage à plat :

- ▶ Ne roulez pas avec un pneu dégonflé.
- ▶ Remplacez immédiatement le pneu dégonflé par une roue de secours compacte ou une roue de secours ou prenez contact avec un atelier qualifié.

Pneus avec aptitude au roulage à plat :

- ▶ Tenez compte des informations et des avertissements concernant les pneus MOExtended (pneus avec aptitude au roulage à plat).

En fonction de l'équipement du véhicule, vous disposez des possibilités suivantes en cas de crevaison :

- **Véhicules équipés de pneus MOExtended :** vous pouvez poursuivre votre route sur une distance limitée. Tenez compte pour cela des remarques relatives aux pneus MOExtended (pneus avec aptitude au roulage à plat) (→ page 444).
 - **Véhicules équipés du kit anticrevaison TIREFIT :** vous pouvez étancher le pneu pour poursuivre votre route sur une distance limitée. Utilisez pour cela le kit anticrevaison TIREFIT (→ page 446).
 - **Véhicules équipés de Mercedes me connect :** en cas de crevaison, vous pouvez lancer un appel de dépannage par l'intermédiaire de l'unité de commande au toit (→ page 403).
 - **Tous les véhicules :** remplacez la roue (→ page 499).
- ① La roue de secours compacte est disponible uniquement dans certains pays (→ page 506).

Les véhicules équipés de pneus MOExtended ne sont pas pourvus d'usine d'un kit anticrevaillon TIREFIT. Si vous équipez votre véhicule de pneus qui ne conviennent pas pour le roulage à plat (des pneus hiver, par exemple), équipez-le également d'un kit anticrevaillon TIREFIT. Vous pouvez vous procurer un kit anticrevaillon TIREFIT dans un atelier qualifié.

Véhicules équipés du système d'appel d'urgence Mercedes-Benz, sans kit anticrevaillon TIREFIT : en cas de crevaillon, adressez-vous au Centre d'Appels Clients du système d'appel d'urgence Mercedes-Benz.

Remarques relatives aux pneus MOExtended (pneus avec aptitude au roulage à plat)

⚠ ATTENTION Risque d'accident en cas de conduite en mode de secours (roulage à plat)

Une conduite en mode de secours (roulage à plat) peut nuire au comportement routier du véhicule.

- ▶ Ne dépassez pas la vitesse maximale autorisée pour les pneus MOExtended.
- ▶ Roulez et braquez sans à-coups, et évitez les obstacles (trottoirs, nids-de-poule, trajets en tout-terrain). Cela vaut en particulier lorsque le véhicule est chargé.
- ▶ Dans les cas suivants, renoncez à la conduite en mode de secours (roulage à plat):
 - en cas de claquements
 - en cas de secousses du véhicule
 - en cas de dégagement de fumée accompagné d'une odeur de caoutchouc
 - en cas d'interventions incessantes de l'ESP®
 - en cas de fissures sur les flancs du pneu
- ▶ Après un trajet en mode de secours (roulage à plat), faites contrôler les jantes par un atelier qualifié pour vérifier qu'elles peuvent encore être utilisées.
- ▶ Remplacez toujours le pneu défectueux.

Les pneus MOExtended (pneus avec aptitude au roulage à plat) vous permettent de poursuivre votre route même lorsqu'un ou plusieurs pneus sont entièrement dégonflés. Le pneu ne doit cependant pas présenter de dommages nettement visibles.

Les pneus MOExtended sont reconnaissables à l'identification «MOExtended» portée sur leur flanc.

Véhicules équipés de l'avertisseur de perte de pression des pneus : vous ne pouvez utiliser des pneus MOExtended que lorsque l'avertisseur de perte de pression des pneus est activé.

Véhicules équipés du système de contrôle de la pression des pneus : vous ne pouvez utiliser des pneus MOExtended que lorsque le système de contrôle de la pression des pneus est activé.

Si un message d'alerte de perte de pression apparaît sur l'écran conducteur, procédez comme suit:

- Contrôlez l'état du pneu.
- Tenez compte des remarques suivantes en cas de poursuite du trajet.

Distance pouvant être parcourue en mode de secours après une alerte de perte de pression

Etat de chargement	Distance pouvant être parcourue en mode de secours (roulage à plat)
Véhicule partiellement chargé	50 miles (80 km)
Véhicule complètement chargé	19 miles (30 km)

La distance pouvant être parcourue en mode de secours (roulage à plat) peut varier en fonction du style de conduite. Respectez la vitesse maximale autorisée de 50 mph (80 km/h).

Si, en cas de crevaison, il n'est pas possible de monter en post-équipement un pneu MOExtended, vous pouvez provisoirement utiliser un pneu standard.

Emplacement de rangement du kit antirevaison TIREFIT

Véhicules hybrides rechargeables

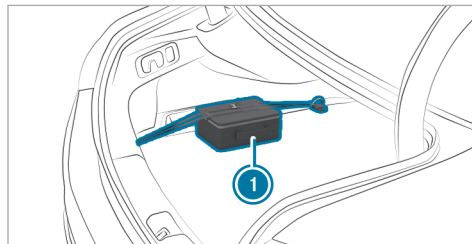

A la livraison, le kit antirevaison TIREFIT ① se trouve à gauche dans le coffre.

A l'exception des véhicules hybrides rechargeables

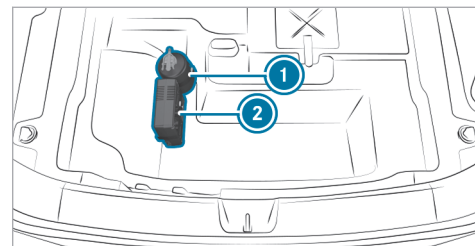

- ① Bidon de produit d'étanchéité
- ② Compresseur de gonflage

A la livraison, le kit antirevaison TIREFIT se trouve sous le plancher de coffre.

En fonction de la version du véhicule, le kit antirevaison TIREFIT peut également se trouver à un autre emplacement dans le coffre.

- ① Selon la catégorie de puissance (LK), le poids du compresseur de gonflage est le suivant:
 - LK2 - 12 V/15 A, 180 W, 2 lb (0,9 kg)

Vous trouverez les indications relatives à la catégorie de puissance (LK) et/ou les données électriques au dos du compresseur de gonflage.

Le compresseur de gonflage ne nécessite pas d'entretien. En cas de dysfonctionnement, adressez-vous à un atelier qualifié.

Utilisation du kit anticrevaison TIREFIT

Conditions requises

- Un bidon de produit d'étanchéité et un compresseur de gonflage sont disponibles (→ page 445).
- Un autocollant TIREFIT est présent.
- Des gants sont à disposition.

Emplacement de rangement du kit anticrevaison TIREFIT: (→ page 445)

Le produit d'étanchéité de pneu TIREFIT vous permet d'étancher le pneu, en particulier sa bande de roulement, si les perforations ne sont pas supérieures à 0,16 in (4 mm). Vous pouvez utiliser le TIREFIT jusqu'à une température extérieure de -4 °F (-20 °C).

⚠ ATTENTION Risque d'accident en cas d'utilisation de produit d'étanchéité de pneu

Dans les cas suivants en particulier, le produit d'étanchéité de pneu risque de ne pas étancher le pneu:

- Les coupures ou perforations sont plus larges que la limite mentionnée plus haut.
 - Jantes endommagées
 - Après un trajet avec une pression de pneu très basse ou des pneus dégonflés
- ▶ Ne continuez pas de rouler.
- ▶ Prenez contact avec un atelier qualifié.

⚠ ATTENTION Risque de blessure et d'intoxication dû au produit d'étanchéité de pneu

Le produit d'étanchéité de pneu est dangereux pour la santé et provoque des irritations. Il ne doit pas entrer en contact avec la peau, les yeux ou les vêtements ni être ingéré. Évitez de respirer les vapeurs du produit. Conservez le

produit d'étanchéité de pneu hors de portée des enfants.

En cas de contact avec du produit d'étanchéité de pneu, respectez les consignes suivantes:

- ▶ Si du produit d'étanchéité de pneu entre en contact avec la peau, rincez immédiatement à l'eau.
- ▶ Si du produit d'étanchéité de pneu entre en contact avec les yeux, rincez immédiatement et soigneusement à l'eau claire.
- ▶ En cas d'ingestion de produit d'étanchéité de pneu, rincez-vous immédiatement la bouche avec soin, puis buvez beaucoup d'eau. Ne provoquez pas de vomissements et consultez immédiatement un médecin.
- ▶ Si du produit d'étanchéité de pneu a coulé sur vos vêtements, changez immédiatement de vêtements.
- ▶ En cas de réaction allergique, consultez immédiatement un médecin.

! **REMARQUE** Surchauffe due à une durée de fonctionnement excessive du compresseur de gonflage

▶ Ne faites pas fonctionner le compresseur de gonflage plus de 10 minutes sans interruption.

Suivez les consignes de sécurité du fabricant qui figurent sur l'autocollant apposé sur le compresseur de gonflage.

Faites remplacer le bidon de produit d'étanchéité tous les 5 ans par un atelier qualifié.

▶ Ne retirez pas les corps étrangers qui ont pénétré dans le pneu.

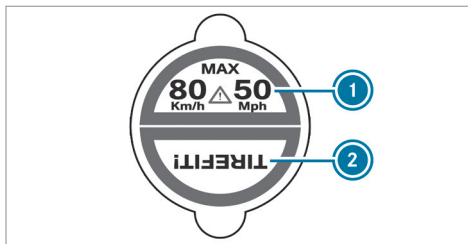

▶ Apposez la partie ① de l'autocollant TIREFIT sur le combiné d'instruments dans le champ de vision du conducteur.

▶ Apposez la partie ② de l'autocollant TIREFIT à proximité de la valve sur la roue du pneu défectueux.

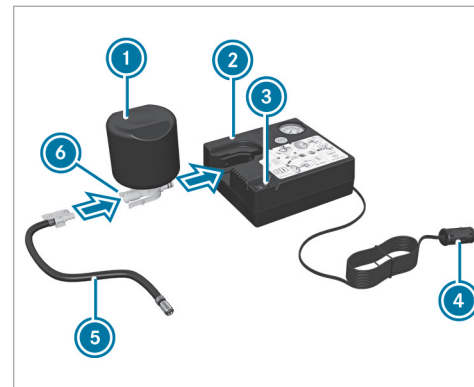

▶ Sortez la fiche ④ avec le câble et le flexible ⑤ du boîtier du compresseur de gonflage.

▶ Introduisez la fiche du flexible ⑤ dans la bride ⑥ du bidon de produit d'étanchéité ① jusqu'à ce que la fiche s'encliquette.

▶ Emboîtez le bidon de produit d'étanchéité ①, tête en bas, dans l'évidement ② du compresseur de gonflage.

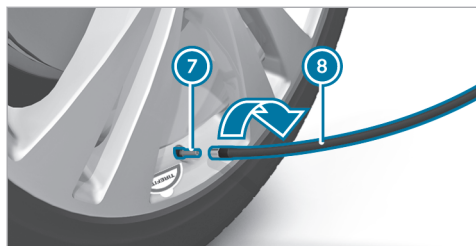

- ▶ Enlevez le capuchon de la valve ⑦ du pneu défectueux.
- ▶ Vissez le flexible de remplissage ⑧ sur la valve ⑦.
- ▶ Branchez la fiche ④ dans une prise 12 V de votre véhicule.
- ▶ Mettez le véhicule en marche.
- ▶ Basculez le contacteur ③ du compresseur de gonflage.
Le compresseur de gonflage se met en marche. Le gonflage du pneu commence. Le produit d'étanchéité est d'abord injecté dans le pneu. La pression peut alors augmenter brièvement

jusqu'à 500 kPa (5 bar, 73 psi) environ.

N'arrêtez pas le compresseur de gonflage pendant cette phase.

- ▶ Laissez tourner le compresseur de gonflage pendant 10 minutes au maximum. Une pression de pneu d'au moins 200 kPa (2,0 bar, 29 psi) doit alors être atteinte.

Si du produit d'étanchéité de pneu s'est échappé, nettoyez le plus rapidement possible les parties touchées. Utilisez de préférence de l'eau claire.

Si du produit d'étanchéité de pneu a coulé sur vos vêtements, faites-les nettoyer dès que possible avec du perchloréthylène.

Si une pression de pneu de 200 kPa (2,0 bar, 29 psi) n'est pas atteinte au bout de 10 minutes:

- ▶ Arrêtez le compresseur de gonflage.
- ▶ Dévissez le flexible de remplissage de la valve du pneu défectueux.

Tenez compte du fait que du produit d'étanchéité de pneu risque de s'échapper lors du dévissage du flexible de remplissage.

- ▶ Avancez ou reculez très lentement le véhicule d'environ 33 ft (10 m).
- ▶ Essayez de nouveau de gonfler le pneu. Une pression d'au moins 200 kPa (2,0 bar, 29 psi) doit être atteinte au bout de 10 minutes maximum.

⚠ ATTENTION Risque d'accident en cas de non-obtention de la pression de pneu indiquée

Si la pression de pneu indiquée n'est pas atteinte au bout d'un laps de temps déterminé, c'est que le pneu est trop fortement endommagé. Dans ce cas, le produit d'étanchéité de pneu n'est d'aucune aide.

Le comportement au freinage et le comportement routier du véhicule peuvent être fortement compromis.

- ▶ Ne continuez pas de rouler.
- ▶ Prenez contact avec un atelier qualifié.

Si une pression de 200 kPa (2,0 bar, 29 psi) est atteinte au bout de 10 minutes:

⚠ ATTENTION Risque d'accident en cas de conduite avec des pneus étanchés

Un pneu étanché temporairement avec le produit d'étanchéité de pneu n'est pas adapté à des vitesses élevées.

- ▶ Adaptez votre style de conduite et conduisez avec prudence.
- ▶ Tenez compte de la vitesse maximale autorisée pour les pneus étanchés avec du produit d'étanchéité de pneu.

- ▶ Tenez compte de la vitesse maximale autorisée pour les pneus étanchés avec le produit d'étanchéité de pneu de 50 mph (80 km/h).
- ▶ Apposez la partie supérieure de l'autocollant TIREFIT sur le combiné d'instruments, dans le champ de vision du conducteur.

! **REMARQUE** Formation de taches dues à l'écoulement de produit d'étanchéité de pneu

Des gouttes de produit d'étanchéité de pneu peuvent s'échapper du flexible de remplissage après utilisation.

- ▶ Rangez le flexible de remplissage dans le sac en plastique qui contenait le kit anti-crevaisin TIREFIT.

🔥 **PROTECTION DE L'ENVIRONNEMENT** Pollution de l'environnement due à une élimination non conforme

Le produit d'étanchéité de pneu contient des substances polluantes.

- ▶ Faites éliminer le bidon de produit d'étanchéité usagé dans le respect des règles de protection de l'environnement, par exemple par un point de service Mercedes-Benz.

- ▶ Arrêtez le compresseur de gonflage.

- ▶ Dévissez le flexible de remplissage de la valve du pneu défectueux.
- ▶ Rangez le bidon de produit d'étanchéité et le compresseur de gonflage.
- ▶ Démarrez immédiatement.
- ▶ Arrêtez le véhicule au bout de 10 minutes environ et contrôlez la pression du pneu avec le compresseur de gonflage. Une pression de pneu d'au moins 130 kPa (1,3 bar, 19 psi) doit être atteinte.

⚠ ATTENTION Risque d'accident en cas de non-obtention de la pression de pneu indiquée

Si la pression de pneu indiquée n'est pas atteinte, le pneu est trop fortement endommagé. Dans ce cas, le produit d'étanchéité de pneu n'est d'aucune aide.

Le comportement au freinage et le comportement routier du véhicule peuvent être fortement compromis.

- ▶ Ne continuez pas de rouler.
- ▶ Prenez contact avec un atelier qualifié.

Si vous vous retrouvez dans le cas cité précédemment, contactez un point de service Mercedes-Benz. Vous pouvez aussi appeler le 1-800-FOR-MERCEDES (aux États-Unis) ou le 1-800-387-0100 (au Canada).

▶ Si la pression de pneu est encore de 130 kPa (1,3 bar, 19 psi) au moins, corrigez-la. Pour connaître les valeurs appropriées, voir la plaque d'information sur les pneus et le chargement située sur le montant B côté conducteur ou le tableau de pression des pneus qui se trouve dans la trappe de réservoir.

▶ **Augmentation de la pression :** mettez le compresseur de gonflage en marche.

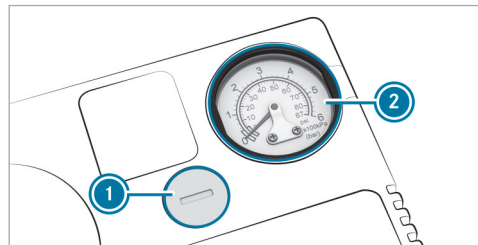

▶ **Diminution de la pression :** appuyez sur la touche de dégonflage ① qui se trouve à côté du manomètre ②.

▶ Lorsque la pression du pneu est correcte, dévissez le flexible de remplissage de la valve du pneu étanché.

▶ Revissez le capuchon sur la valve du pneu étanché.

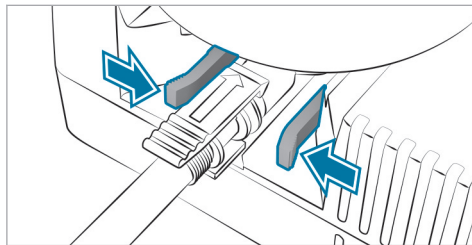

▶ Retirez le bidon de produit d'étanchéité du compresseur de gonflage. Pour ce faire, pressez les languettes du verrou jaune. Le flexible de remplissage reste fixé sur le bidon de produit d'étanchéité.

▶ Roulez jusqu'à l'atelier qualifié le plus proche et faites remplacer le pneu, le bidon de produit d'étanchéité et le flexible de remplissage.

Batterie du véhicule

Remarques relatives à la batterie 12 V

⚠ ATTENTION Risque d'accident en cas de travaux effectués de façon non conforme sur la batterie

Les travaux effectués de façon non conforme sur la batterie peuvent par exemple provoquer un court-circuit. Cela peut entraîner des limitations du fonctionnement de systèmes importants pour la sécurité et la sécurité de fonctionnement de votre véhicule risque d'être compromise.

Vous risquez de perdre le contrôle du véhicule dans les situations suivantes en particulier :

- lors des freinages

- en cas de mouvements de braquage brusques et/ou si vous roulez à une vitesse inadaptée

- ▶ En cas de court-circuit ou d'incident similaire, prenez immédiatement contact avec un atelier qualifié.
- ▶ Ne continuez pas de rouler.
- ▶ Confiez toujours les interventions sur la batterie à un atelier qualifié.

- Pour de plus amples informations sur l'ABS, voir (→ page 262).
- Pour de plus amples informations sur l'ESP®, voir (→ page 262).

Pour des raisons de sécurité, Mercedes-Benz vous recommande d'utiliser uniquement les batteries agréées par ses soins pour votre véhicule.

Tous les véhicules à l'exception des véhicules équipés d'une batterie lithium-ion

⚠ ATTENTION Risque d'explosion dû à la charge électrostatique

La charge électrostatique peut enflammer le mélange gazeux très explosif de la batterie.

- ▶ Pour éliminer toute charge électrostatique, touchez la carrosserie métallique avant de manipuler la batterie.

Ce mélange gazeux très explosif se forme lorsque vous chargez la batterie ou que vous utilisez l'aide au démarrage.

⚠ ATTENTION Risque de brûlure par acide en cas de contact avec l'électrolyte

L'électrolyte est corrosif.

- ▶ Evitez tout contact avec la peau, les yeux ou les vêtements.
- ▶ Ne vous penchez pas au-dessus de la batterie.

- ▶ N'inhalez pas les gaz qui se dégagent de la batterie.
- ▶ Eloignez les enfants de la batterie.
- ▶ Rincez immédiatement et soigneusement l'électrolyte à l'eau claire et consultez aussitôt un médecin.

Tous les véhicules

🔥 PROTECTION DE L'ENVIRONNEMENT Dommages causés à l'environnement par l'élimination incorrecte des piles



Les piles contiennent des substances polluantes. La loi interdit de les éliminer avec les ordures ménagères.



▶ Eliminez les piles dans le respect des règles de protection de l'environnement. Déposez les piles usagées

dans un atelier qualifié ou dans un point de récupération des piles usagées.

Si vous devez débrancher la batterie 12 V, adressez-vous à un atelier qualifié.

Pour manipuler les batteries, suivez les consignes de sécurité et prenez les mesures de protection qui s'imposent.



Risque d'explosion en cas d'utilisation abusive de la batterie 12 V.



Il est interdit de fumer ou d'approcher un feu ou une flamme nue au cours de la manipulation de la batterie. Evitez la formation d'étincelles.



L'électrolyte est corrosif. Evitez tout contact avec la peau, les yeux ou les vêtements. Portez des vêtements de protection appropriés, en particulier des gants, un tablier et une protection faciale. Rincez immédiatement les projections d'électrolyte à l'eau claire. Consultez un médecin.



Ne placez pas d'objets lourds sur la surface de la batterie et ne vous appuyez pas sur la batterie.



Portez des lunettes de protection.



Eloignez les enfants.



Tenez compte de la notice d'utilisation.

Si vous n'utilisez pas le véhicule pendant une période prolongée, tenez compte des points suivants:

- Raccordez la batterie à un chargeur recommandé par Mercedes-Benz ou adressez-vous à un atelier qualifié pour débrancher la batterie.

Remarques relatives à la batterie 48 V



ATTENTION Risque d'accident en cas de travaux effectués de façon non conforme sur la batterie

Les travaux effectués de façon non conforme sur la batterie peuvent par exemple provoquer un court-circuit. Cela peut entraîner des limitations du fonctionnement de systèmes importants pour la sécurité et la sécurité de fonctionnement de votre véhicule risque d'être compromise.

Vous risquez de perdre le contrôle du véhicule dans les situations suivantes en particulier:

- lors des freinages
- en cas de mouvements de braquage brusques et/ou si vous roulez à une vitesse inadaptée

▶ En cas de court-circuit ou d'incident similaire, prenez immédiatement contact avec un atelier qualifié.

▶ Ne continuez pas de rouler.

► Confiez toujours les interventions sur la batterie à un atelier qualifié.

- Pour de plus amples informations sur l'ABS, voir (→ page 262).
- Pour de plus amples informations sur l'ESP®, voir (→ page 262).



PROTECTION DE L'ENVIRONNEMENT

Dommages causés à l'environnement par une élimination incorrecte des batteries



Les batteries contiennent des substances polluantes. La loi interdit de les éliminer avec les ordures ménagères.



Li-ion Éliminez les batteries dans le respect des règles de protection de l'environnement. Déposez les batteries usagées dans un atelier qualifié ou dans un point de récupération des batteries usagées.

Confiez les interventions sur la batterie 48 V exclusivement à un atelier qualifié.

Pour manipuler les batteries, suivez les consignes de sécurité et prenez les mesures de protection qui s'imposent.



Risque d'explosion en cas d'utilisation abusive de la batterie 48 V.



La surface de la batterie 48 V peut être chaude.



Il est interdit de fumer ou d'approcher un feu ou une flamme nue au cours de la manipulation de la batterie. Évitez la formation d'étincelles.



L'électrolyte est corrosif. Évitez tout contact avec la peau, les yeux ou les vêtements. Portez des vêtements de protection appropriés, en particulier des gants, un tablier et une protection faciale. Rincez immédiatement et abondamment les projections d'électrolyte à l'eau claire. Consultez un médecin.



Ne placez pas d'objets lourds sur la surface de la batterie et ne vous appuyez pas sur la batterie.



N'effectuez aucune intervention sur la batterie. Confiez toujours les interventions sur la batterie à un atelier qualifié. Ne débranchez pas vous-même la batterie. Ne déposez pas vous-même la batterie. N'essayez pas d'ouvrir la batterie.



Eloignez les enfants.



Portez des lunettes de protection.



Tenez compte de la notice d'utilisation.

Si vous ne souhaitez pas utiliser le véhicule pendant une période prolongée, faites-vous conseiller par un atelier qualifié.

Remarques relatives à la batterie haute tension

⚠ DANGER Risque d'incendie et d'explosion en cas de surpression intérieure de la batterie haute tension

En cas d'incendie du véhicule, du gaz inflammable risque de s'échapper et de s'enflammer.

- ▶ En cas de dégagements d'odeurs inhabituels, de fumée ou de points chauds, interrompez immédiatement le processus de charge.
- ▶ Quittez immédiatement la zone de danger. Sécurisez la zone de danger tout en respectant une distance suffisante.
- ▶ Prévenez les pompiers.

Tenez compte des remarques relatives à la recharge de la batterie haute tension (→ page 231).



Risque d'explosion



Il est interdit de fumer ou d'approcher un feu ou une flamme nue au cours de la manipulation de la batterie. Evitez la formation d'étincelles.



L'électrolyte est corrosif. Evitez tout contact avec la peau, les yeux ou les vêtements. Portez des vêtements de protection appropriés, en particulier des gants, un tablier et une protection faciale. Rincez immédiatement les projections d'électrolyte à l'eau claire. Consultez un médecin.



Portez des lunettes de protection.



Eloignez les enfants.



Tenez compte de la notice d'utilisation.

Remarques relatives à l'aide au démarrage et à la charge de la batterie 12 V

Tous les véhicules

Pour la charge de la batterie et l'aide au démarrage, utilisez toujours le point d'aide au démarrage qui se trouve dans le compartiment moteur.

! **REMARQUE** Endommagement de la batterie dû à une surtension

Si vous utilisez un chargeur sans limitation de la tension de charge, la batterie ou l'électronique du véhicule risquent d'être endommagées.

- ▶ Utilisez uniquement un chargeur avec une tension de charge maximale de 14,8 V.

⚠ ATTENTION Risque d'explosion lié au dégagement d'hydrogène inflammable

Si vous provoquez un court-circuit ou si des étincelles se forment, l'hydrogène risque de s'enflammer lors de la charge d'une batterie.

- ▶ Si la batterie est branchée, veillez à ce que la cosse de la borne positive n'entre pas en contact avec des pièces du véhicule.
- ▶ Ne posez jamais d'objets métalliques ni d'outils sur la batterie.
- ▶ Lors du branchement et du débranchement de la batterie, respectez impérativement l'ordre indiqué pour les cosses de batterie.
- ▶ Si vous utilisez l'aide au démarrage, assurez-vous toujours de ne raccorder que les cosses de batterie de même polarité.
- ▶ En cas d'utilisation de l'aide au démarrage, respectez impérativement l'ordre indiqué pour le branchement et le débranchement des câbles de démarrage.
- ▶ Ne branchez et ne débranchez pas les cosses de batterie lorsque le moteur tourne.

⚠ ATTENTION Risque d'explosion dû à un mélange gazeux explosif

Lors du processus de charge ou lorsque vous utilisez l'aide au démarrage, un mélange gazeux explosif peut s'échapper de la batterie.

- ▶ Evitez impérativement d'approcher un feu ou une flamme nue, de provoquer des étincelles ou de fumer.
- ▶ Veillez à ce que l'aération soit suffisante.
- ▶ Ne vous penchez pas au-dessus d'une batterie.

⚠ ATTENTION Risque d'explosion lorsque la batterie est gelée

Une batterie déchargée peut geler dès que la température avoisine le point de congélation.

Lorsque vous utilisez l'aide au démarrage ou que vous chargez la batterie, du gaz peut s'échapper de la batterie.

- ▶ Laissez toujours une batterie gelée d'abord dégeler avant de la charger ou d'utiliser l'aide au démarrage.

Lorsque la température extérieure est basse et que les voyants de contrôle et d'alerte qui se trouvent sur le combiné d'instruments ne s'allument pas, la batterie déchargée est très probablement gelée. Dans ce cas, ne chargez pas la batterie et n'utilisez pas l'aide au démarrage.

La durée de vie d'une batterie dégelée peut être raccourcie de manière drastique. Le démarrage peut en être affecté, en particulier lorsque la température est basse.

Il est recommandé de faire contrôler une batterie dégelée par un atelier qualifié.

Véhicules hybrides rechargeables

Si le véhicule a été démarré avec l'aide au démarrage, il se peut que la propulsion électrique ne soit pas disponible pendant 30 minutes environ.

L'aide au démarrage n'est pas un état de fonctionnement normal.

Tous les véhicules

I REMARQUES Dommages dus à des tentatives de démarrage du moteur répétées ou prolongées

Si vous essayez de démarrer le moteur à plusieurs reprises ou pendant trop longtemps, le catalyseur risque d'être endommagé par du carburant non brûlé.

► Évitez les tentatives de démarrage du moteur répétées et prolongées.

En cas d'utilisation de l'aide au démarrage ou en cas de charge de la batterie, tenez compte des points suivants:

- Utilisez uniquement des câbles de démarrage/de charge non endommagés de section suffisante et munis de pinces isolées.
- Les parties non isolées des pinces ne doivent pas entrer en contact avec d'autres pièces métalliques tant que les câbles de démarrage/de charge sont branchés sur la batterie ou sur le point d'aide au démarrage.

- Les câbles de démarrage/de charge ne doivent entrer en contact avec aucune pièce pouvant se mettre en mouvement lorsque le moteur tourne.
- Veillez à ce que ni vous ni la batterie ne soyez chargés en électricité statique.
- Évitez d'approcher un feu ou une flamme nue.
- Ne vous penchez pas au-dessus d'une batterie.

Lorsque vous chargez la batterie, tenez également compte des points suivants:

- Utilisez uniquement des chargeurs testés et agréés pour Mercedes-Benz.
- Lisez la notice d'utilisation du chargeur, puis chargez la batterie.

En cas d'utilisation de l'aide au démarrage, tenez également compte des points suivants:

- Utilisez l'aide au démarrage uniquement si le véhicule, la batterie de dépannage ou l'appareil d'aide au démarrage correspondant a une tension nominale de 12 V.
- Les véhicules ne doivent pas se toucher.

- **Véhicules équipés d'un moteur à essence :** utilisez l'aide au démarrage uniquement lorsque le moteur et le système d'échappement sont froids.

Aide au démarrage et charge de la batterie 12 V

Préparation de l'aide au démarrage/de la charge

- ▶ Immobilisez le véhicule avec le frein de stationnement électrique.
- ▶ Mettez la boîte de vitesses sur **P**.
- ▶ Arrêtez le véhicule et tous les consommateurs d'électricité.
- ▶ Ouvrez le capot moteur.

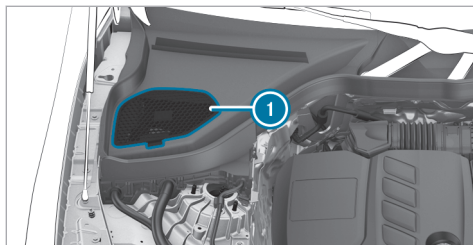

- ▶ Ouvrez le cache ① du point d'aide au démarrage.

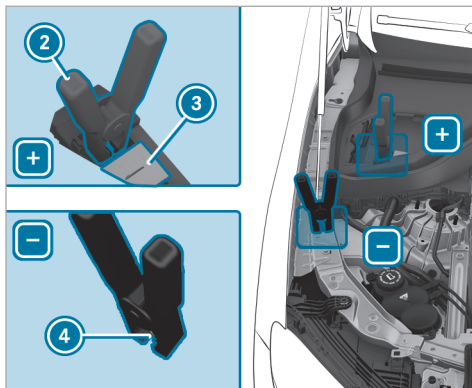

- ▶ Ouvrez le cache ③ du contact positif ② du point d'aide au démarrage.

Aide au démarrage

- ▶ Reliez le contact positif ② de votre véhicule au pôle positif de l'autre batterie avec le câble de démarrage. Commencez par le contact positif ② de votre véhicule.

- ▶ Laissez tourner le moteur du véhicule de dépannage au ralenti.
- ▶ Reliez le pôle négatif de l'autre batterie au point de masse ④ de votre véhicule avec le câble de démarrage. Commencez par l'autre batterie.
- ▶ Démarrez le moteur de votre véhicule.
- ▶ Laissez tourner les moteurs pendant quelques minutes.
- ▶ Avant de débrancher les câbles de démarrage, mettez l'un des consommateurs d'électricité de votre véhicule en marche (chauffage de lunette arrière ou éclairage, par exemple).

Lorsque le processus d'aide au démarrage est terminé:

- ▶ Débranchez d'abord le câble de démarrage qui relie le point de masse ④ et le pôle négatif de l'autre batterie, puis celui qui relie le contact positif ② et le pôle positif de l'autre batterie. Commencez dans les 2 cas par les contacts de votre véhicule.

▶ Fermez le cache ③ du contact positif ② après le retrait des câbles de démarrage.

▶ Fermez le cache ①.

Si le véhicule a été démarré avec l'aide au démarrage, il se peut que la propulsion électrique ne soit pas disponible pendant 30 minutes environ.

Pour de plus amples informations, adressez-vous à un atelier qualifié.

Charge

▶ Reliez le contact positif ② du véhicule au pôle positif du chargeur avec le câble de charge. Commencez par le contact positif ② du véhicule.

▶ Reliez le pôle négatif du chargeur et le point de masse ④ du véhicule avec le câble de charge. Commencez par le chargeur.

▶ Démarrez le processus de charge.

Lorsque le processus de charge est terminé:

▶ Débranchez d'abord le câble de charge qui relie le point de masse ④ et le pôle négatif du chargeur, puis celui qui relie le contact

positif ② et le pôle positif du chargeur. Commencez dans les 2 cas par les contacts du véhicule.

▶ Fermez le cache ③ du contact positif ② après le retrait des câbles de charge.

▶ Fermez le cache ①.

Pour de plus amples informations, adressez-vous à un atelier qualifié.

Remplacement de la batterie 12 V

▶ Tenez compte des remarques relatives à la batterie 12 V (→ page 450).

Mercedes-Benz vous recommande de faire remplacer la batterie 12 V par un atelier qualifié, par exemple par un point de service Mercedes-Benz.

Si vous souhaitez remplacer vous-même la batterie, tenez compte des remarques suivantes:

- Remplacez une batterie défectueuse par une batterie qui répond aux exigences spécifiques du véhicule.

Le véhicule est équipé d'une batterie dotée de la technologie AGM (Absorbent Glass Mat) ou d'une batterie lithium-ion. La fonctionnalité du véhicule n'est pleinement garantie qu'avec une batterie AGM ou une batterie lithium-ion. Pour des raisons de sécurité, Mercedes-Benz vous recommande d'utiliser uniquement les batteries testées et agréées par ses soins pour votre véhicule.

- Reprenez les pièces rapportées, telles que le flexible de purge, le raccord coudé ou les caches de bornes de la batterie à remplacer.
- Veillez à ce que le flexible de purge soit toujours attaché à l'ouverture d'origine sur le côté de la batterie.
Montez les bouchons disponibles ou fournis. Sinon des gaz ou de l'électrolyte risquent de s'échapper.
- Veillez à ce que les pièces rapportées soient reposées à l'identique.

Démarrage du moteur par remorquage du véhicule et remorquage

Méthodes de remorquage autorisées (à l'exception des véhicules hybrides rechargeables)

! **REMARQUE** Dommages dus au freinage automatique

Lorsque l'une des fonctions suivantes est activée, le véhicule freine automatiquement dans certaines situations:

- Freinage d'urgence assisté actif
- Assistant de régulation de distance DISTRONIC actif
- Fonction HOLD
- Assistant de stationnement actif

Pour éviter d'endommager le véhicule, désactivez ces systèmes si le véhicule doit être remorqué ou passé dans une station de lavage automatique, par exemple.

En cas de panne, Mercedes-Benz vous recommande de faire transporter votre véhicule plutôt que de le remorquer.

Pour le remorquage avec les 2 essieux au sol, utilisez un câble de remorquage ou une barre de remorquage. N'utilisez pas de système de remorquage tow bar.

! **REMARQUES** Dommages sur le véhicule dus à un remorquage effectué de manière inappropriée

▶ Tenez compte des remarques et des instructions relatives au remorquage.

Véhicules à propulsion arrière

Méthodes de remorquage autorisées

2 essieux au sol	Oui, sur une distance maximale de 31 miles (50 km) et à une vitesse maximale de 31 mph (50 km/h)
Essieu avant soulevé	Non
Essieu arrière soulevé	Oui, si le volant est fixé en position médiane par un dispositif de blocage pour volant

Véhicules équipés de la transmission intégrale 4MATIC

Méthodes de remorquage autorisées

2 essieux au sol	Oui, sur une distance maximale de 31 miles (50 km) et à une vitesse maximale de 31 mph (50 km/h)
Essieu avant soulevé	Non
Essieu arrière soulevé	Non

Remorquage avec un essieu soulevé : le remorquage doit être confié à une entreprise de remorquage.

Méthodes de remorquage autorisées (véhicules hybrides rechargeables)

En cas de panne, Mercedes-Benz vous recommande de faire transporter votre véhicule plutôt que de le remorquer.

Pour le remorquage avec les 2 essieux au sol, utilisez un câble de remorquage ou une barre de remorquage. N'utilisez pas de système de remorquage tow bar.

! **REMARQUES** Dommages sur le véhicule dus à un remorquage effectué de manière inappropriée

▶ Tenez compte des remarques et des instructions relatives au remorquage.

Tenez compte des remarques relatives au remorquage et au transport qui figurent dans la notice d'utilisation du véhicule.

Seul le transport du véhicule est autorisé dans les cas suivants:

- L'écran conducteur est en panne.
- L'écran conducteur affiche le message  Remorquage interdit cf. notice d'utilisation.

Exception : le véhicule peut être évacué malgré une panne de l'écran ou l'apparition du message  Remorquage interdit cf. notice d'utilisation sur l'écran s'il se trouve dans une zone de

danger. La distance de remorquage avec les 2 essieux au sol ne doit alors pas être supérieure à 55 yd (50 m). La vitesse de remorquage ne doit pas dépasser 6 mph (10 km/h). Ensuite, seul le transport du véhicule est autorisé.

Véhicules à propulsion arrière

Méthodes de remorquage autorisées

2 essieux au sol	Oui, sur une distance maximale de 31 miles (50 km) et à une vitesse maximale de 31 mph (50 km/h), uniquement en marche avant avec le conducteur dans le véhicule
Essieu avant soulevé	Non
Essieu arrière soulevé	Oui, si le volant est fixé en position médiane par un dispositif de blocage pour volant

Véhicules équipés de la transmission intégrale 4MATIC

Méthodes de remorquage autorisées

2 essieux au sol	Oui, sur une distance maximale de 31 miles (50 km) et à une vitesse maximale de 31 mph (50 km/h), uniquement en marche avant avec le conducteur dans le véhicule
Essieu avant soulevé	Non
Essieu arrière soulevé	Non

Remorquage du véhicule avec les 2 essieux au sol

- ▶ Tenez compte des remarques relatives aux méthodes de remorquage autorisées.
- ▶ Assurez-vous que la batterie est branchée et chargée.

Si la batterie est déchargée, tenez compte des points suivants:

- Le véhicule ne peut pas être démarré.
- Vous ne pouvez pas serrer ni desserrer le frein de stationnement électrique.
- **Véhicules équipés d'une boîte automatique :** la boîte de vitesses ne peut pas passer sur **N** ou **P**.

i Véhicules équipés d'une boîte automatique : si vous ne pouvez pas mettre la boîte de vitesses sur **N** ou si aucune information ne s'affiche sur l'écran, faites transporter le véhicule (→ page 462, 465). Pour le transport du véhicule, un véhicule de dépannage avec dispositif de levage est nécessaire.

! REMARQUE Dommages dus à un remorquage effectué à une vitesse trop élevée ou sur une distance trop importante

Si le remorquage est effectué à une vitesse trop élevée ou sur une distance trop importante, la chaîne cinématique risque d'être endommagée.

- ▶ La vitesse de remorquage ne doit pas dépasser 30 mph (50 km/h).
- ▶ La distance de remorquage ne doit pas dépasser 30 miles (50 km).

⚠ ATTENTION Risque d'accident dû au remorquage d'un véhicule dont le poids est trop élevé

Si la masse du véhicule à remorquer est supérieure à la MTAC de votre véhicule, les situations suivantes peuvent se produire:

- L'anneau de remorquage peut se rompre.
 - L'attelage peut tanguer et se renverser.
- ▶ Avant de procéder au remorquage du véhicule, vérifiez que sa masse n'est pas supérieure à la MTAC.

Si un véhicule doit être remorqué ou démarré par remorquage, sa MTAC ne doit pas dépasser la MTAC du véhicule tracteur.

▶ Vous trouverez des indications relatives à la MTAC sur la plaque signalétique du véhicule concerné (→ page 511).

▶ **Véhicules équipés d'une boîte automatique :** n'ouvrez pas la porte conducteur ni la porte passager. Sinon, la boîte de vitesses passe automatiquement sur **P**.

▶ Posez l'anneau de remorquage (→ page 466).

▶ Fixez le dispositif de remorquage.

! **REMARQUE** Dommages dus à une fixation incorrecte du dispositif de remorquage

▶ Fixez le câble de remorquage ou la barre de remorquage uniquement aux anneaux de remorquage.

▶ Désactivez le verrouillage automatique (→ page 97).

▶ N'activez pas la fonction HOLD.

▶ Désactivez la protection antisoulèvement (→ page 118).

▶ Désactivez le freinage d'urgence assisté actif (→ page 296).

▶ **Véhicules équipés d'une boîte automatique :** mettez la boîte de vitesses sur **N**.

▶ Desserrez le frein de stationnement électrique.

! **ATTENTION** Risque d'accident dû à des fonctions de sécurité limitées lors du remorquage

Les fonctions de sécurité sont limitées ou ne sont plus disponibles dans les situations suivantes :

- Le véhicule est arrêté.
- Le système de freinage ou la direction assistée est défectueuse.
- L'alimentation en énergie ou le réseau de bord est perturbé.

Si votre véhicule est remorqué, il peut être nécessaire d'utiliser beaucoup plus de force pour le diriger et le freiner.

En outre, les messages importants du véhicule peuvent ne pas être reconnus si l'écran du conducteur est défectueux.

- ▶ Utiliser une barre de remorquage.
- ▶ Avant le remorquage, assurez-vous que l'affichage du conducteur est opérationnel et que la direction est libre.

! **REMARQUES** Dommages dus à des forces de traction trop élevées

Un démarrage par à-coups risque d'endommager les véhicules en raison des forces de traction trop élevées.

▶ Démarrez lentement et sans à-coups.

Chargement du véhicule en vue de son transport (véhicules équipés de la suspension AIRMATIC)

Conditions requises

- Le véhicule est à l'arrêt.
- Le véhicule est arrêté.
- L'écran conducteur se trouve dans son état initial: aucun menu n'est ouvert (→ page 345). Le transport est possible même lorsqu'un message d'alerte est visible.

- La batterie 12 V est chargée.

Véhicules hybrides rechargeables : le transport du véhicule doit être confié uniquement à une entreprise de remorquage.

▶ Sélectionnez **Transport de véhicule**.

❗ Le mode de certification sonore est exclusivement prévu pour l'organisme de contrôle technique. Il limite la puissance d'entraînement du véhicule et ne doit pas être utilisé par le client.

▶ Si nécessaire, réglez la langue système (→ page 378).

▶ Tenez compte des remarques concernant le remorquage (→ page 461).

▶ Pour charger le véhicule, fixez le dispositif de remorquage à l'anneau de remorquage.

▶ Rétablissez l'alimentation en tension (→ page 198).

▶ Mettez la boîte de vitesses sur **N**.

❗ En cas de défaut de la partie électrique, il se peut que la boîte de vitesses soit bloquée en position **P**. Pour pouvoir mettre la boîte de

vitesses sur **N**, alimentez le réseau de bord en tension (→ page 456).

❗ **REMARQUE** Dommages éventuels au véhicule lors du chargement ou du déchargement

Lors du chargement ou du déchargement, le véhicule doit être relevé jusqu'au niveau de transport.

Si les paramètres de transport ne sont pas affichés ou si le message **Véhicule pas prêt pour le chargement** s'affiche à l'écran, il est interdit de charger ou de décharger le véhicule.

▶ Si nécessaire, relevez à nouveau le véhicule jusqu'au niveau de transport.

▶ Ne chargez pas ou ne déchargez pas sur une rampe un véhicule qui ne peut pas être relevé jusqu'au niveau de transport. Adressez-vous à un atelier qualifié.



⚠ **ATTENTION** Risque d'accident lorsque le niveau de transport est activé

Une fois le véhicule relevé jusqu'au niveau de transport, les systèmes d'aide à la conduite et systèmes de sécurité active ne sont disponibles que de manière limitée et la visibilité depuis le véhicule est réduite.



La sécurité de marche est fortement compromise et il y a risque d'accident.

- ▶ N'utilisez pas le niveau de transport sur les routes normales.
- ▶ Activez et utilisez le niveau de transport uniquement pour charger le véhicule et

lorsque vous êtes à l'écart de la circulation.

- ▶ Assurez-vous qu'aucune personne ni aucun obstacle ne se trouve autour du véhicule.

Relèvement du véhicule jusqu'au niveau de transport.

- ▶ Appuyez sur la touche  et maintenez-la enfoncée pendant 5 secondes minimum.
- ▶ Appuyez immédiatement sur la touche  et maintenez-la enfoncée pendant 1 seconde minimum.
Le message **Pour niveau de transport: démarrer le véhicule** apparaît sur l'écran.
- ▶ Mettez le véhicule en marche (→ page 199). Les réglages de transport sont affichés.
- ▶ En balayant du doigt l'écran vers le bas, sélectionnez **Niveau de transport** et appuyez sur .
Le véhicule est relevé et le message **Relèvement du véhicule... Ne pas monter sur la rampe** apparaît sur l'écran pendant 5 secondes.

des. Le processus de relèvement peut prendre jusqu'à 60 secondes et peut être interrompu à l'aide de la touche .

- ▶ N'arrêtez pas le moteur du véhicule pendant le relèvement.

Pendant le relèvement du véhicule, vous pouvez effectuer des manœuvres à une vitesse maximale de 25 mph (40 km/h).



- ▶ Avant de charger le véhicule, attendez qu'il ait atteint le niveau de transport et que le statut **Niveau de transport** soit affiché.
- ⓘ Une fois le véhicule relevé jusqu'au niveau de transport, les réglages de transport restent

affichés même après un redémarrage. L'utilisation de l'écran conducteur est alors limitée.

Lorsque le véhicule est au niveau de transport, il est de nouveau abaissé dans les situations suivantes:

- Vous roulez à plus de 25 mph (40 km/h).
- La batterie 12 V est déchargée.

Le véhicule se règle à la hauteur du dernier niveau activé.

Transport du véhicule

- ▶ Chargez le véhicule.
- ▶ Mettez la boîte de vitesses sur .
- ▶ Immobilisez le véhicule en serrant le frein de stationnement électrique pour l'empêcher de rouler.
- ▶ Arrêtez le moteur du véhicule et coupez l'alimentation en tension.
- ▶ Arrimez le véhicule uniquement au niveau des roues.

Véhicules équipés de la transmission intégrale 4MATIC

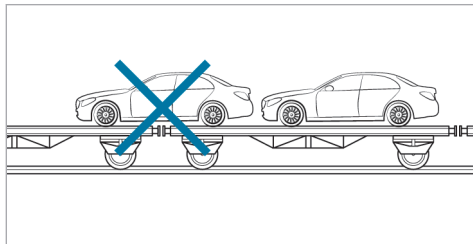

- ▶ Veillez à ce que l'essieu avant et l'essieu arrière soient immobilisés sur le même véhicule de transport.

! **REMARQUE** Endommagement de la chaîne cinématique dû à un mauvais positionnement du véhicule

- ▶ Ne positionnez pas le véhicule sur l'accouplement du véhicule destiné au transport.

Déchargement du véhicule

- ▶ Veillez à ce que le véhicule soit relevé jusqu'au niveau de transport avant son déchargement. (→ page 462, 465)

Abaissement du véhicule après son déchargement

- ▶ Rétablissez l'alimentation en tension.
- ▶ Démarrez le véhicule.
- ▶ En balayant du doigt l'écran vers le haut dans les réglages de transport, sélectionnez **Niveau standard** et appuyez sur **[OK]**. Le véhicule se règle à la hauteur du dernier niveau activé et le message **Abaissement du véhicule...** apparaît sur l'écran.
- ▶ Une fois le véhicule abaissé, appuyez sur la touche **[↩]** pendant 2 secondes minimum. Les réglages de transport se ferment.

Chargement du véhicule en vue de son transport (véhicules sans AIRMATIC)

Véhicules hybrides rechargeables : le transport du véhicule doit être confié uniquement à une entreprise de remorquage.

- ▶ Tenez compte des remarques concernant le remorquage.
- ▶ Pour charger le véhicule, fixez le dispositif de remorquage à l'anneau de remorquage.
- ▶ Mettez la boîte automatique sur **[N]**.
- ⓘ En cas de défaut de la partie électrique, il se peut que la boîte automatique soit bloquée en position **[P]**. Pour pouvoir mettre la boîte de vitesses sur **[N]**, alimentez le réseau de bord en tension (→ page 456).
- ▶ Chargez le véhicule.
- ▶ Mettez la boîte automatique sur **[P]**.
- ▶ Immobilisez le véhicule en serrant le frein de stationnement électrique pour l'empêcher de se mettre à rouler.
- ▶ Arrimez le véhicule uniquement au niveau des roues.

Véhicules équipés de la transmission intégrale 4MATIC/véhicules équipés d'une boîte automatique

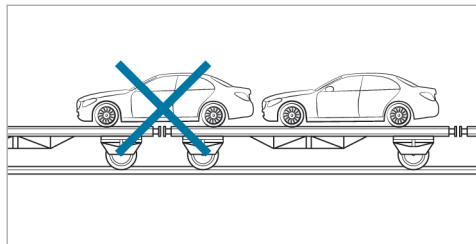

▶ Veillez à ce que l'essieu avant et l'essieu arrière soient immobilisés sur le même véhicule de transport.

! **REMARQUE** Endommagement de la chaîne cinématique dû à un mauvais positionnement du véhicule

▶ Ne positionnez pas le véhicule sur l'accouplement du véhicule destiné au transport.

Emplacement de rangement de l'anneau de remorquage

Véhicules hybrides rechargeables

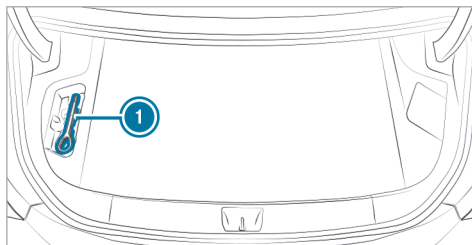

L'anneau de remorquage ① se trouve à gauche dans le coffre, sous un cache situé dans le logement de l'habillage de paroi latérale.

A l'exception des véhicules hybrides rechargeables

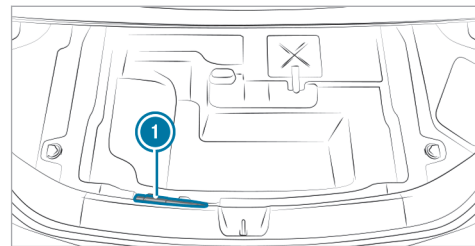

L'anneau de remorquage ① se trouve sous le plancher de coffre, dans le seuil de chargement.

i En fonction de la version du véhicule, l'anneau de remorquage peut se trouver à un autre emplacement dans le coffre.

Pose et dépose de l'anneau de remorquage

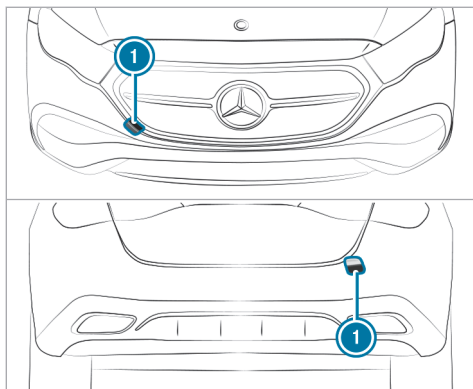

- ▶ Appuyez sur le cache ❶ au niveau du repère et enlevez-le.
- ▶ Vissez l'anneau de remorquage jusqu'en butée en le tournant vers la droite et serrez-le à fond.
- ▶ Une fois l'anneau de remorquage déposé, encliquez le cache ❶ dans le pare-chocs.

! **REMARQUE** Endommagement du véhicule dû à une utilisation inadaptée de l'anneau de remorquage ou du dispositif d'attelage

Si, lors d'une opération de dépannage, l'anneau de remorquage ou le dispositif d'attelage est utilisé pour dégager le véhicule, ce dernier risque d'être endommagé.

- ▶ Utilisez l'anneau de remorquage ou le dispositif d'attelage uniquement pour le remorquage ou le démarrage du moteur par remorquage du véhicule.
- ▶ N'utilisez pas l'anneau de remorquage ou le dispositif d'attelage pour dégager le véhicule lors d'une opération de dépannage.

Remorquage du véhicule

Véhicules équipés d'une boîte automatique

- ▶ Tenez compte des remarques suivantes relatives aux dommages matériels :

! **REMARQUES** Endommagement de la boîte automatique dû au démarrage du moteur par remorquage

Dans le cas des véhicules équipés d'une boîte automatique, le démarrage du moteur par remorquage peut endommager la boîte automatique.

- ▶ Les véhicules équipés d'une boîte automatique ne doivent pas être démarrés par remorquage.

Fusibles électriques

Remarques relatives aux fusibles électriques

! **ATTENTION** Risque d'accident et de blessure en cas de câbles surchargés

Si vous manipulez ou pontez un fusible défectueux ou que vous le remplacez par un fusible d'un calibre plus grand, les câbles électriques risquent d'être surchargés.

Cela peut provoquer un incendie.

▶ Remplacez toujours les fusibles défectueux par des fusibles neufs spécifiques de même calibre.

! **REMARQUE** Dommages dus à des fusibles incorrects

L'utilisation de fusibles incorrects peut endommager les composants et systèmes électriques ou limiter fortement leur fonctionnement.

▶ Utilisez uniquement des fusibles agréés pour Mercedes-Benz et du calibre prescrit.

Remplacez les fusibles qui ont fondu par des fusibles équivalents (même couleur et même inscription). Reportez-vous au plan d'affectation des fusibles pour connaître leur calibre et pour obtenir les informations à prendre en compte.

Plan d'affectation des fusibles: dans la boîte à fusibles située dans le coffre (→ page 470)

! **REMARQUE** Dommages ou dysfonctionnements dus à l'humidité

L'humidité peut entraîner des dysfonctionnements ou des dommages au niveau de l'installation électrique.

- ▶ Assurez-vous qu'aucune humidité ne pénètre dans la boîte à fusibles lorsqu'elle est ouverte.
- ▶ Assurez-vous que le joint du couvercle est positionné correctement sur la boîte à fusibles lorsque vous la fermez.

Si le fusible neuf fond également, faites rechercher et éliminer la cause du problème par un atelier qualifié.

Avant le remplacement des fusibles, assurez-vous que les conditions suivantes sont remplies:

- Le véhicule est immobilisé.
- Tous les consommateurs d'électricité sont arrêtés.
- Le véhicule est arrêté.

Les fusibles électriques sont répartis dans différentes boîtes à fusibles:

- Boîte à fusibles dans le compartiment moteur côté conducteur (→ page 468)
- Boîte à fusibles à l'extrémité du poste de conduite côté conducteur (→ page 469)
- Boîte à fusibles au niveau du plancher côté passager (→ page 470)
- Boîte à fusibles dans le coffre (→ page 470)

Ouverture et fermeture de la boîte à fusibles située dans le compartiment moteur

Conditions requises

- Un chiffon sec et un tournevis sont à portée de main.

Tenez compte des remarques relatives aux fusibles électriques (→ page 467).

Ouverture

⚠ ATTENTION Risque de blessure dû à l'utilisation des essuie-glaces alors que le capot moteur est ouvert

Si les essuie-glaces se mettent en marche alors que le capot moteur est ouvert, vous risquez d'être coincé par la tringlerie d'essuie-glace.

▶ Veillez à toujours arrêter les essuie-glaces et le véhicule, et à couper le contact, avant d'ouvrir le capot moteur.

▶ Ouvrez le capot moteur (→ page 423).

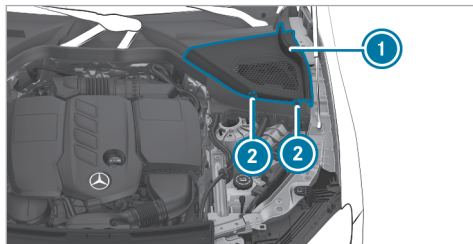

- ▶ Tournez les 2 clips de maintien ② du cache côté conducteur ① de 1/4 de tour vers la droite.
- ▶ Relevez le cache ①.

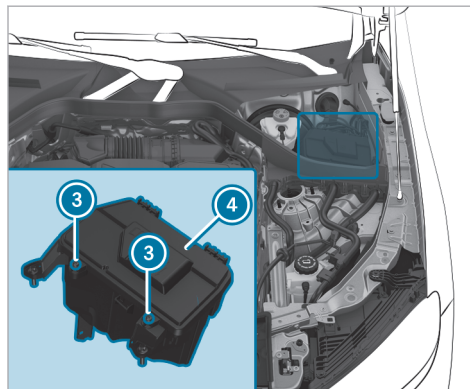

- ▶ Le cas échéant, éliminez les traces d'humidité sur la boîte à fusibles avec un chiffon sec.
- ▶ Dévissez les vis ③ et retirez le couvercle ④ de la boîte à fusibles par le haut.

Fermeture

- ▶ Contrôlez que le joint est positionné correctement sur le couvercle ④.
- ▶ Introduisez le couvercle ④ dans la fixation, à l'arrière de la boîte à fusibles.
- ▶ Abaissez le couvercle ④ de la boîte à fusibles et serrez les vis ③.
- ▶ Abaissez le cache ①.
- ▶ Tournez les 2 clips de maintien ② du cache ① de 1/4 de tour vers la gauche.
- ▶ Fermez le capot moteur.

Ouverture et fermeture de la boîte à fusibles située à l'extrémité du poste de conduite

Conditions requises

- Tenez compte des remarques relatives aux fusibles électriques (→ page 467).

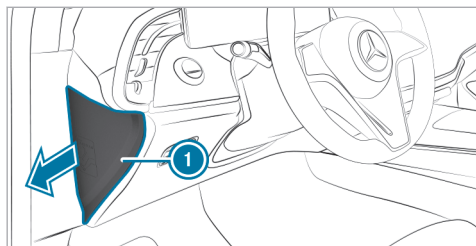

La boîte à fusibles se trouve du côté conducteur, sous un cache, à l'extrémité du poste de conduite.

- ▶ **Ouverture :** rabattez le cache ① dans le sens de la flèche et retirez-le.
- ▶ **Fermeture :** remettez le cache ① en place.

Mercedes-Benz vous recommande de vous adresser à un point de service Mercedes-Benz pour ouvrir la boîte à fusibles.

Ouverture et fermeture de la boîte à fusibles située au niveau du plancher côté passager

Conditions requises

Tenez compte des remarques relatives aux fusibles électriques (→ page 467).

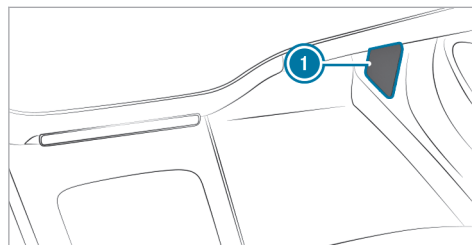

- ▶ **Ouverture :** rabattez le cache ① et retirez-le.
- ▶ **Fermeture :** remettez le cache ① en place.

Ouverture et fermeture de la boîte à fusibles située dans le coffre

Conditions requises

Tenez compte des remarques relatives aux fusibles électriques (→ page 467).

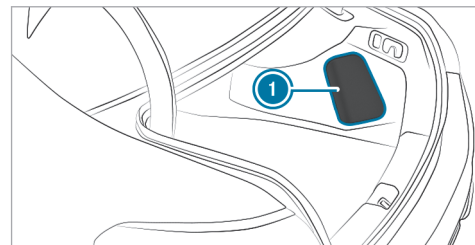

- ▶ **Ouverture :** rabattez le cache ① et retirez-le.
- ▶ **Fermeture :** remettez le cache ① en place.

Remarques relatives au niveau de bruit ou au comportement anormal du véhicule

Pendant la marche, prêtez attention aux vibrations, aux bruits et à un comportement routier anormal. Cela peut signifier que les jantes ou les pneus sont endommagés. Des dommages cachés au niveau des pneus peuvent également être à l'origine de ce comportement routier anormal.

En cas de doute, réduisez la vitesse du véhicule et faites contrôler les jantes et les pneus par un atelier qualifié.

Remarques relatives au contrôle régulier des jantes et des pneus

⚠ ATTENTION Risque d'accident dû à des pneus endommagés

Des dommages au niveau des pneus peuvent entraîner une perte de pression.

▶ Contrôlez régulièrement l'état des pneus et remplacez immédiatement tout pneu endommagé.

⚠ ATTENTION Risque d'aquaplanage dû à des sculptures de pneu trop peu profondes

Lorsque la profondeur des sculptures est insuffisante, l'adhérence du pneu diminue. Il y a risque d'accident.

Sur chaussée mouillée, le risque d'aquaplanage augmente, en particulier si vous roulez à une vitesse inadaptée.

▶ Contrôlez régulièrement sur tous les pneus la profondeur des sculptures ainsi que l'état de la bande de roulement sur toute la largeur du pneu.

Profondeur minimale des sculptures:

- Pneus été: $\frac{1}{8}$ in (3 mm)
- Pneus M+S: $\frac{1}{6}$ in (4 mm)

▶ Pour des raisons de sécurité, faites remplacer les pneus avant que la profondeur minimale des sculptures prescrite ne soit atteinte.

▶ Faites immédiatement remplacer les pneus lorsque la profondeur minimale des sculptures prescrite est atteinte.

Effectuez régulièrement les contrôles suivants sur toutes les roues, au minimum 1 fois par mois ou selon les besoins (avant un long trajet ou un trajet en tout-terrain, par exemple):

- Contrôle de la pression de pneu (→ page 473)
- Contrôle visuel de l'état des jantes et des pneus
- Contrôle des capuchons de vanne
- Contrôle visuel de la profondeur des sculptures et de la bande de roulement sur toute la largeur du pneu

La profondeur minimale des sculptures est de $\frac{1}{8}$ in (3 mm) pour les pneus été et de $\frac{1}{6}$ in (4 mm) pour les pneus hiver.

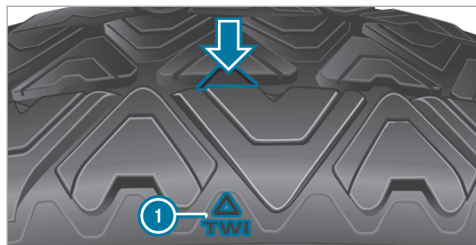

Six repères ① indiquent les emplacements auxquels les indicateurs d'usure (flèche), qui se présentent sous la forme de barrettes, sont intégrés dans les sculptures du pneu. Ils sont visibles dès que la profondeur des sculptures de pneu atteint environ $\frac{1}{16}$ in (1,6 mm).

Remarques relatives aux chaînes à neige

⚠ ATTENTION Risque d'accident en cas de montage incorrect des chaînes à neige

Si vous montez des chaînes à neige sur les roues avant, celles-ci peuvent frotter contre la

carrosserie ou contre des éléments du train de roulement.

- ▶ Ne montez jamais de chaînes à neige sur les roues avant.
- ▶ Montez toujours les chaînes à neige par paire sur les roues arrière.

! REMARQUE Endommagement d'éléments de la carrosserie ou du train de roulement par les chaînes à neige montées

Si vous montez des chaînes à neige sur les roues avant d'un véhicule équipé de la transmission intégrale 4MATIC, vous risquez d'endommager des éléments de la carrosserie ou du train de roulement.

- ▶ Dans le cas des véhicules équipés de la transmission intégrale 4MATIC, montez les chaînes à neige uniquement sur les roues arrière.

! REMARQUE Endommagement des enjoliveurs de roue par les chaînes à neige montées

Si vous montez des chaînes à neige sur des jantes aluminium, vous risquez d'endommager les enjoliveurs de roue.

- ▶ Enlevez les enjoliveurs de roue des jantes aluminium avant de monter des chaînes à neige.

En cas d'utilisation de chaînes à neige, tenez compte des remarques suivantes:

- Les chaînes à neige sont uniquement autorisées sur certaines combinaisons jantes/pneus. Pour de plus amples informations, adressez-vous à un point de service Mercedes-Benz.
- Pour des raisons de sécurité, montez uniquement des chaînes à neige agréées pour les véhicules Mercedes-Benz ou présentant le même standard de qualité.
- Suivez les instructions de montage du fabricant des chaînes à neige.

- La vitesse maximale autorisée pour rouler avec des chaînes à neige est de 30 mph (50 km/h).
- **Véhicules équipés de l'assistant de stationnement actif**: n'utilisez pas l'assistant de stationnement actif lorsque vous roulez avec des chaînes à neige.

i Pour démarrer, vous pouvez désactiver l'ESP® (→ page 264). Vous avez ainsi la possibilité de faire patiner les roues afin d'augmenter la motricité.

Activation et désactivation du mode Chaînes à neige

Système multimédia:



▶ Activez ou désactivez **Mode Chaînes à neige**.

Lorsque la fonction est activée, le véhicule se prépare à rouler avec des chaînes à neige.

En outre, certains systèmes d'aide à la conduite et systèmes de sécurité active ne sont pas disponibles lorsque le mode Chaînes à neige est activé.

Pression de pneu

Remarques relatives à la pression de pneu

⚠ ATTENTION Risque d'accident en cas de pression de pneu trop basse ou trop élevée

Les pneus dont la pression est trop basse ou trop élevée présentent notamment les risques suivants:

- Les pneus risquent d'éclater.
- Les pneus peuvent s'user de manière excessive et/ou irrégulière.
- Le comportement routier ainsi que la manœuvrabilité et le comportement au freinage du véhicule peuvent être fortement compromis.

▶ Tenez compte des pressions de pneu recommandées et contrôlez la pression de chacun des pneus, y compris celle de la roue de secours:

- tous les mois

- en cas de modification de la charge
 - avant d'entreprendre un long trajet
 - en cas de modification des conditions d'utilisation, par exemple en cas de trajet en tout-terrain
 - lorsque vous roulez à plus de 250 km/h
- ▶ Si nécessaire, corrigez la pression de pneu.

Une pression de pneu trop faible ou trop élevée a les conséquences suivantes:

- La durée de vie des pneus est réduite.
- Le risque d'endommagement des pneus augmente.
- Le comportement routier et donc la sécurité sont compromis, par exemple par l'aquaplanage.

⚠ ATTENTION Risque d'accident en raison d'une pression de pneu trop basse

Des pneus dont la pression est trop basse risquent de surchauffer et d'éclater.

Ils s'usent de manière excessive et/ou irrégulière et compromettent fortement le comportement au freinage et le comportement routier.

- ▶ Evitez d'utiliser des pneus dont la pression est trop basse.

Une pression de pneu trop basse peut avoir les conséquences suivantes:

- Pneu(s) défectueux en raison d'une surchauffe
- Répercussions négatives sur la tenue de route du véhicule
- Usure irrégulière
- Augmentation de la consommation de carburant

▲ ATTENTION Risque d'accident en raison d'une pression de pneu trop élevée

Des pneus dont la pression est trop élevée risquent d'éclater.

Ils s'usent de manière irrégulière et risquent de compromettre le comportement au freinage et le comportement routier.

- ▶ Evitez d'utiliser des pneus dont la pression est trop élevée.

Une pression de pneu trop élevée peut avoir les conséquences suivantes:

- Augmentation de la distance de freinage
- Répercussions négatives sur la tenue de route du véhicule
- Usure irrégulière
- Répercussions négatives sur le confort de marche
- Risque d'endommagement

▲ ATTENTION Risque d'accident en cas de chutes de pression répétées au niveau des pneus

Les jantes, les valves et les pneus risquent d'être endommagés.

Une pression de pneu trop basse peut entraîner l'éclatement du pneu.

- ▶ Contrôlez l'absence de corps étrangers dans les pneus.

- ▶ Contrôlez l'étanchéité de la roue ou de la valve.

- ▶ Si le dommage ne peut pas être éliminé, prenez contact avec un atelier qualifié.

Vous trouverez des indications relatives à la pression recommandée des pneus montés départ usine sur votre véhicule sur les plaques d'information qui se trouvent sur le montant B côté conducteur:

- Plaque d'information sur les pneus et le chargement (→ page 481).
- Tableau de pression des pneus (→ page 475).

Respectez également la pression de pneu maximale (→ page 489).

Utilisez un manomètre approprié pour contrôler la pression de pneu. L'aspect extérieur d'un pneu ne permet aucune déduction concernant sa pression.

Corrigez la pression uniquement lorsque les pneus sont froids. Conditions pour des pneus froids:

- Le véhicule est resté immobilisé pendant au moins 3 heures sans que les pneus aient été exposés au rayonnement solaire.
- Vous avez parcouru moins de 1 mile (1,6 km).

Les pneus chauffent pendant la marche. Lorsque la température des pneus augmente, la pression de pneu augmente.

La pression de pneu recommandée dans le tableau de pression des pneus pour une charge élevée et/ou une vitesse élevée peut entraîner une diminution du confort de marche.

⚠ ATTENTION Risque d'accident en cas d'utilisation d'accessoires inappropriés sur les valves de pneu

L'utilisation d'accessoires inappropriés sur les valves de pneu risque de provoquer une perte de pression des pneus.

- ▶ Vissez sur les valves de pneu uniquement les capuchons de valve fournis de

série ou autres capuchons agréés spécialement par Mercedes-Benz pour votre véhicule.

Tableau de pression des pneus

Le tableau de pression des pneus se trouve sur le montant B côté conducteur.

- ⓘ Les données indiquées sur les illustrations figurent à titre d'exemple.

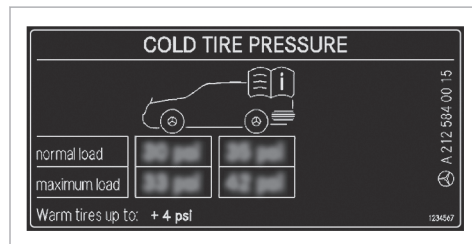

Le tableau de pression des pneus indique la pression de pneu recommandée pour tous les pneus homologués pour ce véhicule et montés d'usine. Les pressions de pneu recommandées sont vala-

bles pour des pneus froids pour différentes conditions d'utilisation du véhicule (charge et/ou vitesse).

Si la pression de pneu est précédée de l'indication d'une ou de plusieurs dimensions de pneus, cela signifie que la pression indiquée est uniquement valable pour ces tailles de pneus.

Les états de chargement «partiellement chargé» et «chargé au maximum» sont représentés dans le tableau par un nombre différent de personnes et de bagages. Le nombre réel de sièges peut différer.

		kPa	psi	kPa	psi
R18	[Tread icon]	[Grid]	[Grid]	[Grid]	[Grid]
R19	[Tread icon]	[Grid]	[Grid]	[Grid]	[Grid]
M+S	[Tread icon]	[Grid]	[Grid]	[Grid]	[Grid]

Certains tableaux de pression des pneus mentionnent uniquement le diamètre des jantes (**R18**, par exemple) à la place des dimensions de pneus complètes. Le diamètre des jantes est indiqué dans les dimensions des pneus et figure sur le flanc des pneus (→ page 490).

Tenez également compte des thèmes associés suivants:

- Remarques relatives à la pression de pneu (→ page 473)
- Plaque d'information sur les pneus et le chargement (→ page 481)
- Pression de pneu maximale (→ page 489)

Contrôle manuel de la pression de pneu

- ▶ Lisez la pression de pneu recommandée pour les conditions d'utilisation actuelles dans le tableau de pression des pneus ou sur la plaque d'information sur les pneus et le chargement. Tenez compte des remarques relatives à la pression de pneu.
- ▶ Retirez le capuchon de la valve du pneu à contrôler.
- ▶ Pressez le manomètre contre la valve.
- ▶ Lisez la pression de pneu.
- ▶ Si la pression de pneu est inférieure à la valeur recommandée, augmentez-la afin d'atteindre la valeur recommandée.

▶ Si la pression de pneu est supérieure à la valeur recommandée, laissez sortir de l'air. Pour cela, appuyez sur la tige métallique de la valve, par exemple à l'aide de la pointe d'un stylo. Contrôlez ensuite à nouveau la pression de pneu à l'aide du manomètre.

▶ Revissez le capuchon sur la valve du pneu.

Thèmes associés

- Remarques relatives à la pression de pneu (→ page 473)
- Tableau de pression des pneus (→ page 475)
- Plaque d'information sur les pneus et le chargement (→ page 481)

Système de contrôle de la pression des pneus

■ Fonctionnement du système de contrôle de la pression des pneus

▲ DANGER Risque d'accident dû à une pression de pneu incorrecte

Tous les pneus, y compris celui de rechange (si disponible), doivent être contrôlés à froid au moins 1 fois par mois et gonflés à la pression recommandée par le constructeur automobile (voir la plaque d'information sur les pneus et le chargement située sur le montant B côté conducteur ou le tableau de pression des pneus qui se trouve dans la trappe de réservoir de votre véhicule). Si votre véhicule est équipé de pneus d'autres dimensions que ceux indiqués sur la plaque d'information sur les pneus et le chargement ou dans le tableau de pression des pneus, vous devez déterminer quelle est la pression correcte pour ces pneus.

Votre véhicule dispose, en tant qu'élément de sécurité supplémentaire, d'un système de

contrôle de la pression des pneus (TPMS) dont le voyant s'allume lorsqu'il détecte que la pression de gonflage d'un ou plusieurs pneus est nettement trop faible. Si le voyant de faible pression de pneu s'allume, vous devez vous arrêter dès que possible, contrôler vos pneus et les gonfler à la pression correcte. Si vous roulez avec des pneus fortement sous-gonflés, il y a un risque de surchauffe et de défaillance des pneus. Une pression de pneu trop faible contribue également à augmenter la consommation de carburant, réduit la durée de vie du pneu et peut compromettre le comportement routier et le comportement au freinage du véhicule. Tenez compte du fait que le TPMS ne remplace en aucun cas une maintenance des pneus en bonne et due forme et qu'il incombe au conducteur de régler la bonne pression de pneu, même si la pression n'a pas encore suffisamment baissé pour que le voyant de faible pression du TPMS s'allume.

Votre véhicule dispose également d'un affichage de défaut TPMS qui vous avertit lorsque le système de contrôle de la pression des

pneus ne fonctionne pas correctement. L'affichage de défaut TPMS est combiné au voyant de faible pression de pneu. Si le système détecte un défaut, le voyant clignote pendant 1 minute environ, puis reste allumé en permanence. Cette séquence se répète à chaque démarrage du véhicule, et ce, tant que le dysfonctionnement est présent.

Si l'affichage de défaut est allumé, il se peut que le système ne soit pas en mesure de détecter ou de signaler correctement une pression de pneu trop basse. Un dysfonctionnement du système de contrôle de la pression des pneus peut avoir différentes origines, telles que le montage sur le véhicule de pneus de rechange non compatibles ou de pneus ou roues empêchant le fonctionnement correct du TPMS.

► Contrôlez systématiquement l'affichage de défaut TPMS après avoir changé un ou plusieurs pneus ou roues de votre véhicule afin de vous assurer que les pneus de rechange ou les autres pneus

ou roues montés permettent un fonctionnement correct du TPMS.

Le système contrôle la pression et la température des pneus montés sur le véhicule à l'aide du capteur de pression de pneu.

La pression et la température des pneus sont affichées sur l'écran conducteur.

En cas de perte de pression notable ou de température excessive au niveau des pneus, vous êtes alerté par des messages d'écran (→ page 597) ou par le voyant d'alerte  qui se trouve sur l'écran conducteur (→ page 627).

Le système de contrôle de la pression des pneus est uniquement un système d'aide. Il incombe au conducteur de régler la pression de pneu conformément à la pression recommandée pour les pneus froids et adaptée aux conditions d'utilisation du véhicule.

Dans la plupart des cas, le système de contrôle de la pression des pneus actualise automatiquement les valeurs de référence après que vous avez modifié la pression de pneu. Toutefois, vous pouvez également actualiser manuellement les

valeurs de référence en redémarrant le système de contrôle de la pression des pneus (→ page 479).

Limites système

Le système peut être perturbé ou ne pas fonctionner en particulier dans les situations suivantes:

- Des valeurs de référence incorrectes ont été enregistrées.
- Une perte de pression soudaine survient, due par exemple à l'intrusion d'un corps étranger dans le pneu.
- Une perturbation par une autre source radio survient.

■ Contrôle de la pression de pneu à l'aide du système de contrôle de la pression des pneus

Conditions requises

- Le véhicule est en marche.

Ecran conducteur:

   **Maintenance**

 Appuyez sur  pour confirmer.

L'un des affichages suivants apparaît:

- Pression de pneu actuelle des différentes roues:



- **Affichage de la pression des pneus quelques minutes après le départ:** les valeurs actuelles ne sont pas encore connues du système. Dès que le système connaît les valeurs de pression/de température de chaque pneu, elles s'affichent.
- **Contrôle pression pneus activé :** le cycle d'initialisation du système n'est pas encore terminé. La pression de pneu est alors déjà contrôlée.

▶ Comparez la pression de pneu actuelle à la pression recommandée pour les conditions d'utilisation actuelles (→ page 475). Ce faisant, tenez compte des remarques relatives aux pneus froids (→ page 473).

❗ Les valeurs affichées sur l'écran conducteur peuvent différer de celles du manomètre car elles sont calculées en fonction du niveau de la mer. En altitude, la pression de pneu indiquée par un manomètre est plus élevée que celle affichée par l'écran conducteur.

Tenez compte également du thème associé suivant:

- Remarques relatives à la pression de pneu (→ page 473)

■ Redémarrage du système de contrôle de la pression des pneus

Conditions requises





- La pression de pneu recommandée pour les 4 roues est réglée en fonction des conditions d'utilisation du véhicule (→ page 473).

Redémarrez le système de contrôle de la pression des pneus dans les situations suivantes:

- Modification de la pression de pneu
- Changement de roues/de pneus ou montage de roues neuves/de pneus neufs

Ecran conducteur:

→  ► Maintenance

- ▶ Affichage de la pression de pneu: appuyez sur .
 - ▶ Affichage des options: appuyez de nouveau sur .
 - ▶ Sélectionnez **Pression de pneu** puis confirmez avec .
- Le message **Pressions pneus actuelles comme nouvelles valeurs de référence?** apparaît sur l'écran conducteur.
- ▶ Sélectionnez **Oui** et appuyez sur  pour confirmer le redémarrage.
- Le message **Système de contrôle de la pression des pneus redémarré** apparaît sur l'écran conducteur.

Les messages d'alerte actuels sont effacés et le voyant orange d'alerte  s'éteint.

Après quelques minutes de trajet, le système contrôle si la pression actuelle des pneus se trouve dans la plage de valeurs prescrite. La pression de pneu actuelle est ensuite contrôlée sur la base de ces valeurs de référence.

Si la pression actuelle des pneus ne se trouve pas dans la plage de valeurs prescrite, le message **Corriger pression pneus** apparaît.

Tenez compte également du thème associé suivant:

- Remarques relatives à la pression de pneu (→ page 473)

Avertisseur de perte de pression des pneus

■ Fonctionnement de l'avertisseur de perte de pression des pneus

L'avertisseur de perte de pression des pneus avertit le conducteur par des messages d'écran en cas de perte notable de pression d'un pneu.

Limites système

Le système peut être perturbé ou ne pas fonctionner en particulier dans les situations suivantes:

- Des valeurs de référence incorrectes ont été enregistrées.
- Une perte de pression soudaine survient, due par exemple à l'intrusion d'un corps étranger dans le pneu.
- Une perte de pression identique survient dans plusieurs pneus.

Le système fonctionne de manière limitée ou avec un certain décalage en particulier dans les situations suivantes:

- mauvaises conditions au sol (neige ou gravier, par exemple)
- conduite avec des chaînes à neige
- style de conduite très sportif avec une vitesse élevée dans les virages ou de fortes accélérations
- véhicule fortement chargé

L'avertisseur de perte de pression des pneus est uniquement un système d'aide. Il incombe au conducteur de régler la pression de pneu conformément à la pression recommandée pour les pneus froids et adaptée aux conditions d'utilisation du véhicule et de la contrôler.

Tenez également compte des thèmes associés suivants:

- Remarques relatives à la pression de pneu (→ page 473)
- Messages d'écran relatifs aux pneus (→ page 597)

■ Redémarrage de l'avertisseur de perte de pression des pneus

Conditions requises

- La pression de pneu recommandée pour les 4 roues est réglée en fonction des conditions d'utilisation du véhicule (→ page 473).

Redémarrez l'avertisseur de perte de pression des pneus dans les situations suivantes:

- Modification de la pression de pneu

- Changement de roues/de pneus ou montage de roues neuves/de pneus neufs

Ecran conducteur:

→  ► Maintenance

► Sélectionnez **Pression de pneu** puis confirmez avec **OK**.

Le message **Avertisseur de perte de pression des pneus activé** apparaît sur l'écran conducteur.

► Lancement du redémarrage: appuyez sur **OK** sur le volant.

Le message **Valeurs de pression actuelles OK?** apparaît sur l'écran conducteur.

► Sélectionnez **Oui**.

► Confirmation du redémarrage: appuyez sur **OK** sur le volant.

Le message **Système de surveillance de la pression des pneus redémarré** apparaît sur l'écran conducteur.

Tenez compte des thèmes associés suivants:

- Remarques relatives à la pression de pneu (→ page 473)

Chargement du véhicule

Remarques relatives à la plaque d'information sur les pneus et le chargement

⚠ ATTENTION Risque d'accident en cas de pneus surchargés

Des pneus surchargés risquent de surchauffer et d'éclater. Une surcharge des pneus peut compromettre le comportement directionnel et le comportement routier du véhicule et provoquer une défaillance des freins.

- ▶ Tenez compte de la capacité de charge des pneus.
- ▶ La capacité de charge doit correspondre à au moins la moitié de la charge sur essieu autorisée.
- ▶ Ne surchargez jamais les pneus en les soumettant à une charge supérieure à la charge maximale autorisée.

La plaque d'information sur les pneus et le chargement se trouve sur le montant B côté conducteur.

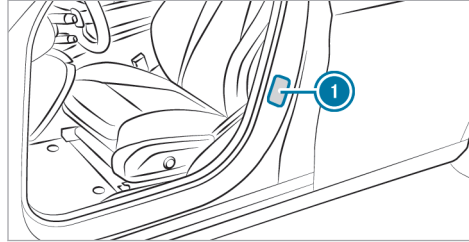

① Plaque d'information sur les pneus et le chargement

The placard contains the following information:

TIRE ANNONCÉES RENSEIGNEMENTS		TOTAL		FRONT AVANT		ARRIÈRE	
SEATING CAPACITY NOMBRE DE PLACES	7	FRONT	2	ARRIÈRE	3	FRONT	2
The combined weight of occupants and cargo should never exceed XXXX kg or XXXX lbs. Le poids total des occupants et du chargement ne doit jamais dépasser		255/40 ZR18 90Y XL		200 KPA, 29 PSI		285/35 ZR18 101Y XL	
TIRE PNEU	SIZE DIMENSIONS	COLD TIRE PRESSURE PRESSION DES PNEUS À FROID		SEE OWNER'S MANUAL FOR ADDITIONAL INFORMATION			
FRONT AVANT	255/40 ZR18 90Y XL	200 KPA, 29 PSI		VOIR LE MANUEL DE L'USAGER POUR PLUS DE RENSEIGNEMENTS			
REAR ARRIÈRE	285/35 ZR18 101Y XL	200 KPA, 29 PSI					
SPARE DE SECOURS	175/55-18 95P	420 KPA, 60 PSI					

① Les données indiquées sur l'illustration figurent à titre d'exemple.

La plaque d'information sur les pneus et le chargement comporte les informations suivantes:

- le nombre maximal de places assises ② en fonction du nombre maximal de personnes pouvant voyager à bord du véhicule

- la charge maximale autorisée ③ correspondant au poids total des occupants du véhicule, des bagages et du chargement
- les pressions de pneu recommandées ① pour des pneus froids. Les pressions de pneu recommandées sont indiquées sur la base de la charge et de la vitesse maximales autorisées du véhicule.

Tenez également compte:

- des indications relatives aux poids autorisés sur la plaque signalétique du véhicule (→ page 511)
- des indications relatives à la pression de pneu dans le tableau de pression des pneus (→ page 475)

Thèmes associés:

- Détermination de la charge maximale (→ page 482)
- Remarques relatives à la pression de pneu (→ page 473)

Étapes pour déterminer la charge correcte

La méthode suivante a été développée d'après les dispositions applicables aux fabricants en vertu du titre 49, partie 575, du Code américain des règlements fédéraux et conformément au «National Traffic and Motor Vehicle Safety Act of 1966».

- ▶ (1): recherchez l'indication «Le poids combiné des occupants du véhicule et de la charge ne doit jamais dépasser XXX kg ou XXX lb» qui figure sur les pneus et sur la plaque d'information sur les pneus et le chargement de votre véhicule.
- ▶ (2): déterminez le poids cumulé du conducteur et des passagers qui doivent monter à bord.
- ▶ (3): déduisez des XXX kg ou XXX lb le poids cumulé du conducteur et des passagers.
- ▶ (4): le résultat correspond à la charge autorisée pour le chargement et les bagages. Exemple: pour une valeur «XXX» égale à 1 400 lb et 5 occupants du véhicule de 150 lb chacun, la charge maximale pour le chargement et les

bagages s'élève à 650 lb (1 400 - 750 (5 x 150) = 650 lb).

- ▶ (5): déterminez le poids cumulé du chargement et des bagages à transporter. Pour des raisons de sécurité, ce poids ne doit pas dépasser la charge autorisée calculée à l'étape 4.
- ▶ (6): si votre véhicule tracte une remorque, une certaine charge de la remorque sera transférée à votre véhicule. Consultez cette notice pour déterminer comment ceci réduit la capacité de charge disponible pour la charge et les bagages de votre véhicule.

i Tenez compte du fait que tous les véhicules ne sont pas autorisés pour la traction d'une remorque. La traction d'une remorque est uniquement autorisée si un dispositif pour remorque est monté et qu'une charge remorquée est inscrite dans les documents du véhicule. En cas de doute, adressez-vous à votre distributeur Mercedes-Benz agréé.

Même si vous avez soigneusement calculé la charge totale, assurez-vous de ne pas dépasser la MTAC ni les charges maximales sur essieu autori-

sées dans le cas de votre véhicule. Vous trouverez des indications à ce sujet sur la plaque signalétique du véhicule.

- ▶ Faites peser le véhicule chargé (avec conducteur, occupants du véhicule et chargement) sur une balance appropriée. Les valeurs mesurées ne doivent pas dépasser les valeurs maximales autorisées qui figurent sur la plaque signalétique du véhicule.

Thèmes associés:

- Exemple de calcul pour déterminer la charge maximale (→ page 483)

- Plaque d'information sur les pneus et le chargement (→ page 481)
- Tableau de pression des pneus (→ page 475)
- Plaque signalétique du véhicule (→ page 511)

Exemple de calcul pour déterminer la charge maximale

Le tableau suivant contient des exemples de calcul de la charge totale et de la charge utile pour différentes configurations de sièges et un nombre différent d'occupants du véhicule de poids diffé-

rent. Dans les exemples suivants, on présuppose une charge utile maximale de 1 500 lb (680 kg). **Cette valeur ne sert qu'à des fins de démonstration.** Utilisez la charge maximale spécifique à votre véhicule qui figure sur la plaque d'information sur les pneus et le chargement de votre véhicule (→ page 481).

Plus le poids total des occupants du véhicule est élevé, plus la charge maximale pour les bagages est faible.

Etape 1

	Exemple 1	Exemple 2
Poids cumulé maximal des occupants du véhicule et du chargement (données figurant sur la plaque d'information sur les pneus et le chargement)	1 500 lb (680 kg)	1 500 lb (680 kg)

Étape 2

	Exemple 1	Exemple 2
Nombre de personnes dans le véhicule (conducteur et occupants du véhicule)	5	1
Répartition des occupants du véhicule	Avant: 2 Arrière: 3	Avant: 1
Poids des occupants du véhicule	Occupant du véhicule 1: 150 lb (68 kg) Occupant du véhicule 2: 180 lb (82 kg) Occupant du véhicule 3: 160 lb (73 kg) Occupant du véhicule 4: 140 lb (63 kg) Occupant du véhicule 5: 120 lb (54 kg)	Occupant du véhicule 1: 200 lb (91 kg)
Poids total de tous les occupants du véhicule	750 lb (340 kg)	200 lb (91 kg)

Etape 3

	Exemple 1	Exemple 2
Charge maximale (MTAC maximale autorisée figurant sur la plaque d'information sur les pneus et le chargement moins le poids total de tous les occupants du véhicule)	$1\ 500\text{ lb (680 kg)} - 750\text{ lb (340 kg)} = 750\text{ lb (340 kg)}$	$1\ 500\text{ lb (680 kg)} - 200\text{ lb (91 kg)} = 1\ 300\text{ lb (589 kg)}$

Inscriptions figurant sur les pneus

Vue d'ensemble des inscriptions figurant sur les pneus

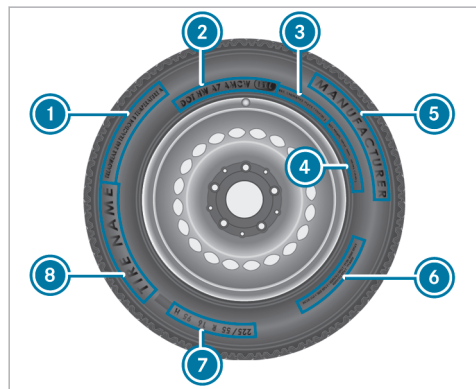

- ① Standards uniformes de classification de la qualité des pneus (→ page 486)
- ② DOT, numéro d'identification du pneu (→ page 488)
- ③ Charge maximale des pneus (→ page 488)

- ④ Pression de pneu maximale (→ page 489)
- ⑤ Fabricant
- ⑥ Composition du pneu (→ page 489)
- ⑦ Dimensions des pneus, capacité de charge, indice de vitesse et code de charge (→ page 490)
- ⑧ Nom du pneu
- i Les données indiquées sur l'illustration figurent à titre d'exemple.

Classification de la qualité des pneus

Conformément aux «standards uniformes de classification de la qualité des pneus» imposés par le ministère des Transports américain, les fabricants de pneus doivent classer leurs pneus sur la base des 3 facteurs de performance suivants:

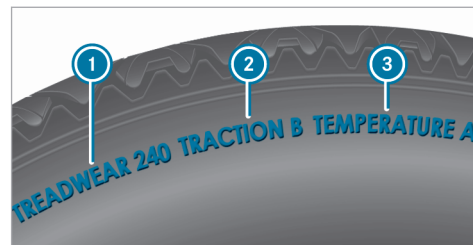

- ① Classe d'usure de la bande de roulement
- ② Classe de motricité
- ③ Classe de température
- i Les données indiquées sur l'illustration figurent à titre d'exemple.
- i Au Canada, les classifications ne sont pas prescrites par la loi mais sont normalement toujours indiquées.

Classe d'usure de la bande de roulement

La classe d'usure de la bande de roulement est un classement comparatif basé sur des tests d'usure des pneus réalisés dans des conditions contrôlées sur un parcours officiel du ministère

des Transports américain. Par exemple, s'il était testé sur le parcours du gouvernement, un pneu de classe 150 aurait une tenue à l'usure une fois et demie supérieure à celle d'un pneu de classe 100.

La performance relative des pneus dépend toutefois des conditions d'utilisation réelles et peut diverger considérablement de la norme en fonction des habitudes de conduite, des pratiques de maintenance, des caractéristiques de la chaussée et des conditions climatiques.

Classe de motricité

⚠ DANGER Risque d'accident en cas de motricité trop réduite

L'attribution d'une classe de motricité à un pneu repose sur des tests de freinage en ligne droite.

▶ Adaptez votre style de conduite aux conditions routières et météorologiques.

! REMARQUE Endommagement de la chaîne cinématique dû au patinage des pneus

▶ Evitez de faire patiner les pneus.

Les classes de motricité sont, de la plus élevée à la plus faible, AA, A, B et C. Ces classes correspondent à la capacité d'un pneu à s'arrêter sur une chaussée mouillée dans des conditions contrôlées et sur des surfaces d'essai en asphalte et en béton mises à disposition par le gouvernement américain. Un pneu classé C peut présenter une mauvaise motricité.

Classe de température

⚠ ATTENTION Risque d'accident en cas de surchauffe et défaillance des pneus

Une vitesse excessive, une pression de pneu trop basse et une charge trop élevée peuvent entraîner, séparément ou de manière combinée, une surchauffe des pneus, voire même une défaillance.

- ▶ Tenez compte des pressions de pneu recommandées.
- ▶ Contrôlez régulièrement la pression de chacun des pneus.
- ▶ Si nécessaire, corrigez la pression de pneu.

Les classes de température sont A (la plus élevée), B et C. Elles correspondent à la résistance du pneu à l'échauffement et à sa capacité à dissiper la chaleur lors de tests réalisés sur une roue spécifique dans des conditions contrôlées en laboratoire. Une température élevée constante peut endommager le matériau du pneu et réduire sa durée de vie. Des températures excessives peuvent par ailleurs provoquer une défaillance soudaine du pneu. La classe C correspond aux performances que tous les pneus pour voitures particulières doivent offrir conformément aux directives du ministère des Transports américain. Les classes B et A présentent une performance supérieure aux exigences minimales du ministère des Transports américain.

DOT, numéro d'identification du pneu (TIN)

Conformément aux réglementations américaines sur les pneus, tout fabricant de pneus ou toute entreprise de rechapage doit inscrire un numéro d'identification à l'intérieur ou sur le flanc de chaque pneu produit ou rechapé.

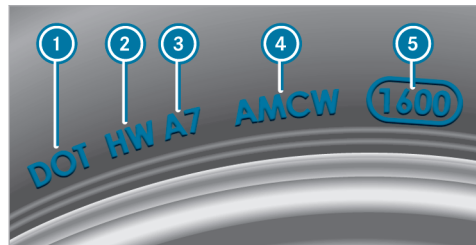

i Les données indiquées sur l'illustration figurent à titre d'exemple.

Le numéro d'identification du pneu est univoque et comprend les éléments suivants :

- **DOT (ministère des Transports) :** la marque de fabrique **1** indique que le pneu répond aux exigences du ministère des transports américain.
- **Code d'identification du fabricant :** le code d'identification du fabricant **2** donne des informations relatives au fabricant du pneu. Les pneus neufs possèdent une identification composée de deux symboles. Les pneus rechapés possèdent une identification composée de quatre symboles. Pour de plus amples informations sur les pneus rechapés, voir (→ page 494).
- **Dimensions de pneu :** l'inscription **3** se réfère aux dimensions du pneu.
- **Code du type de pneu :** le code du type de pneu **4** peut être utilisé par le fabricant pour désigner les caractéristiques particulières du pneu.
- **Date de fabrication :** la date de fabrication **5** donne des informations sur l'âge du pneu. Les 1^{er} et 2^e chiffres indiquent la semaine de l'année et les 3^e et 4^e chiffres l'année de fabrication («3208» correspond par exemple à la 32^e semaine de l'année 2008).

Indications relatives à la charge maximale des pneus

⚠ ATTENTION Risque d'accident en cas de pneus surchargés

Des pneus surchargés risquent de surchauffer et d'éclater. Une surcharge des pneus peut compromettre le comportement directionnel et le comportement routier du véhicule et provoquer une défaillance des freins.

- ▶ Tenez compte de la capacité de charge des pneus.
- ▶ La capacité de charge doit correspondre à au moins la moitié de la charge sur essieu autorisée.
- ▶ Ne surchargez jamais les pneus en les soumettant à une charge supérieure à la charge maximale autorisée.

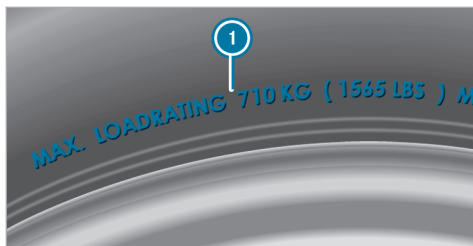

❶ Les données indiquées sur l'illustration figurent à titre d'exemple.

La charge maximale du pneu ❶ correspond au poids maximal pour lequel un pneu a été homologué.

Ne surchargez pas les pneus en dépassant la charge maximale autorisée. La charge maximale autorisée figure sur la plaque d'information sur les pneus et le chargement qui se trouve sur le montant B côté conducteur (→ page 481).

Remarques relatives à la pression de pneu maximale

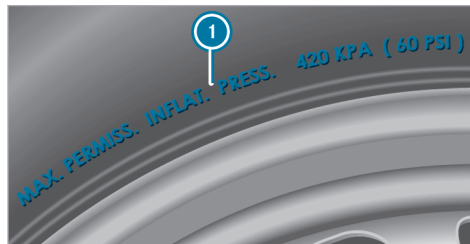

❶ Les données indiquées sur l'illustration figurent à titre d'exemple.

Ne dépassez pas la pression de pneu maximale autorisée ❶ pour laquelle le pneu est homologué. Lors du réglage de la pression de pneu, tenez toujours compte de la pression de pneu recommandée pour le véhicule. (→ page 475)

Indications relatives à la composition du pneu

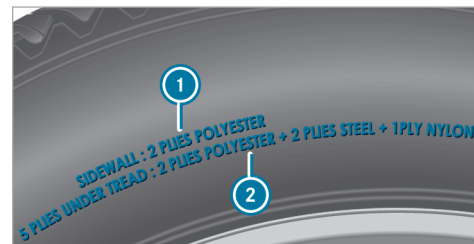

❶ Les données indiquées sur l'illustration figurent à titre d'exemple.

Ces indications décrivent le type de tissus et le nombre de couches au niveau du flanc ❶ et sous les sculptures ❷.

Dimensions des pneus, capacité de charge, indice de vitesse et code de charge

⚠ ATTENTION Risque d'accident en cas de dépassement de la capacité de charge des pneus ou de l'indice de vitesse autorisé

Un dépassement peut endommager les pneus et provoquer leur éclatement.

- ▶ Montez uniquement des pneus dont les dimensions et le type sont agréés pour votre type de véhicule.
- ▶ Veillez à respecter la capacité de charge des pneus requise pour votre véhicule et l'indice de vitesse.

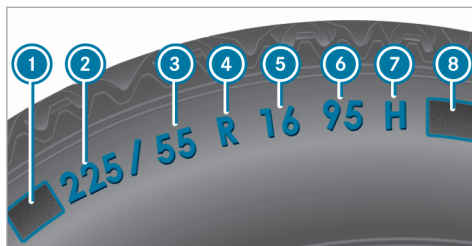

- ① Lettre préfixe
- ② Largeur nominale du pneu en millimètres
- ③ Rapport hauteur/largeur en %
- ④ Code du pneu
- ⑤ Diamètre de la jante
- ⑥ Indice de charge
- ⑦ Indice de vitesse
- ⑧ Code de charge

i Les données indiquées sur l'illustration figurent à titre d'exemple.

Pour de plus amples informations sur l'interprétation des données relatives aux pneus, adressez-vous également à un atelier qualifié.

Lettre préfixe ① :

- Aucune: pneu pour voitures particulières répondant aux normes de fabrication européennes
- «P»: pneu pour voitures particulières répondant aux normes de fabrication américaines
- «LT»: pneu pour utilitaires légers répondant aux normes de fabrication américaines
- «T»: roue de secours compacte avec une pression de pneu élevée conçue exclusivement pour une utilisation temporaire en cas d'urgence.

Rapport hauteur/largeur ③ :

Rapport dimensionnel entre la hauteur et la largeur du pneu, exprimé en pourcentage (hauteur du pneu divisée par la largeur du pneu).

Code du pneu ④ (type de construction du pneu):

- «R»: pneu à carcasse radiale
- «D»: pneu à carcasse diagonale
- «B»: pneu à carcasse diagonale ceinturée

- «ZR»: pneu à carcasse radiale dont la vitesse maximale autorisée est supérieure à 149 mph (240 km/h) (en option)

Diamètre de la jante ⁵:

Diamètre du siège de talon (non le diamètre du rebord de jante). Le diamètre de la jante est exprimé en pouces (in).

Indice de charge ⁶:

Code numérique indiquant la capacité maximale de charge d'un pneu («91» correspond par exemple à une charge maximale de 1 356 lb (615 kg)).

La capacité de charge du pneu doit correspondre à au moins la moitié de la charge sur essieu autorisée du véhicule. Ne surchargez pas les pneus en dépassant la charge maximale autorisée.

Voir également:

- Charge maximale autorisée sur la plaque d'information sur les pneus et le chargement (→ page 481)
- Charge maximale des pneus (→ page 488)
- Code de charge

¹ Indication «ZR» dans le code du pneu.

Indice de vitesse ⁷:

Indique la vitesse maximale autorisée pour le pneu.

- ⓘ Un limiteur de vitesse électronique empêche que votre véhicule ne dépasse une vitesse de 130 mph (210 km/h).



Assurez-vous que vos pneus possèdent l'indice de vitesse requis. Pour obtenir des informations sur l'indice de vitesse requis, adressez-vous à un point de service Mercedes-Benz.

Pneus été

Indice	Classe de vitesse
Q	jusqu'à 100 mph (160 km/h)
R	jusqu'à 106 mph (170 km/h)
S	jusqu'à 112 mph (180 km/h)
T	jusqu'à 118 mph (190 km/h)
H	jusqu'à 130 mph (210 km/h)

Indice	Classe de vitesse
V	jusqu'à 149 mph (240 km/h)
W	jusqu'à 168 mph (270 km/h)
Y	jusqu'à 186 mph (300 km/h)
ZR...Y ¹	jusqu'à 186 mph (300 km/h)
ZR... (..Y) ¹	supérieure à 186 mph (300 km/h)
ZR ¹	supérieure à 149 mph (240 km/h)

- L'indication de la classe de vitesse en tant qu'indice «ZR» dans le code du pneu ⁴ est optionnelle pour les pneus jusqu'à 186 mph (300 km/h).
- Si vos pneus comportent l'indication «ZR» en tant que code du pneu ⁴ et qu'aucun indice de vitesse ⁷ n'est indiqué, adressez-vous au fabricant des pneus pour déterminer la vitesse maximale autorisée.

- Si l'indice de charge  et l'indice de vitesse  sont placés entre parenthèses, cela signifie que la vitesse maximale autorisée du pneu est supérieure à 186 mph (300 km/h). Pour toute question relative à la détermination de la vitesse maximale autorisée, adressez-vous au fabricant des pneus.

Pneus toutes saisons et pneus hiver

Indice	Classe de vitesse
Q M+S ²	jusqu'à 100 mph (160 km/h)
T M+S ²	jusqu'à 118 mph (190 km/h)
H M+S ²	jusqu'à 130 mph (210 km/h)
V M+S ²	jusqu'à 149 mph (240 km/h)

Les pneus hiver portent un symbole représentant un flocon de neige  et répondent aux exigences spécifiques de motricité sur la neige définies par l'Association des manufacturiers du caoutchouc RMA (Rubber Manufacturers Association)

² Ou «M+S  » pour les pneus hiver.

et l'Association canadienne de l'industrie du caoutchouc RAC (Rubber Association of Canada).

Code de charge :

- Aucune spécification: pneu ayant une capacité de charge normale (SL)
- «XL» ou «Extra Load»: pneu ayant une capacité de charge supérieure ou pneu renforcé
- «Light Load»: pneu ayant une faible capacité de charge
- «C», «D», «E»: plage de charge en fonction de la charge maximale que le pneu peut supporter à une pression déterminée

Définitions des termes relatifs aux pneus et au chargement

Structure et composition du pneu: décrit le nombre de couches/nappes en caoutchouc qui constituent la bande de roulement de pneu et les flancs. Celles-ci sont fabriquées à partir d'acier, de nylon, de polyester et d'autres matériaux.

Bar: unité métrique pour la pression de pneu. 14,5038 livres par pouce carré (psi) et 100 kilopascals (kPa) correspondent à 1 bar.

DOT (ministère des Transports): les pneus portant l'identification DOT répondent aux exigences du ministère des Transports américain.

Poids moyen des occupants du véhicule: 150 lb (68 kilogrammes) multiplié par le nombre d'occupants autorisés à bord du véhicule.

Standards uniformes de classification de la qualité des pneus: standards uniformes de classification de la qualité des pneus reposant sur le profil des sculptures, la motricité et la tenue en température. L'évaluation menant à la classification est effectuée par le fabricant selon des consignes de test édictées par le gouvernement américain. La classification correspondante est indiquée sur le flanc du pneu.

Pression de pneu recommandée: la pression de pneu recommandée correspond à la pression des pneus montés départ usine sur votre véhicule.

La plaque d'information sur les pneus et le chargement contient les pressions de pneu recommandées pour des pneus froids (charge et vitesse maximales autorisées du véhicule atteintes).

Le tableau de pression des pneus contient les pressions de pneu recommandées pour des pneus froids pour différentes conditions d'utilisation du véhicule (charge et/ou vitesse).

Augmentation du poids du véhicule due aux équipements optionnels : poids cumulé incluant tous les équipements de série et optionnels qui sont disponibles pour le véhicule, indépendamment du fait qu'ils soient montés ou non.

Jante : partie de la roue sur laquelle est monté le pneu.

GAWR (charge maximale sur essieu autorisée) : le GAWR correspond à la charge maximale autorisée sur l'essieu. La charge effective sur essieu ne doit jamais dépasser la charge maximale sur essieu autorisée. La charge maximale sur essieu autorisée figure sur la plaque signalétique du véhicule qui se trouve sur le montant B côté conducteur.

Indice de vitesse : l'indice de vitesse est mentionné dans la désignation du pneu. Il indique la plage de vitesse autorisée pour un pneu.

GVW (poids total) : le poids total prend en compte le poids du véhicule ainsi que le carburant, l'outil-lage, la roue de secours, les accessoires montés, les occupants du véhicule, les bagages et éventuellement la charge sur timon. Le poids total ne doit jamais dépasser le PTAC (GVWR) qui figure sur la plaque signalétique du véhicule située sur le montant B côté conducteur.

GVWR (PTAC) : le GVWR correspond au poids total maximal autorisé du véhicule chargé (poids du véhicule incluant tous les accessoires, les occupants du véhicule, le carburant, les bagages et éventuellement la charge sur timon). Le PTAC figure sur la plaque signalétique du véhicule qui se trouve sur le montant B côté conducteur.

Poids maximal du véhicule chargé : le poids maximal correspond au poids à vide du véhicule plus le poids des accessoires, la charge utile maximale et le poids des équipements optionnels montés d'usine.

Kilopascal (kPa) : unité métrique pour la pression de pneu. 6,9 kPa correspondent à 1 psi. Une autre unité permettant d'exprimer la pression de pneu est le bar. 100 kilopascals (kPa) correspondent à 1 bar.

Code de charge : en plus de l'indice de charge, le flanc du pneu peut porter un code de charge. Celui-ci donne des précisions sur la capacité de charge du pneu.

Poids à vide : poids d'un véhicule avec équipement de série et fluides (carburant, huile et liquide de refroidissement au niveau maximum). Le cas échéant, le poids indiqué prend également en compte le climatiseur ainsi que les équipements optionnels, mais pas les passagers ni les bagages.

Charge maximale des pneus : la charge maximale du pneu correspond au poids maximal (exprimé en kg ou en lb) pour lequel un pneu a été homologué.

Pression de pneu maximale autorisée : pression de pneu maximale autorisée pour un pneu.

Charge maximale par pneu : charge maximale sur un pneu. Elle se calcule à partir de la charge maximale sur essieu divisée par deux.

PSI (pounds per square inch) : unité de mesure standard pour la pression de pneu.

Rapport hauteur/section : rapport entre la hauteur et la largeur du pneu, exprimé en pourcentage.

Pression de pneu : pression qui agit de l'intérieur vers l'extérieur du pneu sur chaque pouce carré. La pression est exprimée en livres par pouce carré (psi), en kilopascals (kPa) ou en bars. La pression de pneu doit être corrigée uniquement lorsque les pneus sont froids.

Pression des pneus froids : les pneus sont froids lorsque le véhicule est resté immobilisé pendant au moins 3 heures sans que les pneus aient été exposés au rayonnement solaire et que vous avez parcouru moins de 1 mile (1,6 km).

Bande de roulement de pneu : partie du pneu en contact avec la route.

Talon de pneu : le talon de pneu sert à maintenir le pneu sur la jante. Afin d'éviter que la longueur du pneu ne varie sur le pourtour de la jante, le bourrelet contient plusieurs tringles.

Flanc : partie du pneu située entre les sculptures et le talon.

Poids des équipements optionnels : poids cumulé des équipements optionnels pesant plus que les pièces de série qu'ils remplacent et plus de 5 lb (2,3 kg). Ces équipements optionnels, tels que le système de freinage haute performance, le correcteur de niveau, la galerie de toit ou la batterie haute performance, ne sont pas compris dans le poids à vide ni dans le poids des accessoires.

TIN (numéro d'identification du pneu) : numéro d'identification univoque grâce auquel un fabricant de pneus peut, en cas de rappel de produits par exemple, identifier les pneus concernés et retrouver les acquéreurs. Le numéro d'identification du pneu se compose du code d'identification du fabricant, des dimensions de pneu, du code du type de pneu et de la date de fabrication.

Indice de charge : l'indice de charge est un code indiquant la capacité maximale de charge d'un pneu.

Motricité : adhérence entraînée par le frottement du pneu sur la chaussée.

Indicateur d'usure : fines baguettes (barrettes d'usure) réparties sur la bande de roulement de pneu. Lorsque les sculptures de pneu sont à la

hauteur des baguettes, la limite d'usure de 1/16 in (1,6 mm) est atteinte.

Répartition des occupants du véhicule : répartition des occupants du véhicule sur les places prévues.

Limite totale de charge : charge nominale et charge des bagages plus 150 lb (68 kg) multiplié par le nombre de places dans le véhicule.

Changement de roue

Remarques relatives au choix, au montage et au remplacement des pneus

! REMARQUE Véhicules Mercedes-AMG

Tenez compte des remarques figurant dans la notice d'utilisation complémentaire. Sinon, vous risquez de ne pas être averti des dangers qui pourraient se présenter.

⚠ ATTENTION Risque d'accident en cas de dimensions incorrectes des roues et des pneus

Si vous montez des roues et des pneus de dimensions incorrectes, les freins de service ou les éléments du système de freinage et de la suspension de roue risquent d'être endommagés.

- ▶ Remplacez toujours les roues et les pneus par des roues et des pneus ayant les mêmes spécifications que les pièces d'origine.

Dans le cas des roues, soyez attentif aux points suivants:

- Désignation
- Type

Dans le cas des pneus, soyez attentif aux points suivants:

- Désignation
- Fabricant
- Type

⚠ ATTENTION Risque d'accident en cas de dépassement de la capacité de charge des pneus ou de l'indice de vitesse autorisé

Un dépassement peut endommager les pneus et provoquer leur éclatement.

- ▶ Montez uniquement des pneus dont les dimensions et le type sont agréés pour votre type de véhicule.
- ▶ Veillez à respecter la capacité de charge des pneus requise pour votre véhicule et l'indice de vitesse.

! REMARQUE Endommagement du véhicule et des pneus dû à l'utilisation de pneus d'un type et de dimensions non agréés

Pour des raisons de sécurité, utilisez uniquement des pneus, des jantes et des accessoires agréés spécialement par Mercedes-Benz pour votre véhicule.

Ces pneus sont spécialement adaptés aux systèmes de sécurité active, tels que l'ABS, l'ESP® et le 4MATIC, et portent l'une des désignations suivantes:

- MO = Mercedes-Benz Original
- MOE = Mercedes-Benz Original Extended (pneus avec aptitude au roulage à plat, uniquement pour certaines jantes)
- MO1 = Mercedes-Benz Original (uniquement certains pneus AMG)

Si non, cela risque d'entraîner une dégradation du comportement du véhicule, par exemple du point de vue de la tenue de route, des bruits de roulement et de la consommation. En outre, d'autres dimensions de pneus peuvent entraîner sous charge un frottement des pneus contre la carrosserie ou les éléments de l'essieu. Les pneus ou le véhicule peuvent être endommagés.

Utilisez uniquement les pneus, les jantes et les accessoires qui ont été testés et recommandés par Mercedes-Benz.

! **REMARQUES** Sécurité de marche compromise en cas d'utilisation de pneus rechapés

Les pneus rechapés ne sont ni testés ni recommandés par Mercedes-Benz étant donné que les détériorations antérieures ne sont pas toujours détectées au rechapage.

La sécurité de marche ne peut donc pas être garantie.

▶ Ne montez aucun pneu d'occasion dont vous ne connaissez pas l'utilisation antérieure.

! **REMARQUE** Risque d'endommagement des jantes et des pneus en cas de franchissement d'obstacles

Les pneus des roues de grande taille sont de plus petite section. Plus la section des pneus est faible, plus le risque d'endommagement des jantes et des pneus en cas de franchissement d'obstacles est grand.

- ▶ Évitez les obstacles ou franchissez-les avec une prudence extrême.
- ▶ Réduisez votre vitesse pour franchir les bordures de trottoirs, les ralentisseurs, les plaques d'égout et les nids-de-poule.
- ▶ Évitez les bordures de trottoirs particulièrement hautes.

! **REMARQUE** Risque d'endommagement des jantes et des pneus lors du stationnement sur un trottoir ou dans un nid-de-poule

Lors du stationnement sur un trottoir ou dans un nid-de-poule, les jantes et les pneus risquent d'être endommagés.

- ▶ Garez-vous uniquement sur un sol aussi plat que possible.
- ▶ Évitez les trottoirs et les nids-de-poule lors du stationnement.

! **REMARQUE** Endommagement des composants électroniques dû à l'utilisation de démonte-pneus

Véhicules équipés du système de contrôle de la pression des pneus : la roue est munie de composants électroniques.

Si un démonte-pneu est placé à proximité de la valve, les composants électroniques risquent d'être endommagés.

- ▶ Ne placez aucun démonte-pneu à proximité de la valve.
- ▶ Faites toujours remplacer les pneus par un atelier qualifié.

! **REMARQUE** Endommagement des pneus été lorsque la température ambiante est basse

Si vous utilisez des pneus été lorsque la température ambiante est basse, cela risque d'entraîner la formation de fissures si bien que les pneus peuvent être irrémédiablement endommagés.

- ▶ Lorsque la température est inférieure à 45 °F (7 °C), utilisez des pneus  M+S.

L'utilisation d'accessoires non agréés par Mercedes-Benz pour votre véhicule ou une utilisation incorrecte peuvent compromettre la sécurité de fonctionnement de votre véhicule.

Avant tout achat et utilisation d'accessoires non agréés, renseignez-vous auprès d'un atelier qualifié sur les points suivants:

- Adéquation
- Dispositions légales
- Recommandations d'usine

⚠ ATTENTION Risque d'accident avec les pneus sport

Dans le cas des pneus sport, le risque de dérapage et d'aquaplanage augmente sur chaussée humide ou mouillée.

L'adhérence des pneus diminue nettement à mesure que la température extérieure et la température de service des pneus baissent.

- ▶ Activez l'ESP® et adaptez votre style de conduite.
- ▶ Lorsque la température extérieure est inférieure à 45 °F (7 °C), utilisez des pneus  M+S.
- ▶ Utilisez uniquement des pneus adaptés à l'utilisation envisagée.

Lors du choix, du montage et du remplacement des pneus, tenez compte des points suivants:

- L'utilisation d'un certain type de pneu peut être recommandée pour certaines régions et zones d'exploitation.
- Ne montez que des jantes et des pneus de même type, de même modèle (pneus été, pneus hiver, pneus MOExtended) et de même marque.
- Montez uniquement des jantes de même taille sur un essieu (côté gauche et côté droit).
Des exceptions ne sont permises qu'en cas de crevaison pour le trajet jusqu'à l'atelier qualifié.

- **Véhicules équipés du système de contrôle de la pression des pneus:** toutes les roues montées doivent être équipées de capteurs opérationnels pour le système de contrôle de la pression des pneus.
- Lorsque la température est inférieure à 45 °F (7 °C), montez des pneus hiver ou des pneus toutes saisons portant le sigle  M+S sur toutes les roues.
Lorsque les conditions de circulation sont hivernales, les pneus hiver sont en mesure d'offrir la meilleure adhérence qui soit.
- Dans le cas des pneus M+S, montez uniquement des pneus de même profil.
- Respectez la vitesse maximale autorisée pour les pneus M+S montés.
Si la vitesse maximale autorisée est inférieure à celle du véhicule, une étiquette de rappel correspondante doit être placée dans le champ de vision du conducteur.
- Lorsque votre véhicule est équipé de pneus neufs, roulez à vitesse modérée pendant les 60 premiers miles (100 premiers kilomètres).

- Remplacez les pneus au plus tard au bout de 6 ans, indépendamment de leur degré d'usure.
- **En cas de passage à des pneus ne convenant pas pour le roulage à plat :** départ usine, les véhicules équipés de pneus MOExtended ne disposent pas du kit anticrevaillon TIREFIT. Si vous montez des pneus qui ne conviennent pas pour le roulage à plat (des pneus hiver, par exemple), équipez le véhicule d'un kit anticrevaillon TIREFIT.

Pour de plus amples informations sur les jantes et les pneus, adressez-vous à un atelier qualifié.

Tenez également compte des thèmes associés suivants:

- Remarques relatives à la pression de pneu (→ page 473)
- Plaque d'information sur les pneus et le chargement (→ page 481)
- Dimensions des pneus, capacité de charge, indice de vitesse et code de charge (→ page 490)
- Tableau de pression des pneus (→ page 475)

- Remarques relatives à la roue de secours compacte (→ page 506)

Remarques relatives à la permutation des roues

⚠ ATTENTION Risque d'accident en cas de dimensions différentes des roues

La permutation des roues avant et arrière risque de compromettre fortement le comportement routier du véhicule.

Les freins à disques ou les éléments de la suspension de roue risquent d'être endommagés.

▶ Permutez uniquement les roues avant et arrière lorsque les jantes et les pneus sont de dimensions identiques.

Tenez compte des instructions et des consignes de sécurité relatives au «Changement de roue» (→ page 494).

Les roues avant et arrière s'usent de manière différente:

- Les roues avant s'usent plus fortement au niveau de l'épaulement de pneu.

- Les roues arrière s'usent plus fortement au milieu du pneu.

N'usez pas trop les pneus. Sinon, leur adhérence sur route mouillée diminue fortement (aquaplanage).

Si les roues du véhicule sont toutes de même taille, vous pouvez permuter les pneus aux intervalles spécifiés dans le carnet de garantie du fabricant de pneus qui se trouve dans les documents du véhicule. Si vous ne possédez pas de carnet de garantie, permuter les pneus tous les 3 000 à 6 000 miles (5 000 à 10 000 km), en fonction de leur degré d'usure. Ne changez pas le sens de rotation des pneus.

Remarques concernant le stockage des roues

Lors du stockage des roues, tenez compte des remarques suivantes:

- Stockez les roues démontées dans un endroit frais et sec, si possible à l'abri de la lumière.
- Protégez les pneus de l'huile, de la graisse et du carburant.

Vue d'ensemble de l'outillage de changement de roue

! REMARQUE Véhicules Mercedes-AMG

Tenez compte des remarques figurant dans la notice d'utilisation complémentaire. Sinon, vous risquez de ne pas être averti des dangers qui pourraient se présenter.

A l'exception de quelques véhicules destinés à certains pays, les véhicules ne sont pas équipés d'un outillage de changement de roue. Renseignez-vous auprès d'un atelier qualifié pour savoir quels sont les outils nécessaires et agréés pour effectuer un changement de roue sur votre véhicule.

Pour le changement de roue, vous avez besoin de l'outillage suivant, par exemple :

- Cric
- Cale
- Clé démonte-roue
- Goujon de centrage

L'outillage de changement de roue se trouve dans la trousse à outils ① située dans le coffre.

- ① Lorsque vous rangez la trousse à outils, assurez-vous qu'elle est correctement fixée.

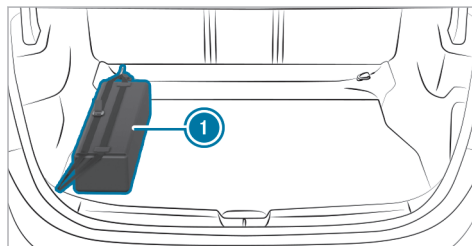

La trousse à outils comprend les éléments suivants :

- Cric
- Gants
- Clé démonte-roue
- Goujon de centrage
- Cale pliante
- Cliquet pour le cric

Préparation du véhicule pour un changement de roue

Conditions requises

- Le véhicule ne se trouve pas sur un terrain en pente.
- Le véhicule est à l'arrêt sur un sol stable, plat et non glissant.
- L'outillage de changement de roue nécessaire est disponible.

- ① Si votre véhicule n'est pas équipé de l'outillage de changement de roue, renseignez-vous auprès d'un atelier qualifié pour savoir quel outillage est adapté.

- ▶ Serrez manuellement le frein de stationnement électrique.
- ▶ Placez les roues avant en ligne droite.
- ▶ Mettez la boîte de vitesses sur **P**.
- ▶ Arrêtez le véhicule.
- ▶ Assurez-vous que vous ne pouvez pas démarrer le véhicule.

- ▶ Placez une cale ou un autre objet approprié devant et derrière la roue diagonalement opposée à la roue à remplacer.
- ▶ Si nécessaire, retirez les enjoliveurs de roue/les cache-moyeux (→ page 500).
- ▶ Levez le véhicule (→ page 501).

Dépose et pose des enjoliveurs de roue ou des cache-moyeux

Conditions requises

- Le véhicule est prêt pour le changement de roue (→ page 499).

Enjoliveurs de roue

Dans le cas des véhicules équipés de jantes aluminium, l'enjoliveur masque les vis de roue. Avant de dévisser les vis de roue, enlevez l'enjoliveur de roue.

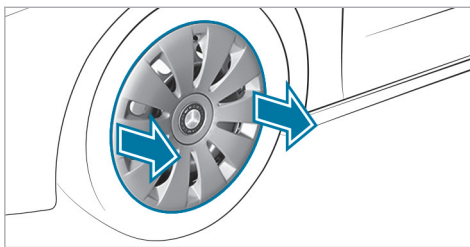

- ▶ **Dépose :** saisissez l'enjoliveur de roue par 2 des ouvertures et retirez-le avec précaution.
- ▶ **Pose :** mettez l'enjoliveur de roue en place et appuyez fermement dessus jusqu'à ce qu'il s'enclenche.

Cache-moyeux en plastique

Dépose :

- ▶ Tournez le cache central du cache-moyeux vers la gauche, puis enlevez le cache-moyeux.

Pose :

- ▶ Assurez-vous que le cache central du cache-moyeux est tourné vers la gauche.

- ▶ Mettez le cache-moyeux en place et tournez le cache central vers la droite jusqu'à ce qu'il s'enclenche de manière audible.

Cache-moyeux en aluminium

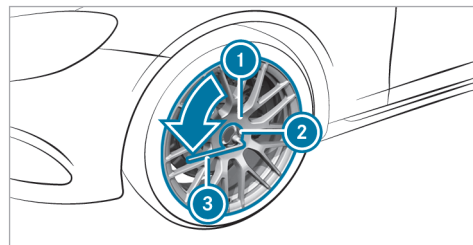

Dépose :

- ▶ Prenez l'embout enfichable ② dans l'outillage de changement de roue et posez-le sur le cache-moyeux ①.
- ▶ Posez la clé démonte-roue ③ sur l'embout enfichable ②.
- ▶ A l'aide de la clé démonte-roue ③, tournez le cache-moyeux ① vers la gauche et enlevez-le.

Pose :

▶ Effectuez les étapes précédentes dans l'ordre inverse.

❶ **Couple de serrage prescrit :** 18 lb-ft (25 Nm).

Levage du véhicule lors d'un changement de roue**Conditions requises**

- Personne ne se trouve dans le véhicule.
- Le véhicule doit être prêt pour le changement de roue (→ page 499).
- Les enjoliveurs de roue ou les cache-moyeux sont retirés (→ page 500).

Remarques importantes relatives à l'utilisation du cric :

- Pour soulever le véhicule, utilisez uniquement les crics agréés pour Mercedes-Benz pour votre véhicule.
- Le cric n'est prévu que pour soulever le véhicule pendant une durée limitée et n'est pas conçu pour effectuer des travaux de maintenance sous le véhicule.

- Le cric doit reposer sur une surface plane, ferme et non glissante. Si nécessaire, utilisez un support large, plat et antidérapant qui puisse supporter la charge.
- Le pied du cric doit se trouver directement en dessous du point d'appui.

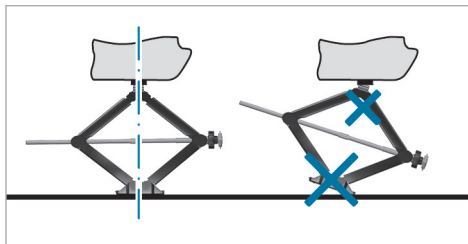

Règles de conduite lorsque le véhicule est soulevé :

- Ne mettez pas vos mains ou vos pieds sous le véhicule.
- Ne vous glissez pas sous le véhicule.
- Ne démarrez pas le véhicule et ne desserrez pas le frein de stationnement électrique.

- N'ouvrez ou ne fermez aucune porte ni le couvercle de coffre.

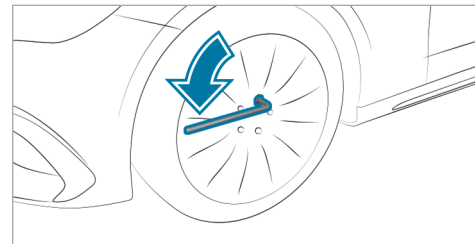

▶ A l'aide de la clé démonte-roue, dévissez les vis de la roue à changer de 1 tour environ. Ne dévissez pas complètement les vis.

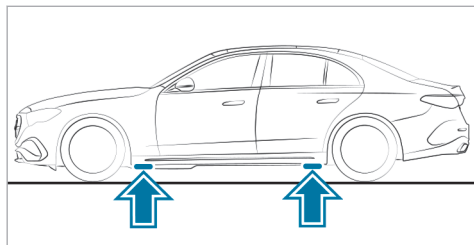

Emplacement des points d'appui du cric

! **REMARQUE** Véhicules Mercedes-AMG

- ▶ Tenez compte des remarques figurant dans la notice d'utilisation complémentaire. Sinon, vous risquez de ne pas être averti des dangers qui pourraient se présenter.

A **ATTENTION** Risque de blessure en cas de placement incorrect du cric

Si vous ne placez pas le cric correctement sous le point d'appui prévu à cet effet sur le

véhicule, le cric risque de glisser lorsque le véhicule est soulevé.

- ▶ Placez le cric uniquement sous le point d'appui prévu à cet effet sur le véhicule. Le pied du cric doit se trouver directement en dessous du point d'appui sur le véhicule.

! **REMARQUE** Dommages sur le véhicule dus au cric

Si vous ne placez pas le cric sous les points d'appui prévus à cet effet, vous risquez d'endommager le véhicule.

- ▶ Placez le cric uniquement sous les points d'appui prévus à cet effet.

- ▶ Prenez le cliquet dans l'outillage de changement de roue et emboîtez-le dans l'écrou hexagonal du cric de manière à ce que l'inscription «AUF» soit visible.

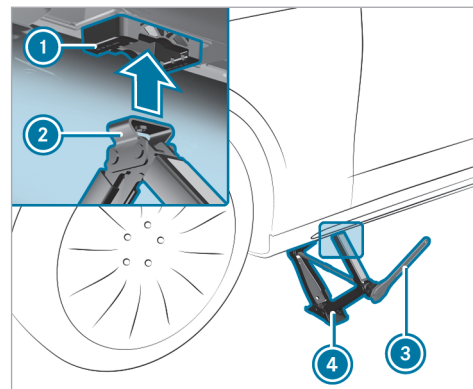

- ▶ Placez l'appui ② du cric ④ sous le point d'appui du cric ①.
- ▶ Tournez le cliquet ③ vers la droite jusqu'à ce que l'appui ② soit parfaitement en place sous le point d'appui du cric ① et que la surface d'appui du cric repose entièrement sur le sol.

- ▶ Tournez le cliquet ③ jusqu'à ce que le pneu soit à 1,2 in (3 cm) au maximum au-dessus du sol.
- ▶ Dévissez la roue et enlevez-la (→ page 503).

Dépose de la roue

Conditions requises

- Le véhicule est relevé (→ page 501).

! REMARQUE Véhicules Mercedes-AMG

- ▶ Tenez compte des remarques figurant dans la notice d'utilisation complémentaire. Sinon, vous risquez de ne pas être averti des dangers qui pourraient se présenter.

Lors du changement de roue, évitez d'exercer une force quelconque sur les disques de frein car cela risque de compromettre le confort au freinage.

! REMARQUE Endommagement des éléments en plastique des roues lors du changement de roue

Dans le cas de roues comportant des éléments en plastique, vous risquez d'endommager ces derniers lors du retrait et de la fixation de la roue.

- ▶ Ne soulevez pas les roues par les éléments en plastique lorsque vous les retirez et les fixez.

! REMARQUE Dommages au niveau des filetages dus à des vis de roue encrassées

- ▶ Ne posez pas les vis de roue dans le sable ou dans la saleté.

- ▶ Enlevez la vis de roue qui se trouve en haut.

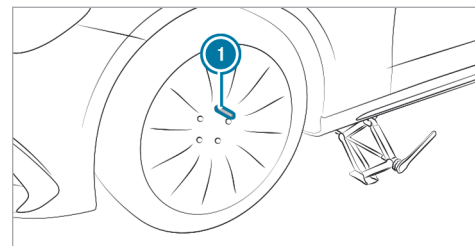

- ▶ Vissez le goujon de centrage ① dans le filet à la place de la vis de roue.
- ▶ Dévissez complètement les autres vis de roue.
- ▶ Enlevez la roue.

Montage d'une nouvelle roue

Conditions requises

- La roue à changer est déposée et le goujon de centrage est vissé (→ page 503).

! REMARQUE Véhicules Mercedes-AMG

- ▶ Tenez compte des remarques figurant dans la notice d'utilisation complémen-

taire. Sinon, vous risquez de ne pas être averti des dangers qui pourraient se présenter.

⚠ ATTENTION Risque d'accident en cas de perte d'une roue

Si les vis de roue sont huilées ou graissées, ou si le filet des vis ou des moyeux de roue est endommagé, les vis de roue peuvent se desserrer.

- ▶ Ne huilez ni ne graissez jamais les vis de roue.
- ▶ Prenez immédiatement contact avec un atelier qualifié si un filet est endommagé.
- ▶ Faites remplacer les vis de roue ou les taraudages des moyeux de roue endommagés.
- ▶ Ne continuez pas de rouler.

- ▶ Tenez compte des remarques relatives au choix des pneus (→ page 494).

Dans le cas des pneus avec sens de rotation prescrit, le sens de rotation est repéré par une flèche sur le flanc du pneu. Tenez compte du sens de rotation prescrit lors du montage.

! REMARQUE Endommagement des éléments en plastique des roues lors du changement de roue

Dans le cas de roues comportant des éléments en plastique, vous risquez d'endommager ces derniers lors du retrait et de la fixation de la roue.

- ▶ Ne soulevez pas les roues par les éléments en plastique lorsque vous les retirez et les fixez.

- ▶ Glissez la nouvelle roue sur le goujon de centrage et appliquez-la contre le moyeu.

⚠ ATTENTION Risque de blessure lors du serrage des vis et des écrous de roue

Si vous serrez les vis ou écrous de roue alors que le véhicule est soulevé, le cric risque de glisser.

- ▶ Serrez uniquement les vis ou écrous de roue lorsque le véhicule est abaissé.

- ▶ Tenez compte des instructions et des consignes de sécurité relatives au «Changement de roue» (→ page 494).
- ▶ Pour des raisons de sécurité, utilisez exclusivement les vis de roue agréées pour les véhicules Mercedes-Benz et pour le type de roue monté.

! REMARQUE Endommagement de la peinture des jantes lors du vissage de la 1re vis de roue

Si la roue a trop de jeu lors du vissage de la 1re vis de roue, vous risquez d'endommager la peinture de la jante.

- ▶ Appuyez suffisamment la roue contre le moyeu lors du vissage de la 1re vis de roue.

- ▶ Posez les vis de roue et serrez-les légèrement et uniformément dans l'ordre indiqué, c'est-à-dire en diagonale.

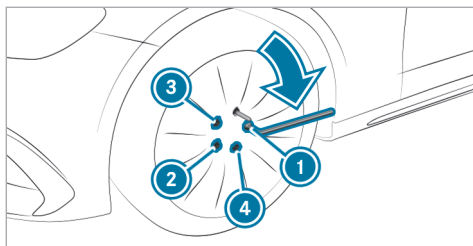

- ▶ Dévissez le goujon de centrage.
- ▶ Posez la dernière vis de roue et serrez-la légèrement.
- ▶ Abaissez le véhicule et serrez les vis de roue au couple de serrage prescrit (→ page 505).

Abaissement du véhicule après un changement de roue

Conditions requises

- La nouvelle roue est montée (→ page 503).

! REMARQUE Risque de coincement du cric en raison du système AIRMATIC

Lorsque le système AIRMATIC a fait sortir de l'air pour relever le véhicule, le cric risque d'être coincé lors de l'abaissement du véhicule.

- ▶ Démarrez le moteur. Le niveau du véhicule est ainsi adapté.
- ▶ Retirez le cric qui se trouve sous le véhicule.

- ▶ **Abaissement du véhicule :** emboîtez le cliquet dans le six-pans du cric de manière à ce que l'inscription «AB» soit visible et tournez-le vers la gauche.

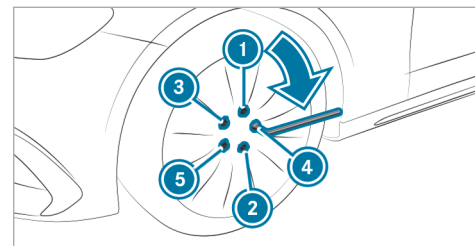

- ▶ Serrez les vis de roue uniformément dans l'ordre indiqué ① à ⑤, c'est-à-dire en diagonale, avec un couple maximal de 59 lb-ft (80 Nm) dans un premier temps.
- ▶ Serrez ensuite les vis de roue uniformément dans l'ordre indiqué ① à ⑤, c'est-à-dire en diagonale, au couple de serrage prescrit de 111 lb-ft (150 Nm).

! ATTENTION Risque d'accident dû à un couple de serrage incorrect

Si vous ne serrez pas les vis ou les écrous de roue au couple prescrit, les roues risquent de se détacher.

- ▶ Assurez-vous que les vis de roue ou les écrous de roue sont serrés au couple de serrage prescrit.
- ▶ Si nécessaire, prenez contact avec un atelier qualifié et ne déplacez pas le véhicule.

▶ Contrôlez la pression de pneu de la roue nouvellement montée et corrigez-la si nécessaire.

❗ Si la nouvelle roue est une roue de secours compacte, ce qui suit ne s'applique pas:

- ▶ **Véhicules équipés de l'avertisseur de perte de pression des pneus:** redémarrez l'avertisseur de perte de pression des pneus (→ page 480).
- ▶ **Véhicules équipés du système de contrôle de la pression des pneus:** redémarrez le système de contrôle de la pression des pneus (→ page 479).

Roue de secours compacte

Remarques relatives à la roue de secours compacte

⚠ ATTENTION Risque d'accident en cas de dimensions incorrectes des jantes et des pneus

La roue de secours compacte ou la roue de secours normale et la roue à changer peuvent avoir des dimensions de jantes et de pneus ainsi qu'un type de pneus différents. La roue de secours compacte ou la roue de secours normale peut compromettre fortement le comportement routier.

Pour éviter de prendre des risques, tenez compte des remarques suivantes:

- ▶ Conduisez avec prudence.
- ▶ Ne montez jamais plus d'une roue de secours compacte ou normale qui diffère de la roue à changer.

▶ N'utilisez que brièvement la roue de secours compacte ou la roue de secours normale.

▶ Ne désactivez pas l'ESP®.

▶ Faites remplacer les roues de secours compactes ou les roues de secours normales présentant des dimensions différentes par l'atelier qualifié le plus proche. Tenez impérativement compte des dimensions de jantes et de pneus appropriées ainsi que du type de pneus.

Tenez compte des remarques suivantes relatives à la pose de la roue de secours compacte:

- La vitesse maximale autorisée pour rouler avec la roue de secours compacte est de 50 mph (80 km/h).
- Ne montez pas de chaînes à neige sur la roue de secours compacte.
- Remplacez la roue de secours compacte au plus tard au bout de 6 ans, indépendamment de son degré d'usure.

- Utilisez les vis de la roue de secours compacte fournies.
 - Contrôlez la pression de pneu de la roue de secours compacte. Corrigez-la si nécessaire.
- ❗ La pression de pneu prescrite est indiquée sur l'autocollant apposé sur la roue de secours compacte.

❗ **Véhicules équipés de l'avertisseur de perte de pression des pneus :** si vous avez monté la roue de secours compacte, il se peut que l'avertisseur de perte de pression des pneus ne fonctionne pas de façon fiable. Redémarrez-le après avoir remplacé la roue de secours compacte par une roue normale.

Véhicules équipés du système de contrôle de la pression des pneus : si vous avez monté la roue de secours compacte, il se peut que le système de contrôle de la pression des pneus ne fonctionne pas de façon fiable. Il se peut que le système affiche pendant encore quelques minutes la pression de pneu de la roue démontée. Redémarrez-le après avoir remplacé la roue de secours compacte par une roue normale.

Tenez compte des thèmes associés suivants:

- Remarques relatives à la pression de pneu (→ page 473)
- Plaque d'information sur les pneus et le chargement (→ page 481)
- Tableau de pression des pneus (→ page 475)
- Remarques relatives au montage de pneus (→ page 494)
- Pose d'une roue de secours compacte (→ page 499)

Remarques sur les caractéristiques techniques

! REMARQUE Véhicules Mercedes-AMG

▶ Tenez compte des remarques figurant dans la notice d'utilisation complémentaire. Sinon, vous risquez de ne pas être averti des dangers qui pourraient se présenter.

Les données mentionnées sont valables uniquement pour les véhicules avec équipement de série. Pour de plus amples informations, adressez-vous à un point de service Mercedes-Benz.

Électronique du véhicule

Émetteurs-récepteurs radio

■ Remarques relatives au montage d'émetteurs-récepteurs radio

⚠ ATTENTION Risque d'accident dû à des travaux effectués de manière non conforme sur les émetteurs-récepteurs radio

Lorsque des émetteurs-récepteurs radio sont manipulés ou ne sont pas post-équipés dans les règles de l'art, leur rayonnement électromagnétique peut perturber l'électronique du véhicule et compromettre la sécurité de fonctionnement du véhicule.

▶ Confiez toujours les travaux sur les appareils électriques ou électroniques à un atelier qualifié.

⚠ ATTENTION Risque d'accident en cas d'utilisation non conforme des émetteurs-récepteurs radio

Si vous utilisez des émetteurs-récepteurs radio de façon non conforme dans le véhicule, leur rayonnement électromagnétique peut perturber l'électronique du véhicule. Cela vaut en particulier dans les cas suivants:

- Lorsque l'émetteur-récepteur radio n'est pas raccordé à une antenne extérieure.
- Lorsque l'antenne extérieure n'est pas montée correctement ou qu'elle n'est pas un modèle générant peu de réflexion.

La sécurité de fonctionnement du véhicule peut alors être compromise.

- ▶ Confiez le montage de l'antenne extérieure générant peu de réflexion à un atelier qualifié.
- ▶ Lorsque vous utilisez des émetteurs-récepteurs radio dans le véhicule, reliez-les toujours à l'antenne extérieure générant peu de réflexion.

! **REMARQUE** Annulation de l'autorisation de mise en circulation due au non-respect des conditions d'installation et d'utilisation

Le non-respect des conditions d'installation et d'utilisation des émetteurs-récepteurs radio peut entraîner l'annulation de l'autorisation de leur mise en circulation.

- ▶ N'utilisez que des bandes de fréquences agréées.
- ▶ Tenez compte des puissances de sortie maximales autorisées dans ces bandes de fréquences.
- ▶ N'utilisez que les emplacements de montage des antennes autorisés.

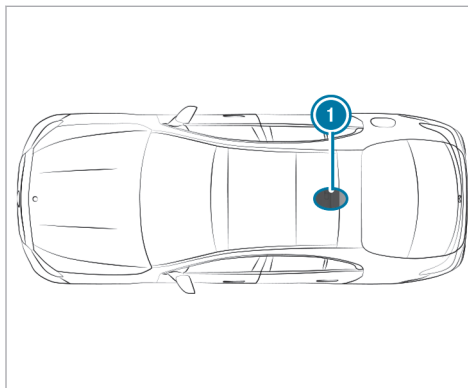

Véhicules sans toit ouvrant panoramique

① Zone arrière du toit

Sur les véhicules équipés d'un toit ouvrant panoramique, le montage d'une antenne n'est pas autorisé.

Pour le montage ultérieur d'émetteurs-récepteurs radio, vous devez respecter la spécification technique ISO/TS 21 609 (véhicules routiers - Guide

sur la compatibilité électromagnétique (CEM) pour l'installation en seconde monte d'équipements de radiotéléphonie). Respectez les dispositions légales en vigueur pour les pièces rapportées.

Si votre véhicule est équipé d'un prééquipement pour la radio, utilisez les raccords d'alimentation électrique et les raccords d'antenne prévus dans le prééquipement. Lors du montage, tenez compte des notices d'utilisation complémentaires du fabricant.

■ Puissance d'émission des émetteurs-récepteurs radio

Les puissances d'émission maximales (PEAK) au niveau de la base d'antenne ne doivent pas être supérieures aux valeurs indiquées dans le tableau suivant :

Bande de fréquences et puissance d'émission maximale

Bande de fréquences	Puissance d'émission maximale
Bande des 2- m-144 - 174 MHz	50 W
Terrestrial Trunked Radio (TETRA) 380 - 460 MHz	10 W
Téléphonie mobile 2G	2 W
Téléphonie mobile 3G/4G/5G	0,5 W

Les éléments suivants peuvent être utilisés sans restriction dans le véhicule:

- Émetteurs-récepteurs radio ayant une puissance d'émission maximale de 100 mW
- Émetteurs-récepteurs radio émettant sur la bande de fréquences 380 - 410 MHz et ayant

une puissance d'émission maximale de 2 W (TETRA)

- Téléphones portables (2G/3G/4G/5G)

Pour les bandes de fréquences suivantes, il n'existe aucune restriction pour les emplacements de montage des antennes à l'extérieur du véhicule:

- Terrestrial Trunked Radio (TETRA)
- 2G/3G/4G/5G

Informations radio réglementaires

Marquages radio réglementaires et remarques spécifiques

Vous trouverez les informations du fabricant relatives aux composants du véhicule commandés par radio sous le mot clé «Informations radio réglementaires» dans la notice d'utilisation numérique qui se trouve dans le véhicule, sur Internet et dans l'appli.

Vous trouverez de plus amples informations et les mises à jour à l'adresse Internet suivante:

<https://regulatoryradioinformation.corpinter.net/fr>



Informations sur le débit d'absorption spécifique (DAS)

Vous trouverez les informations relatives au débit d'absorption spécifique (DAS) sous le mot clé «Informations radio réglementaires» dans la notice d'utilisation numérique qui se trouve dans le véhicule, sur Internet et dans l'appli.

Vous trouverez de plus amples informations et les mises à jour à l'adresse Internet suivante:

<https://regulatoryradioinformation.corpinter.net/fr>



Vue d'ensemble de la plaque signalétique du véhicule, du FIN et du numéro de moteur

Plaque signalétique du véhicule

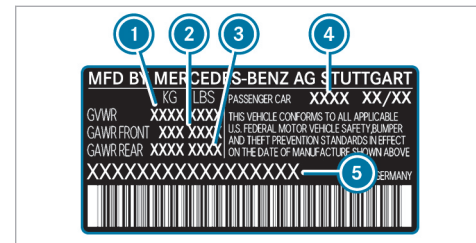
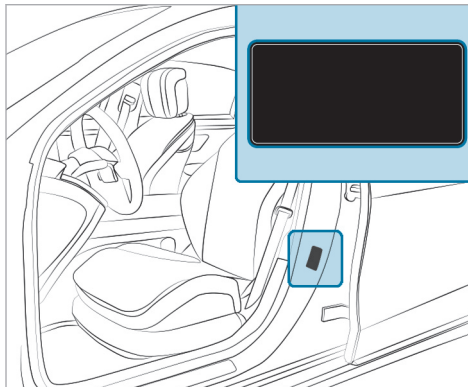

Plaque signalétique du véhicule (uniquement pour les États-Unis)

- ① MTAC
- ② Charge autorisée sur l'essieu avant
- ③ Charge autorisée sur l'essieu arrière
- ④ Code peinture
- ⑤ FIN (numéro d'identification du véhicule)

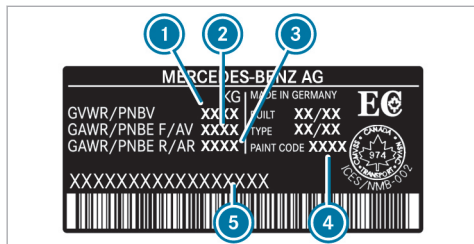

Plaque signalétique du véhicule (uniquement pour le Canada)

- ① MTAC
- ② Charge autorisée sur l'essieu avant
- ③ Charge autorisée sur l'essieu arrière
- ④ Code peinture
- ⑤ FIN (numéro d'identification du véhicule)

La MTAC prend en compte le poids du véhicule, ainsi que toutes les personnes à bord, le carburant et le chargement. La charge maximale sur essieu autorisée correspond au poids maximal pouvant être supporté par un essieu (essieu-avant ou arrière).

Ne dépassez pas la MTAC ni la charge maximale autorisée sur les essieux- avant et arrière.

FIN sous le siège avant droit

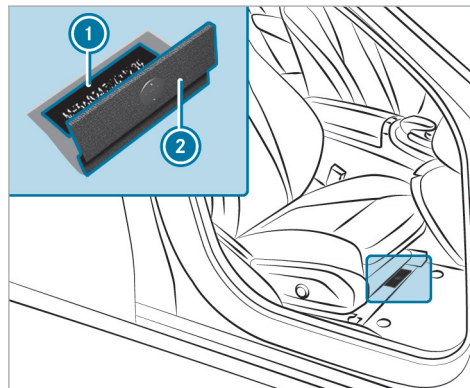

- ① FIN estampé (numéro d'identification du véhicule)
- ② Revêtement de plancher

Autres plaques

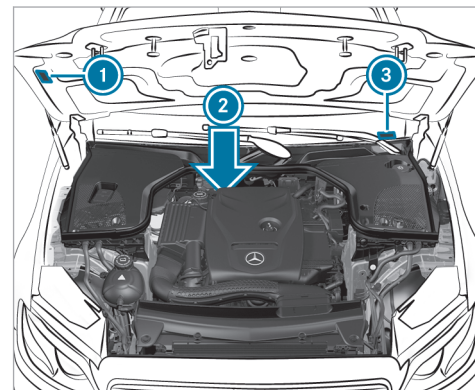

- ① Plaque comportant des informations sur le contrôle des gaz d'échappement, y compris l'homologation d'après les normes relatives aux émissions aussi bien au niveau fédéral des Etats-Unis que pour la Californie
- ② Numéro de moteur estampé sur le carter de moteur

- ③ FIN (numéro d'identification du véhicule) sur une étiquette apposée sur le bas du pare-brise

Ingrédients et lubrifiants

Remarques relatives aux ingrédients et lubrifiants

! REMARQUE Véhicules Mercedes-AMG

- ▶ Tenez compte des remarques figurant dans la notice d'utilisation complémentaire. Sinon, vous risquez de ne pas être averti des dangers qui pourraient se présenter.

⚠ ATTENTION Risque de blessure dû à des ingrédients ou lubrifiants toxiques

Les ingrédients et les lubrifiants peuvent être toxiques.

- ▶ Lorsque vous utilisez, stockez et éliminez des ingrédients ou des lubrifiants, tenez compte des inscriptions qui figurent sur les emballages d'origine respectifs.

- ▶ Conservez toujours les ingrédients et les lubrifiants dans leur emballage d'origine fermé.
- ▶ Conservez toujours les ingrédients et les lubrifiants hors de portée des enfants.

 **PROTECTION DE L'ENVIRONNEMENT** Pollution de l'environnement due à une élimination des ingrédients et lubrifiants non conforme aux règles de protection de l'environnement

Une élimination non conforme des ingrédients et lubrifiants peut causer des dommages importants à l'environnement.

- ▶ Éliminez les ingrédients et lubrifiants dans le respect des règles de protection de l'environnement.

Les ingrédients et lubrifiants sont

- les carburants
- les lubrifiants
- le liquide de refroidissement

- le liquide de frein
- le liquide de lave-glace
- le réfrigérant du système de climatisation

Utilisez uniquement des produits agréés par Mercedes-Benz. Les dommages survenant sur le véhicule suite à l'utilisation de produits non agréés ne sont pas couverts par la garantie contractuelle Mercedes-Benz et ne donnent pas lieu à un geste commercial.

Les ingrédients et lubrifiants agréés par Mercedes-Benz sont reconnaissables à l'inscription sur le bidon:

- MB-Freigabe (par exemple MB-Freigabe 229.51)
- MB-Approval (par exemple MB-Approval 229.51)

Vous obtiendrez de plus amples informations sur les ingrédients et lubrifiants agréés

- dans les prescriptions Mercedes-Benz relatives aux ingrédients et lubrifiants, en indiquant la spécification

514 Caractéristiques techniques

- sur le site <https://operatingfluids.mercedes-benz.com>
- dans un atelier qualifié

⚠ ATTENTION Risque d'incendie et d'explosion dû au carburant

Les carburants sont facilement inflammables.

- ▶ Evitez impérativement d'approcher un feu ou une flamme nue, de fumer ou de provoquer des étincelles.
- ▶ Avant de ravitailler le véhicule et pendant que vous le ravitaillez, arrêtez le moteur électrique du véhicule et, le cas échéant, arrêtez le chauffage autonome.

⚠ ATTENTION Risque de blessure en cas de contact avec des carburants

Les carburants sont toxiques et nocifs.

- ▶ Evitez impérativement que du carburant n'entre en contact avec la peau, les yeux ou les vêtements ou qu'il ne soit ingéré.
- ▶ N'inhalez pas les vapeurs de carburant.

- ▶ Conservez les carburants hors de portée des enfants.
- ▶ Maintenez les portes et les vitres fermées pendant le ravitaillement.

En cas de contact avec du carburant, tenez compte des remarques suivantes:

- ▶ En cas de contact avec la peau, rincez immédiatement les parties touchées par le carburant avec de l'eau et du savon.
- ▶ Si du carburant est entré en contact avec les yeux, rincez-les immédiatement et soigneusement à l'eau claire. Consultez immédiatement un médecin.
- ▶ En cas d'ingestion de carburant, consultez immédiatement un médecin. Ne provoquez pas de vomissements.
- ▶ Changez immédiatement de vêtements s'ils ont été souillés par du carburant.

Les véhicules polycarburants peuvent être ravitaillés avec les types de carburant suivants:

- Sans plomb 95

- Carburant E85
- Mélange de carburant E85 et de sans plomb 95

Les véhicules polycarburants se reconnaissent à l'autocollant **Ethanol up to E85** qui se trouve à l'intérieur de la trappe du réservoir.

Les carburants que vous pouvez utiliser pour ravitailler votre véhicule peuvent diverger de ceux indiqués dans la notice d'utilisation en fonction des pays. Vous trouverez la liste des carburants adaptés à votre véhicule sur la plaque d'information située sur la face intérieure de la trappe du réservoir.

Carburant

■ Remarques relatives à la qualité du carburant dans le cas des véhicules équipés d'un moteur à essence

Tenez compte des remarques relatives aux ingrédients et lubrifiants (→ page 513).

! **REMARQUE** Dommages dus à l'utilisation d'un carburant inadapté

De petites quantités d'un carburant inadapté suffisent pour endommager le système d'alimentation en carburant, le moteur et le système de dépollution des gaz d'échappement.

- ▶ Utilisez exclusivement une essence à faible teneur en soufre.

Ce carburant peut contenir jusqu'à 10 % en volume- d'éthanol. Votre véhicule est compatible avec le carburant E10-.

Ne ravitaillez en aucun cas le véhicule avec les carburants suivants:

- Gazole
- Essence avec plus de 10 % en volume- d'éthanol, par ex. E15, E85, E100
- Essence avec plus de 3 % en volume- de méthanol, parex. M15, M30, M85, M100
- Essence contenant des additifs métallifères

Si vous avez ravitaillé le véhicule par erreur avec un carburant inadapté:

- ▶ Ne démarrez pas le moteur du véhicule.
- ▶ Prenez contact avec un atelier qualifié.

Si le carburant disponible n'est pas suffisamment désulfuré, une odeur peut se dégager.

Utilisez exclusivement des carburants dont l'indice d'octane correspond au minimum à celui indiqué sur la plaque d'information située dans la trappe de réservoir (→ page 227).

Si vous souhaitez atteindre la puissance maximale du moteur: utilisez uniquement du sans plomb 95 dont l'indice d'octane est de 91 AKI/95 RON au minimum.

Si le carburant recommandé n'est pas disponible, vous pouvez utiliser à titre temporaire de l'essence ordinaire sans plomb avec un indice d'octane de 87 AKI/91 RON au minimum. La puissance du moteur peut alors diminuer et la consommation de carburant augmenter.

i Véhicules équipés d'un moteur à essence M 256M : l'utilisation d'une essence dont l'in-

dice d'octane est de 91 AKI/95 RON peut causer de légères limitations de puissance sans que cela ait d'autres conséquences.

Ne ravitaillez en aucun cas le véhicule avec une essence dont l'indice RON est inférieur.

! **REMARQUE** Usure prématurée du moteur due à l'utilisation d'essence ordinaire sans plomb

Réduction de la longévité et des performances du moteur.

Si du sans plomb 95 n'est pas disponible et que vous devez utiliser de l'essence ordinaire sans plomb:

- ▶ Ne remplissez le réservoir de carburant qu'à moitié avec de l'essence ordinaire sans plomb et complétez dès que possible avec du sans plomb 95.
- ▶ Ne roulez pas à la vitesse maximale limitée par construction.
- ▶ Evitez les accélérations brutales et les régimes moteur supérieurs à 3 000 tr/min.

Vous obtiendrez de plus amples informations sur le carburant

- dans une station-service
- dans un atelier qualifié
- **uniquement pour les Etats-Unis**: sur <https://www.mbusa.com>

■ Remarques relatives à l'utilisation d'additifs dans l'essence (véhicules équipés d'un moteur à essence)

Tenez compte des remarques relatives aux ingrédients et lubrifiants (→ page 513).

! **REMARQUE** Dommages dus à l'utilisation d'additifs inappropriés

De petites quantités du mauvais additif suffisent pour provoquer des dysfonctionnements.

- ▶ Ne mélangez au carburant que des additifs de nettoyage recommandés par Mercedes-Benz.

Mercedes-Benz vous recommande d'utiliser des carburants additivés de qualité.

Il peut arriver, dans certains pays, que le carburant disponible ne soit pas suffisamment additivé. Cela peut entraîner la formation de dépôts dans le système d'injection de carburant. Dans ce cas, et après avoir reçu l'accord d'un atelier qualifié (un point de service Mercedes-Benz, par exemple), mélangez au carburant l'additif de nettoyage recommandé par Mercedes-Benz. Suivez les instructions et respectez les proportions du mélange qui figurent sur le récipient.

■ Capacité du réservoir et réserve de carburant

Capacité totale du réservoir de carburant

Modèle	
Tous les modèles	17,4 gal (66,0 l)

Réserve du réservoir de carburant

Modèle	
Tous les modèles	1,8 gal (7,0 l)

Véhicules hybrides rechargeables :

Huile moteur

■ Remarques relatives à l'huile moteur

Tenez compte des remarques relatives aux ingrédients et lubrifiants (→ page 513).



! **REMARQUE** Dommages au niveau du moteur dus à l'utilisation d'un mauvais filtre à huile, d'une huile inadaptée ou d'additifs

- ▶ N'utilisez aucune huile moteur et aucun filtre à huile de spécifications autres que celles qui sont expressément requises

pour les intervalles de maintenance prescrits.

- ▶ Ne modifiez ni l'huile moteur ni le filtre à huile dans le but d'obtenir des intervalles de vidange ou de remplacement plus grands que les intervalles prescrits.
- ▶ N'utilisez pas d'additifs.
- ▶ Faites remplacer l'huile moteur aux intervalles prévus.

Mercedes-Benz vous recommande de confier la vidange d'huile à un atelier qualifié.

Utilisez uniquement des huiles moteur agréées par Mercedes-Benz pour votre véhicule.

Qualité et quantité d'huile moteur

Spécifications de l'huile moteur

Modèle	MB-Freigabe ou MB-Approval
Tous les modèles	229.71 229.72*

* Recommandé pour une consommation de carburant aussi réduite que possible (indice de viscosité SAE le plus bas; tenez compte des restrictions éventuelles des indices de viscosité SAE agréés)

E 350 4MATIC : utilisez uniquement les huiles moteur dont l'indice de viscosité est SAE 0W-20.

- ⓘ Si les huiles moteur indiquées dans le tableau ne sont pas disponibles, vous pouvez à titre exceptionnel rajouter 1,1 US qt (1,0 l) au maximum de l'une des huiles moteur suivantes.
MB-Freigabe ou MB-Approval 229.51, 229.52, 229.61 ou ACEA C5

Quantité d'huile moteur

Modèle	Capacité
E 350 4MATIC	6,3 US qt (6,0 l)
E 450 4MATIC	10,5 US qt (9,9 l)

La capacité indiquée est valable pour une vidange d'huile avec remplacement du filtre à huile.

Remarques relatives au liquide de frein

Tenez compte des remarques relatives aux ingrédients et lubrifiants (→ page 513).

⚠ ATTENTION Risque d'accident dû à la formation de bulles de vapeur dans le système de freinage

Le liquide de frein absorbe l'humidité de l'air. En conséquence, le point d'ébullition du liquide de frein baisse. Si le point d'ébullition est trop bas, des bulles de vapeur peuvent se former dans le système de freinage en cas de forte sollicitation des freins.

L'effet de freinage s'en trouve réduit.

- ▶ Faites remplacer le liquide de frein aux intervalles prévus.

Faites remplacer régulièrement le liquide de frein par un atelier qualifié.

Utilisez uniquement un liquide de frein agréé par Mercedes-Benz conforme à l'homologation MB-Freigabe ou à l'homologation MB-Approval 331.0.

Liquide de refroidissement

Remarques relatives au liquide de refroidissement

Tenez compte des remarques relatives aux ingrédients et lubrifiants (→ page 513).

⚠ ATTENTION - Risque d'incendie et de blessure lié au produit antigel

Si du produit antigel entre en contact avec les composants chauds du compartiment moteur, il risque de s'enflammer.

- ▶ Laissez refroidir le moteur avant d'ajouter du produit antigel.
- ▶ Assurez-vous que le produit antigel ne coule pas à côté de l'orifice de remplissage.
- ▶ Nettoyez soigneusement les composants souillés par du produit antigel avant de démarrer le véhicule.

! **REMARQUE** Dommages dus à l'utilisation d'un liquide de refroidissement inadapté

▶ Utilisez uniquement un liquide de refroidissement préparé à l'avance qui offre la protection antigel souhaitée.

Vous obtiendrez des informations sur le liquide de refroidissement

- dans la fiche 320.1 des prescriptions Mercedes-Benz relatives aux ingrédients et lubrifiants
 - sur le site <https://operatingfluids.mercedes-benz.com>
- dans un atelier qualifié

! **REMARQUE** Surchauffe en cas de températures extérieures élevées

Si vous utilisez un liquide de refroidissement inapproprié, le système de refroidissement n'est pas suffisamment protégé contre une surchauffe ou la corrosion lorsque la température extérieure est élevée.

▶ Utilisez uniquement un liquide de refroidissement homologué pour Mercedes-Benz.

▶ Tenez compte des remarques figurant dans la fiche 320.1 des prescriptions Mercedes-Benz relatives aux ingrédients et lubrifiants.

Faites remplacer régulièrement le liquide de refroidissement par un atelier qualifié.

Proportion de concentré pour produit antigel dans le système de refroidissement:

- 50 % au minimum (protection antigel jusqu'à environ -35 °F (-37 °C))
- 55 % au maximum (protection antigel jusqu'à -49 °F (-45 °C))

■ Quantité de liquide de refroidissement

Liquide de refroidissement

Modèle	Capacité
E 350 4MATIC	14,8 US qt (14,0 l)
E 450 4MATIC	19,0 US qt (18,0 l)

Remarques relatives au liquide de lave-glace

Tenez compte des remarques relatives aux ingrédients et lubrifiants (→ page 513).

⚠ ATTENTION Risque d'incendie- et de blessure dû au concentré de liquide de lave-glace

Le concentré de liquide de lave-glace est facilement inflammable. S'il entre en contact avec des composants brûlants du moteur ou du système d'échappement, il risque de s'enflammer.

▶ Veillez à ne pas verser du concentré de liquide de lave-glace à côté de l'orifice de remplissage.

! REMARQUE Endommagement au niveau de l'éclairage extérieur dû à un liquide de lave-glace inapproprié

Vous risquez d'endommager les surfaces en plastique de l'éclairage extérieur en utilisant un liquide de lave-glace inapproprié.

▶ Utilisez uniquement un liquide de lave-glace également compatible avec les surfaces en plastique (SummerFit MB ou WinterFit MB, par exemple).

! REMARQUE Gicleurs bouchés par un mélange de liquides de lave-glace

▶ Ne mélangez pas SummerFit MB et WinterFit MB avec d'autres liquides de lave-glace.

N'utilisez pas d'eau distillée ou d'eau désionisée, sinon le capteur de niveau de remplissage risque de se déclencher par erreur.

Liquide de lave-glace recommandé:

- Au-dessus du point de congélation: SummerFit MB, par exemple
- En-dessous du point de congélation: WinterFit MB, par exemple

Vous trouverez les indications relatives aux proportions correctes du mélange sur le réservoir de produit antigel.

Mélanges du liquide de lave-glace à l'eau toute l'année.

Réfrigérant

■ Remarques relatives au réfrigérant

Tenez compte des remarques relatives aux ingrédients et lubrifiants (→ page 513).

REMARQUE Dommages dus à l'utilisation d'un réfrigérant inadapté

Si vous utilisez un réfrigérant non agréé, le système de climatisation risque d'être endommagé.

► Utilisez uniquement le réfrigérant R-1234yf.

REMARQUE Endommagement du système de climatisation dû à l'utilisation d'une huile de compresseur frigorifique inadaptée

► Utilisez uniquement une huile de compresseur frigorifique agréée par Mercedes-Benz.

► Ne mélangez pas l'huile de compresseur frigorifique agréée à une autre huile de compresseur frigorifique.

Faites toujours effectuer les travaux sur le système de climatisation dans un atelier qualifié. Toutes les prescriptions en vigueur ainsi que la norme

SAE-J639 doivent impérativement être respectées.

La plaque d'information du système de climatisation pour le type de réfrigérant et l'huile de compresseur frigorifique (huile PAG) se trouve à l'intérieur du capot moteur.

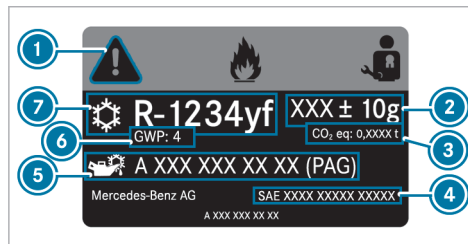

Plaque d'information

- ① Symboles pour les consignes de sécurité et de maintenance
- ② Capacité de réfrigérant
- ③ Equivalent CO₂ du réfrigérant utilisé
- ④ Normes en vigueur
- ⑤ Référence de l'huile PAG

⑥ Potentiel de réchauffement du globe (PRG) du réfrigérant utilisé

⑦ Type de réfrigérant

Les symboles ① indiquent:

- les dangers possibles
- que les travaux de maintenance doivent être effectués par un atelier qualifié

Capacité de réfrigérant et capacité d'huile PAG

Capacité de réfrigérant

Modèle	
Tous les modèles	21,2 ± 0,4 oz (600 ± 10 g)

Capacité d'huile PAG

Modèle	
Tous les modèles	2,8 ± 0,4 oz (80 ± 10 g)

Caractéristiques du véhicule

Dimensions du véhicule

Les hauteurs indiquées peuvent varier en fonction

- de la monte pneumatique
- Chargement
- Etat du train de roulement
- Options

Dimensions du véhicule

Tous les modèles	
Longueur	194,9 in (4 951 mm)
Largeur avec rétroviseurs extérieurs déployés	81,3 in (2 065 mm)
Empattement	116,6 in (2 961 mm)
Hauteur	57,9 in (1 470 mm)
Diamètre de braquage	39,4 ft (12,0 m)

Poids et charges

Tenez compte du fait que les équipements optionnels augmentent le poids à vide et réduisent la charge utile. Vous trouverez les spécifications de poids de votre véhicule sur la plaque signalétique du véhicule.

Messages d'écran

Introduction



Remarques relatives aux messages d'écran



Des messages d'écran apparaissent sur l'écran conducteur.

Les messages d'écran comportant une représentation graphique peuvent être représentés de manière simplifiée dans la notice d'utilisation et différer de l'affichage apparaissant sur l'écran conducteur. Les messages d'écran à haut niveau de priorité apparaissent en rouge sur l'écran conducteur. Certains messages d'écran sont accompagnés d'un signal d'alerte.

Suivez les instructions données dans les messages d'écran et tenez compte des remarques supplémentaires qui figurent dans la présente notice d'utilisation.

En outre, des symboles apparaissent pour certains messages d'écran:

-  Autres informations
-  Masquage du message d'écran

Avec le Touch Control gauche, vous pouvez choisir chaque symbole par effleurement de l'écran avec le doigt vers la gauche ou vers la droite. Appuyez sur  pour afficher d'autres informations à ce sujet sur l'écran central. Appuyez sur  pour masquer le message d'écran.

Vous pouvez masquer les messages d'écran pouvant être validés en appuyant sur la touche  ou sur le Touch Control gauche. Les messages d'écran sont alors enregistrés dans la mémoire des messages.

Éliminez la cause d'un message d'écran le plus rapidement possible.

Les messages d'écran à haut niveau de priorité ne peuvent pas être masqués. Ces messages d'écran restent affichés sur l'écran conducteur jusqu'à ce que la cause du message d'écran ait été éliminée.

Affichage des messages d'écran mémorisés

Écran conducteur:

 Maintenance

Mémoire des messages: XX apparaît sur l'écran conducteur.

▶ Balayez du doigt vers le haut ou vers le bas sur le Touch Control gauche pour faire défiler les messages d'écran.

▶ **Sortie de l'affichage:** appuyez sur la touche Retour .

Sécurité des occupants

Messages sur le visuel	Causes et conséquences possibles et ► Solutions
 <p data-bbox="195 384 473 436">Système de retenue Défaut Aller à l'atelier</p>	<p data-bbox="528 296 1036 317">* Le système de retenue est en panne (→ page 53).</p> <div data-bbox="547 337 1696 477" style="border: 1px solid gray; padding: 5px;"> <p data-bbox="556 342 1526 368">▲ ATTENTION Risque de blessure dû à des dysfonctionnements au niveau du système de retenue</p> <p data-bbox="556 384 1687 430">Des éléments du système de retenue peuvent être activés par inadvertance ou ne pas se déclencher comme prévu en cas d'accident.</p> <p data-bbox="556 446 1452 472">► Faites immédiatement contrôler et réparer le système de retenue par un atelier qualifié.</p> </div> <p data-bbox="547 498 879 524">Véhicules hybrides rechargeables :</p> <div data-bbox="547 544 1696 772" style="border: 1px solid gray; padding: 5px;"> <p data-bbox="556 550 1341 576">▲ DANGER Danger de mort dû à des défauts au niveau du système de retenue</p> <p data-bbox="556 591 1687 638">Des éléments du système de retenue peuvent être activés par inadvertance ou ne pas se déclencher comme prévu en cas d'accident. Le réseau de bord haute tension pourrait ne pas être coupé comme prévu en cas d'accident.</p> <p data-bbox="556 653 1631 700">Si vous touchez des composants endommagés du réseau de bord haute tension, vous risquez de recevoir une décharge électrique.</p> <p data-bbox="556 715 1452 741">► Faites immédiatement contrôler et réparer le système de retenue par un atelier qualifié.</p> <p data-bbox="556 757 1129 783">► Après un accident, arrêtez immédiatement le véhicule.</p> </div>

Messages sur le visuel



avant gauche Défaut Aller
à l'atelier (exemple)

Causes et conséquences possibles et ► Solutions

* Le système de retenue est en panne (→ page 53).

▲ ATTENTION Risque de blessure dû à des dysfonctionnements au niveau du système de retenue

Des éléments du système de retenue peuvent être activés par inadvertance ou ne pas se déclencher comme prévu en cas d'accident.

► Faites immédiatement contrôler et réparer le système de retenue par un atelier qualifié.

Véhicules hybrides rechargeables :

▲ DANGER Danger de mort dû à des défauts au niveau du système de retenue

Des éléments du système de retenue peuvent être activés par inadvertance ou ne pas se déclencher comme prévu en cas d'accident. Le réseau de bord haute tension pourrait ne pas être coupé comme prévu en cas d'accident.

Si vous touchez des composants endommagés du réseau de bord haute tension, vous risquez de recevoir une décharge électrique.

► Faites immédiatement contrôler et réparer le système de retenue par un atelier qualifié.

► Après un accident, arrêtez immédiatement le véhicule.



Messages sur le visuel	Causes et conséquences possibles et ► Solutions
 <p data-bbox="194 341 415 424">Airbag rideau gauche Défaut Aller à l'atelier (exemple)</p>	<p data-bbox="526 248 1044 274">* Le système de retenue est en panne (→ page 53).</p> <div data-bbox="545 295 1690 429" style="border: 1px solid gray; padding: 5px;"> <p data-bbox="554 300 1672 326">▲ ATTENTION Risque de blessure ou danger de mort dû à des dysfonctionnements au niveau de l'airbag rideau</p> <p data-bbox="554 336 1653 388">Lorsque l'airbag rideau est en panne, il risque de s'activer intempestivement ou ne pas se déclencher lors d'un accident.</p> <p data-bbox="554 398 1376 424">► Faites immédiatement contrôler et réparer l'airbag rideau par un atelier qualifié.</p> </div>
<p data-bbox="194 450 471 502">Airbag passager désactivé cf. notice d'utilisation</p>	<p data-bbox="526 450 1690 528">* L'airbag passager et l'airbag de genoux côté passager sont désactivés alors qu'un adulte ou une personne de taille correspondante occupe le siège passager. Si des forces supplémentaires s'exercent sur le siège, le système risque de mesurer un poids trop faible.</p> <div data-bbox="545 549 1690 751" style="border: 1px solid gray; padding: 5px;"> <p data-bbox="554 554 1496 580">▲ ATTENTION - Risque de blessure ou danger de mort lorsque l'airbag passager est désactivé</p> <p data-bbox="554 595 1653 647">Si l'airbag passager est désactivé, il ne se déclenchera pas en cas d'accident et n'est alors pas en mesure d'apporter la protection prévue.</p> <p data-bbox="554 657 1653 709">Une personne qui se trouve sur le siège passager risque alors d'entrer en contact avec des parties de l'habitacle par exemple, notamment si elle est trop près du poste de conduite.</p> <p data-bbox="554 720 1450 745">► Assurez-vous avant et pendant la marche que le statut de l'airbag passager est correct.</p> </div> <ul data-bbox="545 771 1376 865" style="list-style-type: none"> <li data-bbox="545 771 1339 797">► Arrêtez-vous immédiatement en tenant compte des conditions de circulation. <li data-bbox="545 802 1265 828">► Assurez-vous qu'aucun objet ne soit coincé sous le siège du passager. <li data-bbox="545 833 1376 859">► Contrôlez le statut de la coupure automatique de l'airbag passager (→ page 55).



Messages sur le visuel	Causes et conséquences possibles et ► Solutions
<p data-bbox="144 288 408 339">Airbag passager activé cf. notice d'utilisation</p>	<p data-bbox="495 246 1179 273">► Si nécessaire, rendez-vous immédiatement dans un atelier qualifié.</p> <p data-bbox="476 288 1622 314">* L'airbag passager et l'airbag de genoux côté passager sont activés pendant la marche dans les situations suivantes:</p> <ul data-bbox="500 325 1585 412" style="list-style-type: none"> <li data-bbox="500 325 1585 377">• Un enfant, une personne de petite taille ou un objet ayant un poids inférieur au seuil de poids du système se trouve sur le siège passager. <li data-bbox="500 387 846 412">• Le siège passager est inoccupé. <p data-bbox="495 428 1567 455">Dans certains cas, le système détecte des objets ou des forces exerçant un poids supplémentaire sur le siège.</p> <div data-bbox="500 474 1646 539" style="background-color: #f0f0f0; padding: 5px;"> <p data-bbox="506 480 1633 532">▲ ATTENTION Risque de blessure ou danger de mort dû à l'utilisation d'un système de retenue pour enfants alors que l'airbag passager est activé</p> </div> <p data-bbox="513 547 1628 598">Si vous installez un enfant dans un système de retenue pour enfants sur le siège passager alors que l'airbag passager est activé, l'airbag passager peut se déclencher en cas d'accident.</p> <p data-bbox="513 609 912 636">L'enfant risque d'être heurté par l'airbag.</p> <p data-bbox="513 646 1393 673">► Assurez-vous avant et pendant la marche que le statut de l'airbag passager est correct.</p> <p data-bbox="513 687 1622 739">NE JAMAIS installer de système de retenue pour enfants dos à la route sur un siège protégé par un AIRBAG FRONTAL ACTIVE. Cela peut provoquer la MORT de l'ENFANT ou le BLESSER GRAVEMENT.</p> <ul data-bbox="495 764 1319 864" style="list-style-type: none"> <li data-bbox="495 764 1282 791">► Arrêtez-vous immédiatement en tenant compte des conditions de circulation. <li data-bbox="495 801 1208 828">► Assurez-vous qu'aucun objet ne soit coincé sous le siège du passager. <li data-bbox="495 839 1319 864">► Contrôlez le statut de la coupure automatique de l'airbag passager (→ page 55).



Messages sur le visuel	Causes et conséquences possibles et ► Solutions
	<ul style="list-style-type: none"> ► Si nécessaire, rendez-vous immédiatement dans un atelier qualifié.
Rappel de présence de personnes ne fonctionne pas	<ul style="list-style-type: none"> * Le rappel de présence de personnes est en panne. <ul style="list-style-type: none"> ► Rendez-vous dans un atelier qualifié.
 <p>Ne pas laisser de personnes ou d'animaux ds le véhicule</p>	<ul style="list-style-type: none"> * Le rappel de présence de personnes suppose que des personnes ou des animaux sont à l'arrière du véhicule. <ul style="list-style-type: none"> ► Lorsque vous quittez le véhicule, ne laissez personne ni aucun animal à l'intérieur.

Clé





Messages sur le visuel	Causes et conséquences possibles et ► Solutions
 <p>Remplacer piles de la clé</p>	<ul style="list-style-type: none"> * La pile de la clé est déchargée. <ul style="list-style-type: none"> ► Remplacez la pile (→ page 89).

Messages sur le visuel	Causes et conséquences possibles et ► Solutions
 <p>Clé non identifiée (message d'écran blanc)</p>	<p>* La clé ne peut pas être identifiée pour le moment.</p> <ul style="list-style-type: none"> ► Changez la clé de place dans le véhicule. ► Essayez de démarrer le véhicule. ► Si la clé ne peut toujours pas être identifiée, posez la clé dans le bac de rangement pour le démarrage avec la clé (→ page 201). ► Démarrez le véhicule.
 <p>Clé non identifiée (message d'écran rouge)</p>	<p>* La clé n'est plus détectée pendant le trajet et ne se trouve éventuellement plus dans le véhicule.</p> <p>Lorsque la clé ne se trouve plus dans le véhicule et que vous arrêtez le véhicule:</p> <ul style="list-style-type: none"> • Vous ne pouvez plus démarrer le véhicule. • Vous ne pouvez pas verrouiller le véhicule de manière centralisée. <p>► Assurez-vous que la clé se trouve dans le véhicule.</p> <p>Lorsque la clé se trouve à l'intérieur du véhicule mais n'est tout de même pas détectée:</p> <ul style="list-style-type: none"> ► Arrêtez-vous immédiatement en tenant compte des conditions de circulation. ► Posez la clé dans le bac de rangement pour le démarrage avec la clé (→ page 201). <p>La pile de la clé est faible ou déchargée.</p> <ul style="list-style-type: none"> ► Contrôlez la pile à l'aide du voyant (→ page 86). ► Si nécessaire, remplacez la pile de la clé (→ page 89).

Messages sur le visuel	Causes et conséquences possibles et ► Solutions
 <p data-bbox="195 342 463 394">Initialisation clé... Veuillez patienter</p>	<ul style="list-style-type: none"> * Le véhicule réalise des calculs pour initialiser la nouvelle clé. <ul style="list-style-type: none"> ► Attendez que le processus de calcul soit terminé.
 <p data-bbox="195 510 352 536">Emporter la clé</p>	<ul style="list-style-type: none"> * En outre, un signal d'alerte retentit. Ce message vous rappelle que vous devez toujours prendre la clé avec vous lorsque vous quittez le véhicule.
<p data-bbox="195 560 463 638">Déposer la clé à l'endroit prévu à cet effet cf. notice d'utilisation</p>	<ul style="list-style-type: none"> * La détection de la clé est en panne. <ul style="list-style-type: none"> ► Changez la clé de place dans le véhicule. ► Posez la clé dans le bac de rangement pour le démarrage avec la clé (→ page 201).
<p data-bbox="195 671 473 772">Recherche clé dans videpoches ou clé digitale dans support de charge inductif... cf. notice d'utilisation</p>	<ul style="list-style-type: none"> * La clé n'a pas été détectée. <ul style="list-style-type: none"> ► Déposez la clé dans le vide-poches (→ page 201). Si la clé n'est toujours pas détectée : <ul style="list-style-type: none"> ► Prenez contact avec un atelier qualifié. * La clé digitale sur smartphone n'a pas été identifiée.



Messages sur le visuel	Causes et conséquences possibles et ► Solutions
	<ul style="list-style-type: none"> ► Déposez la clé de véhicule digitale dans le bac de rangement (→ page 200). <p>Si la clé digitale sur smartphone ne peut toujours pas être identifiée:</p> <ul style="list-style-type: none"> ► Prenez contact avec un atelier qualifié.
 <p>Clé non identifiée</p>	<p>* La clé ou la clé de véhicule digitale n'est pas détectée pour le moment.</p> <ul style="list-style-type: none"> ► Changez la clé ou la clé de véhicule digitale de place dans le véhicule. ► Essayez de démarrer le véhicule. ► Si la clé n'est toujours pas détectée, déposez la clé dans le vide-poches (→ page 201). ► Si la clé de véhicule digitale n'est toujours pas détectée, déposez la clé de véhicule digitale dans le vide-poches (→ page 200). ► Démarrez le véhicule.
 <p>Clé non identifiée Placer la clé digitale dans le support de charge inductif</p>	<p>* La clé ou la clé de véhicule digitale n'est plus détectée pendant le trajet et ne se trouve éventuellement plus dans le véhicule.</p> <p>Si la clé ou la clé de véhicule digitale ne se trouve plus dans le véhicule et que vous arrêtez le véhicule:</p> <ul style="list-style-type: none"> • Vous ne pouvez plus démarrer le véhicule. • Vous ne pouvez pas verrouiller le véhicule de manière centralisée. <ul style="list-style-type: none"> ► Assurez-vous que la clé ou la clé de véhicule digitale se trouve dans le véhicule. <p>Si la clé ou la clé de véhicule digitale se trouve à l'intérieur du véhicule mais n'est tout de même pas détectée:</p>



Messages sur le visuel	Causes et conséquences possibles et ► Solutions
	<ul style="list-style-type: none"> ► Arrêtez-vous immédiatement en tenant compte des conditions de circulation. ► Déposez la clé dans le vide-poches (→ page 201). ► Déposez la clé de véhicule digitale dans le bac de rangement (→ page 200). <p>La pile de la clé est faible ou déchargée.</p> <ul style="list-style-type: none"> ► Contrôlez la pile à l'aide du voyant (→ page 86). ► Si nécessaire, remplacez la pile de la clé (→ page 89). <p>L'état de charge de la batterie du terminal avec la clé de véhicule digitale est trop faible.</p> <ul style="list-style-type: none"> ► Rechargez immédiatement la batterie du terminal de la clé de véhicule digitale. <p>Sinon, le véhicule ne pourra pas être redémarré une fois arrêté.</p> <p>Si la clé ou la clé de véhicule digitale n'est toujours pas détectée:</p> <ul style="list-style-type: none"> ► Prenez contact avec un atelier qualifié.
 <p>Remplacer la clé cf. notice d'utilisation</p>	<p>* Si la clé de véhicule digitale n'est pas remplacée, le véhicule ne peut pas être déverrouillé/verrouillé ou démarré.</p> <ul style="list-style-type: none"> ► Le système remplace automatiquement la clé de véhicule digitale. Une fois que le remplacement est terminé, le message disparaît et la clé de véhicule digitale est de nouveau disponible.

Messages sur le visuel	Causes et conséquences possibles et ► Solutions
 <p data-bbox="144 339 299 364">Emporter la clé</p>	<p data-bbox="471 249 1628 301">* En outre, un signal d'alerte retentit. Ce message vous rappelle que vous devez toujours prendre la clé avec vous lorsque vous quittez le véhicule. Cela vaut également pour la clé de véhicule digitale.</p>
 <p data-bbox="144 484 408 530">Clé digitale Charger appareil</p>	<p data-bbox="471 394 1350 415">* L'état de charge de la batterie du terminal avec la clé de véhicule digitale est trop faible.</p> <p data-bbox="495 425 1295 446">► Rechargez immédiatement la batterie du terminal de la clé de véhicule digitale.</p>
 <p data-bbox="144 650 408 696">Initialisation clé... Veuillez patienter</p>	<p data-bbox="471 560 1276 581">* Le véhicule réalise des calculs pour initialiser la nouvelle clé de véhicule digitale.</p> <p data-bbox="495 591 1009 612">► Attendez que le processus de calcul soit terminé.</p>
 <p data-bbox="144 816 399 861">La clé ne correspond pas au véhicule</p>	<p data-bbox="471 726 1119 746">* Le véhicule ne peut pas être déverrouillé/verrouillé ou démarré.</p> <p data-bbox="495 757 1119 778">► Utilisez la clé de véhicule digitale correspondant au véhicule.</p>

Messages sur le visuel	Causes et conséquences possibles et ► Solutions
 <p data-bbox="195 339 365 366">Remplacer la clé</p>	<p data-bbox="513 251 772 272">* Faites remplacer la clé.</p> <ul style="list-style-type: none"> <li data-bbox="543 282 935 308">► Rendez-vous dans un atelier qualifié.

Eclairage

Messages sur le visuel	Causes et conséquences possibles et ► Solutions
 <p data-bbox="195 612 458 660">Défaut cf. notice d'utilisation</p>	<p data-bbox="513 520 883 540">* L'éclairage extérieur est en panne.</p> <ul style="list-style-type: none"> <li data-bbox="543 551 935 577">► Rendez-vous dans un atelier qualifié.
 <p data-bbox="195 781 473 829">Allumage feux automatique ne fonctionne pas</p>	<p data-bbox="513 688 1299 709">* Le capteur de luminosité pour l'éclairage extérieur automatique est en panne.</p> <ul style="list-style-type: none"> <li data-bbox="543 720 935 745">► Rendez-vous dans un atelier qualifié.



Messages sur le visuel	Causes et conséquences possibles et ► Solutions
 <p>Allumer éclairage extérieur</p>	<ul style="list-style-type: none"> * Vous roulez sans feux de croisement. <ul style="list-style-type: none"> ► Tournez le commutateur d'éclairage sur  ou AUTO.
 <p>Eteindre les feux</p>	<ul style="list-style-type: none"> * Vous quittez le véhicule alors que la lumière est encore allumée. <ul style="list-style-type: none"> ► Tournez le contacteur d'éclairage sur AUTO.
<p>DIGITAL LIGHT Fonctionnement limité</p>	<ul style="list-style-type: none"> * Le système DIGITAL LIGHT est perturbé. Le système d'éclairage continue de fonctionner, mais sans les fonctions du système DIGITAL LIGHT. <ul style="list-style-type: none"> ► Rendez-vous dans un atelier qualifié.
<p>Assistant adaptatif feux de route Plus pas dispo. pr l'instant cf. notice d'utilisation</p>	<ul style="list-style-type: none"> * L'assistant de feux de route adaptatifs Plus n'est momentanément pas disponible. Les limites système sont atteintes (→ page 165). Dès que les causes de l'anomalie sont supprimées, le système est de nouveau disponible. Le message d'écran Assistant adaptatif feux de route Plus de nouveau disponible apparaît. <ul style="list-style-type: none"> ► Continuez à rouler. ► Commandez manuellement les feux de route jusqu'à ce que l'assistant de feux de route adaptatifs Plus soit à nouveau disponible.

Messages sur le visuel	Causes et conséquences possibles et ► Solutions
<p>Assistant adaptatif feux de route Plus ne fonctionne pas</p>	<ul style="list-style-type: none"> * L'assistant de feux de route adaptatifs PLUS est en panne. <ul style="list-style-type: none"> ► Continuez à rouler. ou ► Arrêtez-vous en tenant compte des conditions de circulation et redémarrez le véhicule. ► Si le message d'écran ne disparaît pas, rendez-vous dans un atelier qualifié. ► D'ici là, commandez manuellement les feux de route.
<div style="border: 1px solid black; width: 40px; height: 40px; margin: 0 auto; display: flex; align-items: center; justify-content: center;">  </div> <p>Feu croisement gauche (Exemple)</p>	<ul style="list-style-type: none"> * La lampe correspondante est défectueuse. <ul style="list-style-type: none"> ► Continuez de rouler prudemment. ► Rendez-vous immédiatement dans un atelier qualifié. ⓘ Lampes LED: le message d'écran apparaît pour les feux correspondants uniquement si toutes les diodes sont défaillantes.
<p>Assistant adapt. feux route pas dispo. pr l'instant cf. notice d'utilisation</p>	<ul style="list-style-type: none"> * L'assistant de feux de route adaptatifs n'est momentanément pas disponible. Les limites système sont atteintes (→ page 164). Dès que les causes de l'anomalie sont supprimées, le système est de nouveau disponible. Le message d'écran Assistant adapt. feux route de nouveau disponible apparaît. <ul style="list-style-type: none"> ► Continuez à rouler. ► Commandez manuellement les feux de route jusqu'à ce que l'assistant de feux de route adaptatifs soit à nouveau disponible.



Messages sur le visuel	Causes et conséquences possibles et ► Solutions
Assistant adapt. feux route ne fonctionne pas	<ul style="list-style-type: none">* L'assistant de feux de route adaptatifs est en panne.<ul style="list-style-type: none">► Continuez à rouler.ou► Arrêtez-vous en tenant compte des conditions de circulation et redémarrez le véhicule.► Si le message d'écran ne disparaît pas, rendez-vous dans un atelier qualifié.► D'ici là, commandez manuellement les feux de route.
Feux de détresse Défaut	<ul style="list-style-type: none">* Le contacteur des feux de détresse est en panne.<ul style="list-style-type: none">► Rendez-vous dans un atelier qualifié.

Climatisation

Messages sur le visuel	Causes et conséquences possibles et ► Solutions
 pas disponible pour l'instant Charge de la batterie HT non terminée	<ul style="list-style-type: none">* La batterie haute tension est rechargée. Vous ne pouvez pas mettre en marche la préclimatisation.<ul style="list-style-type: none">► Attendez que le processus de charge ait atteint un état de charge minimal.



Messages sur le visuel	Causes et conséquences possibles et ► Solutions
 <p data-bbox="195 342 449 394">pas disponible pour l'instant Charger batterie HT</p>	<ul style="list-style-type: none"> * La tension de la batterie haute tension est trop basse. Vous ne pouvez pas mettre en marche la préclimatisation. <ul style="list-style-type: none"> ► Rechargez la batterie haute tension (→ page 231).
 <p data-bbox="195 510 454 614">Préclimatisation via la clé de nouveau disponible après démarrage du véhicule</p>	<ul style="list-style-type: none"> * Vous avez essayé plus de 2 fois de mettre en marche la préclimatisation alors que le moteur est arrêté. <ul style="list-style-type: none"> ► Démarrez le véhicule pendant 10 secondes. La préclimatisation est de nouveau opérationnelle.
 <p data-bbox="195 730 467 833">Préclimatisation via la clé pas disponible pour l'instant Batterie haute tension faible</p>	<ul style="list-style-type: none"> * La tension de la batterie haute tension est trop basse. Vous ne pouvez pas mettre en marche la préclimatisation. <ul style="list-style-type: none"> ► Rechargez la batterie haute tension (→ page 231). La préclimatisation est de nouveau opérationnelle lorsque la batterie haute tension est suffisamment chargée.



Système d'entraînement

Messages sur le visuel	Causes et conséquences possibles et ► Solutions
 <p>Remorquage interdit cf. notice d'utilisation</p>	<p>* Le système d'entraînement est en panne.</p> <ul style="list-style-type: none"> ► Transportez le véhicule uniquement sur un utilitaire léger ou sur une remorque (→ page 460).
 <p>Avertisseur sonore pour piétons ne fonctionne pas</p>	<p>* Le générateur de sons (système d'alerte acoustique du véhicule) est en panne. Le véhicule n'engendre pas de bruits de roulement. Il peut arriver que le véhicule ne soit pas entendu par les autres usagers.</p> <ul style="list-style-type: none"> ► Adoptez un style de conduite particulièrement prévoyant. ► Rendez-vous dans un atelier qualifié.
 <p>Câble de charge branché</p>	<p>* Vous ne pouvez pas démarrer tant que le câble de charge est branché.</p> <ul style="list-style-type: none"> ► Débranchez le câble de charge du véhicule.
<p>Câble de charge Déverrouillage impossible cf. notice d'utilisation</p>	<p>* Vous ne pouvez pas retirer la fiche du câble de charge de la prise du véhicule.</p> <ul style="list-style-type: none"> ► Si le câble de charge est tendu, tirez-le prudemment pour débloquer la fiche du câble de charge. ► Appuyez sur le contacteur d'interruption de la charge (→ page 244).



Messages sur le visuel	Causes et conséquences possibles et ► Solutions
	<p>Si la fiche de câble de charge ne peut toujours pas être débranchée:</p> <ul style="list-style-type: none"> ► Prenez contact avec un atelier qualifié.
<p>Le véhicule n'est pas en charge pour l'instant. Défaut borne de recharge</p>	<ul style="list-style-type: none"> * Un dysfonctionnement est survenu sur la borne de recharge ou la carte RFID n'est pas reconnue. <ul style="list-style-type: none"> ► Lancez le processus de charge sur une autre borne de recharge. ou ► Utilisez une autre méthode d'authentification ou de paiement.
<p>Défaut charge Changez mode de charge cf. notice d'utilisation</p>	<ul style="list-style-type: none"> * Un dysfonctionnement temporaire est survenu sur la borne de recharge. <ul style="list-style-type: none"> ► Attendez la disparition du dysfonctionnement. ou ► Lancez le processus de charge sur une autre borne de recharge. ou ► Utilisez une autre méthode d'authentification ou de paiement.
<p>Charge AC ne fonctionne pas Aller à l'atelier</p>	<ul style="list-style-type: none"> * Le processus de charge ne peut pas être lancé en raison d'un défaut. <ul style="list-style-type: none"> ► Rendez-vous dans un atelier qualifié.
<p>Charge DC ne fonctionne pas Aller à l'atelier</p>	<ul style="list-style-type: none"> * Le processus de charge ne peut pas être lancé en raison d'un défaut. <ul style="list-style-type: none"> ► Rendez-vous dans un atelier qualifié.

Messages sur le visuel	Causes et conséquences possibles et ► Solutions
<p>Echec de la connexion Changer de méthode d'authentification ou de borne de recharge</p>	<p>* La fonction Plug-and-Charge n'est probablement pas disponible sur cette borne de recharge.</p> <ul style="list-style-type: none"> ► Utilisez une autre méthode d'authentification ou de paiement. <p>ou</p> <ul style="list-style-type: none"> ► Lancez le processus de charge sur une autre borne de recharge.
<p>Uniquement entraînement électrique disponible Puissance limitée</p>	<p>* Le réservoir de carburant est vide et le moteur thermique est arrêté. La puissance d'entraînement de votre véhicule est limitée car vous roulez en mode de fonctionnement électrique.</p> <ul style="list-style-type: none"> ► Ravitaillez immédiatement le véhicule. <p>Ensuite, des limitations temporaires de la disponibilité du mode de fonctionnement électrique peuvent survenir sur une distance d'environ 31 mi (50 km).</p> <p>S'il y a du carburant, il y a un défaut au niveau du moteur thermique.</p> <ul style="list-style-type: none"> ► Rendez-vous dans un atelier qualifié.
<p>Programme de conduite "Electric" pas disponible pour l'instant</p>	<p>* L'état de charge de la batterie haute tension ou les conditions environnementales ne sont pas suffisantes pour le programme de conduite Electric.</p> <ul style="list-style-type: none"> ► Continuez à rouler et tenez compte des remarques relatives au mode hybride rechargeable (→ page 195). <p>ou</p> <ul style="list-style-type: none"> ► Rechargez la batterie haute tension (→ page 231).



Messages sur le visuel	Causes et conséquences possibles et ► Solutions
<p>Puissance d'entraînement réduite cf. notice d'utilisation</p>	<ul style="list-style-type: none"> * Le système d'entraînement passe en mode fonctionnement de secours en raison d'un dysfonctionnement. <ul style="list-style-type: none"> ► Continuez de rouler prudemment. ► Rendez-vous dans un atelier qualifié.
<p>Préparation du système d'entraînement...</p>	<ul style="list-style-type: none"> * Contrôle de l'isolation du système d'entraînement en cours. Ce processus peut prendre jusqu'à 10 secondes.
<div data-bbox="205 438 364 521" style="text-align: center;">  </div> <p>Surchauffe batterie S'arrêter, tous descendre! Si possible en plein air</p>	<ul style="list-style-type: none"> * Véhicules hybrides rechargeables: la batterie haute tension est en surchauffe. Il y a risque d'incendie! <ul style="list-style-type: none"> ► Arrêtez-vous immédiatement en tenant compte des conditions de circulation. ► Si possible, arrêtez le véhicule dehors et faites sortir tous les occupants du véhicule. ⓘ Les fonctions d'assistance du véhicule peuvent s'activer automatiquement, par exemple le mode recyclage d'air de la climatisation. ► Ne continuez pas de rouler. ► En cas de dégagement de fumée, quittez la zone de danger et prévenez immédiatement les pompiers. ► Même s'il n'y a aucun signe extérieur indiquant un potentiel incendie, prenez contact avec un atelier qualifié.
<div data-bbox="205 720 364 802" style="text-align: center;">  </div> <p>Défaut</p>	<ul style="list-style-type: none"> * Le système d'entraînement est en panne. En outre, un signal d'alerte retentit. <ul style="list-style-type: none"> ► Rendez-vous dans un atelier qualifié.

Messages sur le visuel	Causes et conséquences possibles et ► Solutions
 <p>Défaut Aller à l'atelier</p>	<ul style="list-style-type: none"> * Le système d'entraînement est en panne. <ul style="list-style-type: none"> ► Rendez-vous dans un atelier qualifié.
 <p>Faire contrôler le système haute tension cf. notice d'utilisation</p>	<ul style="list-style-type: none"> * Une limitation du fonctionnement est survenue au niveau du système d'entraînement. <ul style="list-style-type: none"> ► Rendez-vous dans un atelier qualifié.
<p>Aller à l'atelier sans changer de rapport</p>	<ul style="list-style-type: none"> * La boîte de vitesses est en panne. La position de la boîte de vitesses ne peut plus être changée. <ul style="list-style-type: none"> ► Lorsque la position de la boîte de vitesses se trouve sur D, rendez-vous dans un atelier qualifié sans changer la position de la boîte de vitesses. ► Pour toutes les autres positions de la boîte de vitesses, arrêtez le véhicule à l'écart de la circulation. ► Prenez contact avec un atelier qualifié ou un service de dépannage.
<p>Aller à l'atelier sans redémarrer</p>	<ul style="list-style-type: none"> * En raison d'un défaut, un redémarrage du système d'entraînement n'est pas possible. <ul style="list-style-type: none"> ► Roulez jusqu'à l'atelier qualifié le plus proche sans arrêter le système d'entraînement.

Messages sur le visuel	Causes et conséquences possibles et ► Solutions
 <p>Puissance d'entraînement et autonomie réduites cf. notice d'utilisation</p>	<p>* Un défaut est survenu dans la batterie haute tension. La puissance d'entraînement et l'autonomie sont fortement limitées.</p> <ul style="list-style-type: none"> ► Arrêtez le véhicule et verrouillez-le. ► Après un court temps d'attente, déverrouillez le véhicule et redémarrez-le. <p>Si le message d'écran réapparaît:</p> <ul style="list-style-type: none"> ► Continuez de rouler prudemment. ► Rechargez complètement la batterie haute tension (→ page 231). <p>Si la puissance d'entraînement et l'autonomie continuent d'être réduites, c'est que le système d'entraînement présente un défaut.</p> <ul style="list-style-type: none"> ► Continuez de rouler prudemment. ► Rendez-vous dans un atelier qualifié.
<p>Démarrage du véhicule impossible cf. notice d'utilisation</p>	<p>* Un démarrage du véhicule n'est pas possible. Un défaut est survenu au niveau du système d'entraînement.</p> <ul style="list-style-type: none"> ► Arrêtez le véhicule et verrouillez-le. ► Après un court temps d'attente, déverrouillez le véhicule et redémarrez-le. ► Si le message d'écran réapparaît et que le véhicule ne démarre pas, prenez contact avec un atelier qualifié.

Messages sur le visuel	Causes et conséquences possibles et ► Solutions
<p>Défaut entraînement Vitesse atteignable limitée S'arrêter dès que possible</p>	<p>* Le système d'entraînement est en panne. La vitesse maximale du véhicule est limitée. Le système d'entraînement se désactive au bout de quelques kilomètres.</p> <ul style="list-style-type: none"> ► Arrêtez-vous immédiatement en tenant compte des conditions de circulation et arrêtez le système d'entraînement. Ne continuez pas de rouler. ► Ne remorquez pas le véhicule, si nécessaire interrompez le remorquage. ► Prenez contact avec un atelier qualifié.
<p>Défaut entraînement Vitesse atteignable fortement limitée cf. notice d'utilisation</p>	<p>* Le système d'entraînement est en panne. La vitesse maximale du véhicule est limitée.</p> <ul style="list-style-type: none"> ► Rendez-vous dans un atelier qualifié.
 <p>Défaut</p>	<p>* Le système d'entraînement est en panne. La puissance d'entraînement de votre véhicule est limitée.</p> <ul style="list-style-type: none"> ► Rendez-vous dans un atelier qualifié.
 <p>S'arrêter Eteindre le véhicule</p>	<p>* Le système d'entraînement est en panne.</p> <ul style="list-style-type: none"> ► Arrêtez-vous immédiatement en tenant compte des conditions de circulation et arrêtez le système d'entraînement. Ne continuez pas de rouler. ► Ne remorquez pas le véhicule, si nécessaire interrompez le remorquage. ► Prenez contact avec un atelier qualifié.

Messages sur le visuel	Causes et conséquences possibles et ► Solutions
 <p data-bbox="195 342 417 363">Puissance très limitée</p>	<ul style="list-style-type: none"> <li data-bbox="524 252 1692 335">* Le système d'entraînement ne se trouve pas dans la plage normale de température de service, par exemple en cas de températures extérieures extrêmes (élevées ou basses). La puissance d'entraînement est fortement limitée. Lorsque la température de service du système d'entraînement revient à la normale, la pleine puissance d'entraînement est à nouveau disponible. Le message d'écran disparaît. <li data-bbox="524 408 1692 524">* Si la puissance du système d'entraînement continue d'être réduite, c'est que le système d'entraînement présente un défaut. <ul style="list-style-type: none"> <li data-bbox="543 467 907 487">► Continuez de rouler prudemment. <li data-bbox="543 501 935 522">► Rendez-vous dans un atelier qualifié.
<p data-bbox="195 542 462 648">Défaut batterie haute tension Autonomie: XXX km Aller à l'atelier (message d'écran orange)</p>	<ul style="list-style-type: none"> <li data-bbox="524 542 1548 638">* Un défaut est survenu dans la batterie haute tension. Le démarrage du système d'entraînement électrique est impossible après la distance restante affichée. <ul style="list-style-type: none"> <li data-bbox="543 612 1350 632">► Confiez les travaux à effectuer sur la batterie haute tension à un atelier qualifié.
<p data-bbox="195 672 462 778">Défaut batterie haute tension Autonomie: XXX km Aller à l'atelier (message d'écran rouge)</p>	<ul style="list-style-type: none"> <li data-bbox="524 672 1692 788">* Un défaut est survenu dans la batterie haute tension. Le démarrage du système d'entraînement électrique est impossible après la distance restante affichée. <ul style="list-style-type: none"> <li data-bbox="543 741 1692 788">► Faites immédiatement réaliser les travaux de maintenance nécessaires sur la batterie haute tension par un atelier qualifié.

Messages sur le visuel	Causes et conséquences possibles et ► Solutions
<p>Défaut batterie haute tension Aller à l'atelier sans redémarrer</p>	<p>* Un défaut est survenu dans la batterie haute tension. Le redémarrage est impossible après l'arrêt du système d'entraînement. ► Roulez jusqu'à l'atelier qualifié le plus proche sans arrêter le système d'entraînement.</p>
<p> Purge du réservoir... Veuillez patienter</p>	<p>* Véhicules équipés d'un moteur à essence : la pression dans le réservoir de carburant est réduite avant l'ouverture de la trappe de réservoir. La réduction de la pression peut durer jusqu'à 15 minutes.</p>
<p> Réservoir purgé Véhicule prêt pour le ravitaillement</p>	<p>* Véhicules équipés d'un moteur à essence : il n'y a plus de pression dans le réservoir de carburant et la trappe de réservoir s'ouvre.</p>



Véhicule



Messages sur le visuel	Causes et conséquences possibles et ► Solutions
	<ul style="list-style-type: none"> * L'écran conducteur est en panne en raison d'un échec de la mise à jour de logiciel. Le message d'écran s'affiche à chaque démarrage du véhicule. <div style="border: 1px solid gray; padding: 5px; margin: 10px 0;"> <p>⚠ ATTENTION Risque d'accident en cas de panne de l'écran conducteur</p> <p>En cas de panne ou de défaut de l'écran conducteur, vous ne pouvez pas détecter des limitations du fonctionnement de systèmes importants pour la sécurité. Cela risque de compromettre la sécurité de fonctionnement.</p> <p>► Arrêtez immédiatement le véhicule à l'écart de la circulation et prenez contact avec un atelier qualifié.</p> </div> <p>Si la sécurité de fonctionnement de votre véhicule est compromise, arrêtez immédiatement le véhicule à l'écart de la circulation. Prenez contact avec un atelier qualifié.</p> <p>Si l'écran conducteur est en panne, vous ne pouvez pas voir les limitations du fonctionnement des systèmes importants pour la sécurité ou l'affichage de la vitesse, par exemple. La sécurité de fonctionnement du véhicule risque d'être compromise (→ page 375).</p> <p>► Faites immédiatement contrôler le véhicule par un atelier qualifié.</p>
<p>Démarrage du véhicule impossible cf. notice d'utilisation</p>	<ul style="list-style-type: none"> * Le démarrage du véhicule n'est pas possible. <ul style="list-style-type: none"> ► Arrêtez le véhicule, puis remettez-le en marche. ► Si le message d'écran reste affiché, prenez contact avec un atelier qualifié. * Véhicules équipés d'un réseau de bord 48 V : l'état de charge de la batterie 48 V est trop faible. Vous ne pouvez plus démarrer le véhicule.



Messages sur le visuel	Causes et conséquences possibles et ► Solutions
	<ul style="list-style-type: none"> ► Arrêtez les consommateurs électriques qui ne sont pas indispensables. ► Branchez sur le point d'aide au démarrage de la batterie 12 V un chargeur agréé et approprié pour Mercedes-Benz qui soit doté d'une puissance de charge suffisante (→ page 456). La batterie 48 V est rechargée automatiquement par l'intermédiaire du convertisseur de tension dont est équipé le véhicule.
<p>Véhicule opérationnel L'arrêt a lieu lors du verrouillage ou automat. dans XX min.</p>	<ul style="list-style-type: none"> * Vous êtes sur le point de quitter le véhicule alors que le moteur tourne. Le véhicule s'arrête automatiquement au bout de 20 minutes. <ul style="list-style-type: none"> ► Pour éviter l'arrêt automatique du véhicule, confirmez le message qui apparaît sur l'écran central du système multi-média. * Vous êtes dans le véhicule. La boîte de vitesses se trouve en position parking P et le moteur tourne. Après un certain temps d'arrêt, ce message d'écran apparaît sur l'écran conducteur. Le véhicule s'arrête automatiquement au bout de 20 minutes d'arrêt au total. <ul style="list-style-type: none"> ► Pour éviter l'arrêt automatique du véhicule, confirmez le message qui apparaît sur l'écran central du système multi-média.
<p>Véhicule opérationnel L'arrêt a lieu lors du verrouillage ou automat. après quelques minutes.</p>	<ul style="list-style-type: none"> * Vous êtes sur le point de quitter le véhicule en état de marche. <ul style="list-style-type: none"> ► Arrêtez le véhicule, immobilisez le pour qu'il ne puisse pas se mettre à rouler et prenez la clé avec vous. ► Si vous restez à bord du véhicule, arrêtez les consommateurs électriques (chauffage de siège, parexemple). Sinon la batterie 12 V risque de se décharger et vous ne pourrez démarrer le véhicule qu'à l'aide d'une autre batterie (aide au démarrage).



Messages sur le visuel	Causes et conséquences possibles et ► Solutions
 <p data-bbox="195 342 445 394">Faire l'appoint de liquide de lave-glace</p>	<p data-bbox="519 252 1615 273">* Le niveau de liquide de lave-glace dans le réservoir de liquide de lave-glace est en dessous du niveau minimal.</p> <p data-bbox="543 283 1116 309">► Faites l'appoint de liquide de lave-glace (→ page 428).</p>
<p data-bbox="195 418 408 439">Essuie-glaces Défaut</p>	<p data-bbox="519 418 1045 439">* Le fonctionnement des essuie-glaces est en panne.</p> <p data-bbox="543 449 814 475">► Redémarrez le véhicule.</p> <p data-bbox="543 501 894 522">Si le message d'écran reste affiché:</p> <p data-bbox="543 532 935 558">► Rendez-vous dans un atelier qualifié.</p>
<p data-bbox="195 579 473 651">Affichage tête haute pas dispo. pr l'instant cf. notice d'utilisation</p>	<p data-bbox="519 579 1276 599">* L'affichage tête haute est momentanément indisponible. Causes possibles:</p> <ul data-bbox="543 615 935 672" style="list-style-type: none"> <li data-bbox="543 615 935 636">• Défauts de l'alimentation en tension <li data-bbox="543 646 713 667">• Interférences <p data-bbox="543 687 1424 713">► Arrêtez le véhicule en tenant compte des conditions de circulation, puis redémarrez-le.</p> <p data-bbox="543 724 1282 750">► Si le message d'écran reste affiché, rendez-vous dans un atelier qualifié.</p>
<p data-bbox="195 765 432 817">Affichage tête haute ne fonctionne pas</p>	<p data-bbox="519 765 1036 786">* L'affichage tête haute présente une erreur interne.</p> <p data-bbox="543 796 935 822">► Rendez-vous dans un atelier qualifié.</p>

Messages sur le visuel	Causes et conséquences possibles et ► Solutions
<p>Affichage tête haute Luminosité momentanément réduite cf. notice d'utilisation</p>	<p>* La luminosité de l'affichage tête haute est réduite. Causes possibles:</p> <ul style="list-style-type: none"> • Encrassement du pare-brise dans le champ de la caméra • Signaux de luminosité extérieure défectueux <p>► Mettez en marche les essuie-glaces.</p> <p>► Si nécessaire, nettoyez le pare-brise.</p> <p>► Arrêtez le véhicule, puis remettez-le en marche.</p> <p>► Si le message d'écran reste affiché, rendez-vous dans un atelier qualifié.</p>
<div data-bbox="155 505 312 588" data-label="Image"> </div> <p>Défaut direction S'arrêter immédiatement cf. notice d'utilisation</p>	<p>* La direction présente un défaut. La manœuvrabilité est fortement compromise.</p> <div data-bbox="500 547 1648 588" data-label="Text" style="background-color: #e0e0e0; padding: 5px;"> <p>⚠ ATTENTION Risque d'accident dû à une manœuvrabilité limitée</p> </div> <p>Si la direction ne fonctionne plus correctement, la sécurité de fonctionnement du véhicule est compromise.</p> <ul style="list-style-type: none"> ► Arrêtez-vous immédiatement en tenant compte des conditions de circulation. Ne continuez pas de rouler. ► Prenez contact avec un atelier qualifié.

Messages sur le visuel	Causes et conséquences possibles et ► Solutions
 <p>Défaut direction Effort suppl. requis cf. notice d'utilisation</p>	<p>* L'assistance de direction est en panne.</p> <div style="border: 1px solid gray; padding: 5px; margin-top: 10px;"> <p>⚠ ATTENTION Risque d'accident dû à un comportement directionnel modifié</p> <p>Si l'assistance de direction ne fonctionne plus que partiellement ou plus du tout, vous devez fournir un effort plus important pour diriger le véhicule.</p> <ul style="list-style-type: none"> ► Si vous pouvez diriger le véhicule en toute sécurité, continuez de rouler prudemment. ► Prenez immédiatement contact avec un atelier qualifié ou rendez-vous-y. </div>
 <p>Défaut direction Rouler prudemment Aller à l'atelier</p>	<p>* Un dysfonctionnement de la direction assistée est survenu. Le comportement directionnel du véhicule peut être limité.</p> <ul style="list-style-type: none"> ► Continuez de rouler prudemment. ► Rendez-vous dans un atelier qualifié.
 <p>Direction de l'essieu arrière Défaut temporaire</p>	<p>* La direction de l'essieu arrière n'est momentanément pas disponible. Le diamètre de braquage peut augmenter.</p> <ul style="list-style-type: none"> ► Arrêtez-vous en tenant compte des conditions de circulation et redémarrez le véhicule. <p>Si le message d'écran ne disparaît pas:</p> <ul style="list-style-type: none"> ► Continuez de rouler prudemment. ► Rendez-vous dans un atelier qualifié.

Messages sur le visuel	Causes et conséquences possibles et ► Solutions
 <p data-bbox="144 342 413 415">Direction de l'essieu arrière Défaut Aller à l'atelier</p>	<p data-bbox="469 249 1036 342">* La direction de l'essieu arrière présente un défaut. La manœuvrabilité de l'essieu arrière n'est pas assurée. En ligne droite, le volant peut être incliné.</p> <ul style="list-style-type: none"> <li data-bbox="493 353 1092 379">► Continuez à rouler avec précaution à une vitesse adaptée. <li data-bbox="493 384 1042 410">► Rendez-vous immédiatement dans un atelier qualifié.
 <p data-bbox="144 536 380 609">Direction de l'essieu arrière Défaut S'arrêter immédiatement</p>	<p data-bbox="469 443 1036 536">* La direction de l'essieu arrière présente un défaut. La manœuvrabilité de l'essieu arrière n'est pas assurée. En ligne droite, le volant peut être fortement incliné. En fonction de la position inclinée du volant, il se produit également une vibration du volant et un signal d'alerte continu retentit.</p> <div data-bbox="500 619 1646 767" style="border: 1px solid black; padding: 5px;"> <p data-bbox="506 625 1166 651">▲ ATTENTION Risque d'accident dû à une manœuvrabilité limitée</p> <p data-bbox="506 667 1559 693">Si la direction ne fonctionne plus correctement, la sécurité de fonctionnement du véhicule est compromise.</p> <ul style="list-style-type: none"> <li data-bbox="506 698 1572 724">► Arrêtez-vous immédiatement en tenant compte des conditions de circulation. Ne continuez pas de rouler. <li data-bbox="506 729 925 755">► Prenez contact avec un atelier qualifié. </div> <ul style="list-style-type: none"> <li data-bbox="493 781 1295 807">► Lorsque vous vous arrêtez, tenez compte de la plus grande largeur du véhicule.
<p data-bbox="144 826 423 878">Mode Chaînes à neige Vitesse maximale dépassée</p>	<p data-bbox="469 826 1221 852">* La vitesse maximale autorisée pour le mode chaînes à neige est dépassée.</p> <ul style="list-style-type: none"> <li data-bbox="493 857 750 883">► Roulez plus lentement.

Messages sur le visuel	Causes et conséquences possibles et ► Solutions
Défaut capot moteur actif cf. notice d'utilisation	<ul style="list-style-type: none"> * Le capot moteur actif (protection piétons) est en panne ou ne fonctionne pas en raison d'un déclenchement. <ul style="list-style-type: none"> ► Rendez-vous dans un atelier qualifié.
Eclairage d'ambiance Assistance alertes ne fonctionne pas	<ul style="list-style-type: none"> * Une assistance d'alerte visuelle de l'éclairage d'ambiance n'est sans doute pas assurée entièrement. <ul style="list-style-type: none"> ► Verrouillez le véhicule puis déverrouillez-le au bout de quelques minutes. ► En cas de messages d'écran répétés, rendez-vous dans un atelier qualifié.
	<ul style="list-style-type: none"> * Le capot moteur est ouvert. <div style="border: 1px solid gray; padding: 5px; margin: 10px 0;"> <p>⚠ ATTENTION Risque d'accident dû à un capot moteur déverrouillé pendant la marche</p> <p>Le capot moteur peut s'ouvrir et empêcher toute visibilité.</p> <ul style="list-style-type: none"> ► Ne déverrouillez jamais le capot moteur lorsque vous roulez. ► Avant chaque trajet, assurez-vous que le capot moteur est verrouillé. </div> <ul style="list-style-type: none"> ► Arrêtez-vous immédiatement en tenant compte des conditions de circulation. ► Fermez le capot moteur.
	<ul style="list-style-type: none"> * Une porte au moins est ouverte. <ul style="list-style-type: none"> ► Fermez toutes les portes.

Messages sur le visuel	Causes et conséquences possibles et ► Solutions
	<ul style="list-style-type: none">* Le couvercle de coffre est ouvert. <div style="border: 1px solid gray; padding: 5px;"><p>▲ DANGER Risque d'intoxication dû aux gaz d'échappement</p><p>Les moteurs thermiques dégagent des gaz d'échappement toxiques, tels que du monoxyde de carbone. Si le couvercle de coffre est ouvert alors que le moteur tourne, des gaz d'échappement peuvent pénétrer dans l'habitacle, notamment pendant la marche.</p><ul style="list-style-type: none">► Arrêtez toujours le moteur avant d'ouvrir le couvercle de coffre.► Ne roulez jamais avec un couvercle de coffre ouvert.</div> <ul style="list-style-type: none">► Fermez le couvercle de coffre.
Fonction bloquée en raison du dossier central rabattu	<ul style="list-style-type: none">* Vous ne pouvez pas déverrouiller électriquement le dossier gauche.► Basculez le dossier central vers l'arrière jusqu'à ce qu'il se verrouille.
 <p>Dossier arrière gauche non verrouillé (exemple)</p>	<ul style="list-style-type: none">* Le dossier du siège correspondant n'est pas verrouillé.► Basculez le dossier vers l'arrière jusqu'à ce qu'il se verrouille.

Moteur

Messages sur le visuel	Causes et conséquences possibles et ► Solutions
<p>Pour éteindre le véhicule, appuyez sur la touche Start/Stop pdt au moins 3 s ou 3 fois de suite.</p>	<ul style="list-style-type: none"> * Vous avez appuyé sur la touche Start/Stop pendant la marche. <ul style="list-style-type: none"> ► Informations pour couper le contact du véhicule pendant la marche (→ page 199).
<div data-bbox="205 422 362 505" data-label="Image"> </div> <p>Faire l'appoint de liquide de refroidissement cf. notice d'utilisation</p>	<ul style="list-style-type: none"> * Le niveau de liquide de refroidissement est trop bas. <div data-bbox="550 464 1696 547" data-label="Complex-Block" style="border: 1px solid gray; padding: 5px; margin: 5px 0;"> <p>! REMARQUE Dommage au niveau du moteur dû à un niveau de liquide de refroidissement trop bas</p> <p>► Evitez les longs trajets si le niveau de liquide de refroidissement est trop bas.</p> </div> <ul style="list-style-type: none"> ► Faites l'appoint de liquide de refroidissement (→ page 428). ► Faites contrôler le système de refroidissement du moteur par un atelier qualifié.
<div data-bbox="205 643 362 726" data-label="Image"> </div> <p>Liquide de refroidissement S'arrêter Eteindre le véhicule</p>	<ul style="list-style-type: none"> * Le liquide de refroidissement est trop chaud. <ul style="list-style-type: none"> ► Arrêtez-vous immédiatement en tenant compte des conditions de circulation et arrêtez le véhicule.

Messages sur le visuel	Causes et conséquences possibles et ► Solutions
	<p>▲ ATTENTION Risque de brûlure ors de l'ouverture du capot moteur</p> <p>Si vous ouvrez le capot moteur après une surchauffe du moteur ou après un incendie dans le compartiment moteur, les situations suivantes peuvent se produire:</p> <ul style="list-style-type: none">• Vous pouvez entrer en contact avec des gaz brûlants.• Vous pouvez entrer en contact avec d'autres ingrédients et lubrifiants qui s'échappent. <p>► Avant d'ouvrir le capot moteur, laissez refroidir le moteur ayant subi une surchauffe.</p> <p>► Dans le cas d'un incendie dans le compartiment moteur, laissez le capot moteur fermé et prévenez les pompiers.</p> <p>► Attendez que le moteur ait refroidi.</p> <p>► Assurez-vous que l'arrivée d'air jusqu'au radiateur moteur n'est pas obstruée.</p> <p>► Roulez jusqu'à l'atelier qualifié le plus proche en évitant toute charge importante du moteur. Ce faisant, veillez à ce que l'affichage de la température du liquide de refroidissement reste au-dessous de la zone rouge.</p>
 <p>Réserve de carburant</p>	<p>* Le niveau de carburant a atteint la plage de réserve.</p> <p>► Ravitaillez le véhicule.</p>

Messages sur le visuel	Causes et conséquences possibles et ► Solutions
 <p data-bbox="195 342 413 391">Bouchon de réservoir ouvert</p>	<p data-bbox="524 252 1677 275">* Le bouchon de réservoir n'est pas correctement fermé ou le système d'alimentation en carburant n'est pas étanche.</p> <ul style="list-style-type: none"> <li data-bbox="543 285 894 308">► Fermez le bouchon de réservoir. <li data-bbox="543 319 1498 341">► Si le bouchon de réservoir était déjà correctement fermé : rendez-vous dans un atelier qualifié.

Boîte de vitesses

Messages sur le visuel	Causes et conséquences possibles et ► Solutions
<p data-bbox="195 548 473 596">Rapport P possible seulement quand véhicule arrêté</p>	<p data-bbox="524 548 1363 570">* Le passage dans la position parking P n'est possible que si le véhicule est à l'arrêt.</p> <ul style="list-style-type: none"> <li data-bbox="543 581 1060 603">► Pour vous arrêter, appuyez sur la pédale de frein. <li data-bbox="543 614 1110 637">► Passez sur la position parking P à l'arrêt du véhicule.
<p data-bbox="195 659 423 708">Pour quitter rapport P: actionner frein</p>	<p data-bbox="524 659 1554 682">* Vous avez essayé d'engager une autre position de la boîte de vitesses à partir de la position parking P.</p> <ul style="list-style-type: none"> <li data-bbox="543 693 879 715">► Appuyez sur la pédale de frein. <li data-bbox="543 726 1300 749">► Passez sur la position de la boîte de vitesses D, R ou au point mort N.
<p data-bbox="195 771 473 843">Pour quitter rapport P ou N: actionner frein et démarrer véhicule</p>	<p data-bbox="524 771 1665 820">* Vous avez essayé de passer une autre position de la boîte de vitesses à partir de la position parking P ou du point mort N.</p> <ul style="list-style-type: none"> <li data-bbox="543 830 879 853">► Appuyez sur la pédale de frein.

Messages sur le visuel	Causes et conséquences possibles et ► Solutions
	<ul style="list-style-type: none"> ► Démarrez le véhicule. ► Changez la position de la boîte de vitesses.
Pour mettre boîte sur D ou R: actionner frein	<ul style="list-style-type: none"> * Vous avez essayé de passer en position de boîte de vitesses D ou R. ► Appuyez sur la pédale de frein. ► Passez sur la position de la boîte de vitesses D ou R.
Pour mettre boîte sur R: actionner frein	<ul style="list-style-type: none"> * Vous avez essayé de passer sur la position de la boîte de vitesses R. ► Appuyez sur la pédale de frein. ► Passez sur la position de la boîte de vitesses R.
Stationner: actionner frein stationnement Aller à l'atelier	<ul style="list-style-type: none"> * L'alimentation en tension d'urgence de la position parking P présente un défaut. ► Rendez-vous dans un atelier qualifié. ► D'ici là, passez toujours la position parking P manuellement avant de couper le contact du véhicule. ► Avant de quitter le véhicule, serrez le frein de stationnement électrique.
Danger: véhic. non immobil. Porte conducteur ouverte Rapport P pas engagé	<ul style="list-style-type: none"> * La porte conducteur n'est pas complètement fermée et la position D, ou R de la boîte de vitesses, ou le point mort N est engagé. Le véhicule peut se mettre à rouler. ► Lorsque vous arrêtez le véhicule, engagez la position parking P.

Messages sur le visuel	Causes et conséquences possibles et ► Solutions
<p>Danger: véhic. non immobil. Stationner: actionner frein stationnement</p>	<ul style="list-style-type: none"> * La boîte de vitesses est en panne. Vous ne pouvez pas engager la position parking P. <ul style="list-style-type: none"> ► Immobilisez le véhicule à l'écart de la circulation. ► Immobilisez le véhicule en serrant le frein de stationnement électrique pour l'empêcher de se mettre à rouler. ► Dans les montées ou les descentes, braquez les roues avant du véhicule de façon à ce qu'il roule en direction du trottoir dans le cas où il se mettrait en mouvement.
<p>Danger: véhic. non immobil. N activé manuellement Pas de passage automatique à P</p>	<ul style="list-style-type: none"> * A l'arrêt du véhicule ou lorsque la vitesse de déplacement est très réduite, le point mort N a été engagé alors que le moteur tourne ou que le contact du véhicule est mis. <div style="border: 1px solid black; padding: 5px; margin: 10px 0;"> <p>! REMARQUE Endommagement si le véhicule se met à rouler</p> <p>Lorsque vous arrêtez le véhicule ou que vous ouvrez la porte conducteur, le passage automatique dans la position parking P est désactivé.</p> <p>Le véhicule peut se mettre à rouler.</p> <ul style="list-style-type: none"> ► Soyez prêt à freiner. ► Ne laissez pas le véhicule sans surveillance. </div> <ul style="list-style-type: none"> ► Appuyez sur la pédale de frein jusqu'à ce que le véhicule soit à l'arrêt complet. ► Lorsque le véhicule est à l'arrêt et que la pédale de frein est enfoncée, engagez la position parking P. ► Pour la poursuite d'un trajet avec la pédale de frein enfoncée, engagez la position D ou R de la boîte de vitesses.

Messages sur le visuel	Causes et conséquences possibles et ► Solutions
<p>N activé automatiquement Engagez de nouveau le rapport</p>	<p>* Le point mort N a été engagé automatiquement alors que le véhicule roule ou se déplace.</p> <p> Lors de l'ouverture de la porte conducteur au point mort N, la position parking P est automatiquement engagée.</p> <p>► Lorsque le véhicule est à l'arrêt et que la pédale de frein est enfoncée, engagez la position parking P.</p> <p>► Pour la poursuite d'un trajet avec la pédale de frein enfoncée, engagez la position D ou R de la boîte de vitesses.</p>
<p>N est engagé. Engagez le rapport souhaité.</p>	<p>* La pédale d'accélérateur a été enfoncée alors que le point mort N était engagé et que le véhicule roulait ou se déplaçait.</p> <p>► Passez sur la position de la boîte de vitesses D ou R pour accélérer le véhicule.</p>
<p>Pour passer à N, maintenir plus longtemps le levier sélecteur en position N</p>	<p>* Vous n'avez pas maintenu le levier sélecteur suffisamment longtemps en position N.</p> <p>Vous ne pouvez passer de la position parking P au point mort N que si vous maintenez longuement le levier sélecteur en position N.</p> <p>Si vous maintenez le levier sélecteur trop brièvement, la position parking P reste engagée.</p> <p>► Lorsque vous passez de la position parking P au point mort N, maintenez plus longtemps le levier sélecteur en position N.</p>
<p>Marche arrière impossible Aller à l'atelier</p>	<p>* La boîte de vitesses est en panne. La position de boîte de vitesses R ne peut pas être engagée.</p> <p>► Rendez-vous dans un atelier qualifié.</p>

Messages sur le visuel	Causes et conséquences possibles et ► Solutions
Boîte de vitesses Défaut S'arrêter	<ul style="list-style-type: none"> * La boîte de vitesses est en panne. La boîte de vitesses passe automatiquement au point mort [N]. <ul style="list-style-type: none"> ► Arrêtez-vous immédiatement en tenant compte des conditions de circulation. ► Appuyez sur la pédale de frein. ► Passez dans la position parking [P]. ► Prenez contact avec un atelier qualifié.
Aller à l'atelier sans chan- ger de rapport	<ul style="list-style-type: none"> * La boîte de vitesses est en panne. La position de la boîte de vitesses ne peut plus être changée. <ul style="list-style-type: none"> ► Lorsque la position de la boîte de vitesses se trouve sur [D], rendez-vous dans un atelier qualifié sans changer la position de la boîte de vitesses. ► Pour toutes les autres positions de la boîte de vitesses, arrêtez le véhicule à l'écart de la circulation. ► Prenez contact avec un atelier qualifié ou un service de dépannage.
Batterie d'appoint Défaut (message d'écran blanc)	<ul style="list-style-type: none"> * La batterie additionnelle présente un défaut. <ul style="list-style-type: none"> ► Rendez-vous dans un atelier qualifié. ► D'ici là, passez toujours la position parking [P] manuellement avant de couper le contact du véhicule. ► Avant de quitter le véhicule, serrez le frein de stationnement électrique.
Batterie d'appoint Défaut (message d'écran rouge)	<ul style="list-style-type: none"> * La batterie additionnelle présente un défaut. <ul style="list-style-type: none"> ► Rendez-vous dans un atelier qualifié. ► D'ici là, passez toujours la position parking [P] manuellement avant de couper le contact du véhicule. ► Avant de quitter le véhicule, serrez le frein de stationnement électrique.

Freinage

Messages sur le visuel



(uniquement pour les Etats-Unis)



(uniquement pour le Canada)

[Frein stationnement cf. notice d'utilisation](#)

Causes et conséquences possibles et ► Solutions

* Le voyant orange  s'allume. Le frein de stationnement électrique est en panne.

Pour le serrer :

- Arrêtez le véhicule, puis remettez-le en marche.
- Serrez manuellement le frein de stationnement électrique (→ page 257).

Si vous ne pouvez pas serrer le frein de stationnement électrique:

- Rendez-vous dans un atelier qualifié.
- Lorsque vous arrêtez le véhicule, immobilisez-le si nécessaire en outre pour qu'il ne puisse pas se mettre à rouler.

* Le voyant orange  et le voyant rouge  (uniquement pour les Etats-Unis) ou  (uniquement pour le Canada) sont allumés. Le frein de stationnement électrique est en panne.

Pour le desserrer :









- Arrêtez le véhicule, puis remettez-le en marche.
- Desserrez manuellement le frein de stationnement électrique (→ page 257).

ou

- Desserrez le frein de stationnement électrique avec la fonction de desserrage automatique (→ page 256).

Si vous ne pouvez pas ensuite desserrer le frein de stationnement électrique:

- Ne continuez pas de rouler. Prenez contact avec un atelier qualifié.

Messages sur le visuel	Causes et conséquences possibles et ► Solutions
	<p>* Le voyant orange  est allumé et le voyant rouge  (uniquement pour les Etats-Unis) ou  (uniquement pour le Canada) clignote. Le frein de stationnement électrique est en panne.</p> <p>Le frein de stationnement électrique n'a pas pu être serré ou desserré.</p> <ul style="list-style-type: none"> ► Arrêtez le véhicule, puis remettez-le en marche. <p>Pour le serrer :</p> <ul style="list-style-type: none"> ► Desserrez manuellement le frein de stationnement électrique, puis serrez-le (→ page 257). <p>Pour le desserrer :</p> <ul style="list-style-type: none"> ► Serrez manuellement le frein de stationnement électrique, puis desserrez-le. <p>Si le frein de stationnement électrique ne peut pas être serré ou si le voyant rouge  (uniquement pour les Etats-Unis) ou  (uniquement pour le Canada) continue de clignoter:</p> <ul style="list-style-type: none"> ► Ne continuez pas de rouler. Prenez contact avec un atelier qualifié. ► Lorsque vous arrêtez le véhicule, immobilisez-le si nécessaire en outre pour qu'il ne puisse pas se mettre à rouler. <p>* Le voyant orange  est allumé et le voyant rouge  (uniquement pour les Etats-Unis) ou  (uniquement pour le Canada) clignote pendant 10 secondes environ après le serrage ou le desserrage du frein de stationnement électrique. Ensuite, il reste allumé ou s'éteint. Le frein de stationnement électrique est en panne.</p> <p>Si l'état de charge est trop faible :</p> <ul style="list-style-type: none"> ► Chargez la batterie 12 V (→ page 456).

Messages sur le visuel	Causes et conséquences possibles et ► Solutions
	<p>Pour le serrer :</p> <ul style="list-style-type: none">► Serrez manuellement le frein de stationnement électrique. <p>Si vous ne pouvez pas serrer le frein de stationnement électrique:</p> <ul style="list-style-type: none">► Rendez-vous dans un atelier qualifié.► Lorsque vous arrêtez le véhicule, immobilisez-le si nécessaire en outre pour qu'il ne puisse pas se mettre à rouler. <p>Pour le desserrer :</p> <ul style="list-style-type: none">► Si les conditions nécessaires au desserrage automatique sont remplies et que le frein de stationnement électrique n'est pas desserré automatiquement, desserrez manuellement le frein de stationnement électrique (→ page 257). <p>Si vous ne pouvez alors pas desserrer le frein de stationnement électrique:</p> <ul style="list-style-type: none">► Ne continuez pas de rouler. Prenez contact avec un atelier qualifié.

Messages sur le visuel



(uniquement pour les Etats-Unis)



(uniquement pour le Canada)

Desserrer frein stationnement

Causes et conséquences possibles et ► Solutions

* Le voyant rouge  (uniquement pour les Etats-Unis) ou  (uniquement pour le Canada) clignote.

Le frein de stationnement électrique est serré pendant la marche:

- Une des conditions pour le desserrage automatique du frein de stationnement électrique n'est pas remplie (→ page 256).
 - Vous effectuez un freinage d'urgence avec le frein de stationnement électrique (→ page 257).
- Vérifiez les conditions pour le desserrage automatique du frein de stationnement électrique.
- Desserrez manuellement le frein de stationnement électrique.

Messages sur le visuel





(uniquement pour les Etats-Unis)



(uniquement pour le Canada)

Frein de stationnement
Pour desserrer: mettre
véhicule en marche

Causes et conséquences possibles et ► Solutions

- * Le voyant rouge  (uniquement pour les Etats-Unis) ou  (uniquement pour le Canada) est allumé.
Le véhicule est à l'arrêt alors que vous desserrez le frein de stationnement électrique.
 - Mettez le véhicule en marche.

Messages sur le visuel

The word "BRAKE" is displayed in a bold, black, sans-serif font inside a black rectangular border.

(uniquement pour les Etats-Unis)



(uniquement pour le Canada)

Freiner immédiatement

Causes et conséquences possibles et ► Solutions

* Un défaut est survenu alors que la fonction HOLD était activée.

Il se peut qu'un signal sonore retentisse à intervalles réguliers.

Vous ne pouvez pas démarrer le véhicule.

- Appuyez immédiatement et énergiquement sur la pédale de frein jusqu'à ce que le message d'écran disparaisse. Vous pouvez redémarrer le véhicule.

Messages sur le visuel



(uniquement pour les Etats-Unis)



(uniquement pour le Canada)

Défaut cf. notice d'utilisation

Causes et conséquences possibles et ► Solutions

* Le fonctionnement de l'amplification de la force de freinage est perturbé.
L'aide au démarrage en côte peut être perturbée.

▲ ATTENTION Risque d'accident en cas de défaut dans le système de freinage

Lorsque le système de freinage est en panne, le comportement au freinage peut être compromis.

- Continuez de rouler prudemment.
- Faites immédiatement contrôler le système de freinage par un atelier qualifié.

Messages sur le visuel

BRAKE

(uniquement pour les Etats-Unis)



(uniquement pour le Canada)

Défaut S'arrêter

Causes et conséquences possibles et ► Solutions

* Le fonctionnement de l'amplification de la force de freinage est perturbé et le comportement au freinage du véhicule peut se modifier.

▲ ATTENTION Risque d'accident et de blessure en cas de défaut de l'amplification de la force de freinage

Lorsque l'amplification de la force de freinage est en panne, vous devez éventuellement appliquer un effort de freinage plus important sur la pédale de frein pour freiner. Le comportement au freinage peut être compromis. La distance de freinage peut s'allonger dans les situations de freinage d'urgence.

- Arrêtez-vous immédiatement en tenant compte des conditions de circulation. Ne continuez pas à rouler!
- Prenez contact avec un atelier qualifié.



Messages sur le visuel	Causes et conséquences possibles et ► Solutions
<div data-bbox="155 252 310 332" data-label="Image"> </div> <p data-bbox="144 342 417 391">(uniquement pour les Etats-Unis)</p> <div data-bbox="155 405 310 487" data-label="Image"> </div> <p data-bbox="144 498 343 547">(uniquement pour le Canada)</p> <p data-bbox="144 557 369 606">Contrôler le niveau de liquide de frein</p>	<p data-bbox="473 249 1271 273">* Il n'y a pas suffisamment de liquide de frein dans le réservoir de liquide de frein.</p> <div data-bbox="500 291 1646 505" data-label="Complex-Block" style="border: 1px solid gray; padding: 5px;"> <p data-bbox="506 298 1240 325">▲ ATTENTION Risque d'accident en cas de niveau de liquide de frein bas</p> <p data-bbox="510 339 1604 388">Si le niveau de liquide de frein est trop bas, l'effet de freinage et donc le comportement au freinage peuvent être compromis.</p> <ul style="list-style-type: none"> <li data-bbox="510 401 1572 425">► Arrêtez-vous immédiatement en tenant compte des conditions de circulation. Ne continuez pas de rouler. <li data-bbox="510 436 925 459">► Prenez contact avec un atelier qualifié. <li data-bbox="510 470 953 494">► Ne faites pas l'appoint de liquide de frein. </div>
<p data-bbox="144 632 417 681">Contrôler garnitures de frein cf. notice d'utilisation</p>	<p data-bbox="473 632 986 656">* Les garnitures de frein ont atteint la limite d'usure.</p> <p data-bbox="491 667 885 691">► Rendez-vous dans un atelier qualifié.</p>



Systèmes d'aide à la conduite et systèmes de sécurité active

Messages sur le visuel	Causes et conséquences possibles et ► Solutions
<div data-bbox="205 296 362 377"></div> <div data-bbox="205 381 362 462"></div> <p data-bbox="195 470 445 519">pas dispo. pr l'instant cf. notice d'utilisation</p>	<p data-bbox="524 294 1101 322">* L'ABS et l'ESP® ne sont pas disponibles pour le moment.</p> <p data-bbox="543 329 1628 381">D'autres systèmes d'aide à la conduite et systèmes de sécurité active, tels que le BAS, peuvent également être momentanément indisponibles.</p> <p data-bbox="543 391 1674 443">Le système de freinage continue de fonctionner avec son efficacité normale. La distance de freinage peut s'allonger dans les situations de freinage d'urgence.</p> <div data-bbox="556 459 1702 702" style="border: 1px solid gray; padding: 5px;"> <p data-bbox="556 470 1300 498">▲ ATTENTION Risque de dérapage en cas de défaut de l'ABS et de l'ESP®</p> <p data-bbox="561 513 1604 541">Les roues peuvent se bloquer lors du freinage et l'ESP® ne peut pas procéder à la stabilisation du véhicule.</p> <p data-bbox="561 550 1661 601">La manœuvrabilité et le comportement au freinage du véhicule sont alors fortement compromis et la distance de freinage peut augmenter. En outre, d'autres systèmes de sécurité active sont désactivés.</p> <ul data-bbox="561 609 1655 697" style="list-style-type: none"> <li data-bbox="561 609 1550 637">► Parcourez un bref trajet légèrement sinueux à plus de 19 mph (30 km/h) en roulant prudemment. <li data-bbox="561 645 1655 697">► Si le message d'écran ne disparaît pas, rendez-vous immédiatement dans un atelier qualifié. Ce faisant, conduisez avec prudence. </div>

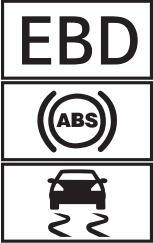
Messages sur le visuel	Causes et conséquences possibles et ► Solutions
<div data-bbox="155 251 312 329" data-label="Image"> </div> <div data-bbox="155 335 312 418" data-label="Image"> </div> <p data-bbox="144 425 376 474">ne fonctionnent pas cf. notice d'utilisation</p>	<p data-bbox="474 249 802 273">* L'ABS et l'ESP® sont en panne.</p> <p data-bbox="491 285 1605 335">D'autres systèmes d'aide à la conduite et systèmes de sécurité active, tels que le BAS, peuvent également être en panne.</p> <p data-bbox="491 348 1622 397">Le système de freinage continue de fonctionner avec son efficacité normale. La distance de freinage peut s'allonger dans les situations de freinage d'urgence.</p> <div data-bbox="500 418 1646 456" data-label="Text"> <p>▲ ATTENTION Risque de dérapage en cas de défaut de l'ABS et de l'ESP®</p> </div> <p data-bbox="510 467 1550 495">Les roues peuvent se bloquer lors du freinage et l'ESP® ne peut pas procéder à la stabilisation du véhicule.</p> <p data-bbox="510 503 1609 553">La manœuvrabilité et le comportement au freinage du véhicule sont alors fortement compromis et la distance de freinage peut augmenter. En outre, d'autres systèmes de sécurité active sont désactivés.</p> <ul data-bbox="510 563 1227 625" style="list-style-type: none"> ► Continuez de rouler prudemment. ► Faites immédiatement contrôler l'ABS et l'ESP® par un atelier qualifié.
<div data-bbox="155 653 312 736" data-label="Image"> </div> <p data-bbox="144 743 408 793">pas disponible pour l'instant cf. notice d'utilisation</p>	<p data-bbox="474 650 944 674">* L'ESP® n'est momentanément pas disponible.</p> <p data-bbox="491 686 1605 736">D'autres systèmes d'aide à la conduite et systèmes de sécurité active, tels que le BAS, peuvent également être en panne.</p> <div data-bbox="500 757 1646 795" data-label="Text"> <p>▲ ATTENTION Risque de dérapage dû à un défaut dans l'ESP®</p> </div> <p data-bbox="510 806 1615 855">Si l'ESP® est en panne, il ne peut pas assurer la stabilisation du véhicule. En outre, d'autres systèmes de sécurité active sont désactivés.</p>

Messages sur le visuel	Causes et conséquences possibles et ► Solutions
	<ul style="list-style-type: none"> ► Parcourez un bref trajet légèrement sinueux à plus de 19 mph (30 km/h) en roulant prudemment. ► Si le message d'écran ne disparaît pas, rendez-vous immédiatement dans un atelier qualifié. Ce faisant, conduisez avec prudence.
 <p data-bbox="195 464 408 510">ne fonctionne pas cf. notice d'utilisation</p>	<p data-bbox="528 370 759 396">* L'ESP® est en panne.</p> <p data-bbox="547 407 1655 458">D'autres systèmes d'aide à la conduite et systèmes de sécurité active, tels que le BAS, peuvent également être en panne.</p> <p data-bbox="547 469 1674 521">Le système de freinage continue de fonctionner avec son efficacité normale. La distance de freinage peut s'allonger dans les situations de freinage d'urgence.</p> <div data-bbox="547 536 1703 583" style="background-color: #e0e0e0; padding: 5px;"> <p data-bbox="556 547 1184 572">▲ ATTENTION Risque de dérapage dû à un défaut dans l'ESP®</p> </div> <p data-bbox="565 588 1655 640">Si l'ESP® est en panne, il ne peut pas stabiliser la trajectoire du véhicule. ® En outre, d'autres systèmes de sécurité active sont désactivés.</p> <ul style="list-style-type: none"> ► Continuez de rouler prudemment. ► Faites contrôler l'ESP® par un atelier qualifié.

Messages sur le visuel	Causes et conséquences possibles et ► Solutions
 <p data-bbox="144 511 378 563">ne fonctionnent pas cf. notice d'utilisation</p>	<p data-bbox="476 249 864 273">* L'EBD, l'ABS et l'ESP® sont en panne. D'autres systèmes d'aide à la conduite et systèmes de sécurité active, tels que le BAS, peuvent également être en panne.</p> <div data-bbox="500 356 1648 401" style="background-color: #f0f0f0; padding: 5px;"> <p data-bbox="506 363 1282 391">▲ ATTENTION Risque de dérapage en cas de défaut de l'EBD, l'ABS et l'ESP®</p> </div> <p data-bbox="513 408 1554 432">Les roues peuvent se bloquer lors du freinage et l'ESP® ne peut pas procéder à la stabilisation du véhicule. La manœuvrabilité et le comportement au freinage du véhicule sont alors fortement compromis et la distance de freinage peut augmenter. En outre, d'autres systèmes de sécurité active sont désactivés.</p> <ul data-bbox="513 501 1300 563" style="list-style-type: none"> <li data-bbox="513 501 875 525">► Continuez de rouler prudemment. <li data-bbox="513 535 1300 563">► Faites immédiatement contrôler le système de freinage par un atelier qualifié.
 <p data-bbox="144 680 242 704">désactivé</p>	<p data-bbox="476 587 1600 611">* La fonction HOLD est désactivée parce que le véhicule dérape ou qu'une condition d'activation n'est pas remplie.</p> <ul data-bbox="491 618 1609 646" style="list-style-type: none"> <li data-bbox="491 618 1609 646">► Réactivez la fonction HOLD plus tard ou vérifiez les conditions d'activation de la fonction HOLD (→ page 264).
<p data-bbox="144 729 417 804">Mode restreint activé Puissance d'entraînement réduite</p>	<ul data-bbox="476 729 1397 791" style="list-style-type: none"> <li data-bbox="476 729 1397 753">* Le mode service de voiturier est activé. L'accélération du véhicule est limitée (→ page 266). <li data-bbox="476 763 1382 791">* Le mode jeune conducteur est activé. L'accélération du véhicule est limitée (→ page 267).

Messages sur le visuel	Causes et conséquences possibles et ► Solutions
 <p data-bbox="195 342 467 394">ATTENTION ASSIST: Faites une pause</p>	<p data-bbox="522 252 1683 301">* Le système ATTENTION ASSIST a détecté des signes de fatigue ou un manque de vigilance croissant chez le conducteur (→ page 268).</p> <ul style="list-style-type: none"> <li data-bbox="543 311 883 337">► Faites une pause si nécessaire.
 <p data-bbox="195 511 467 563">ATTENTION ASSIST Micro-sommeil Faites une pause</p>	<p data-bbox="522 421 1289 447">* L'ATTENTION ASSIST a détecté des signes de micro-sommeil (→ page 268).</p> <p data-bbox="543 457 888 483">En outre, un signal d'alerte retentit.</p> <ul style="list-style-type: none"> <li data-bbox="543 494 907 520">► Faites une pause immédiatement. <li data-bbox="543 530 1271 556">► Appuyez sur le Touch Control gauche et confirmez le message d'écran.
 <p data-bbox="195 680 297 706">--- km/h</p>	<p data-bbox="522 590 1530 616">* Vous ne pouvez pas activer le TEMPOMAT car les conditions d'activation ne sont pas toutes remplies.</p> <ul style="list-style-type: none"> <li data-bbox="543 626 1286 652">► Tenez compte des conditions d'activation du TEMPOMAT (→ page 271).
<p data-bbox="195 732 462 784">TEMPOMAT ne fonctionne pas</p>	<p data-bbox="522 732 827 758">* Le TEMPOMAT est en panne.</p> <ul style="list-style-type: none"> <li data-bbox="543 768 935 794">► Rendez-vous dans un atelier qualifié.
<p data-bbox="195 807 417 832">TEMPOMAT désactivé</p>	<p data-bbox="522 807 848 832">* Le TEMPOMAT a été désactivé.</p> <p data-bbox="543 843 1552 869">Si un signal d'alerte retentit également, le TEMPOMAT s'est désactivé automatiquement (→ page 270).</p>

Messages sur le visuel	Causes et conséquences possibles et ► Solutions
<p>Assistant de signalisation routière pas dispo. pr l'instant cf. notice d'utilisation</p>	<p>* L'assistant de signalisation routière n'est momentanément pas disponible. Dès que les causes de l'anomalie sont supprimées, le système est de nouveau disponible.</p> <ul style="list-style-type: none"> ► Continuez à rouler en respectant les règles de circulation.
<p>Assistant de signalisation routière ne fonctionne pas</p>	<p>* L'assistant de signalisation routière est en panne.</p> <ul style="list-style-type: none"> ► Continuez à rouler en respectant les règles de circulation. <p>ou</p> <ul style="list-style-type: none"> ► Arrêtez-vous en tenant compte des conditions de circulation et redémarrez le véhicule. ► Si le message d'écran ne disparaît pas, rendez-vous dans un atelier qualifié.
<div data-bbox="155 529 312 612" data-label="Image"> </div> <p>Défaut Rouler à 80 km/h max.</p>	<p>* L'AIRMATIC ne fonctionne que de manière limitée. La tenue de route du véhicule peut être compromise.</p> <div data-bbox="495 570 1648 743" data-label="Complex-Block" style="border: 1px solid black; padding: 5px;"> <p>! REMARQUE Risques de dommages au niveau des pneus et des ailes de l'essieu avant en cas de braquages du volant trop importants</p> <ul style="list-style-type: none"> ► Évitez les braquages du volant trop importants pendant la marche et restez attentif aux bruits de frottement. ► En cas de bruits de frottement, arrêtez-vous en tenant compte des conditions de circulation et, si possible, réglez le niveau surélevé. </div> <ul style="list-style-type: none"> ► Roulez en fonction du niveau actuel du véhicule, mais pas à plus de 50 mph (80 km/h). ► Rendez-vous dans un atelier qualifié.

Messages sur le visuel



STOP Niveau du véhicule trop bas

Causes et conséquences possibles et ► Solutions

- * Vous avez démarré alors que le niveau du véhicule était trop bas.
 - Arrêtez-vous en tenant compte des conditions de circulation. Le véhicule est remonté jusqu'au niveau du véhicule sélectionné.
 - Attendez que le message d'écran disparaisse avant de continuer à rouler.





Si le message d'écran ne disparaît pas et qu'un signal d'alerte retentit également, la suspension AIRMATIC est en panne:



- Ne roulez pas à plus de 50 mph (80 km/h) et rendez-vous immédiatement dans un atelier qualifié.

! **REMARQUE** Risques de dommages au niveau des pneus et des ailes de l'essieu avant en cas de braquages du volant trop importants

- Évitez les braquages du volant trop importants pendant la marche et restez attentif aux bruits de frottement.
- En cas de bruits de frottement, arrêtez-vous en tenant compte des conditions de circulation et, si possible, réglez le niveau surélevé.



- Réglez le niveau surélevé du véhicule(→ page 310).
En fonction du défaut, le véhicule est relevé.

Messages sur le visuel	Causes et conséquences possibles et ► Solutions
 <p data-bbox="144 342 297 363">Abaissement...</p>	<p data-bbox="469 252 1064 273">* Le niveau du véhicule s'abaisse pour les raisons suivantes:</p> <ul data-bbox="500 288 1175 379" style="list-style-type: none"> <li data-bbox="500 288 1077 308">• Vous avez sélectionné un autre programme de conduite. <li data-bbox="500 323 907 343">• Vous avez dépassé la limite de vitesse. <li data-bbox="500 358 1175 379">• Vous avez modifié le niveau du véhicule en appuyant sur la touche.
 <p data-bbox="144 487 284 508">Relèvement...</p>	<p data-bbox="469 397 944 418">* Le véhicule se règle sur le niveau sélectionné.</p>
 <p data-bbox="144 632 402 679">Relèvement du véhicule... Veuillez patienter</p>	<p data-bbox="469 542 1471 563">* Le niveau du véhicule est trop bas. Le véhicule est remonté jusqu'au niveau du véhicule sélectionné.</p> <ul data-bbox="495 578 1160 598" style="list-style-type: none"> <li data-bbox="495 578 1160 598">► Attendez que le message d'écran disparaisse avant de démarrer.
 <p data-bbox="144 798 380 819">Rouler à 20 km/h max.</p>	<p data-bbox="469 708 984 729">* L'AIRMATIC ne fonctionne que de manière limitée.</p> <p data-bbox="495 743 1428 764">Le niveau actuel du véhicule est trop haut. La tenue de route du véhicule peut être compromise.</p> <ul data-bbox="495 779 953 830" style="list-style-type: none"> <li data-bbox="495 779 953 799">► Ne roulez pas à plus de 12 mph (20 km/h). <li data-bbox="495 814 885 835">► Rendez-vous dans un atelier qualifié.

Messages sur le visuel	Causes et conséquences possibles et ► Solutions
 <p data-bbox="195 342 417 366">Rouler plus lentement</p>	<ul style="list-style-type: none"> * Vous roulez trop vite pour pouvoir régler le niveau du véhicule sélectionné. <ul style="list-style-type: none"> ► Ralentissez et sélectionnez de nouveau le niveau du véhicule souhaité.
 <p data-bbox="195 484 445 508">Le compresseur refroidit</p>	<ul style="list-style-type: none"> * Vous avez effectué de fréquents changements de niveau sur une courte période de temps et le compresseur doit refroidir pour pouvoir régler le niveau du véhicule sélectionné. <ul style="list-style-type: none"> ► Continuez à rouler en fonction du niveau réglé. Ce faisant, veillez à ce que la garde au sol soit suffisante. Le véhicule entame la procédure de levage jusqu'au niveau du véhicule sélectionné dès que le compresseur a refroidi.



Systèmes d'assistance à la conduite

Messages sur le visuel	Causes et conséquences possibles et ► Solutions
 <p data-bbox="195 766 297 790">--- km/h</p>	<ul style="list-style-type: none"> * Vous ne pouvez pas activer l'assistant de régulation de distance DISTRONIC actif car les conditions d'activation ne sont pas toutes remplies. <ul style="list-style-type: none"> ► Tenez compte des conditions d'activation de l'assistant de régulation de distance DISTRONIC actif (→ page 276).

Messages sur le visuel	Causes et conséquences possibles et ► Solutions
 <p data-bbox="144 342 210 363">inactif</p>	<p data-bbox="476 249 1646 301">* Lorsque vous enfoncez la pédale d'accélérateur au-delà du réglage de l'assistant de régulation de distance DISTRONIC actif, le système passe en mode inactif (→ page 273).</p>
 <p data-bbox="144 484 192 505">OFF</p>	<p data-bbox="476 391 1641 443">* L'assistant de régulation de distance DISTRONIC actif a été désactivé. Si un signal d'alerte retentit également, l'assistant de régulation de distance DISTRONIC actif s'est désactivé automatiquement (→ page 276).</p>
<p data-bbox="144 533 421 637">Assistant de régulation de distance actif pas dispo. pr l'instant cf. notice d'utilisation</p>	<p data-bbox="476 533 1641 626">* L'assistant de régulation de distance DISTRONIC actif n'est momentanément pas disponible. Les conditions environnementales sont situées au-delà des limites système (→ page 273). Dès que les conditions environnementales correspondent aux limites système, le système est de nouveau disponible.</p> <p data-bbox="495 637 1012 657">► Continuez à rouler en faisant preuve de vigilance.</p> <p data-bbox="495 673 524 694">ou</p> <p data-bbox="495 709 1641 761">► Si le message d'écran ne disparaît pas, arrêtez le véhicule en tenant compte des conditions de circulation et redémarrez-le.</p>
<p data-bbox="144 774 408 847">Assistant de régulation de distance actif ne fonctionne pas</p>	<p data-bbox="476 774 1511 837">* L'assistant de régulation de distance DISTRONIC actif est en panne. D'autres systèmes d'aide à la conduite et systèmes de sécurité active peuvent également être en panne.</p> <p data-bbox="495 842 1012 862">► Continuez à rouler en faisant preuve de vigilance.</p>

Messages sur le visuel	Causes et conséquences possibles et ► Solutions
	<p>ou</p> <ul style="list-style-type: none"> ► Arrêtez-vous en tenant compte des conditions de circulation et redémarrez le véhicule. ► Si le message d'écran ne disparaît pas, rendez-vous dans un atelier qualifié.
<p>Assistant de régulation de distance actif de nouveau disponible</p>	<p>* L'assistant de régulation de distance DISTRONIC actif est à nouveau opérationnel.</p> <ul style="list-style-type: none"> ► Activez l'assistant de régulation de distance DISTRONIC actif (→ page 276).
<p>Freinage urgence assisté actif Fonctionnement momentanément limité cf. notice d'utilisation</p>	<p>* Sur les véhicules équipés du Pack Assistance à la conduite, les fonctions suivantes peuvent ne pas être disponibles momentanément ou ne l'être que de manière limitée:</p> <ul style="list-style-type: none"> • Freinage d'urgence assisté actif avec fonction carrefour • Assistant directionnel pour les manœuvres d'évitement • PRE-SAFE® PLUS <p>Véhicules équipés de l'assistant d'angle mort: le système PRE-SAFE® PLUS est momentanément indisponible. Les conditions environnementales sont situées au-delà des limites système (→ page 291).</p> <ul style="list-style-type: none"> ► Continuez à rouler en faisant preuve de vigilance. Dès que les conditions environnementales correspondent aux limites système, le système est de nouveau disponible. <p>ou</p> <ul style="list-style-type: none"> ► Si le message d'écran ne disparaît pas, arrêtez le véhicule en tenant compte des conditions de circulation et redémarrez-le.

Messages sur le visuel	Causes et conséquences possibles et ► Solutions
<p>Freinage urgence assisté actif Fonctionnement limité cf. notice d'utilisation</p>	<p>* Sur les véhicules équipés du Pack Assistance à la conduite, les fonctions suivantes peuvent ne pas être disponibles momentanément ou ne l'être que de manière limitée:</p> <ul style="list-style-type: none"> • Freinage d'urgence assisté actif avec fonction carrefour • Assistant directionnel pour les manœuvres d'évitement • PRE-SAFE® PLUS <p>► Continuez à rouler en faisant preuve de vigilance.</p> <p>ou</p> <p>► Arrêtez-vous en tenant compte des conditions de circulation et redémarrez le véhicule.</p> <p>► Si le message d'écran ne disparaît pas, rendez-vous dans un atelier qualifié.</p>
<p>Assistant directionnel actif pas dispo. pr l'instant cf. notice d'utilisation</p>	<p>* L'assistant directionnel actif n'est momentanément pas disponible.</p> <p>Les conditions environnementales sont situées au-delà des limites système (→ page 281).</p> <p>Dès que les conditions environnementales correspondent aux limites système, le système est de nouveau disponible.</p> <p>► Continuez à rouler.</p> <p>► Si nécessaire, contrôlez la pression de pneu.</p>
<p>Assistant directionnel actif ne fonctionne pas</p>	<p>* L'assistant directionnel actif est en panne. L'assistant de régulation de distance DISTRONIC actif reste disponible.</p> <p>► Continuez à rouler.</p> <p>ou</p> <p>► Arrêtez-vous en tenant compte des conditions de circulation et redémarrez le véhicule.</p>

Messages sur le visuel	Causes et conséquences possibles et ► Solutions
	<ul style="list-style-type: none"> ► Si le message d'écran ne disparaît pas, rendez-vous dans un atelier qualifié. <p>* L'assistant directionnel actif a atteint les limites système (→ page 281). Vous n'avez pas dirigé vous-même le véhicule depuis un certain temps.</p> <ul style="list-style-type: none"> ► Prenez en charge la direction et continuez à rouler en tenant compte des conditions de circulation.
<p>Assistant directionnel actif pas dispo. pr l'instant en raison de plusieurs arrêts d'urgence</p>	<p>* L'assistant directionnel actif est momentanément indisponible en raison de plusieurs arrêts d'urgence.</p> <ul style="list-style-type: none"> ► Prenez en charge la direction et arrêtez le véhicule en tenant compte des conditions de circulation. ► Arrêtez le véhicule, puis remettez-le en marche. L'assistant directionnel actif est à nouveau disponible.
 <p>Déclenchement de l'arrêt d'urgence</p>	<p>* Vos mains ne sont pas sur le volant. L'assistant directionnel actif déclenche un arrêt d'urgence (→ page 281).</p> <ul style="list-style-type: none"> ► Placez vos mains sur le volant. <p>Informations relatives à l'interruption de l'arrêt d'urgence (→ page 284).</p>
<p>Assist. d'arrêt d'urgence actif pas disponible pour l'instant cf. notice d'utilisation</p>	<p>* L'assistant d'arrêt d'urgence actif n'est momentanément pas disponible. Les conditions environnementales sont situées au-delà des limites système (→ page 284). Dès que les conditions environnementales correspondent aux limites système, le système est de nouveau disponible.</p> <ul style="list-style-type: none"> ► Continuez à rouler.

Messages sur le visuel	Causes et conséquences possibles et ► Solutions
	<p>ou</p> <ul style="list-style-type: none"> ► Si le message d'écran ne disparaît pas, arrêtez le véhicule en tenant compte des conditions de circulation et redémarrez-le. <p>* Véhicules sans Pack Assistance à la conduite : l'assistant d'arrêt d'urgence actif n'est momentanément pas disponible en raison de plusieurs arrêts d'urgence.</p> <ul style="list-style-type: none"> ► Prenez en charge la direction et arrêtez le véhicule en tenant compte des conditions de circulation. ► Arrêtez le véhicule, puis remettez-le en marche. L'assistant d'arrêt d'urgence actif est à nouveau disponible.
Assist. d'arrêt d'urgence actif ne fonctionne pas	<p>* L'assistant d'arrêt d'urgence actif est en panne.</p> <ul style="list-style-type: none"> ► Continuez à rouler. <p>ou</p> <ul style="list-style-type: none"> ► Arrêtez-vous en tenant compte des conditions de circulation et redémarrez le véhicule. ► Si le message d'écran ne disparaît pas, rendez-vous dans un atelier qualifié.
Assistant de changement de voie actif pas disponible pour l'instant cf. notice d'utilisation	<p>* L'assistant de changement de voie actif n'est momentanément pas disponible. Les conditions environnementales sont situées au-delà des limites système (→ page 286). Dès que les conditions environnementales correspondent aux limites système, le système est de nouveau disponible.</p> <ul style="list-style-type: none"> ► Continuez à rouler. <p>ou</p>

Messages sur le visuel	Causes et conséquences possibles et ► Solutions
	<ul style="list-style-type: none"> ► Si le message d'écran ne disparaît pas, arrêtez le véhicule en tenant compte des conditions de circulation et redémarrez-le.
Assistant de changement de voie actif ne fonctionne pas	<ul style="list-style-type: none"> * L'assistant de changement de voie actif est en panne. <ul style="list-style-type: none"> ► Continuez à rouler. ou ► Arrêtez-vous en tenant compte des conditions de circulation et redémarrez le véhicule. ► Si le message d'écran ne disparaît pas, rendez-vous dans un atelier qualifié.
Changement de voie autom. momentanément indisponible cf. notice d'utilisation	<ul style="list-style-type: none"> * L'assistant de changement de voie actif n'est momentanément pas disponible. Les conditions environnementales sont situées au-delà des limites système (→ page 286). Dès que les conditions environnementales correspondent aux limites système, le système est de nouveau disponible. <ul style="list-style-type: none"> ► Continuez à rouler. ou ► Si le message d'écran ne disparaît pas, arrêtez le véhicule en tenant compte des conditions de circulation et redémarrez-le.
Changement de voie autom. ne fonctionne pas	<ul style="list-style-type: none"> * L'assistant de changement de voie actif est en panne. <ul style="list-style-type: none"> ► Continuez à rouler. ou ► Arrêtez-vous en tenant compte des conditions de circulation et redémarrez le véhicule. ► Si le message d'écran ne disparaît pas, rendez-vous dans un atelier qualifié.

Messages sur le visuel	Causes et conséquences possibles et ► Solutions
<p>Assistant d'encombrements actif pas dispo. pr l'instant cf. notice d'utilisation</p>	<p>* L'assistant d'embouteillage actif n'est momentanément pas disponible. L'assistant de régulation de distance DISTRONIC actif et l'assistant directionnel actif restent disponibles. Les conditions environnementales sont situées au-delà des limites système (→ page 273). Dès que les conditions environnementales correspondent aux limites système, le système est de nouveau disponible. ► Continuez à rouler.</p>
<p>Assistant d'encombrements actif ne fonctionne pas cf. notice d'utilisation</p>	<p>* L'assistant d'embouteillage actif est en panne. L'assistant d'embouteillage actif est désactivé. L'assistant de régulation de distance DISTRONIC actif et l'assistant directionnel actif restent disponibles. ► Continuez à rouler. ou ► Arrêtez-vous en tenant compte des conditions de circulation et redémarrez le véhicule. ► Si le message d'écran ne disparaît pas, rendez-vous dans un atelier qualifié.</p>
<p>Assistant d'angle mort pas dispo. pr l'instant cf. notice d'utilisation</p>	<p>* L'assistant d'angle mort n'est momentanément pas disponible. Les limites système sont atteintes (→ page 302). Dès que les causes de l'anomalie sont supprimées, le système est de nouveau disponible. ► Continuez à rouler. ou ► Si le message d'écran ne disparaît pas, arrêtez le véhicule en tenant compte des conditions de circulation et redémarrez-le.</p>

Messages sur le visuel	Causes et conséquences possibles et ► Solutions
Assistant d'angle mort ne fonctionne pas	<p>* L'assistant d'angle mort ou l'avertisseur de sortie est en panne.</p> <ul style="list-style-type: none"> ► Continuez à rouler. <p>ou</p> <ul style="list-style-type: none"> ► Arrêtez-vous en tenant compte des conditions de circulation et redémarrez le véhicule. ► Si le message d'écran ne disparaît pas, rendez-vous dans un atelier qualifié.
Assistant d'angle mort actif pas disponible pour l'instant cf. notice d'utilisation	<p>* L'assistant d'angle mort actif n'est momentanément pas disponible. Les limites système sont atteintes (→ page 302). Dès que les causes de l'anomalie sont supprimées, le système est de nouveau disponible.</p> <ul style="list-style-type: none"> ► Continuez à rouler. <p>ou</p> <ul style="list-style-type: none"> ► Si le message d'écran ne disparaît pas, arrêtez le véhicule en tenant compte des conditions de circulation et redémarrez-le.
Assistant d'angle mort actif ne fonctionne pas	<p>* L'assistant d'angle mort actif ou l'avertisseur de sortie est en panne.</p> <ul style="list-style-type: none"> ► Continuez à rouler. <p>ou</p> <ul style="list-style-type: none"> ► Arrêtez-vous en tenant compte des conditions de circulation et redémarrez le véhicule. ► Si le message d'écran ne disparaît pas, rendez-vous dans un atelier qualifié.

Messages sur le visuel	Causes et conséquences possibles et ► Solutions
<p>Assistant de franchissement de ligne actif pas disponible pour l'instant cf. notice d'utilisation</p>	<p>* L'assistant de franchissement de ligne actif n'est momentanément pas disponible. Les conditions environnementales sont situées au-delà des limites système (→ page 306). Dès que les conditions environnementales correspondent aux limites système, le système est de nouveau disponible.</p> <p>► Continuez à rouler.</p>
<p>Assistant de franchissement de ligne actif ne fonctionne pas</p>	<p>* L'assistant de franchissement de ligne actif est en panne.</p> <p>► Continuez à rouler.</p> <p>ou</p> <p>► Arrêtez-vous en tenant compte des conditions de circulation et redémarrez le véhicule. ► Si le message d'écran ne disparaît pas, rendez-vous dans un atelier qualifié.</p>
<p>Assistant de franchissement de ligne actif Fonctionnement limité cf. notice d'utilisation</p>	<p>* L'assistant de franchissement de ligne actif est disponible de manière limitée.</p> <p>► Continuez à rouler.</p> <p>ou</p> <p>► Arrêtez-vous en tenant compte des conditions de circulation et redémarrez le véhicule. ► Si le message d'écran ne disparaît pas, rendez-vous dans un atelier qualifié.</p>

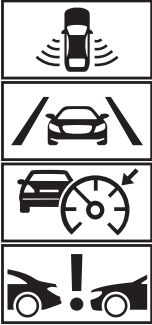
Messages sur le visuel	Causes et conséquences possibles et ► Solutions
 <p data-bbox="195 342 454 394">Déclenchement de l'arrêt d'urgence</p>	<p data-bbox="524 252 1618 304">* Vos mains ne sont pas sur le volant. L'assistant de franchissement de ligne actif déclenche un arrêt d'urgence (→ page 306).</p> <ul style="list-style-type: none"> <li data-bbox="543 311 875 335">► Placez vos mains sur le volant. <p data-bbox="543 356 1252 380">Informations relatives à l'interruption de l'arrêt d'urgence (→ page 284).</p>
 <p data-bbox="195 767 454 819">momentanément indispo. Capteurs encrassés</p>	<p data-bbox="524 419 1465 443">* Les radars avant et d'angle (ci-après «système de capteurs») sont en panne. Causes possibles:</p> <ul style="list-style-type: none"> <li data-bbox="543 456 957 480">• Encrassement du système de capteurs <li data-bbox="543 491 783 514">• Fortes précipitations <li data-bbox="543 525 1258 549">• Longs trajets interurbains sans circulation, parexemple dans le désert <p data-bbox="543 566 1687 618">Les systèmes d'aide à la conduite et systèmes de sécurité active peuvent être en panne ou momentanément indisponibles. Le fonctionnement du système de freinage, de la direction et de l'entraînement reste assuré.</p> <ul style="list-style-type: none"> <li data-bbox="543 628 1060 652">► Continuez à rouler en faisant preuve de vigilance. <p data-bbox="543 677 1674 729">Dès que les causes de l'anomalie sont supprimées, les systèmes d'aide à la conduite et systèmes de sécurité active sont de nouveau disponibles et les symboles correspondant sont désactivés.</p> <p data-bbox="543 739 925 763">Si le message d'écran ne disparaît pas:</p> <ul style="list-style-type: none"> <li data-bbox="543 773 1171 797">► Arrêtez-vous en tenant compte des conditions de circulation. <li data-bbox="543 808 1227 831">► Nettoyez l'extérieur de tous les caches de capteurs (→ page 259). <li data-bbox="543 842 814 866">► Redémarrez le véhicule.

Messages sur le visuel



Champ caméra réduit cf. notice d'utilisation

Causes et conséquences possibles et ► Solutions

* La vision de la caméra multifonction est réduite. Causes possibles:

- Encrassement du pare-brise dans le champ de vision de la caméra multifonction
- Fortes précipitations ou brouillard
- Buée sur le pare-brise à l'intérieur ou à l'extérieur: dans certaines conditions météorologiques, de la buée peut se former sur la face intérieure ou la face extérieure du pare-brise à la saison froide.

i Cette buée sur le pare-brise disparaît rapidement de manière automatique à l'aide du chauffage. La limitation d'utilisation est seulement temporaire.

Les systèmes d'aide à la conduite et systèmes de sécurité active peuvent être en panne ou momentanément indisponibles. Le fonctionnement du système de freinage, de la direction et de l'entraînement reste assuré.

- Continuez à rouler en faisant preuve de vigilance.
- Pour enlever la buée à l'extérieur, balayez une fois (→ page 171).
- Pour éliminer la buée à l'intérieur, appuyez sur  (→ page 185).

Dès que les causes de l'anomalie sont supprimées, les systèmes d'aide à la conduite et systèmes de sécurité active sont de nouveau disponibles et les symboles correspondant sont désactivés.

Si le message d'écran ne s'éteint toujours pas après un trajet d'environ 15 minutes:

- Arrêtez-vous en tenant compte des conditions de circulation.
- Nettoyez le pare-brise, notamment à l'endroit de la caméra multifonction (→ page 259).
- Redémarrez le véhicule.

Messages sur le visuel	Causes et conséquences possibles et ► Solutions
<p>Mauvaise visibilité de la caméra sur le conducteur Fonctions concernées: cf. notice d'utilisation</p>	<p>* La vision de la caméra conducteur est réduite. Causes possibles:</p> <ul style="list-style-type: none"> • Le champ de vision de la caméra conducteur est obstrué par des objets ou autocollants. • La caméra conducteur est encrassée. <p>► Veillez à ce que le champ de vision de la caméra conducteur soit dégagé.</p> <p>► Si nécessaire, nettoyez la caméra conducteur. Ce faisant, tenez compte des remarques relatives à l'entretien de l'intérieur du véhicule pour l'écran (→ page 437).</p>
<p>Modifier la position du volant et du siège jusqu'à ce que 6 points soient visibles en haut de l'écran</p>	<p>* La caméra conducteur ne peut pas détecter la direction de votre regard.</p> <p>► Modifiez la position du volant et du siège jusqu'à ce que six points soient visibles sur le bord supérieur de l'écran. Le message d'écran réapparaît, si la caméra conducteur ne peut de nouveau pas détecter la direction de votre regard au bout de 30 minutes.</p> <p>Le message d'écran n'apparaît plus, si vous confirmez le message d'écran et la caméra conducteur ne peut pas détecter la direction de votre regard pendant tout le trajet.</p>
<p>Caméra conducteur ne fonctionne pas cf. notice d'utilisation</p>	<p>* La caméra conducteur est en panne.</p> <p>► Rendez-vous dans un atelier qualifié.</p>
<p>PRE-SAFE ne fonctionne pas cf. notice d'utilisation</p>	<p>* Les fonctions du système PRE-SAFE® sont en panne.</p> <p>► Rendez-vous dans un atelier qualifié.</p>

Messages sur le visuel	Causes et conséquences possibles et ► Solutions
<p>PRE-SAFE Impulse latéral ne fonctionne pas cf. notice d'utilisation</p>	<p>* Le système PRE-SAFE® Impulse latéral est en panne ou ne fonctionne pas en raison d'un déclenchement.</p> <ul style="list-style-type: none"> ► Rendez-vous dans un atelier qualifié.
<p>PRE-SAFE PLUS ne fonctionne pas cf. notice d'utilisation</p>	<p>* Le système PRE-SAFE® PLUS est en panne.</p> <ul style="list-style-type: none"> ► Continuez à rouler. <p>ou</p> <ul style="list-style-type: none"> ► Arrêtez-vous en tenant compte des conditions de circulation et redémarrez le véhicule. ► Si le message d'écran ne disparaît pas, rendez-vous dans un atelier qualifié.

Systemes d'aide au stationnement



Messages sur le visuel	Causes et conséquences possibles et ► Solutions
<p>PARKTRONIC ne fonctionne pas cf. notice d'utilisation</p>	<p>* L'assistant de stationnement PARKTRONIC est en panne.</p> <p>Dès que les causes de l'anomalie sont supprimées, le système est de nouveau disponible.</p> <ul style="list-style-type: none"> ► Continuez à rouler en tenant compte de l'environnement du véhicule. <p>ou</p> <ul style="list-style-type: none"> ► Arrêtez-vous en tenant compte des conditions de circulation et redémarrez le véhicule. ► Si le message d'écran reste affiché, rendez-vous dans un atelier qualifié.



Messages sur le visuel	Causes et conséquences possibles et ► Solutions
<p>Assistant de stationnement actif et PARKTRONIC ne fonctionnent pas cf. notice d'utilisation</p>	<p>* L'assistant de stationnement actif et l'assistant de stationnement PARKTRONIC sont en panne. Dès que les causes de l'anomalie sont supprimées, le système est de nouveau disponible.</p> <ul style="list-style-type: none"> ► Continuez à rouler en tenant compte de l'environnement du véhicule. <p>ou</p> <ul style="list-style-type: none"> ► Arrêtez-vous en tenant compte des conditions de circulation et redémarrez le véhicule. ► Si le message d'écran reste affiché, rendez-vous dans un atelier qualifié.
<p>Assistant stationnement actif Aide aux manœuvres dispo. uniq. de manière limitée cf. notice d'utilisation</p>	<p>* L'aide aux manœuvres de l'assistant de stationnement actif n'est momentanément pas disponible ou seulement de manière limitée.</p> <ul style="list-style-type: none"> ► Nettoyez tous les capteurs du système de stationnement et de caméras (→ page 435). ► Si le message d'écran reste affiché, rendez-vous dans un atelier qualifié.



Système d'appel d'urgence Mercedes-Benz

Messages sur le visuel	Causes et conséquences possibles et ► Solutions
 <p>ne fonctionne pas</p>	<p>* Le système d'appel d'urgence Mercedes-Benz est en panne. De plus, le système Mercedes me connect est également en panne.</p> <ul style="list-style-type: none"> ► Rendez-vous dans un atelier qualifié.

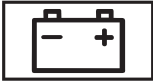
Batterie

Messages sur le visuel	Causes et conséquences possibles et ► Solutions
 <p>Réseau de bord 12 V Aller à l'atelier</p>	<p>* Le réseau de bord 12 V est en panne.</p> <ul style="list-style-type: none"> ► Rendez-vous immédiatement dans un atelier qualifié.
 <p>S'arrêter cf. notice d'utilisation</p>	<p>* La batterie 12 V ne se charge plus et l'état de charge qu'elle a atteint est trop faible.</p> <div style="border: 1px solid black; padding: 5px; margin-bottom: 10px;"> <p>! REMARQUE Risque de dommage au niveau du moteur en cas de poursuite du trajet</p> <ul style="list-style-type: none"> ► Ne continuez pas de rouler. ► Prenez contact avec un atelier qualifié. </div> <ul style="list-style-type: none"> ► Arrêtez-vous immédiatement en tenant compte des conditions de circulation. Ne continuez pas de rouler. ► Arrêtez le véhicule. ► Prenez contact avec un atelier qualifié.

Messages sur le visuel	Causes et conséquences possibles et ► Solutions
 <p data-bbox="195 342 463 394">Démarrer le véhicule pour charger la batterie 12 V</p>	<p data-bbox="522 252 1271 275">* Le véhicule est arrêté et l'état de charge de la batterie 12 V est trop faible.</p> <ul style="list-style-type: none"> <li data-bbox="543 285 1271 311">► Arrêtez les consommateurs électriques qui ne sont pas indispensables. <li data-bbox="543 311 1060 337">► Roulez avec le véhicule pendant 30 à 60 minutes. <p data-bbox="543 348 574 368">ou</p> <ul style="list-style-type: none"> <li data-bbox="543 379 1282 405">► Rechargez la batterie 12 V par branchement stationnaire (→ page 456). <li data-bbox="543 415 1406 441">► Hybride rechargeable: chargez le véhicule sur une borne de recharge (→ page 231).
 <p data-bbox="195 550 463 627">Arrêter le véhicule Ne pas éteindre le véhicule pour charger la batterie 12 V</p>	<p data-bbox="522 459 1036 482">* L'état de charge de la batterie 12 V est trop faible.</p> <ul style="list-style-type: none"> <li data-bbox="543 493 1604 519">► Arrêtez-vous immédiatement en tenant compte des conditions de circulation. Ne continuez pas de rouler. <li data-bbox="543 529 949 555">► Laissez tourner le moteur du véhicule. <li data-bbox="543 565 1289 591">► Attendez que le message d'écran disparaisse avant de continuer à rouler. <li data-bbox="543 601 1345 627">► Si le message d'écran ne disparaît pas: prenez contact avec un atelier qualifié.
 <p data-bbox="195 746 473 793">S'arrêter cf. notice d'utilisation</p>	<p data-bbox="522 656 912 679">* Le réseau de bord 48 V est en panne.</p> <ul style="list-style-type: none"> <li data-bbox="543 689 1604 715">► Arrêtez-vous immédiatement en tenant compte des conditions de circulation. Ne continuez pas de rouler. <li data-bbox="543 726 765 752">► Arrêtez le véhicule. <li data-bbox="543 762 957 788">► Prenez contact avec un atelier qualifié.



Messages sur le visuel	Causes et conséquences possibles et ► Solutions
 <p data-bbox="144 342 426 418">Surchauffe batterie S'arrêter, tous descendre! Si possible en plein air</p>	<p data-bbox="476 252 1064 273">* La batterie 48 V est en surchauffe. Il y a risque d'incendie!</p> <ul style="list-style-type: none"> <li data-bbox="495 283 1282 304">► Arrêtez-vous immédiatement en tenant compte des conditions de circulation. <li data-bbox="495 314 1350 335">► Si possible, arrêtez le véhicule dehors et faites sortir tous les occupants du véhicule. <p data-bbox="495 356 1622 408">ⓘ Les fonctions d'assistance du véhicule peuvent s'activer automatiquement, par exemple le mode recyclage d'air de la climatisation.</p> <ul style="list-style-type: none"> <li data-bbox="495 418 796 439">► Ne continuez pas de rouler. <li data-bbox="495 449 1517 470">► En cas de dégagement de fumée, quittez la zone de danger et prévenez immédiatement les pompiers. <li data-bbox="495 480 1585 501">► Même s'il n'y a aucun signe extérieur indiquant un potentiel incendie, prenez contact avec un atelier qualifié.
 <p data-bbox="144 625 380 677">Batterie 48 V cf. notice d'utilisation</p>	<p data-bbox="476 535 1160 556">* Le réseau de bord 48 V présente des limitations du fonctionnement.</p> <p data-bbox="495 566 1567 587">Les fonctions confort telles que le système de climatisation peuvent n'être disponibles que de manière limitée.</p> <p data-bbox="495 597 846 618">Il est possible de continuer à rouler.</p> <ul style="list-style-type: none"> <li data-bbox="495 639 1356 659">► Si le message d'écran demeure, rendez-vous immédiatement dans un atelier qualifié.
 <p data-bbox="144 791 399 843">Veuillez patienter Charge batterie 48 V...</p>	<p data-bbox="476 701 1628 753">* La batterie 48 V est déchargée. Vous avez mis le véhicule en marche alors que la batterie 12 V est en recharge avec un chargeur approprié ou qu'elle fournit une aide au démarrage à un autre véhicule.</p> <p data-bbox="495 763 1628 815">La batterie 48 V déchargée est rechargée automatiquement par l'intermédiaire du convertisseur de tension. Le message d'écran Démarrage de nouveau possible s'affiche sur l'écran conducteur au bout de quelques minutes.</p> <ul style="list-style-type: none"> <li data-bbox="495 825 741 846">► Démarrez le véhicule.

Messages sur le visuel	Causes et conséquences possibles et ► Solutions
	<ul style="list-style-type: none"> ► Pour charger la batterie 12 V et la batterie 48 V, roulez pendant quelques temps avec le véhicule après avoir débranché le chargeur. <p>Si le message d'écran Démarrage de nouveau possible ne s'affiche pas au bout de quelques minutes:</p> <ul style="list-style-type: none"> ► Essayez de démarrer le véhicule. ► Si le véhicule ne démarre pas: prenez contact avec un atelier qualifié.
Démarrage de nouveau possible	<p>* La batterie 48 V a été chargée automatiquement par l'intermédiaire du convertisseur de tension.</p> <ul style="list-style-type: none"> ► Pour charger la batterie 12 V et la batterie 48 V, démarrez le véhicule et roulez pendant quelques temps avec le véhicule.

Système de contrôle de la pression des pneus

Messages sur le visuel	Causes et conséquences possibles et ► Solutions
Contrôle pression pneus pas disponible pour l'instant	<p>* Une source radio puissante perturbe le système. Le système ne reçoit aucun signal des capteurs de pression de pneu. Le système de contrôle de la pression des pneus n'est momentanément pas disponible.</p> <p>Le système de contrôle de la pression des pneus se réactive automatiquement dès que la cause de la défaillance est éliminée.</p> <ul style="list-style-type: none"> ► Continuez à rouler.

Messages sur le visuel	Causes et conséquences possibles et ► Solutions
<p>Contrôle pression pneus ne fonctionne pas</p>	<p>* Le système de contrôle de la pression des pneus est en panne.</p> <div style="border: 1px solid gray; padding: 5px; margin: 10px 0;"> <p>▲ ATTENTION Risque d'accident en cas de défaillance du système de contrôle de la pression des pneus</p> <p>Le système de contrôle de la pression des pneus ne peut pas vous prévenir correctement en cas de perte de pression dans un ou plusieurs pneus.</p> <p>Des pneus avec une pression de pneu trop basse peuvent compromettre, par exemple le comportement routier ainsi que la manœuvrabilité et le comportement au freinage du véhicule.</p> <p>► Faites contrôler le système de contrôle de la pression des pneus par un atelier qualifié.</p> </div>
<p>Contrôle pression pneus ne fonctionne pas Pas de capteurs de pression de pneu</p>	<p>* Les roues qui ont été montées n'ont pas de capteur de pression de pneu approprié. Le système de contrôle de la pression des pneus est désactivé.</p> <p>► Montez des roues munies de capteurs de pression de pneu appropriés.</p>
<div style="text-align: center;">  </div> <p>Pas de capteurs roue</p>	<p>* Il n'y a pas de signal du capteur de pression de pneu au niveau d'un ou plusieurs pneus. Aucune valeur de pression n'est affichée au niveau du ou des pneus concernés.</p> <p>► Faites remplacer le ou les capteurs de pression de pneu défectueux par un atelier qualifié.</p>

Messages sur le visuel	Causes et conséquences possibles et ► Solutions
 <p data-bbox="199 342 358 365">Contrôler pneus</p>	<p data-bbox="526 251 1437 310">* La pression de pneu a fortement baissé. La position de la ou des roues concernées est indiquée. En outre, un signal d'alerte retentit.</p> <div data-bbox="550 326 1696 616" style="border: 1px solid gray; padding: 5px;"> <p data-bbox="559 336 1336 362">▲ ATTENTION Risque d'accident en raison d'une pression de pneu trop basse</p> <ul data-bbox="569 378 1672 492" style="list-style-type: none"> • Les pneus risquent d'éclater. • Les pneus peuvent s'user de manière excessive et/ou irrégulière. • Le comportement routier ainsi que la manœuvrabilité et le comportement au freinage du véhicule peuvent être fortement compromis. <p data-bbox="559 512 1071 536">Vous risquez alors de perdre le contrôle du véhicule.</p> <ul data-bbox="559 543 1118 606" style="list-style-type: none"> ► Tenez compte des pressions de pneu recommandées. ► Adaptez la pression de pneu si nécessaire. </div> <ul data-bbox="545 631 1228 694" style="list-style-type: none"> ► Arrêtez le véhicule en tenant compte des conditions de circulation. ► Contrôlez la pression de pneu (→ page 473) et les pneus.
 <p data-bbox="199 803 458 826">Corriger pression de pneu</p>	<p data-bbox="526 712 1672 761">* La pression d'un ou plusieurs pneus est insuffisante ou la différence de pression de pneu entre les différentes roues est très importante.</p> <ul data-bbox="545 771 1653 854" style="list-style-type: none"> ► Contrôlez la pression de pneu et corrigez-la si nécessaire. ► En cas de réglage correct de la pression de pneu, redémarrez le système de contrôle de la pression des pneus (→ page 479).

Messages sur le visuel



Attention pneu(s) défect.

Causes et conséquences possibles et ► Solutions

* La pression de pneu d'un ou plusieurs pneus baisse brusquement. La position de la ou des roues concernées est indiquée.

⚠ ATTENTION Risque d'accident en cas de conduite avec des pneus dégonflés



- Les pneus peuvent surchauffer et s'endommager.
- Le comportement routier ainsi que la manœuvrabilité et le comportement au freinage du véhicule peuvent être fortement compromis.

Vous risquez alors de perdre le contrôle du véhicule.

- Ne roulez pas avec un pneu dégonflé.
- En cas de pneus MOExtended dégonflés, n'excédez pas la distance pouvant être parcourue en mode de secours et la vitesse maximale autorisée.
- Respectez les consignes en cas de crevaison.

Consignes en cas de crevaison (→ page 443).

- Arrêtez le véhicule en tenant compte des conditions de circulation.
- Contrôlez les pneus.

Messages sur le visuel	Causes et conséquences possibles et ► Solutions
 <p data-bbox="195 342 389 366">Surchauffe pneu(s)</p>	<p data-bbox="524 251 1672 301">* Au moins un pneu a subi une surchauffe. Les pneus concernés sont affichés en rouge. Dans le cas de températures s'approchant de la valeur limite, les pneus sont affichés en orange.</p> <div data-bbox="550 319 1696 436" style="border: 1px solid gray; padding: 5px;"> <p data-bbox="559 327 1498 353">▲ ATTENTION Risque d'accident en cas de conduite avec des pneus ayant subi une surchauffe</p> <p data-bbox="559 366 1101 392">Des pneus ayant subi une surchauffe risquent d'éclater.</p> <p data-bbox="559 399 1138 425">► Réduisez votre vitesse pour que les pneus refroidissent.</p> </div>
 <p data-bbox="195 544 279 568">Ralentir</p>	<p data-bbox="524 453 1672 503">* Au moins un pneu a subi une surchauffe. Les pneus concernés sont affichés en rouge. Dans le cas de températures s'approchant de la valeur limite, les pneus sont affichés en orange.</p> <div data-bbox="550 521 1696 638" style="border: 1px solid gray; padding: 5px;"> <p data-bbox="559 529 1498 555">▲ ATTENTION Risque d'accident en cas de conduite avec des pneus ayant subi une surchauffe</p> <p data-bbox="559 568 1101 594">Des pneus ayant subi une surchauffe risquent d'éclater.</p> <p data-bbox="559 601 1138 627">► Réduisez votre vitesse pour que les pneus refroidissent.</p> </div>



Avertisseur de perte de pression des pneus



Messages sur le visuel	Causes et conséquences possibles et ► Solutions
<p data-bbox="195 782 473 831">Pression de pneu Contrôler les pneus</p>	<p data-bbox="524 782 1369 842">* Uniquement pour le Canada: L'avertisseur de perte de pression des pneus a détecté une forte baisse de pression.</p>

Messages sur le visuel	Causes et conséquences possibles et ► Solutions
	<p>▲ ATTENTION Risque d'accident en raison d'une pression de pneu trop basse</p> <ul style="list-style-type: none"> • Les pneus risquent d'éclater. • Les pneus peuvent s'user de manière excessive et/ou irrégulière. • Le comportement routier ainsi que la manœuvrabilité et le comportement au freinage du véhicule peuvent être fortement compromis. <p>Vous risquez alors de perdre le contrôle du véhicule.</p> <ul style="list-style-type: none"> ► Tenez compte des pressions de pneu recommandées. ► Adaptez la pression de pneu si nécessaire. <ul style="list-style-type: none"> ► Arrêtez le véhicule en tenant compte des conditions de circulation. ► Contrôlez la pression de pneu (→ page 473) et les pneus. ► En cas de réglage correct de la pression de pneu, redémarrez l'avertisseur de perte de pression des pneus (→ page 479).
<p>Redémarrer système de surveillance de la pression des pneus après contrôle de la pression</p>	<p>* Uniquement pour le Canada: Un message d'écran de l'avertisseur de perte de pression des pneus s'est affiché sur l'écran et le système n'a pas été redémarré depuis.</p> <ul style="list-style-type: none"> ► En cas de réglage correct de la pression de pneu, redémarrez l'avertisseur de perte de pression des pneus (→ page 479).

Messages sur le visuel	Causes et conséquences possibles et ► Solutions
Système de surveillance de la pression des pneus ne fonctionne pas	<ul style="list-style-type: none"> * Uniquement pour le Canada: L'avertisseur de perte de pression des pneus est en panne. ► Rendez-vous dans un atelier qualifié.

Huile moteur

Messages sur le visuel	Causes et conséquences possibles et ► Solutions
 <p>A la station-service: ajouter 1 quart d'huile moteur</p>	<ul style="list-style-type: none"> * Le niveau d'huile moteur est descendu à la valeur minimale. <div style="border: 1px solid gray; padding: 5px; margin-top: 10px;"> <p>! REMARQUE Dommages au niveau du moteur dû à des trajets effectués avec un niveau d'huile moteur trop bas</p> <ul style="list-style-type: none"> ► Évitez les longs trajets si le niveau d'huile moteur est trop bas. </div> <ul style="list-style-type: none"> ► A la prochaine station-service, ajoutez 1,1 US qt (1 l) d'huile moteur (→ page 427). <p>Remarques sur l'huile moteur (→ page 516).</p>
 <p>Niveau d'huile moteur Baisser le niveau d'huile</p>	<ul style="list-style-type: none"> * Le niveau d'huile moteur est trop élevé. <div style="border: 1px solid gray; padding: 5px; margin-top: 10px;"> <p>! REMARQUE Dommages au niveau du moteur dû à des trajets effectués avec un niveau d'huile moteur trop élevé</p> <ul style="list-style-type: none"> ► Évitez les longs trajets si le niveau d'huile moteur est trop élevé. </div> <ul style="list-style-type: none"> ► Rendez-vous immédiatement dans un atelier qualifié et faites baisser le niveau d'huile moteur.

Messages sur le visuel	Causes et conséquences possibles et ► Solutions
 <p data-bbox="144 342 426 391">Niveau huile moteur S'arrêter Eteindre le véhicule</p>	<p data-bbox="476 249 864 273">* Le niveau d'huile moteur est trop bas.</p> <div data-bbox="500 294 1646 377" style="border: 1px solid gray; padding: 5px;"> <p data-bbox="506 301 1622 325">! REMARQUE Dommage au niveau du moteur dû à des trajets effectués avec un niveau d'huile moteur trop bas</p> <p data-bbox="506 342 1153 366">► Evitez les longs trajets si le niveau d'huile moteur est trop bas.</p> </div> <ul data-bbox="495 391 1554 522" style="list-style-type: none"> <li data-bbox="495 391 1554 418">▶ Arrêtez-vous immédiatement en tenant compte des conditions de circulation. Ne continuez pas de rouler. <li data-bbox="495 425 717 449">▶ Arrêtez le véhicule. <li data-bbox="495 456 1042 480">▶ Ajoutez 1,1 US qt (1 l) d'huile moteur (→ page 427). <li data-bbox="495 487 864 511">▶ Contrôlez le niveau d'huile moteur. <p data-bbox="495 539 931 563">Remarques sur l'huile moteur (→ page 516).</p>
 <p data-bbox="144 674 408 750">Pression d'huile moteur S'arrêter Eteindre le véhicule</p>	<p data-bbox="476 581 827 605">* La pression d'huile est trop faible.</p> <div data-bbox="500 625 1646 708" style="border: 1px solid gray; padding: 5px;"> <p data-bbox="506 632 1572 656">! REMARQUE Endommagement du moteur dû à des trajets effectués avec une pression d'huile trop basse</p> <p data-bbox="506 674 1055 698">► Evitez de rouler si la pression d'huile est trop basse.</p> </div> <ul data-bbox="495 723 1554 822" style="list-style-type: none"> <li data-bbox="495 723 1554 750">▶ Arrêtez-vous immédiatement en tenant compte des conditions de circulation. Ne continuez pas de rouler. <li data-bbox="495 757 717 781">▶ Arrêtez le véhicule. <li data-bbox="495 788 907 812">▶ Prenez contact avec un atelier qualifié.

Messages sur le visuel



Mesure du niveau d'huile
moteur impossible

Causes et conséquences possibles et ► Solutions

- * La liaison électrique avec le capteur de niveau d'huile est interrompue ou le capteur de niveau d'huile est défectueux.
 - Rendez-vous dans un atelier qualifié.

Voyants de contrôle et d'alerte

Vue d'ensemble des voyants de contrôle et d'alerte

Lorsque vous mettez le véhicule en marche, certains systèmes effectuent un autodiagnostic. Certains voyants de contrôle et d'alerte peuvent alors s'allumer ou clignoter momentanément. Cela n'est pas critique. Les voyants de contrôle et d'alerte ne signalent un défaut que s'ils s'allument ou clignotent après avoir mis en marche le véhicule ou pendant la marche.

Les voyants de contrôle et d'alerte se trouvent dans les champs d'affichage mis en évidence.

Ecran conducteur



Ecran conducteur avec caméra conducteur

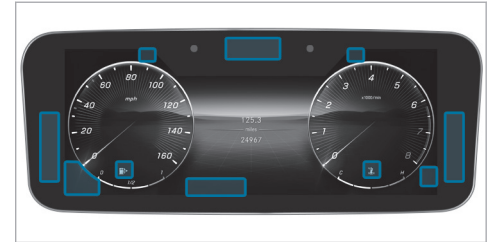



Voyants de contrôle et d'alerte



Sécurité des occupants







Système de retenue (→ page 608)

-  Ceintures de sécurité (→ page 608)
-  Rappel de présence de personnes (voyant blanc) (→ page 608)
-  Rappel de présence de personnes (voyant orange) (→ page 608)





Système d'entraînement

-  Puissance réduite (→ page 611)
-  Défaut système (→ page 611)
-  Défaut électrique (→ page 611)





Véhicule



-  Direction assistée (voyant orange) (→ page 612)
-  Direction assistée (voyant rouge) (→ page 612)
-  Direction de l'essieu arrière (voyant orange) (→ page 612)
-  Direction de l'essieu arrière (voyant rouge) (→ page 612)

Moteur









-  Température du liquide de refroidissement (→ page 614)
-  Diagnostic moteur (→ page 614)
-  Véhicules équipés d'un moteur à essence: température de service du moteur (→ page 614)
-  Défaut électrique (→ page 614)
-  Réserve de carburant avec indicateur de position du bouchon du réservoir (→ page 614)

Freinage

-  Frein de stationnement électrique (voyant orange) (→ page 618)
-  Etats-Unis: frein de stationnement électrique (voyant rouge) (→ page 618)
-  Canada: frein de stationnement électrique (voyant rouge) (→ page 618)
-  Etats-Unis: système de freinage à récupération d'énergie (RBS) (→ page 618)

-  Canada: freins (voyant orange) (→ page 618)
-  Etats-Unis: freins (voyant rouge) (→ page 618)
-  Canada: freins (voyant rouge) (→ page 618)

Systèmes d'aide à la conduite et systèmes de sécurité active

-  ABS (→ page 621)
-  ESP® (→ page 621)
-  ESP® OFF (→ page 621)
-  ATTENTION ASSIST (→ page 621)
-  Assistant de signalisation routière (→ page 621)
-  Alerte de distance (→ page 621)
-  Freinage d'urgence assisté actif (→ page 621)
-  Freinage d'urgence assisté actif (→ page 621)
-  Freinage d'urgence assisté actif (→ page 621)

 AIRMATIC (→ page 621)

 Freinage durant les manœuvres
(→ page 336)

Système d'appel d'urgence Mercedes-Benz

 Système d'appel d'urgence Mercedes-Benz
(→ page 626)

Système de contrôle de la pression des pneus



 Système de contrôle de la pression des
pneus (→ page 627)

Eclairage extérieur

 Feux de position (→ page 156)

 Feux de croisement (→ page 156)

 Feux de route (→ page 158)

  Clignotants (→ page 158)

 Eclairage antibrouillard arrière
(→ page 156)

Symboles sur l'écran central

 Aide au départ (→ page 334)

 Alerte en cas de circulation transversale
arrière (→ page 335)

Sécurité des occupants

Voyants de contrôle et d'alerte



Voyant d'alerte des systèmes de retenue

Causes et conséquences possibles et ► Solutions

* Le voyant d'alerte rouge du système de retenue s'allume alors que le véhicule a été démarré. Le système de retenue est en panne (→ page 53).

▲ ATTENTION Risque de blessure dû à des dysfonctionnements au niveau du système de retenue

Des éléments du système de retenue peuvent être activés par inadvertance ou ne pas se déclencher comme prévu en cas d'accident.

► Faites immédiatement contrôler et réparer le système de retenue par un atelier qualifié.

Véhicules hybrides rechargeables :

▲ DANGER Danger de mort dû à des défauts au niveau du système de retenue



Des éléments du système de retenue peuvent être activés par inadvertance ou ne pas se déclencher comme prévu en cas d'accident. Le réseau de bord haute tension pourrait ne pas être coupé comme prévu en cas d'accident.



Si vous touchez des composants endommagés du réseau de bord haute tension, vous risquez de recevoir une décharge électrique.

► Faites immédiatement contrôler et réparer le système de retenue par un atelier qualifié.



► Après un accident, arrêtez immédiatement le véhicule.

► Continuez de rouler prudemment.



Voyants de contrôle et d'alerte	Causes et conséquences possibles et ► Solutions
	<ul style="list-style-type: none"> ► Tenez compte des messages qui apparaissent sur l'écran conducteur. ► Rendez-vous immédiatement dans un atelier qualifié.
 <p data-bbox="195 446 469 495">Le voyant d'alerte des ceintures de sécurité clignote</p>	<p data-bbox="515 353 1489 401">* Le voyant rouge d'alerte des ceintures de sécurité clignote et un signal d'alerte périodique retentit. Le conducteur ou le passager n'ont pas bouclé leur ceinture de sécurité pendant la marche.</p> <ul style="list-style-type: none"> ► Bouclez votre ceinture de sécurité (→ page 52). Des objets se trouvent sur le siège passager. ► Enlevez les objets qui se trouvent sur le siège passager.
 <p data-bbox="195 609 469 657">Le voyant d'alerte des ceintures de sécurité s'allume</p>	<p data-bbox="515 515 1626 539">* Le voyant rouge d'alerte des ceintures de sécurité s'allume pendant 6 secondes après le démarrage du véhicule.</p> <p data-bbox="515 550 1033 573">En outre, un signal d'alerte périodique peut retentir.</p> <p data-bbox="515 573 1692 622">Le voyant rouge d'alerte des ceintures de sécurité sert à attirer l'attention du conducteur et celle du passager sur le fait qu'ils doivent boucler leur ceinture de sécurité.</p> <ul style="list-style-type: none"> ► Bouclez votre ceinture de sécurité (→ page 52). <p data-bbox="515 677 1692 726">Des objets posés sur le siège passager peuvent empêcher le voyant rouge d'alerte des ceintures de sécurité de s'éteindre.</p>



Voyants de contrôle et d'alerte	Causes et conséquences possibles et ► Solutions
 <p>Voyant d'alerte rappel de présence de personnes (voyant blanc)</p>	<p>* Le voyant d'alerte blanc rappel de présence de personnes est allumé. Le rappel de présence de personnes est désactivé.</p> <p>► Pour activer le rappel de présence de personnes, voir (→ page 85).</p>
 <p>Voyant d'alerte rappel de présence de personnes (voyant orange)</p>	<p>* Le voyant d'alerte orange rappel de présence de personnes est allumé. Le rappel de présence de personnes est en panne.</p> <p>► Tenez compte des messages qui apparaissent sur l'écran conducteur.</p>

Système d'entraînement

Voyants de contrôle et d'alerte	Causes et conséquences possibles et ► Solutions
 <p data-bbox="195 412 430 456">Voyant d'alerte de puissance réduite</p>	<p data-bbox="513 319 1097 366">* Le voyant d'alerte orange de puissance réduite est allumé. La puissance du système d'entraînement est réduite.</p> <p data-bbox="524 377 1240 405">► Tenez compte des messages qui apparaissent sur l'écran conducteur.</p>
 <p data-bbox="195 572 458 617">Voyant d'alerte défaut système</p>	<p data-bbox="513 479 1544 527">* Le voyant d'alerte rouge de défaut système est allumé alors que le véhicule est en état de marche READY. Un défaut est survenu dans le système d'entraînement.</p> <p data-bbox="524 537 1240 565">► Tenez compte des messages qui apparaissent sur l'écran conducteur.</p>
 <p data-bbox="195 733 445 778">Voyant d'alerte de défaut électrique</p>	<p data-bbox="513 640 1079 687">* Le voyant rouge d'alerte de défaut électrique est allumé. La partie électrique présente un défaut.</p> <p data-bbox="524 698 1240 726">► Tenez compte des messages qui apparaissent sur l'écran conducteur.</p>

Véhicule



Voyants de contrôle et d'alerte	Causes et conséquences possibles et ► Solutions
 <p data-bbox="144 412 417 462">Voyant d'alerte de direction assistée (voyant orange)</p>	<p data-bbox="463 319 1332 368">* Le voyant orange d'alerte direction assistée est allumé alors que le véhicule fonctionne. L'assistance ou la direction est en panne.</p> <ul data-bbox="476 379 1190 404" style="list-style-type: none">► Tenez compte des messages qui apparaissent sur l'écran conducteur.
 <p data-bbox="144 570 417 621">Voyant d'alerte de direction assistée (voyant rouge)</p>	<p data-bbox="463 477 1373 527">* Le voyant rouge d'alerte de la direction assistée est allumé alors que le véhicule fonctionne. L'assistance ou la direction est en panne.</p> <div data-bbox="482 548 1646 700"><p data-bbox="491 558 1147 583">▲ ATTENTION Risque d'accident dû à une manœuvrabilité limitée</p><p data-bbox="495 593 1541 618">Si la direction ne fonctionne plus correctement, la sécurité de fonctionnement du véhicule est compromise.</p><ul data-bbox="495 628 1554 688" style="list-style-type: none">► Arrêtez-vous immédiatement en tenant compte des conditions de circulation. Ne continuez pas de rouler.► Prenez contact avec un atelier qualifié.</div> <ul data-bbox="476 715 1190 740" style="list-style-type: none">► Tenez compte des messages qui apparaissent sur l'écran conducteur.



Voyants de contrôle et d'alerte	Causes et conséquences possibles et ► Solutions
 <p>Voyant d'alerte de direction de l'essieu arrière (voyant orange)</p>	<p>* Le voyant orange d'alerte direction de l'essieu arrière est allumé alors que le véhicule fonctionne. La direction de l'essieu arrière présente un défaut.</p> <ul style="list-style-type: none"> ► Tenez compte des messages qui apparaissent sur l'écran conducteur.
 <p>Voyant d'alerte de direction de l'essieu arrière (voyant rouge)</p>	<p>* Le voyant rouge d'alerte direction de l'essieu arrière est allumé alors que le véhicule fonctionne. La direction de l'essieu arrière présente un défaut.</p> <div style="border: 1px solid gray; padding: 5px; margin: 10px 0;"> <p>⚠ ATTENTION Risque d'accident dû à une manœuvrabilité limitée</p> <p>Si la direction ne fonctionne plus correctement, la sécurité de fonctionnement du véhicule est compromise.</p> <ul style="list-style-type: none"> ► Arrêtez-vous immédiatement en tenant compte des conditions de circulation. Ne continuez pas de rouler. ► Prenez contact avec un atelier qualifié. </div> <ul style="list-style-type: none"> ► Tenez compte des messages qui apparaissent sur l'écran conducteur.

Moteur

Voyants de contrôle et d'alerte	Causes et conséquences possibles et ► Solutions
 <p data-bbox="144 412 426 487">Voyant d'alerte du liquide de refroidissement (voyant rouge)</p>	<p data-bbox="463 319 1360 342">* Le voyant rouge d'alerte du liquide de refroidissement s'allume alors que le moteur tourne.</p> <p data-bbox="476 353 654 377">Causes possibles:</p> <ul data-bbox="482 387 1079 550" style="list-style-type: none"> • Capteur de température défectueux • Niveau de liquide de refroidissement trop bas • Arrivée d'air jusqu'au radiateur moteur obstruée • Ventilateur du radiateur moteur défectueux • Moteur de pompe à liquide de refroidissement défectueux <p data-bbox="476 567 1609 619">Si un signal d'alerte retentit également, la température du liquide de refroidissement est supérieure à la température maximale autorisée.</p> <div data-bbox="482 640 1646 681" style="background-color: #f0f0f0; padding: 5px;"> <p data-bbox="491 646 1171 670">▲ ATTENTION Risque de brûlure lors de l'ouverture du capot moteur</p> </div> <p data-bbox="495 687 1618 739">Si vous ouvrez le capot moteur après une surchauffe du moteur ou après un incendie dans le compartiment moteur, les situations suivantes peuvent se produire:</p> <ul data-bbox="500 750 1374 812" style="list-style-type: none"> • Vous pouvez entrer en contact avec des gaz brûlants. • Vous pouvez entrer en contact avec d'autres ingrédients et lubrifiants qui s'échappent. <p data-bbox="495 822 1345 853">► Avant d'ouvrir le capot moteur, laissez refroidir le moteur ayant subi une surchauffe.</p>

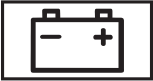
Voyants de contrôle et d'alerte	Causes et conséquences possibles et ► Solutions
	<p>► Dans le cas d'un incendie dans le compartiment moteur, laissez le capot moteur fermé et prévenez les pompiers.</p> <p>► Arrêtez-vous immédiatement en tenant compte des conditions de circulation et arrêtez le véhicule. Ne continuez pas de rouler.</p> <p>► Tenez compte des messages qui apparaissent sur l'écran conducteur.</p> <p>Si l'affichage de la température du liquide de refroidissement se situe à l'extrémité inférieure de l'échelle de température:</p> <p>► Prenez contact avec un atelier qualifié.</p> <p>Si l'affichage de la température du liquide de refroidissement se situe à l'extrémité supérieure de l'échelle de température:</p> <p>► Quittez le véhicule et tenez-vous éloigné du véhicule jusqu'à ce que le moteur ait refroidi.</p> <p>► Contrôlez le niveau de liquide de refroidissement (→ page 428).</p> <p>► Assurez-vous que l'arrivée d'air jusqu'au radiateur moteur n'est pas obstruée.</p> <p>► Roulez jusqu'à l'atelier qualifié le plus proche en évitant toute charge importante du moteur. Ce faisant, veillez à ce que l'affichage de la température du liquide de refroidissement reste au-dessous de la zone rouge.</p>

Voyants de contrôle et d'alerte	Causes et conséquences possibles et ► Solutions
 <p data-bbox="144 368 426 446">Voyant d'alerte du liquide de refroidissement (voyant orange)</p>	<p data-bbox="463 277 1391 301">* Le voyant orange d'alerte du liquide de refroidissement est allumé alors que le moteur tourne.</p> <p data-bbox="476 311 654 335">Causes possibles:</p> <ul data-bbox="482 346 1326 441" style="list-style-type: none"> • Capteur de température défectueux • Refroidissement d'air de suralimentation, d'huile de boîte ou de batterie défectueux • Volet de radiateur bloqué ou défectueux <p data-bbox="476 453 1406 477">► Roulez jusqu'à l'atelier qualifié le plus proche en évitant toute charge importante du moteur.</p>
 <p data-bbox="144 593 413 640">Voyant d'alerte de diagnostic moteur</p>	<p data-bbox="463 502 1295 526">* Le voyant orange d'alerte de diagnostic moteur s'allume alors que le moteur tourne.</p> <p data-bbox="476 529 1535 553">Il y a un défaut au niveau du moteur, du système d'échappement ou du système d'alimentation en carburant.</p> <p data-bbox="476 560 1618 607">Un tel défaut peut avoir pour conséquence le dépassement des valeurs limites d'émission et le passage du moteur en mode fonctionnement de secours.</p> <p data-bbox="476 620 1641 667">Dans certains Etats fédéraux, vous devez, en raison de dispositions légales, immédiatement vous rendre dans un atelier qualifié lorsque le voyant orange d'alerte de diagnostic moteur est allumé.</p> <p data-bbox="476 679 1160 703">► Faites contrôler le véhicule dès que possible par un atelier qualifié.</p>
 <p data-bbox="144 818 395 865">Voyant d'alerte de défaut électrique</p>	<p data-bbox="463 727 1027 751">* Le voyant rouge d'alerte de défaut électrique est allumé.</p> <p data-bbox="476 754 864 778">La partie électrique présente un défaut.</p> <p data-bbox="476 785 1190 809">► Tenez compte des messages qui apparaissent sur l'écran conducteur.</p>

Voyants de contrôle et d'alerte	Causes et conséquences possibles et ► Solutions
 <p data-bbox="195 368 473 420">Voyant d'alerte de température de service du moteur</p>	<p data-bbox="519 277 1674 324">* Véhicules équipés d'un moteur à essence : après un démarrage à froid, le voyant d'alerte bleu de température de service du moteur est allumé.</p> <p data-bbox="519 329 1082 355">La puissance du moteur et le couple moteur sont réduits.</p> <p data-bbox="519 360 1042 386">► Adaptez votre style de conduite en conséquence.</p>
 <p data-bbox="195 529 454 581">Voyant d'alerte de réserve de carburant clignotant</p>	<p data-bbox="519 441 1665 513">* Le voyant orange d'alerte de réserve de carburant clignote pendant la marche. Une perte de pression est survenue dans le système d'alimentation en carburant. Le bouchon de réservoir n'est pas correctement fermé ou le système d'alimentation en carburant n'est pas étanche.</p> <p data-bbox="519 519 879 544">► Fermez le bouchon de réservoir.</p> <p data-bbox="519 570 1092 596">Si le bouchon de réservoir était déjà correctement fermé:</p> <p data-bbox="519 601 916 627">► Rendez-vous dans un atelier qualifié.</p>
 <p data-bbox="195 743 454 795">Voyant d'alerte de réserve de carburant allumé</p>	<p data-bbox="519 655 1378 702">* Le voyant orange d'alerte de réserve de carburant s'allume alors que le moteur tourne. Le niveau de carburant a atteint la plage de réserve.</p> <p data-bbox="519 707 778 733">► Ravitaillez le véhicule.</p>

Freinage

Voyants de contrôle et d'alerte



Voyant du frein de stationnement électrique (voyant rouge) (uniquement pour les Etats-Unis)



Voyant du frein de stationnement électrique (voyant rouge) (uniquement pour le Canada)







Causes et conséquences possibles et ► Solutions

* Le voyant rouge du frein de stationnement électrique clignote ou est allumé.

En cas de défaut, le voyant orange du frein de stationnement électrique est en outre allumé.

► Tenez compte des messages qui apparaissent sur l'écran conducteur.



Voyants de contrôle et d'alerte	Causes et conséquences possibles et ► Solutions
<p>Voyant du frein de stationnement électrique (voyant orange)</p> <div data-bbox="205 370 362 453" style="border: 1px solid black; padding: 5px; text-align: center; margin-bottom: 10px;">  </div> <p>Voyant d'alerte du système de freinage à récupération d'énergie (uniquement pour les Etats-Unis)</p> <div data-bbox="205 570 362 653" style="border: 1px solid black; padding: 5px; text-align: center; margin-bottom: 10px;">  </div> <p>Voyant d'alerte des freins (voyant orange) (uniquement pour le Canada)</p>	<p>*Le voyant orange d'alerte  (uniquement pour les Etats-Unis) ou le voyant orange d'alerte des freins  (uniquement pour le Canada) est allumé alors que le véhicule fonctionne.</p> <div data-bbox="532 438 1702 591" style="border: 1px solid gray; padding: 10px; margin-top: 10px;"> <p>▲ ATTENTION Risque d'accident en cas de défaut dans le système de freinage</p> <p>Lorsque le système de freinage est en panne, le comportement au freinage peut être compromis.</p> <ul style="list-style-type: none"> ▶ Continuez de rouler prudemment. ▶ Faites immédiatement contrôler le système de freinage par un atelier qualifié. </div> <p>L'aide au démarrage en côte peut être en panne.</p> <ul style="list-style-type: none"> ▶ Continuez à rouler avec précaution à une vitesse adaptée et en maintenant une distance suffisante par rapport au véhicule qui précède. ▶ Si un message d'écran apparaît sur l'écran conducteur, tenez-en compte. ▶ Rendez-vous dans un atelier qualifié.



Voyants de contrôle et d'alerte	Causes et conséquences possibles et ► Solutions
<div data-bbox="155 277 312 360" style="border: 1px solid black; padding: 5px; text-align: center; font-weight: bold; font-size: 1.2em;">BRAKE</div> <p data-bbox="144 368 417 446">Voyant d'alerte des freins (uniquement pour les Etats-Unis)</p> <div data-bbox="155 451 312 534" style="border: 1px solid black; padding: 5px; text-align: center;">  </div> <p data-bbox="144 542 395 620">Voyant d'alerte des freins (uniquement pour le Canada)</p>	<p data-bbox="463 277 1245 301">* Le voyant rouge d'alerte des freins est allumé alors que le véhicule fonctionne.</p> <p data-bbox="476 311 654 335">Causes possibles:</p> <ul style="list-style-type: none"> <li data-bbox="482 348 1615 371">• L'amplification de la force de freinage est en panne et le comportement au freinage du véhicule peut se modifier. <li data-bbox="482 382 1291 406">• Il n'y a pas suffisamment de liquide de frein dans le réservoir de liquide de frein. <p data-bbox="476 418 1190 446">► Tenez compte des messages qui apparaissent sur l'écran conducteur.</p> <div data-bbox="482 470 1646 505" style="background-color: #e0e0e0; padding: 5px;"> <p data-bbox="487 474 1541 501">▲ ATTENTION Risque d'accident et de blessure en cas de défaut de l'amplification de la force de freinage</p> </div> <p data-bbox="495 515 1609 593">Lorsque l'amplification de la force de freinage est en panne, vous devez éventuellement appliquer un effort de freinage plus important sur la pédale de frein pour freiner. Le comportement au freinage peut être compromis. La distance de freinage peut s'allonger dans les situations de freinage d'urgence.</p> <ul style="list-style-type: none"> <li data-bbox="495 603 1544 627">► Arrêtez-vous immédiatement en tenant compte des conditions de circulation. Ne continuez pas à rouler! <li data-bbox="495 638 907 662">► Prenez contact avec un atelier qualifié. <div data-bbox="482 687 1646 723" style="background-color: #e0e0e0; padding: 5px;"> <p data-bbox="487 698 1221 725">▲ ATTENTION Risque d'accident en cas de niveau de liquide de frein bas</p> </div> <p data-bbox="495 739 1591 786">Si le niveau de liquide de frein est trop bas, l'effet de freinage et donc le comportement au freinage peuvent être compromis.</p> <ul style="list-style-type: none"> <li data-bbox="495 801 1554 825">► Arrêtez-vous immédiatement en tenant compte des conditions de circulation. Ne continuez pas de rouler. <li data-bbox="495 836 907 859">► Prenez contact avec un atelier qualifié.



Voyants de contrôle et d'alerte	Causes et conséquences possibles et ► Solutions
	<p>► Ne faites pas l'appoint de liquide de frein.</p>



Systèmes d'aide à la conduite et systèmes de sécurité active

Voyants de contrôle et d'alerte	Causes et conséquences possibles et ► Solutions
 <p>Voyant d'alerte ABS</p>	<p>* Le voyant orange d'alerte ABS est allumé alors que le véhicule fonctionne. L'ABS est en panne.</p> <p>Si un signal d'alerte retentit également, c'est que l'EBD est en panne.</p> <p>D'autres systèmes d'aide à la conduite et systèmes de sécurité active peuvent également être en panne.</p> <p>► Tenez compte des messages qui apparaissent sur l'écran conducteur.</p> <div style="background-color: #f0f0f0; padding: 5px; margin-top: 10px;"> <p>⚠ ATTENTION Risque de dérapage en cas de défaut de l'EBD ou de l'ABS</p> <p>Les roues peuvent se bloquer au freinage.</p> <p>La manœuvrabilité et le comportement au freinage du véhicule sont alors fortement compromis et la distance de freinage peut augmenter. En outre, d'autres systèmes de sécurité active sont désactivés.</p> <p>► Continuez de rouler prudemment.</p> <p>► Faites immédiatement contrôler le système de freinage par un atelier qualifié.</p> </div>

Voyants de contrôle et d'alerte	Causes et conséquences possibles et ► Solutions
 <p data-bbox="144 366 417 420">Le voyant d'alerte ESP® clignote</p>	<p data-bbox="463 277 1190 329">* Le voyant orange d'alerte ESP® clignote pendant la marche. Une ou plusieurs roues ont atteint leur limite d'adhérence (→ page 262).</p> <p data-bbox="476 337 1258 363">► Adaptez votre style de conduite aux conditions routières et météorologiques.</p>
 <p data-bbox="144 529 417 583">Le voyant d'alerte ESP® est allumé</p>	<p data-bbox="463 440 1212 492">* Le voyant orange d'alerte ESP® est allumé alors que le véhicule fonctionne. L'ESP® est en panne.</p> <p data-bbox="476 500 1587 552">D'autres systèmes d'aide à la conduite et systèmes de sécurité active, tels que le BAS, peuvent également être en panne.</p> <p data-bbox="476 560 1190 586">► Tenez compte des messages qui apparaissent sur l'écran conducteur.</p> <div data-bbox="482 609 1646 650" style="background-color: #cccccc; padding: 5px;"> <p data-bbox="491 615 1119 645">▲ ATTENTION Risque de dérapage dû à un défaut dans l'ESP®</p> </div> <p data-bbox="495 658 1618 710">Si l'ESP® est en panne, il ne peut pas stabiliser la trajectoire du véhicule. ® En outre, d'autres systèmes de sécurité active sont désactivés.</p> <ul data-bbox="495 718 972 783" style="list-style-type: none"> <li data-bbox="495 718 861 749">► Continuez de rouler prudemment. <li data-bbox="495 754 972 783">► Faites contrôler l'ESP® par un atelier qualifié.

Voyants de contrôle et d'alerte	Causes et conséquences possibles et ► Solutions
 <p>Voyant d'alerte ESP® OFF</p>	<p>* Le voyant orange d'alerte ESP® OFF est allumé alors que le véhicule fonctionne. L'ESP® est désactivé.</p> <p>D'autres systèmes d'aide à la conduite et systèmes de sécurité active peuvent également être sans fonction.</p> <p>▲ ATTENTION Risque de dérapage en cas de conduite avec l'ESP® désactivé</p> <p>L'ESP® ne peut pas procéder à la stabilisation du véhicule. En outre, d'autres systèmes de sécurité active ne sont disponibles que de manière limitée.</p> <ul style="list-style-type: none"> ► Continuez de rouler prudemment. ► Désactivez l'ESP® uniquement tant que la situation l'exige. <p>Si l'ESP® ne peut pas être activé, l'ESP® est en panne.</p> <ul style="list-style-type: none"> ► Faites immédiatement contrôler l'ESP® par un atelier qualifié. <p>► Tenez compte des remarques relatives à la désactivation de l'ESP® (→ page 262).</p>
 <p>Voyant d'alerte ATTENTION ASSIST</p>	<p>* Le voyant d'alerte ATTENTION ASSIST est allumé. Le système ATTENTION ASSIST est en panne.</p> <ul style="list-style-type: none"> ► Rendez-vous dans un atelier qualifié.

Voyants de contrôle et d'alerte	Causes et conséquences possibles et ► Solutions
 <p>Voyant d'alerte de l'assistant de signalisation routière</p>	<p>* Le voyant d'alerte de l'assistant de signalisation routière est allumé. L'assistant de signalisation routière est en panne.</p> <p>► Tenez compte des messages qui apparaissent sur l'écran conducteur.</p>
 <p>Voyant d'alerte de distance</p>	<p>* Le voyant rouge d'alerte de distance s'allume pendant la marche. La distance par rapport au véhicule qui précède est trop faible pour la vitesse sélectionnée. Si un signal d'alerte retentit également, c'est que vous vous rapprochez d'un obstacle à une vitesse trop élevée.</p> <p>► Soyez prêt à freiner. ► Augmentez la distance.</p> <p>Fonctionnement du freinage d'urgence assisté actif (→ page 291).</p>
 <p>Voyant d'alerte de freinage d'urgence assisté actif</p>	<p>* Le voyant d'alerte de freinage d'urgence assisté actif est allumé. Le système n'est pas disponible en raison de capteurs encrassés ou d'un défaut ou bien son fonctionnement est limité.</p> <p>► Tenez compte des messages qui apparaissent sur l'écran conducteur.</p>



Voyants de contrôle et d'alerte	Causes et conséquences possibles et ► Solutions
 <p>Voyant d'alerte de freinage d'urgence assisté actif</p>	<p>* Le voyant d'alerte de freinage d'urgence assisté actif est allumé. Le système est désactivé ou le fonctionnement a été automatiquement limité. Cela peut se produire lorsque le conducteur n'a pas attaché sa ceinture ou si un autre système d'aide à la conduite a été activé.</p> <p>► Tenez compte des informations sur le freinage d'urgence assisté actif (→ page 291).</p>
 <p>Voyant d'alerte de freinage d'urgence assisté actif</p>	<p>* Le voyant d'alerte de freinage d'urgence assisté actif est allumé. Après le démarrage, le fonctionnement du système est limité en raison du cycle d'initialisation. En fonction des conditions ambiantes, le cycle d'initialisation peut durer quelques minutes.</p> <p>► Tenez compte des informations sur le freinage d'urgence assisté actif (→ page 291).</p>
 <p>Voyant d'alerte du train de roulement (voyant orange)</p>	<p>* Le voyant d'alerte orange de la suspension AIRMATIC est allumé. La suspension AIRMATIC présente un défaut.</p> <p>► Tenez compte des messages qui apparaissent sur l'écran conducteur.</p>

Voyants de contrôle et d'alerte	Causes et conséquences possibles et ► Solutions
 <p>Voyant d'alerte du train de roulement (voyant rouge)</p>	<p>* Le voyant d'alerte rouge de la suspension AIRMATIC est allumé. La suspension AIRMATIC présente un défaut.</p> <div data-bbox="482 344 1648 428" style="border: 1px solid black; padding: 5px;"> <p>! REMARQUE Le comportement routier du véhicule est fortement modifié!</p> <p>► Rendez-vous dans un atelier qualifié.</p> </div> <p>► Tenez compte des messages qui apparaissent sur l'écran conducteur.</p> <p>► Rendez-vous dans un atelier qualifié.</p>

Systeme d'appel d'urgence Mercedes-Benz

Voyants de contrôle et d'alerte	Causes et conséquences possibles et ► Solutions
 <p>Voyant d'alerte du Système d'appel d'urgence Mercedes-Benz</p>	<p>*Le système d'appel d'urgence Mercedes-Benz est en panne. De plus, le système Mercedes me connect est également en panne.</p> <p>► Rendez-vous dans un atelier qualifié.</p>

Système de contrôle de la pression des pneus

Voyants de contrôle et d'alerte	Causes et conséquences possibles et ► Solutions
 <p>Le voyant d'alerte du système de contrôle de la pression des pneus clignote</p>	<p>*Le voyant orange d'alerte du système de contrôle de la pression des pneus (perte de pression/défaut) clignote pendant 1 minute environ puis reste allumé en permanence. Le système de contrôle de la pression des pneus est en panne.</p> <p>▲ ATTENTION Risque d'accident en cas de défaillance du système de contrôle de la pression des pneus</p> <p>Le système de contrôle de la pression des pneus ne peut pas vous prévenir correctement en cas de perte de pression dans un ou plusieurs pneus.</p> <p>Des pneus avec une pression de pneu trop basse peuvent compromettre, par exemple le comportement routier ainsi que la manœuvrabilité et le comportement au freinage du véhicule.</p> <p>► Faites contrôler le système de contrôle de la pression des pneus par un atelier qualifié.</p>
 <p>Le voyant d'alerte du système de contrôle de la pression des pneus est allumé</p>	<p>*Le voyant orange d'alerte du système de contrôle de la pression des pneus (perte de pression/défaut) s'allume. Le système de contrôle de la pression des pneus a détecté une perte de pression dans un ou plusieurs pneus.</p> <p>▲ ATTENTION Risque d'accident en raison d'une pression de pneu trop basse</p> <ul style="list-style-type: none"> • Les pneus risquent d'éclater. • Les pneus peuvent s'user de manière excessive et/ou irrégulière.

Voyants de contrôle et d'alerte	Causes et conséquences possibles et ► Solutions
	<ul style="list-style-type: none">• Le comportement routier ainsi que la manœuvrabilité et le comportement au freinage du véhicule peuvent être fortement compromis. <p>Vous risquez alors de perdre le contrôle du véhicule.</p> <ul style="list-style-type: none">► Tenez compte des pressions de pneu recommandées.► Adaptez la pression de pneu si nécessaire. <ul style="list-style-type: none">► Arrêtez le véhicule en tenant compte des conditions de circulation.► Contrôlez la pression de pneu et les pneus.

1, 2, 3 ...

4MATIC..... 227

A

ABS..... 262

Accélération

Accélération optimisée..... 204

Kickdown..... 226

Accéléromètre, Capteur d'accélération..... 346

Accident, appel d'urgence..... 411

Accrochage du filet à bagages..... 145

Accumulateur..... 454

Activation et désactivation du mode recyclage d'air..... 185

Activation et désactivation du signal sonore de fermeture..... 87

Adaptation automatique des sièges..... 128

Adaptation de la vitesse, Basée sur un itinéraire..... 279

Adaptation de la vitesse basée sur un itinéraire
Fonctionnement..... 279
Réglage..... 280**Additifs**

Carburant..... 516

Huile moteur..... 516

Affichage d'état

Airbag passager..... 55

Ceintures de sécurité arrière..... 54

Affichage d'état de poussière fine..... 182

Affichage de l'état de charge..... 249

Affichage de la position de la boîte de vitesses..... 222

Affichage de la télémétrie..... 383

Affichage des noms de rue/des numéros de maison..... 392

Affichage du flux d'énergie

Fonctionnement/remarques..... 386

Affichage du programme de conduite..... 220

Affichage dynamique de maintenance

PLUS..... 420

Affichage ECO..... 211

Affichage tête haute

Activation et désactivation..... 350

Entretien..... 437

Fonction..... 347, 348

Fonction mémoire..... 136

Utilisation..... 349

Aide à la descente

Fonction..... 133

Réglage..... 134

Aide à la montée

Fonction..... 133

Réglage..... 134

Aide au démarrage

Accélération optimisée..... 204

Aide au démarrage en côte..... 266

Aide au départ..... 334

Aide au démarrage du véhicule

Accélération optimisée..... 204

Aide au démarrage en côte..... 266

Aide au départ..... 334

Aide au démarrage en côte..... 266

Aide au départ..... 334

Aide au stationnement

Activation et désactivation..... 337

Aide au départ..... 334

Assistant de stationnement à distance... 329

Assistant de stationnement actif.....	323	Airbags	
Assistant de stationnement Mémoire.....	337	Airbag frontal.....	68
Freinage de manœuvre.....	336	Airbag médian (dossier conducteur).....	68
PARKTRONIC.....	318	Déclenchement.....	61
Aide aux manœuvres		Voyants PASSENGER AIR BAG.....	55
Aide au départ.....	334	Vue d'ensemble.....	68
Alerte en cas de circulation transverse.....	335	AIRMATIC	
Freinage de manœuvre.....	336	Niveau du véhicule.....	309
Aide pour les manœuvres	335	Réglage du niveau du véhicule.....	310
Airbag		Ajustement de la ceinture de sécurité	
Voyant d'alerte.....	53	Activation et désactivation.....	60
Airbag frontal		Fonctionnement.....	60
Déclenchement.....	61	Alarme	116
Airbag genoux	68	Alarme antivol et antieffraction	116
Airbag latéral	68	Alarme panique	
Airbag médian (dossier conducteur)		Activation et désactivation.....	87
Déclenchement.....	61	Alcool au volant	205
Informations.....	68	Alerte d'oubli de ceinture	54
Airbag passager		Alerte de distance	291
Désactivation et activation.....	57	Alerte/affichage des feux de circulation	297
Airbag rideau	68	Alimentation électrique	
		Touche Start/Stop.....	198
		Alimentation en tension	
		Etablissement (touche Start/Stop).....	198
		AMG TRACK PACE	
		Affichage de la télémétrie.....	383
		Configuration.....	383
		Drag Race.....	382
		Fonction.....	379
		Track Race.....	380
		Animaux	63
		Anneau de remorquage	
		Emplacement de rangement.....	466
		Anneaux d'arrimage	145
		Antidémarrage	116
		Appareils d'assistance médicale	40
		Appel à l'aide	
		Système d'appel d'urgence	
		Mercedes-Benz.....	411
		Appel d'urgence automatique	411
		Appel de phares	158
		Appel du Centre d'Appels Clients Mercedes-Benz	404

- Appels**
 Menu du téléphone..... 403
 Mercedes me..... 403
 Par l'intermédiaire de l'unité de commande au toit..... 403
- Appels Mercedes me**
 Appel vers le Centre d'Appels Clients Mercedes-Benz suite à la détection automatique d'un accident ou d'une panne..... 404
 Appels par l'intermédiaire de l'unité de commande au toit..... 403
 Centre d'Appels Clients Mercedes-Benz..... 404
 Données transmises..... 406
 Informations..... 403
 Prise d'un rendez-vous de maintenance..... 405
- Application Mercedes me**
 Activation de l'équipement on-demand.... 31
- Applications, Mercedes me**
 Appels Mercedes me..... 403
 Assistant de stationnement à distance... 329
 Mercedes me connect..... 407
- Applications Mercedes me**..... 409
- Appui-tête**
 Dépose et pose (arrière)..... 127
 Réglage (arrière)..... 126
 Réglage manuel (avant, 4 réglages)..... 125
- Aptitude au roulage à plat**..... 444
- Arrêt de l'alarme**..... 117
- Arrêt du véhicule**
 Immobilisation du véhicule..... 250
- Assistance au freinage**
 Freinage d'urgence assisté..... 262
 Freinage d'urgence assisté actif..... 291
- Assistant d'angle mort**
 Activation et désactivation..... 306
 Fonctionnement..... 302
- Assistant d'angle mort actif**
 Activation et désactivation..... 306
 Avertisseur de sortie..... 302
 Fonctionnement..... 302
 Intervention de freinage..... 304
- Assistant d'arrêt d'urgence**..... 284
- Assistant d'arrêt d'urgence actif**..... 284
- Assistant d'encombrements**..... 281
- Assistant d'encombrements actif**..... 281
- Assistant de changement de voie**..... 286
- Assistant de changement de voie actif**
 Activation et désactivation..... 290
 Fonctionnement..... 286
- Assistant de feux de route adaptatifs**
 Activation et désactivation..... 165
- Assistant de feux de route adaptatifs Plus**
 Allumage et extinction..... 166
- Assistant de franchissement de ligne**..... 306
- Assistant de franchissement de ligne actif**
 Activation et désactivation..... 308
 Fonctionnement..... 306
 Réglage de la sensibilité..... 309
- Assistant de limitation de vitesse actif**..... 278
- Assistant de régulation de distance DIS-TRONIC actif**
 Activation et désactivation..... 276
 Adaptation de la vitesse basée sur un itinéraire..... 279
 Assistant d'arrêt d'urgence actif..... 284
 Assistant de changement de voie actif.... 286
 Assistant de limitation de vitesse actif.... 278

Augmentation/diminution de la vitesse..	276	Fonction de freinage automatique.....	329	Assistant ECO	
Fonctionnement.....	273	Fonctionnement.....	323	Activation et désactivation.....	217
Mémorisation de la vitesse.....	276	Freinage de manœuvre.....	336	Réseau de bord 48 V.....	211
Rappel de la vitesse.....	276	Mise en pause.....	328	Véhicules hybrides rechargeables.....	215
Assistant de signalisation routière		Se garer.....	325	Assistant intérieur MBUX	
Fonctionnement.....	297	Sortie d'une place de stationnement.....	327	Caméra conducteur.....	368
Réglage.....	301	Assistant de stationnement Mémoire		Camera et assistant de stationnement...	368
Assistant de stabilisation en cas de vent latéral.....	264	Enregistrement.....	338	Eclairage de lecture.....	366
Assistant de stationnement		Fonctionnement.....	337	Eclairage de recherche.....	366
Assistant de stationnement à distance...	329	Manœuvres de stationnement.....	339	Présélection des rétroviseurs exté-	
Assistant de stationnement actif.....	323	Réglage.....	341	rieurs.....	367
Assistant de stationnement Mémoire.....	337	Sortie d'une place de stationnement.....	340	Vue d'ensemble.....	364
PARKTRONIC.....	318	Assistant de stationnement PARKTRONIC		Assistant vocal	
Assistant de stationnement à distance		Activation et désactivation.....	322	Dialogue interactif.....	364
Autorisation d'un téléphone portable.....	333	Fonctionnement.....	318	Assistant vocal MBUX	
Fonctionnement.....	329	Réglage des signaux d'alerte.....	322	Dialogue interactif.....	364
Utilisation.....	330	Assistant directionnel		Fonctionnement.....	363
Assistant de stationnement actif		Assistant directionnel actif.....	281	ASSYST PLUS	
Aide au départ.....	334	STEER CONTROL.....	264	Consignes de maintenance.....	420
Alerte en cas de circulation transver-		Assistant directionnel actif		Durées d'immobilisation lorsque la	
sale.....	335	Activation et désactivation.....	284	batterie est débranchée.....	421
Assistant de stationnement à distance...	329	Assistant d'arrêt d'urgence actif.....	284	Indicateur d'intervalles de mainte-	
Assistant de stationnement Mémoire.....	337	Assistant de changement de voie actif....	286	nance.....	420
		Fonctionnement.....	281	Atelier.....	39

Atelier agréé	39	Bagages		Affichage du flux d'énergie.....	387
Atelier qualifié	39	Accrochage du filet à bagages.....	145	Boîte murale, mode 3.....	236
ATTENTION ASSISTÉ		Balais d'essuie-glace		Borne de recharge rapide, mode 4.....	237
Fonction.....	268	Entretien.....	435	Borne de recharge, mode 3.....	236
Réglage.....	270	Remplacement (pare-brise).....	171	Charge avant l'heure de départ.....	385
Autodiagnostic		BAS	262	Configuration d'un profil hebdomadaire.....	385
Désactivation automatique de l'airbag passager.....	55	Batterie		Courant de charge maximal (prise secteur).....	238
Système de retenue.....	53	Batterie haute tension.....	454	Démarrage du processus de charge (courant alternatif, mode 2/3).....	241
Avertisseur de perte de pression des pneus		Batterie (48 V)		Démarrage du processus de charge (courant continu, mode 4).....	245
Fonctionnement.....	479	Remarques.....	452	Fin du processus de charge (courant alternatif, mode 2/3).....	244
Redémarrage.....	480	Batterie (batterie 12 V)		Fin du processus de charge (courant continu, mode 4).....	247
Avertisseur de sortie		Aide au démarrage.....	456	Prise secteur, mode 2.....	235
Assistant d'angle mort/assistant d'angle mort actif.....	302	Charge.....	456	Rangement du câble de charge.....	234
		Remarques.....	450	Récupération.....	213
		Remarques (aide au démarrage et charge).....	454	Remarques.....	454
		Remplacement.....	458	Remarques générales relatives à la charge.....	231
		Batterie (batterie de démarrage)		Unité de commande du câble de charge.....	238
		Charge avec Remote Online.....	202		
		Batterie de démarrage			
		Charge avec Remote Online.....	202		
		Batterie haute tension			
		Affichage de l'état de charge.....	249		

B

Bacs de rangement

Accoudoir (avant).....	139
Boîte à gants.....	139
Console centrale (avant).....	139, 140
Portes.....	139

Bluetooth®			
Raccordement d'un téléphone portable.....	402		
Boîte à eau.....	429		
Boîte à gants			
Verrouillage et déverrouillage.....	141		
Boîte automatique			
Affichage de la position de la boîte de vitesses.....	222		
Changement de rapport manuel.....	225		
Commande des rapports.....	222		
Engagement de la marche arrière.....	223		
Engagement de la position de marche....	225		
Kickdown.....	226		
Lévier sélecteur DIRECT SELECT.....	222		
Palettes de changement de rapport au volant.....	225		
Passage au point mort.....	223		
Passage dans la position parking.....	224		
Positions de la boîte de vitesses.....	222		
Programmes de conduite.....	218		
Température d'huile (écran conducteur).....	346		
Touche DYNAMIC SELECT.....	218		
Borne d'aide au démarrage.....	456		
Bouchon de réservoir/trappe de réservoir....	227		
Bouchons			
Fonction Start/Stop ECO.....	210		
Bruit			
Jantes/pneus.....	471		
Son PRE-SAFE®.....	58		
Bruit fort			
Son PRE-SAFE®.....	58		
Buses			
Buses de ventilation.....	193		
Buses de ventilation			
Réglage.....	193		
C			
Câble de charge			
Rangement.....	234		
Unité de commande.....	238		
Cale.....	499		
Caméra			
Caméra conducteur.....	368		
Caméra de recul.....	311		
Caméras panoramiques.....	314		
Entretien.....	435		
Fonctionnement.....	314		
Informations.....	259		
Nettoyage.....	435		
Ouverture du cache de caméra (caméra de recul).....	318		
Sélection de l'affichage.....	318		
Touche.....	318		
Caméra conducteur			
Activation et désactivation.....	369		
Fonctionnement.....	368		
Caméra de recul			
Caméras panoramiques.....	311		
Fonctionnement.....	311		
Ouverture du cache de caméra.....	318		
Caméras du véhicule.....	259		
Canal air-eau.....	429		
Capacité de charge			
Pneus.....	490		
Capacité du réservoir			
Carburant.....	516		
Réserve.....	516		

- Capot moteur**
 Capot moteur actif..... 423
 Ouverture et fermeture..... 423
- Capot moteur actif**..... 423
- Capteur de pluie**
 Essuie-glaces..... 171
 Toit ouvrant..... 113
- Capteurs**
 Informations..... 259
 Nettoyage..... 435
- Capteurs du véhicule**..... 259
- Capteurs radar et capteurs à ultrasons**..... 259
- Caractéristiques techniques**
 Débit d'absorption spécifique (DAS)..... 510
 Dimensions du véhicule..... 521
 Fréquences radio..... 509
 Informations..... 508
 Informations radio réglementaires..... 510
- Carburant**
 Additifs..... 516
 Capacité du réservoir..... 516
 E10..... 514
 E25..... 514
- Essence..... 514
 Purge du réservoir de carburant (véhicules hybrides rechargeables équipés d'un moteur à essence)..... 230
 Qualité de l'essence..... 514
 Ravitaillement..... 227
 Réserve..... 516
 Teneur en soufre..... 514
- Carburants**
 Essence..... 514
- Carte**
 Affichage d'informations météorologiques..... 394
 Affichage des contenus de la carte en ligne..... 394
 Déplacement..... 394
 Réglage de l'échelle..... 394
 Sélection de l'orientation de la carte..... 394
- Cas d'urgence**
 Gilet de sécurité..... 441
 Triangle de présignalisation..... 442
 Trousse de secours..... 442
 Vue d'ensemble des moyens d'assistance..... 24
- Ceinture de sécurité**
 Activation et désactivation de l'ajustement de la ceinture de sécurité..... 60
- Ceintures**
 Bouclage..... 52
 Débouclage..... 67
 Réglage de la hauteur..... 52
 Remarques relatives au port correct..... 51
- Ceintures de sécurité**
 Affichage d'état des ceintures de sécurité arrière..... 54
 Bouclage..... 52
 Débouclage..... 67
 Entretien..... 437
 Prétension automatique..... 60
 Réglage de la hauteur..... 52
 Remarques relatives au port correct..... 51
 Voyant d'alerte..... 54
- Ceintures de sécurité arrière**
 Affichage d'état..... 54
- Chaînes à neige**..... 472
- Chaînes antidérapantes**..... 472
- Chaleur résiduelle**..... 185

- Changement d'adresse**..... 33
- Changement de propriétaire**..... 33
- Changement de rapport**
- Boîte automatique..... 225
 - Manuel..... 225
 - Palettes de changement de rapport au volant..... 225
 - Recommandation de rapport..... 226
- Changement de rapport manuel**
- Activation et désactivation..... 226
- Changement de roue**
- Abaissement du véhicule..... 505
 - Dépose de la roue..... 503
 - Dépose et pose des chapeaux de roue... 500
 - Levage du véhicule..... 501
 - Montage d'une nouvelle roue..... 503
 - Préparation..... 499
- Changement de voie automatique**
- Assistant de changement de voie actif... 286
- Charge**
- Affichage de l'état de charge..... 249
 - Avant l'heure de départ..... 385
 - Batterie 12 V..... 456
 - Boîte murale, mode 3..... 236
 - Borne de recharge rapide, mode 4..... 237
 - Borne de recharge, mode 3..... 236
 - Charge sans fil du téléphone portable... 151
 - Configuration d'un profil hebdomadaire..... 385
 - Courant de charge maximal (prise secteur)..... 238
 - Démarrage du processus de charge (courant alternatif, mode 2/3)..... 241
 - Démarrage du processus de charge (courant continu, mode 4)..... 245
 - Détermination de la valeur maximale..... 482
 - Déverrouillage de secours du volet de prise..... 248
 - Exemple de calcul..... 483
 - Fin du processus de charge (courant alternatif, mode 2/3)..... 244
 - Fin du processus de charge (courant continu, mode 4)..... 247
 - Prise secteur, mode 2..... 235
 - Prise USB..... 139, 151
 - Rangement du câble de charge..... 234
 - Récupération..... 213
 - Remarques relatives à la batterie haute tension..... 454
 - Remarques relatives à la charge de la batterie haute tension..... 231
 - Unité de commande du câble de charge..... 238
 - Voyants intégrés à la prise du véhicule... 240
- Chargé**
- Accrochage du filet à bagages..... 145
 - Anneaux d'arrimage..... 145
- Charge maximale**
- Détermination..... 482
 - Exemple de calcul..... 483
- Charge maximale des pneus**..... 488
- Chargement**
- Crochet pour sac..... 145
 - Définitions des termes..... 492
 - Galerie de toit..... 146
 - Remarques..... 136
- Charges**..... 136
- Chauffage**
- Activation et désactivation..... 180
 - Chauffage des accoudoirs..... 130
 - Climatisation..... 178
 - Console centrale..... 179
 - Lunette arrière..... 178

Siège.....	129	Fonction.....	86	Activation et désactivation du mode	
Volant.....	133	Pile.....	89	recyclage d'air.....	185
Chauffage de la lunette arrière.....	178	Problèmes.....	90	Affichage d'état de poussière fine.....	182
Chauffage de lunette arrière.....	178	Réglages de déverrouillage.....	87	Buses de ventilation (arrière).....	193
Chauffage de rétroviseur.....	188	Signal sonore de fermeture.....	87	Buses de ventilation (avant).....	193
Chauffage de siège		Clé de rechange.....	90	Capacité de réfrigérant et capacité	
Activation et désactivation.....	129	Clé de secours		d'huile PAG.....	520
Chauffage des accoudoirs.....	130	Portes.....	97	Chaleur résiduelle.....	185
Chauffage du volant		Retrait/rangement.....	88	Chauffage de lunette arrière.....	178
Découplage du chauffage de siège.....	133	Clé de véhicule digitale		Débit d'air.....	178
Circulation transversale (alerte).....	335	Démarrage du véhicule.....	200	Dégivrage de la vitre.....	182
Classe d'usure de la bande de roulement.....	486	Déverrouillage et verrouillage du véhicule.....	91	Dégivrage du pare-brise.....	178
Classe de motricité.....	486	Problèmes.....	92	Désembuage des vitres.....	185
Classe de température.....	486	Clé de voiture.....	86	Fonction de synchronisation.....	185
Classification de la qualité des pneus.....	486	Clé du véhicule.....	86	Insertion et retrait du flacon (parfumeur d'ambiance).....	186
Clé		Clignotants.....	158	Ionisation.....	186
Alarme panique.....	87	Climatisation, Climatiseur		Menu de climatisation.....	182
Clé de rechange.....	90	Activation et désactivation.....	180	Mise en marche et arrêt (unité de commande arrière).....	180
Clé de secours.....	88	Activation et désactivation de la fonction A/C (MBUX).....	183	Parfumeur d'ambiance.....	186
Consommation de courant.....	88	Activation et désactivation de la fonction A/C (unité de commande).....	182	Préclimatisation au déverrouillage.....	188
Désactivation de la fonction.....	88			Préclimatisation avant l'heure de départ.....	189
Fixation à un trousseau de clés.....	88			préclimatisation immédiate.....	192

Réfrigérant.....	519	Commande des rapports		Correcteur de niveau	
Réglage.....	182	Lever sélectionneur DIRECT SELECT.....	222	AIRMATIC.....	309
Régulation automatique.....	183	Manuelle.....	225	Correcteur de site des phares	161
Remarques.....	178	Commodo		Couple (écran conducteur)	346
Répartition d'air.....	178	Eclairage.....	158	Coupure de secours (réseau de bord haute tension)	197
Température.....	178	Essuie-glaces.....	171	Couvercle de coffre	
Unité de commande.....	178	Communication car-to-x		Activation et désactivation du ver-	
Unité de commande arrière.....	179	Affichage sur la carte.....	394	rouillage séparé.....	106
Ventilation avec ouverture confort.....	108	Commutateur d'éclairage	156	Déverrouillage de secours (de l'inté-	
Climatisation arrière	184	Compensation topographique, Correcteur		rieur).....	106
Climatisation automatique	183	anticipé de site des phares.....	161	Fermeture.....	101
Code de charge		Comportement du véhicule		Fermeture assistée.....	101
Pneus.....	490	Anormal.....	471	HANDS-FREE ACCESS.....	104
Code peinture	511	Composants radio réglementaires		Limitation.....	107
Code QR pour la fiche de désincarcération	42	Déclaration de conformité.....	37	Ouvrir.....	100
Commande d'ouverture de porte de garage		Composition du pneu	489	Crevaision	
Effacement de la mémoire.....	255	Conduite en dehors des Etats-Unis ou du Canada	32	Changement de roue.....	499
Ouverture et fermeture d'une porte de garage.....	255	Conseils pour la conduite	205	Kit anticrevaision TIREFIT.....	446
Problèmes.....	254	Consignes de rodage	203	MOExtended.....	444
Programmation des touches.....	252	Contrôle du niveau de liquide de refroidissement	428	Remarques.....	443
Réalisation de la synchronisation du code tournant.....	254			Cric	
				Emplacement de rangement.....	499

Crochet pour sac.....	145		
Customer Assistance Center (CAC).....	41		
D			
Dashcam			
Départ et arrêt d'un enregistrement en boucle.....	398		
Départ et arrêt d'un enregistrement unique.....	399		
Remarques.....	397		
Sélection d'un appareil USB.....	398		
Débit d'absorption spécifique (DAS).....	510		
Débit d'air			
Réglage.....	178		
Déboilage de la ceinture.....	67		
Déclaration de conformité			
Composants radio réglementaires.....	37		
Défaut			
Ecran conducteur.....	344		
Système de retenue.....	53		
Définitions des termes			
Pneus et chargement.....	492		
Départ d'urgence du véhicule.....	467		
Départ du moteur			
Mode fonctionnement de secours.....	201		
Remote Online.....	202		
Touche Start/Stop.....	199		
Départ du moteur par remorquage.....	467		
Départ du véhicule			
Accélération optimisée.....	204		
Aide au départ en côte.....	266		
Aide au départ.....	334		
Mode fonctionnement de secours.....	201		
Remote Online.....	202		
Touche Start/Stop.....	199		
Départ et arrêt automatiques du moteur.....	209		
Désactivation automatique de l'airbag passager			
Fonctionnement.....	57		
Informations (système de retenue pour enfants sur le siège passager).....	74		
Voyants PASSENGER AIR BAG.....	55		
Désactivation de l'airbag passager, PASSENGER AIR BAG OFF			
Informations (système de retenue pour enfants sur le siège passager).....	74		
Détection de collision (véhicule garé)			
Réglage.....	257, 258		
Détection de la fatigue.....	268		
Détection de modification de la trajectoire			
Assistant de changement de voie actif....	286		
Assistant de franchissement de ligne actif.....	306		
Détection du manque de vigilance.....	268		
Détection du sommeil.....	268		
Deuxième clé.....	90		
Déverrouillage de secours			
Couvercle de coffre (de l'intérieur).....	106		
Volet de prise.....	248		
Digital Vent Control.....	183		
Dimensions			
Pneus.....	490		
Dimensions du véhicule.....	521		
Direction			
Direction de l'essieu arrière.....	209		
Direction de l'essieu arrière.....	209		
Directives de chargement.....	136		
Disques de frein.....	203		

DISTRONIC	273	Intérieur.....	170	Assistant de feux de route adaptatifs.....	164
Documents COC , Certificat de conformité....	508	DYNAMIC SELECT		Assistant de feux de route adaptatifs	
Données du véhicule		Affichage des données du véhicule.....	221	Plus.....	165
Affichage, DYNAMIC SELECT.....	221	Affichage des données moteur.....	221	Clignotants.....	158
Affichage, MBUX.....	221	Affichage du programme de conduite.....	220	Commodo.....	158
Diamètre de braquage.....	521	Configuration du programme de conduite l.....	221	Compensation topographique.....	161
Empattement.....	521	Fonction.....	218	Durée d'extinction temporisée.....	167
Hauteur.....	521	Programmes de conduite.....	218	Eclairage actif dans les virages.....	159
Largeur.....	521	Sélection du programme de conduite.....	220	Eclairage antibrouillard (optimisé).....	160
Longueur.....	521			Eclairage antibrouillard arrière.....	157
Poids du véhicule.....	521			Eclairage autoroute.....	160
Données moteur		E		Eclairage d'intersection.....	160
Affichage.....	221	E10	514	Eclairage de localisation.....	167
DYNAMIC SELECT.....	221	E25	514	Eclairage en cas de mauvais temps.....	161
DOT , numéro d'identification du pneu (TIN)...	488	Eau de lavage		Eclairage extérieur automatique.....	157
Drag Race , Parcours d'accélération.....	382	Liquide de lave-glace.....	519	Eclairage intérieur.....	168
Droits d'auteur		Remplissage.....	428	Eclairage ville.....	161
Licences.....	48	EBD , Répartiteur électronique de freinage....	264	Feux de croisement dynamiques.....	159
Marques.....	48	Echéance de maintenance	420	Feux de détresse.....	159
Droits en matière de protection des données	46	Eclairage		Feux de route.....	158
Durée d'extinction temporisée		Activation et désactivation de l'Intelligent Light System.....	163	Fonctions d'assistance.....	161
Extérieur.....	167	Allumage de l'éclairage de jour.....	167	Réglage des feux de croisement.....	167
				Responsabilité en matière de systèmes d'éclairage.....	156
				Spot de lecture.....	168

- Système DIGITAL LIGHT..... 159
- Eclairage actif dans les virages**..... 159
- Eclairage antibrouillard (optimisé)**..... 160
- Eclairage antibrouillard arrière**..... 157
- Eclairage autoroute**..... 160
- Eclairage d'ambiance**..... 168
- Eclairage d'intersection**..... 160
- Eclairage dans les virages**..... 159
- Eclairage de jour**, Eclairage permanent
Activation et désactivation..... 167
- Eclairage de lecture MBUX**..... 366
- Eclairage de localisation**..... 167
- Eclairage de recherche MBUX**..... 366
- Eclairage en cas de mauvais temps**..... 161
- Eclairage extérieur**
Entretien..... 435
- Eclairage extérieur automatique**..... 157
- Eclairage intérieur**
Durée d'extinction temporisée..... 170
Eclairage d'ambiance..... 168
Eclairage de lecture MBUX..... 366
- Réglage..... 168
- Eclairage ville**..... 161
- Ecran**
Entretien..... 437
- Ecran (écran conducteur)**
Vue d'ensemble des affichages..... 351
- Ecran central**..... 361
- Ecran conducteur**, Combiné d'instruments
Affichage tête haute..... 347, 348
Affichages d'état..... 351
Détection d'un défaut..... 344
Echéance de maintenance..... 420
Menus..... 346
Remarques..... 343
Réseau de bord 48 V..... 350
Utilisation..... 345
Voyants de contrôle et d'alerte... 12, 16, 605
- Ecran conducteur 3D**, Combiné d'instruments 3D
Fonctionnement/remarques..... 343
- Ecran d'accueil**
Ecran central..... 361
- Ecran tactile**..... 362
- EDW**
Arrêt de l'alarme..... 117
Fonctionnement..... 116
Fonctionnement de la protection anti-soulèvement..... 117
Fonctionnement de la protection volumétrique..... 118
Protection antisoulèvement..... 118
Protection volumétrique..... 119
- Electronique du véhicule**
Emetteurs-récepteurs radio..... 508
- Éléments de commande**..... 30
- Éléments de commande tactiles**..... 30
- Éléments déclenchés**
Limitation de la protection prévue..... 63
- Emetteurs-récepteurs radio**
Fréquences..... 509
Montage..... 508
Puissance d'émission..... 509
- Endommagement**
Limitation de la protection prévue..... 63

Enfants			
Prévention des dangers dans le véhicule...	71		
Remarques générales.....	70		
Sécurité siège enfant.....	78		
Enregistreur de données d'accident.....	46		
Entrée des destinations.....	390		
Entretien			
Affichage tête haute.....	437		
Boiseries/inserts décoratifs.....	437		
Caméra.....	435		
Canal air-eau.....	429		
Ceintures de sécurité.....	437		
Eclairage extérieur.....	435		
Ecran.....	437		
Films décoratifs.....	434		
Garniture de toit.....	437		
Garnitures en plastique.....	437		
Habitacle.....	437		
Lavage manuel.....	432		
Mode Station de lavage.....	431		
Nettoyeurs haute pression.....	432		
Peinture.....	433		
Pièces du véhicule.....	435		
Prise du véhicule de la batterie haute tension.....	435		
Roues/jantes.....	435		
Station de lavage.....	429		
Volant.....	437		
Entretien de la garniture de toit.....	437		
Entretien des garnitures en plastique.....	437		
Entretien des jantes.....	435		
Entretien du volant.....	437		
Equipement du véhicule.....	30		
Equipement on-demand.....	31		
ESC, Electronic Stability Control.....	262		
ESP®			
Activation et désactivation.....	264		
Assistant de stabilisation en cas de vent latéral.....	264		
Fonctionnement.....	262		
Essence.....	514		
Essuie-glace.....	171		
Essuie-glaces			
Activation et désactivation.....	171		
Remplacement des balais d'essuie-glace (pare-brise).....	171		
Essuie-glaces avant, Vitres avant			
Remplacement des balais d'essuie-glace.....	171		
Etat/indicateur de charge.....	249		
F			
Fermeture assistée			
Couvercle de coffre.....	101		
Porte.....	97		
Fermeture confort.....	109		
Fermeture du toit en cas de pluie			
Toit ouvrant.....	113		
Feu antibrouillard arrière.....	157		
Feux de croisement			
Activation et désactivation.....	156		
Circulation à droite/à gauche.....	167		
Réglage.....	167		
Feux de croisement dynamiques			
Vue d'ensemble.....	159		
Feux de détresse.....	159		
Feux de position.....	156		
Feux de route.....	158		

Feux de stationnement	156	Fonction Start/Stop ECO	
Films de décoration		Arrêt automatique du moteur.....	209
Capteurs radar et capteurs à ultrasons...	259	Démarrage automatique du moteur.....	209
Sur la caméra/les capteurs.....	259	Désactivation et activation.....	210
Films décoratifs	434	Fonctionnement.....	209
Fixation ISOFIX pour siège enfant		Fonctionnement en cas d'accident	62
Montage.....	79	Fonctionnement sur batterie	195
Flacon	186	Fonctions de la carte	394
Fonction A/C		Frein à main	255
Activation et désactivation (MBUX).....	183	Frein de parking	255
Activation et désactivation (unité de commande).....	182	Frein de stationnement	255
Fonction de dégivrage	182	Frein de stationnement électrique	
Fonction HOLD		Desserrage automatique.....	256
Activation et désactivation.....	265	Freinage d'urgence.....	257
Fonction.....	264	Serrage automatique.....	255
Fonction mémoire		Serrage et desserrage manuels.....	257
Affichage tête haute.....	136	Frein multicollision	61
Rétroviseurs extérieurs.....	136	Freinage à fond	262
Siège.....	136	Freinage autonome	291
Volant.....	136	Freinage d'urgence	
Fonction Start/Stop	209	Exécution.....	257
		Frein de stationnement électrique/	
		frein à main.....	255
		Freinage d'urgence assisté.....	262
		Freinage d'urgence assisté actif.....	291
		Freinage d'urgence assisté	
		Freinage d'urgence assisté.....	262
		Freinage d'urgence assisté actif.....	291
		Freinage d'urgence assisté actif	
		Fonctionnement.....	291
		Réglage.....	296
		Freinage de manœuvre	336
		Freins	
		ABS (système antiblocage de roues).....	262
		BAS (freinage d'urgence assisté).....	262
		Consignes de rodage.....	203
		Disques et garnitures de frein neufs	
		ou de rechange.....	203
		EBD (Electronic Brakeforce Distribu- tion).....	264
		Effet de freinage limité (routes salées)....	205
		Fonction HOLD.....	264
		Frein à main.....	255
		Frein de parking.....	255
		Frein de stationnement électrique.....	255

Frein multicollision.....	60, 61	Gestion de la maintenance	
Freinage d'urgence assisté actif.....	291	Données transmises.....	421
Recommandations pour la conduite.....	205	Remarques.....	421
Récupération.....	213	Gilet de sécurité.....	441
Fréquences		Guidage avec réalité augmentée	
Émetteur-récepteur radio.....	509	Activation.....	392
Téléphone portable.....	509	Activation et désactivation de la vidéo....	392
Fusibles		Affichage des noms de rue/des	
Coffre.....	470	numéros de maison.....	392
Compartiment moteur.....	468		
Plan d'affectation.....	467	H	
Plancher côté passager.....	470	Habitacle	
Poste de conduite.....	469	Refroidissement/réchauffement avec	
Remarques.....	467	Remote Online.....	202
Fusibles électriques.....	467	Hampe de porte-fanion.....	154
		HANDS-FREE ACCESS.....	104
		Huile moteur, Huile	
G		Additifs.....	516
Galerie de toit		Appoint.....	427
Chargement.....	146	Capacité.....	517
Fixation.....	146	Contrôle du niveau d'huile par l'inter-	
Garantie pour vices cachés.....	42	médiaire de l'écran conducteur.....	426
Garnitures de frein.....	203	MB-Freigabe ou MB-Approval.....	517
		Qualité.....	517
		Température (écran conducteur).....	346
		I	
		Immobilisation.....	259
		Indicateur d'intervalles de maintenance.....	420
		Indicateur de direction.....	158
		Indice de vitesse	
		Pneus.....	490
		Informations générales.....	49
		Informations météorologiques.....	394
		Informations radio réglementaires	
		Débit d'absorption spécifique.....	510
		Marquages radio réglementaires.....	510
		Informations routières.....	394
		Ingédients et lubrifiants	
		Additifs.....	516
		Huile moteur.....	516
		Liquide de frein.....	517
		Liquide de lave-glace.....	519
		Liquide de refroidissement.....	518
		Réfrigérant (climatiseur).....	519
		Remarques.....	513

Inscriptions figurant sur les pneus	
Capacité de charge.....	490
Charge maximale des pneus.....	488
Classe d'usure de la bande de roulement.....	486
Classe de motricité.....	486
Classe de température.....	486
Classification de la qualité des pneus.....	486
Code de charge.....	490
Composition.....	489
Dimensions.....	490
DOT, numéro d'identification du pneu (TIN).....	488
Indice de vitesse.....	490
Pression de pneu maximale.....	489
Intégration pour smartphone, iPhone®	
Android Auto.....	409
Apple CarPlay®.....	409
Intelligent Light System	
Activation et désactivation.....	163
Interface de diagnostic embarqué	38
Internet	
Création d'un point d'accès Wi-Fi.....	377
Mercedes me connect.....	407

lonisation.....	186
Itinéraire	
Calcul.....	392
Itinéraire alternatif.....	392
Itinéraire domicile-travail.....	392
Navigation.....	388
Sélection du type.....	392
Itinéraire alternatif	392
Itinéraire domicile-travail	392

K

KEYLESS-GO	
Désactivation.....	88
Problèmes.....	96
Réglages de déverrouillage.....	87
Verrouillage et déverrouillage du véhicule.....	94
Kickdown	226
Kit anticrevaillon TIREFIT, Compresseur de gonflage	
Emplacement de rangement.....	445

L

Langue	
Réglage.....	378
Remarques.....	378
Lavage du véhicule	
Lavage manuel.....	432
Mode Station de lavage.....	431
Nettoyeurs haute pression.....	432
Station de lavage.....	429
Lavage manuel	432
Lave-glace	428
Lever sélecteur	222
Lever sélecteur DIRECT SELECT	
Boîte automatique.....	222
Changement de rapport manuel.....	225
Engagement de la marche arrière.....	223
Engagement de la position de marche... ..	225
Fonctionnement.....	222
Passage au point mort.....	223
Passage automatique dans la position parking.....	224
Passage dans la position parking.....	224
Recommandation de rapport.....	226

Ligne de climatisation, Climatiseur, Menu			
Climatisation, Menu du climatiseur			
Configuration.....	181		
Utilisation.....	181		
Liquide de frein.....	517		
Liquide de lave-glace			
Remplissage.....	428		
Liquide de refroidissement			
Capacité.....	519		
Remarques.....	518		
Live Traffic Information.....	394		
Logiciels libres.....	48		
Logiciels open source.....	48		
Lubrifiants.....	513		
Lunette arrière			
Store pare-soleil.....	115		
M			
Maintenance			
Véhicule.....	32		
Manœuvres			
Aide au départ.....	334		
Freinage de manœuvre.....	336		
Manœuvres de stationnement			
Assistant de stationnement actif.....	323		
PARKTRONIC.....	318		
Marche arrière			
Lever sélectionneur DIRECT SELECT.....	222		
Mauvais comportement des occupants du véhicule			
Limitation de la protection prévue.....	63		
MBUX			
Dashcam.....	397		
Médias			
Vue d'ensemble des fonctions/ symboles.....	414		
Mémoire des messages.....	522		
Mémorisation des données			
Calculateurs électroniques.....	42		
Droits en matière de protection des données.....	46		
Enregistreur de données d'accident.....	46		
Services en ligne.....	45		
Système multimédia MBUX/ Mercedes me connect.....	46		
Menu de climatisation			
Affichage.....	182		
Climatisation.....	183		
Climatisation arrière.....	184		
Climatisation avant.....	182		
Ionisation.....	186		
Parfumeur d'ambiance.....	186		
Répartition d'air.....	183		
Menus (écran conducteur)			
Remarques.....	346		
Sportif.....	346		
Mercedes me connect			
Assistance en cas d'accident/de panne.....	407		
Données transmises.....	408		
Informations.....	407		
Message d'écran			
Affichage sur l'écran conducteur.....	522		
Remarques.....	522		
Message de défaut			
Ecran conducteur.....	522		
Messages de danger			
Communication car-to-x.....	394		

Messages sur le visuel

	583
	--- km/h.....	579
	--- km/h.....	575
	A la station-service: ajouter 1 quart d'huile moteur.....	603
	Abaissement.....	578
	Airbag rideau gauche Défaut Aller à l'atelier (exemple).....	525
	Allumage feux automatique ne fonctionne pas.....	533
	Allumer éclairage extérieur.....	534
	Arrêter le véhicule Ne pas éteindre le véhicule pour charger la batterie 12 V.....	595
	ATTENTION ASSIST Micro-som- meil Faites une pause.....	575
	ATTENTION ASSIST: Faites une pause.....	575
	Attention pneu(s) défect.....	600

	avant gauche Défaut Aller à l'atelier (exemple).....	524
	Avertisseur sonore pour pié- tons ne fonctionne pas.....	538
	Batterie 48 V cf. notice d'utili- sation.....	596
	Bouchon de réservoir ouvert.....	557
	Câble de charge branché.....	538
	Champ caméra réduit cf. notice d'utilisation.....	590
	Clé digitale Charger appareil.....	532
	Clé non identifiée (message d'écran blanc).....	528
	Clé non identifiée (message d'écran rouge).....	528
	Clé non identifiée Placer la clé digitale dans le support de charge inductif.....	530
	Clé non identifiée.....	530

	Contrôler le niveau de liquide de frein.....	570
	Contrôler pneus.....	599
	Corriger pression de pneu.....	599
	Déclenchement de l'arrêt d'ur- gence.....	583, 589
	Défaut Aller à l'atelier.....	542
	Défaut cf. notice d'utilisation.....	533
	Défaut cf. notice d'utilisation.....	568
	Défaut direction Effort suppl. requis cf. notice d'utilisation.....	551
	Défaut direction Rouler pru- demment Aller à l'atelier.....	551
	Défaut direction S'arrêter immédiatement cf. notice d'utilisation....	550
	Défaut Rouler à 80 km/h max.....	576
	Défaut S'arrêter.....	569
	Défaut.....	544
	Défaut.....	541

-  Démarrer le véhicule pour charger la batterie 12 V..... 595
-  désactivé..... 574
-  Desserrer frein stationnement..... 565
-  Direction de l'essieu arrière
Défaut Aller à l'atelier..... 552
-  Direction de l'essieu arrière
Défaut S'arrêter immédiatement..... 552
-  Direction de l'essieu arrière
Défaut temporaire..... 551
-  Dossier arrière gauche non verrouillé (exemple)..... 554
-  Emporter la clé..... 529
-  Emporter la clé..... 532
-  Eteindre les feux..... 534
-  Faire contrôler le système haute tension cf. notice d'utilisation..... 542
-  Faire l'appoint de liquide de lave-glace..... 549
-  Faire l'appoint de liquide de refroidissement cf. notice d'utilisation.... 555
-  Feu croisement gauche (Exemple)..... 535
-  Frein de stationnement Pour desserrer: mettre véhicule en marche.... 566
-  Frein stationnement cf. notice d'utilisation..... 562
-  Freiner immédiatement..... 567
-  inactif..... 580
-  Initialisation clé... Veuillez patienter..... 529
-  Initialisation clé... Veuillez patienter..... 532
-  La clé ne correspond pas au véhicule..... 532
-  Le compresseur refroidit..... 579
-  Liquide de refroidissement S'arrêter Eteindre le véhicule..... 555
-  Mesure du niveau d'huile moteur impossible..... 605
-  momentanément indispo. Capteurs encrassés..... 589
-  ne fonctionne pas cf. notice d'utilisation..... 573
-  ne fonctionne pas..... 593
-  ne fonctionnent pas cf. notice d'utilisation..... 572
-  ne fonctionnent pas cf. notice d'utilisation..... 574
-  Ne pas laisser de personnes ou d'animaux ds le véhicule..... 527
-  Niveau d'huile moteur Baisser le niveau d'huile..... 603
-  Niveau huile moteur S'arrêter Eteindre le véhicule..... 604
-  OFF..... 580
-  Pas de capteurs roue..... 598

-  pas dispo. pr l'instant cf. notice d'utilisation..... 571
-  pas disponible pour l'instant cf. notice d'utilisation..... 572
-  pas disponible pour l'instant Charge de la batterie HT non terminée... 536
-  pas disponible pour l'instant Charger batterie HT..... 537
-  Préclimatisation via la clé de nouveau disponible après démarrage du véhicule..... 537
-  Préclimatisation via la clé pas disponible pour l'instant Batterie haute tension faible..... 537
-  Pression d'huile moteur S'arrêter Eteindre le véhicule..... 604
-  Puissance d'entraînement et autonomie réduites cf. notice d'utilisation..... 543
-  Puissance très limitée..... 545
-  Purge du réservoir... Veuillez patienter..... 546
-  Ralentir..... 601
-  Relèvement du véhicule... Veuillez patienter..... 578
-  Relèvement..... 578
-  Remorquage interdit cf. notice d'utilisation..... 538
-  Remplacer la clé cf. notice d'utilisation..... 531
-  Remplacer la clé..... 533
-  Remplacer piles de la clé..... 527
-  Réseau de bord 12 V Aller à l'atelier..... 594
-  Réserve de carburant..... 556
-  Réservoir purgé Véhicule prêt pour le ravitaillement..... 546
-  Rouler à 20 km/h max..... 578
-  Rouler plus lentement..... 579
- S'arrêter cf. notice d'utilisation... 594
-  S'arrêter cf. notice d'utilisation... 595
-  S'arrêter Eteindre le véhicule..... 544
-  STOP Niveau du véhicule trop bas..... 577
-  Surchauffe batterie S'arrêter, tous descendre! Si possible en plein air..... 541, 596
-  Surchauffe pneu(s)..... 601
-  Système de retenue Défaut Aller à l'atelier..... 523
-  Veuillez patienter Charge batterie 48 V..... 596
- Affichage tête haute Luminosité momentanément réduite cf. notice d'utilisation..... 550
- Affichage tête haute ne fonctionne pas... 549
- Affichage tête haute pas dispo. pr l'instant cf. notice d'utilisation..... 549
- Airbag passager activé cf. notice d'utilisation..... 526

Airbag passager désactivé cf. notice d'utilisation.....	525	Assistant d'angle mort actif ne fonctionne pas.....	587	Assistant de franchissement de ligne actif Fonctionnement limité cf. notice d'utilisation.....	588
Aller à l'atelier sans changer de rapport.....	542, 561	Assistant d'angle mort actif pas disponible pour l'instant cf. notice d'utilisation.....	587	Assistant de franchissement de ligne actif ne fonctionne pas.....	588
Aller à l'atelier sans redémarrer.....	542	Assistant d'angle mort ne fonctionne pas.....	587	Assistant de franchissement de ligne actif pas disponible pour l'instant cf. notice d'utilisation.....	588
Assist. d'arrêt d'urgence actif ne fonctionne pas.....	584	Assistant d'angle mort pas dispo. pr l'instant cf. notice d'utilisation.....	586	Assistant de régulation de distance actif de nouveau disponible.....	581
Assist. d'arrêt d'urgence actif pas disponible pour l'instant cf. notice d'utilisation.....	583	Assistant d'encombrements actif ne fonctionne pas cf. notice d'utilisation.....	586	Assistant de régulation de distance actif ne fonctionne pas.....	580
Assistant adapt. feux route ne fonctionne pas.....	536	Assistant d'encombrements actif pas dispo. pr l'instant cf. notice d'utilisation.....	586	Assistant de régulation de distance actif pas dispo. pr l'instant cf. notice d'utilisation.....	580
Assistant adapt. feux route pas dispo. pr l'instant cf. notice d'utilisation.....	535	Assistant de changement de voie actif ne fonctionne pas.....	585	Assistant de signalisation routière ne fonctionne pas.....	576
Assistant adaptatif feux de route Plus ne fonctionne pas.....	535	Assistant de changement de voie actif pas disponible pour l'instant cf. notice d'utilisation.....	584	Assistant de signalisation routière pas dispo. pr l'instant cf. notice d'utilisation.....	576
Assistant adaptatif feux de route Plus pas dispo. pr l'instant cf. notice d'utilisation.....	534				

Assistant de stationnement actif et PARKTRONIC ne fonctionnent pas cf. notice d'utilisation.....	593	Caméra conducteur ne fonctionne pas cf. notice d'utilisation.....	591	Danger: véhic. non immobil. N activé manuellement Pas de passage automatique à P.....	559
Assistant directionnel actif ne fonctionne pas.....	582	Changement de voie autom. momentanément indisponible cf. notice d'utilisation.....	585	Danger: véhic. non immobil. Porte conducteur ouverte Rapport P pas engagé.....	558
Assistant directionnel actif pas dispo. pr l'instant cf. notice d'utilisation.....	582	Changement de voie autom. ne fonctionne pas.....	585	Danger: véhic. non immobil. Stationner: actionner frein stationnement.....	559
Assistant directionnel actif pas dispo. pr l'instant en raison de plusieurs arrêts d'urgence.....	583	Charge AC ne fonctionne pas Aller à l'atelier.....	539	Défaut batterie haute tension Aller à l'atelier sans redémarrer.....	546
Assistant stationnement actif Aide aux manœuvres dispo. uniq. de manière limitée cf. notice d'utilisation....	593	Charge DC ne fonctionne pas Aller à l'atelier.....	539	Défaut batterie haute tension Autonomie: XXX km Aller à l'atelier (message d'écran rouge).....	545
Batterie d'appoint Défaut (message d'écran blanc).....	561	Contrôle pression pneus ne fonctionne pas.....	598	Défaut batterie haute tension Autonomie: XXX km Aller à l'atelier (message d'écran orange).....	545
Batterie d'appoint Défaut (message d'écran rouge).....	561	Contrôle pression pneus ne fonctionne pas Pas de capteurs de pression de pneu.....	598	Défaut capot moteur actif cf. notice d'utilisation.....	553
Boîte de vitesses Défaut S'arrêter.....	561	Contrôle pression pneus pas disponible pour l'instant.....	597	Défaut charge Changez mode de charge cf. notice d'utilisation.....	539
Câble de charge Déverrouillage impossible cf. notice d'utilisation.....	538	Contrôler garnitures de frein cf. notice d'utilisation.....	570		

Défaut entraînement Vitesse atteignable fortement limitée cf. notice d'utilisation.....	544	Freinage urgence assisté actif Fonctionnement limité cf. notice d'utilisation.....	582	N activé automatiquement Engagez de nouveau le rapport.....	560
Défaut entraînement Vitesse atteignable limitée S'arrêter dès que possible.....	544	Freinage urgence assisté actif Fonctionnement momentanément limité cf. notice d'utilisation.....	581	N est engagé. Engagez le rapport souhaité.....	560
Démarrage de nouveau possible.....	597	Le véhicule n'est pas en charge pour l'instant. Défaut borne de recharge.....	539	PARKTRONIC ne fonctionne pas cf. notice d'utilisation.....	592
Démarrage du véhicule impossible cf. notice d'utilisation.....	543, 547	Marche arrière impossible Aller à l'atelier.....	560	Pour éteindre le véhicule, appuyez sur la touche Start/Stop pdt au moins 3 s ou 3 fois de suite.....	555
Déposer la clé à l'endroit prévu à cet effet cf. notice d'utilisation.....	529	Mauvaise visibilité de la caméra sur le conducteur Fonctions concernées: cf. notice d'utilisation.....	591	Pour mettre boîte sur D ou R: actionner frein.....	558
DIGITAL LIGHT Fonctionnement limité....	534	Mode Chaînes à neige Vitesse maximale dépassée.....	552	Pour mettre boîte sur R: actionner frein.....	558
Echec de la connexion Changer de méthode d'authentification ou de borne de recharge.....	540	Mode restreint activé Puissance d'entraînement réduite.....	574	Pour passer à N, maintenir plus longtemps le levier sélecteur en position N...	560
Eclairage d'ambiance Assistance alertes ne fonctionne pas.....	553	Modifier la position du volant et du siège jusqu'à ce que 6 points soient visibles en haut de l'écran.....	591	Pour quitter rapport P ou N: actionner frein et démarrer véhicule.....	557
Essuie-glaces Défaut.....	549			Pour quitter rapport P: actionner frein....	557
Feux de détresse Défaut.....	536			PRE-SAFE Impulse latéral ne fonctionne pas cf. notice d'utilisation.....	592
Fonction bloquée en raison du dossier central rabattu.....	554				

- PRE-SAFE ne fonctionne pas cf.
notice d'utilisation..... 591
- PRE-SAFE PLUS ne fonctionne pas cf.
notice d'utilisation..... 592
- Préparation du système d'entraînement..... 541
- Pression de pneu Contrôler les pneus.... 601
- Programme de conduite "Electric" pas disponible pour l'instant..... 540
- Puissance d'entraînement réduite cf.
notice d'utilisation..... 541
- Rappel de présence de personnes ne fonctionne pas..... 527
- Rapport P possible seulement quand véhicule arrêté..... 557
- Recherche clé dans vidépoches ou clé digitale dans support de charge inductif... cf. notice d'utilisation..... 529
- Redémarrer système de surveillance de la pression des pneus après contrôle de la pression..... 602
- Stationner: actionner frein stationnement Aller à l'atelier..... 558
- Système de surveillance de la pression des pneus ne fonctionne pas..... 603
- TEMPOMAT désactivé..... 575
- TEMPOMAT ne fonctionne pas..... 575
- Uniquement entraînement électrique disponible Puissance limitée..... 540
- Véhicule opérationnel L'arrêt a lieu lors du verrouillage ou automat. après quelques minutes..... 548
- Véhicule opérationnel L'arrêt a lieu lors du verrouillage ou automat. dans XX min..... 548
- Mesures automatiques après un accident..... 60**
- Méthodes de remorquage**
2 essieux au sol..... 461
Vue d'ensemble..... 459, 460
- Méthodes de remorquage autorisées**
Vue d'ensemble..... 459, 460
- Micro-sommeil..... 268**
- Mise à jour logicielle..... 375**
- Mises à jour..... 375**
- Mode Chaînes à neige..... 473**
- Mode croisière..... 226**
- Mode fonctionnement de secours**
Démarrage du véhicule..... 201
- Mode hybride rechargeable**
Coupure manuelle du réseau de bord haute tension..... 197
Courant de charge maximal (prise secteur)..... 238
Démarrage du processus de charge (courant alternatif, mode 2/3)..... 241
Démarrage du processus de charge (courant continu, mode 4)..... 245
Fin du processus de charge (courant alternatif, mode 2/3)..... 244
Fin du processus de charge (courant continu, mode 4)..... 247

- Fonctionnement du système de freinage à récupération..... 213
- Fonctions de l'affichage du flux d'énergie..... 386
- Indicateur de puissance..... 350
- Pédale d'accélérateur tactile..... 217
- Rangement du câble de charge..... 234
- Recharge de la batterie haute tension sur une borne de recharge rapide (mode 4)..... 237
- Réglage de la récupération..... 214
- Remarques relatives à la charge (boîte murale, mode 3)..... 236
- Remarques relatives à la charge (borne de recharge, mode 3)..... 236
- Remarques relatives à la charge (prise secteur, mode 2)..... 235
- Remarques relatives au mode hybride rechargeable..... 195
- Sécurité de fonctionnement..... 33
- Stratégie de fonctionnement basée sur un itinéraire..... 217
- Unité de commande du câble de charge..... 238
- Voyants intégrés à la prise du véhicule... 240
- Mode jeune conducteur**
- Activation et désactivation..... 267
- Fonctionnement..... 267
- Mode service de voiturier**
- Activation et désactivation..... 266
- Fonction..... 266
- Mode Station de lavage**..... 431
- Modèle**..... 511
- Modification**
- Limitation de la protection prévue..... 63
- Montage**
- Chaînes à neige..... 472
- Pneus/roues..... 503
- Montage d'accessoires**
- Limitation de la protection prévue..... 63
- Montage de la plaque d'immatriculation (avant)**..... 37
- Moteur**
- Aide au démarrage..... 454
- Arrêt (touche Start/Stop)..... 250
- Démarrage (clé de véhicule digitale)..... 200
- Démarrage de secours..... 467
- Mode fonctionnement de secours..... 201
- Numéro de moteur..... 511
- Moteur (démarrage)**
- Remote Online..... 202
- Touche Start/Stop..... 199
- N**
- Navigation**
- Activation..... 387
- Entrée des destinations..... 390
- Remarques..... 387
- Vue d'ensemble..... 388
- Near Field Communication (NFC)**
- Démarrage du véhicule (clé de véhicule digitale)..... 200
- Déverrouillage et verrouillage du véhicule (clé de véhicule digitale)..... 91
- Nettoyage**
- Boiseries/inserts décoratifs..... 437
- Caméra..... 435
- Canal air-eau..... 429
- Capteurs..... 435
- Films décoratifs..... 434
- Habitacle..... 437
- Lavage manuel..... 432

Mode Station de lavage.....	431
Nettoyeurs haute pression.....	432
Peinture.....	433
Pièces du véhicule.....	435
Prise du véhicule de la batterie haute tension.....	435
Station de lavage.....	429
Nettoyage de la moquette.....	437
Nettoyage de la peinture.....	433
Nettoyage des garnitures de siège.....	437
Nettoyeurs haute pression.....	432
Niveau du véhicule	
AIRMATIC.....	309
Réglage (AIRMATIC).....	310
Notice d'utilisation.....	30
Notice d'utilisation numérique.....	26
Numéro d'identification du pneu (TIN).....	488
Numéro d'identification du véhicule.....	511
Numéro de moteur.....	511

O**Objets dans l'habitacle**

Limitation de la protection prévue.....	63
-----------------------------------------	----

Ouïe d'entrée d'air.....	429
---------------------------------	------------

Outils de bord

Anneau de remorquage.....	466
---------------------------	-----

Kit anticrevaison TIREFIT.....	445
--------------------------------	-----

Outils de changement de pneu.....	499
------------------------------------------	------------

Outils de changement de roue.....	499
------------------------------------------	------------

Ouverture avec le pied du couvercle de coffre

HANDS-FREE ACCESS.....	104
------------------------	-----

Ouverture confort.....	108
-------------------------------	------------

Ouverture et fermeture d'une porte.....	255
------------------------------------------------	------------

Ouverture et fermeture d'une porte de garage.....	255
----------------------------------------------------------	------------

P**Palettes de changement de rapport**

Palettes de changement de rapport au volant.....	225
--------------------------------------------------	-----

Palettes de changement de rapport au volant.....

225

Panne

Changement de roue.....	499
-------------------------	-----

Crevaison.....	443
----------------	-----

Démarrage du moteur par remorquage...	467
---------------------------------------	-----

Méthodes de remorquage.....	461
-----------------------------	-----

Transport du véhicule.....	462, 465
----------------------------	----------

Vue d'ensemble des moyens d'assistance.....	24
---------------------------------------------	----

Panne (Roadside Assistance).....	32
-----------------------------------------	-----------

Pare-brise

Dégivrage.....	178
----------------	-----

Parfumeur d'ambiance

Activation et désactivation.....	186
----------------------------------	-----

Flacon de parfum.....	186
-----------------------	-----

Insertion et retrait du flacon.....	186
-------------------------------------	-----

Réglage.....	186
--------------	-----

PARKTRONIC.....	318
------------------------	------------

PASSENGER AIR BAG

Affichage d'état de l'airbag passager.....	55
--------------------------------------------	----

Pédale d'accélérateur.....	217
-----------------------------------	------------

- Pédale d'accélérateur tactile**, Point de résistance..... 217
- Permutation des roues**..... 498
- Personnalisation**..... 369
- Phares**..... 156
- Phares avant**..... 156
- Pièces d'origine**..... 29
- Pièces d'origine Mercedes-Benz**..... 29
- Pièces de rechange**..... 29
- Pile (clé)**..... 89
- Planche de bord**
Poste de conduite..... 10
- Plaque d'information sur le chargement**..... 481
- Plaque d'information sur les pneus**..... 481
- Plaque d'information sur les pneus et le chargement**..... 481
- Plaque signalétique**
Moteur..... 511
Réfrigérant..... 519
Véhicule..... 511
- Plaque signalétique du véhicule**
Code peinture..... 511
Modèle..... 511
VIN..... 511
- Pneus**
Avertisseur de perte de pression des pneus, fonctionnement..... 479
Avertisseur de perte de pression des pneus, redémarrage..... 480
Capacité de charge..... 490
Chaînes à neige..... 472
Charge maximale des pneus..... 488
Choix..... 494
Classe d'usure de la bande de roulement..... 486
Classe de motricité..... 486
Classe de température..... 486
Classification de la qualité des pneus..... 486
Code de charge..... 490
Comportement anormal du véhicule..... 471
Composition..... 489
Contrôle..... 471
Contrôle de la température..... 478
Contrôle manuel de la pression de pneu..... 476
- Définitions des termes..... 492
Dépose..... 503
Dépose et pose des cache-moyeux..... 500
Dimensions..... 490
DOT, numéro d'identification du pneu (TIN)..... 488
Indice de vitesse..... 490
Inscription..... 486
Kit anticrevaison TIREFIT..... 446
MOExtended..... 444
Montage..... 503
Niveau de bruit..... 471
Panne..... 443
Permutation..... 498
Plaque d'information sur les pneus et le chargement..... 481
Pression maximale..... 489
Remarques relatives au montage..... 494
Remplacement..... 494, 499
Stockage..... 498
Tableau de pression des pneus..... 475
- Pneus MOExtended**, Pneus à roulage à plat.. 444
- Poignées de maintien**..... 121
- Poignées de porte**
Sortie/rentrée..... 93

- Point de service**..... 39
Point de service Mercedes-Benz..... 39
Point mort..... 223
Porte
 Fermeture assistée..... 97
 Sécurité enfants (portes arrière)..... 83
Porte arrière (sécurité enfants)
 Activation de la sécurité..... 83
Porte-bagages..... 136
Porte-banderole..... 154
Porte-boissons..... 148
Porte-drapeau..... 154
Porte-gobelet..... 150
Portes
 Clé de secours..... 97
 Déverrouillage (intérieur)..... 93
 Ouverture (intérieur)..... 93
 Sortie et rentrée des poignées de porte... 93
Position de marche..... 225
Position marche arrière du rétroviseur
 Mémorisation du rétroviseur extérieur
 côté passager par l'intermédiaire de
 la marche arrière..... 177
 Rétroviseurs extérieurs..... 176
Position parking
 Levier sélecteur DIRECT SELECT..... 222
Positions de la boîte de vitesses
 Levier sélecteur DIRECT SELECT..... 222
Possibilités de rangement..... 139
Poste de conduite
 Planche de bord..... 10
 Vue d'ensemble (écran central)..... 6
 Vue d'ensemble (super-écran MBUX)..... 8
PRE-SAFE®, Protection préventive des occupants
 Annulation des mesures..... 59
 Fonctionnement..... 58
 Son PRE-SAFE®..... 58
PRE-SAFE® Impulse latéral
 Déclenchement..... 61
 Fonctionnement..... 60
PRE-SAFE® PLUS
 Annulation des mesures..... 59
 Fonctionnement..... 59
Préchauffage..... 188
Préclimatisation
 Au déverrouillage..... 188, 189
 Avant l'heure de départ..... 189, 190
 Immédiate..... 192
 Mise en marche et arrêt pour l'heure
 de départ..... 191
Préclimatisation immédiate..... 192
Premiers secours
 Trousse de secours..... 442
Pression de gonflage..... 473
Pression de pneu
 Avertisseur de perte de pression des
 pneus, fonctionnement..... 479
 Avertisseur de perte de pression des
 pneus, redémarrage..... 480
 Contrôle..... 478
 Contrôle manuel..... 476
 Kit anticrevaillon TIREFIT..... 446
 Maximale..... 489
 Remarques..... 473
 Tableau de pression des pneus..... 475

Pression de pneu maximale.....	489	Programmes.....	218	R	
Pression de suralimentation actuelle (écran conducteur).....	346	Programmes de conduite		Rabattement automatique des rétroviseurs...	177
Prévention des accidents.....	334	Sélection.....	220	Radio.....	416
Prise		Programmes de massage.....	128, 129	Rappel de présence de personnes	
12 V (plancher côté passager).....	151	Programmes Workout.....	128	Activation et désactivation.....	85
Prise de diagnostic.....	38	Propulsion électrique.....	195	Fonctionnement.....	84
Prise du véhicule		Protection anticollision		Ravitaillement	
Déverrouillage de secours du volet de		Aide au départ.....	334	Carburant.....	227
prise.....	248	Freinage de manœuvre.....	336	Purge du réservoir de carburant (véhi- cules hybrides rechargeables équipés	
Entretien.....	435	Protection antisoulèvement.....	118	d'un moteur à essence).....	230
Voyants.....	240	Protection antivol		Ravitaillement du véhicule.....	227
Prise USB		Antidémarrage.....	116	Recharge sans fil	
Arrière.....	151	Protection de l'environnement		Remarques.....	151
Vide-poches (à l'avant).....	139	Style de conduite.....	28	Téléphone portable (à l'avant).....	153
Produit d'étanchéité de pneu.....	446	Protection piétons.....	423	Recommandations générales pour la con- duite.....	205
Profils.....	369	Protection prévue		Recommandations pour la conduite	
Profils utilisateur		Limitation.....	63	Accélération optimisée.....	204
Ajout d'un utilisateur.....	371	Protection volumétrique.....	119	Alcool au volant.....	205
Remarques.....	369	Puissance du moteur actuelle (écran con- ducteur).....	346	Consignes de rodage.....	203
Sélection des options.....	371			Direction de l'essieu arrière.....	209
Programme de conduite personnalisé					
Configuration.....	221				

Recommandations générales pour la conduite.....	205	Régulation automatique de la distance.....	273	Réseau de bord 48 V	
Récupération.....	213	Régulation de la distance.....	273	Affichages sur l'écran conducteur.....	350
Récupération		Régulation de la dynamique de marche.....	262	Sécurité de fonctionnement.....	33
Fonctionnement.....	213	Régulation de la vitesse		Réseau de bord haute tension	
Réglage.....	214	Assistant de régulation de distance		Coupure manuelle.....	197
Réduction de la distance de freinage		DISTRONIC actif.....	273	Sécurité de fonctionnement.....	33
Freinage d'urgence assisté.....	262	TEMPOMAT.....	270	Voyants intégrés à la prise du véhicule...	240
Réfrigérant	519	Régulation du comportement dynamique	262	Réserve	
Refroidissement	178	Remise à zéro		Carburant.....	516
Réglages d'usine		Fonction de remise à zéro MBUX.....	379	Réserve de carburant	516
Fonction de remise à zéro MBUX.....	379	Remorquage à plat		Respecter la distance de sécurité	
Réglages de déverrouillage	87	Remorquage/Tractage.....	341	Assistant de régulation de distance	
Réglages de la charge	385	Remorquage avec les quatre roues au sol		DISTRONIC actif.....	276
Réglages du son	419	Remorquage/Tractage.....	341	Responsabilité	
Réglages du volant	132	Remote Online		Systèmes de sécurité active.....	259
Réglages système		Charge de la batterie de démarrage.....	202	Rétracteur de ceinture	
Fonction de remise à zéro MBUX.....	379	Démarrage du véhicule.....	202	Déclenchement.....	61
Vue d'ensemble.....	374	Refroidissement/réchauffement		Rétroviseur	
Régulateur de vitesse et de distance	273	de l'habitacle.....	202	Commutation jour/nuit automatique.....	175
Régulation adaptative de la vitesse	279	Répartition d'air		Rétroviseur intérieur	175
Régulation automatique de la climatisation ...	183	Digital Vent Control.....	183	Rétroviseurs	
		Réglage.....	178, 183	Rabattement des rétroviseurs.....	177
		Répartition de la force de freinage	264	Rétroviseur.....	175

- Rétroviseurs extérieurs..... 174
- Rétroviseurs extérieurs**
- Assistant d'angle mort/assistant
d'angle mort actif..... 302
- Commutation jour/nuit automatique..... 175
- Fonction mémoire..... 136
- Position marche arrière du rétroviseur.... 176
- Présélection MBUX..... 367
- Rabattement automatique des rétrovi-
seurs..... 177
- Rabattement et déploiement..... 174
- Réglage..... 174
- Voyant d'alerte..... 302
- Roadside Assistance (panne)**..... 32
- Roue de secours, Roue de secours com-
pacte**..... 506
- Roues**
- Capacité de charge..... 490
- Chaînes à neige..... 472
- Charge maximale des pneus..... 488
- Choix..... 494
- Classe d'usure de la bande de roule-
ment..... 486
- Classe de motricité..... 486
- Classe de température..... 486
- Classification de la qualité des pneus.... 486
- Code de charge..... 490
- Comportement anormal du véhicule..... 471
- Composition du pneu..... 489
- Contrôle..... 471
- Contrôle de la température des pneus.... 478
- Contrôle manuel de la pression de
pneu..... 476
- Définitions des termes..... 492
- Dépose..... 503
- Dépose et pose des cache-moyeux..... 500
- Dimensions..... 490
- DOT, numéro d'identification du
pneu (TIN)..... 488
- Entretien..... 435
- Indice de vitesse..... 490
- Inscriptions figurant sur les pneus..... 486
- Kit anticrevaillon TIREFIT..... 446
- MOExtended..... 444
- Montage..... 503
- Niveau de bruit..... 471
- Panne..... 443
- Permutation..... 498
- Plaque d'information sur les pneus et
le chargement..... 481
- Pression de pneu..... 473
- Pression de pneu maximale..... 489
- Remarques relatives au montage..... 494
- Remplacement..... 494, 499
- Stockage..... 498
- Système de contrôle de la pression
des pneus..... 477
- S**
- Sculptures des pneus**..... 471
- Sécurité anti-roulement**..... 264
- Sécurité de fonctionnement**
- Réseau de bord 48 V..... 33
- Réseau de bord haute tension..... 33
- Sécurité des occupants**
- Airbags..... 68
- Informations générales..... 49
- Informations relatives à la position
assise correcte..... 50
- Informations relatives au système de
retenue pour enfants..... 57
- PRE-SAFE®..... 58

- Rappel de présence de personnes..... 84
 Siège enfant..... 70
 Transport des animaux domestiques..... 63
- Sécurité enfants**
 Porte arrière..... 83
 Vitres latérales (arrière)..... 84
- Sécurité siège enfant**..... 78
- Sélection des rapports**..... 225
- Senteur d'ambiance**..... 186
- Service clientèle**..... 420
- Services en ligne**..... 45
- Siège**, Trappe de chargement d'objets longs
- Adaptation automatique..... 128
 - Basculement vers l'arrière des dossiers (arrière)..... 144
 - Basculement vers l'avant des dossiers (arrière)..... 141
 - Blocage du dossier (arrière)..... 144
 - Chauffage des accoudoirs..... 130
 - Configuration des réglages..... 127
 - Fonction mémoire..... 136
 - Position assise correcte du conducteur.. 120
- Programmes de massage..... 128
 Programmes Workout..... 128
 Réglage (Pack Confort sièges)..... 121
 Réglage électrique..... 124
 Réglages..... 22
 Réinitialisation des réglages (programme de massage)..... 129
 Soutien lombaire..... 124
- Siège conducteur**
 Aide à la montée et à la descente..... 133
 Chauffage de siège..... 129
 Réglage (Pack Confort sièges)..... 121
 Réglage électrique..... 124
- Siège enfant**
 Dos à la route..... 76
 Fixation sur le siège arrière à l'aide de la ceinture de sécurité..... 82
 Fixation sur le siège passager à l'aide de la ceinture de sécurité..... 82
 L'essentiel en bref..... 69
 Pose de la fixation ISOFIX..... 79
 Réglage du siège du véhicule..... 76
 Remarques générales..... 70
 Risques/dangers..... 71
 Siège passager..... 74
- Top Tether..... 80
- Siège enfant dos à la route**
 Informations..... 76
- Siège fonctionnel**..... 22
- Siège passager**
 Réglage (Pack Confort sièges)..... 121
 Réglage électrique..... 124
- Sièges**, Siège avant
 Airbag latéral..... 68
 Airbag médian (dossier conducteur)..... 68
- Signalement des défauts pouvant compromettre la sécurité**..... 41
- Situations de déclenchement**..... 61
- Son**
 Menu..... 419
- Sortie d'une place de stationnement**
 Aide au départ..... 334
 Assistant de stationnement actif..... 323
 PARKTRONIC..... 318
- Soutien lombaire**, Maintien lombaire..... 124
- Spécifications de poids**..... 511

Spot de lecture			
Eclairage intérieur.....	168		
Station de lavage	429		
STEER CONTROL	264		
Store, Pare-soleil	110		
Store pare-soleil			
Lunette arrière.....	115		
Toit ouvrant.....	110		
Vitres latérales.....	114		
Stratégie de fonctionnement basée sur un itinéraire			
Fonction.....	217		
Stratégie de fonctionnement intelligente, Basée sur un itinéraire	217		
Style de conduite écologique	28		
Substances toxiques	33		
Succursale	39		
Suspension pneumatique	309		
Système antiblocage de roues	262		
Système d'aide à la conduite	260		
Système d'alerte	116		
		Système d'amortissement ADS PLUS	
		AIRMATIC.....	309
		Réglage du niveau du véhicule.....	310
		Système d'appel d'urgence Mercedes-Benz, Appel d'urgence	
		Appel d'urgence automatique.....	411
		Appel d'urgence manuel.....	412
		Informations.....	410
		Transmission des données.....	413
		Vue d'ensemble.....	411
		Système de contrôle de la pression des pneus	
		Fonctionnement.....	477
		Redémarrage.....	479
		Système de détection de somnolence	268
		Système de protection préventive des occupants	58, 59
		Système de retenue	
		Autodiagnostic.....	53
		Défaut.....	53
		Disponibilité.....	53
		Informations générales.....	49
		Informations relatives à la position assise correcte.....	50
		Informations relatives au fonctionnement.....	62
		Limitation de la protection prévue.....	63
		Protection prévue.....	50
		Remarques générales sur les enfants.....	70
		Situations de déclenchement.....	61
		Voyant d'alerte.....	53
		Système de sécurité	260
		Système de télépéage	
		Prélèvement du péage.....	388
		Système DIGITAL LIGHT	
		Activation et désactivation.....	163
		Assistant de feux de route adaptatifs.....	164
		Assistant de feux de route adaptatifs Plus.....	165
		Compensation topographique.....	161
		Eclairage actif dans les virages.....	159
		Eclairage antibrouillard optimisé.....	160
		Eclairage autoroute.....	160
		Eclairage d'intersection.....	160
		Eclairage en cas de mauvais temps.....	161
		Eclairage ville.....	161
		Feux de croisement dynamiques.....	159
		Fonctions d'assistance.....	161
		Vue d'ensemble.....	159

Système multimédia MBUX

Affichage du Zero-Layer.....	359
Assistant de stationnement Mémoire.....	341
Assistant intérieur MBUX.....	364
Chauffage du volant/de siège.....	133
Ecran d'accueil.....	361
Ecran tactile.....	362
Médias.....	414
Menu de climatisation.....	182
Mercedes me & Apps.....	409
Mode Chaînes à neige.....	473
Programmes de conduite.....	221
Réglage de l'adaptation de la vitesse basée sur un itinéraire.....	280
Réglage de la détection de collision	257, 258
Réglage de la langue.....	363
Réglages d'usine.....	379
Remarques.....	353
Téléphone.....	400
Utilisation du Zero-Layer.....	359
Vue d'ensemble.....	354
Zero-Layer.....	356

Système tow bar

Remorquage.....	341
-----------------	-----

Systèmes d'aide à la conduite..... 260**Systèmes de sécurité active**

ABS (système antiblocage de roues).....	262
Aide au démarrage en côte.....	266
Assistant d'angle mort/assistant d'angle mort actif.....	302
Assistant de changement de voie actif....	286
Assistant de signalisation routière.....	297
Assistant directionnel actif.....	281
ATTENTION ASSIST.....	268
BAS (freinage d'urgence assisté).....	262
Caméras.....	259
Capteurs radar et capteurs à ultrasons...	259
Direction active STEER CONTROL.....	264
EBD (Electronic Brakeforce Distribu- tion).....	264
ESP® (régulation du comportement dynamique).....	262
Fonction HOLD.....	264
Freinage d'urgence assisté actif.....	291
TEMPOMAT.....	270
Votre responsabilité.....	259
Vue d'ensemble.....	260

T**Tableau de pression des pneus.....** 475**Tapis de sol.....** 153**Télédiagnostic**

Données de diagnostic.....	422
Données transmises.....	422

Téléphone, Smartphone

Appairage simple et sécurisé.....	402
Autorisation d'un téléphone portable, assistant de stationnement à distance...	333
Bluetooth®.....	402
Menu.....	403
Raccordement d'un téléphone porta- ble.....	402
Recharge sans fil (téléphone portable à l'avant).....	153
Remarques.....	400
Remarques sur la recharge sans fil (téléphone portable).....	151
Utilisation des téléphones portables.....	402
Vue d'ensemble du menu Téléphone.....	402

Téléphone portable

Autorisation, assistant de stationne- ment à distance.....	333
---------------------------------------------------------------	-----

Fréquences.....	509	Toit ouvrant, Toit ouvrant panoramique	
Puissance d'émission maximale.....	509	Fermeture avec la clé.....	109
Recharge sans fil (à l'avant).....	153	Fermeture du toit en cas de pluie.....	113
Remarques sur la recharge sans fil.....	151	Fonctions de commande automatique....	113
Température		Ouverture avec la clé.....	108
Réglage.....	178	Ouverture et fermeture.....	110
Température d'huile moteur (écran conducteur).....	346	Problèmes.....	113
Température et débit d'air		Top Tether.....	80
Réglage.....	181	Touch Control	
TEMPOMAT		Ecran conducteur.....	344, 345
Conditions requises.....	271	MBUX.....	362
Fonctionnement.....	270	Touche SOS.....	403
Mémorisation de la vitesse.....	271	Touche Start/Stop	
Mise en marche et arrêt.....	271	Démarrage du véhicule.....	199
Rappel de la vitesse.....	271	Etablissement de l'alimentation en	
Réglage de la vitesse.....	271	tension/mise du contact du véhicule....	198
Teneur en soufre.....	514	Immobilisation du véhicule.....	250
THERMATIC		Touche Start/Stop ECO	
Unité de commande de la climatisation..	178	Démarrage et arrêt automatiques du	
THERMOTRONIC		moteur.....	210
Unité de commande de la climatisation..	178	Track Race.....	380
Timon, Remorquage/Tractage.....	341	Traction	
		Méthodes de remorquage.....	459, 460
		Train de roulement	
		AIRMATIC.....	309
		Réglage du niveau du train de roulement (AIRMATIC).....	310
		Traitement des données dans le véhicule.....	42
		Transmission intégrale.....	227
		Transport	
		Véhicule.....	462, 465
		Transport des animaux domestiques.....	63
		Triangle de présignalisation.....	442
		Trousse de secours.....	442
		U	
		Unité de commande au toit.....	20
		Unité de commande sur la porte	
		Siège fonctionnel.....	22
		Usure	
		Limitation de la protection prévue.....	63
		Utilisation conforme.....	39
		Utilisation en hiver	
		Activation et désactivation du mode	
		Chaînes à neige.....	473

Chaînes à neige..... 472

V

Véhicule, Mise du contact

Abaissement..... 505
 Appareils d'assistance médicale..... 40
 Arrêt du moteur (touche Start/Stop)..... 250
 Arrêt du véhicule..... 250
 Clé de secours..... 97
 Code QR pour la fiche de désincarcération..... 42
 Communication de problèmes..... 41
 Démarrage (clé de véhicule digitale)..... 200
 Démarrage (touche Start/Stop)..... 199
 Démarrage en mode fonctionnement de secours..... 201
 Déverrouillage et verrouillage (clé de véhicule digitale)..... 91
 Equipement..... 30
 Garantie pour vices cachés..... 42
 Immobilisation..... 250, 259
 KEYLESS-GO..... 94
 Levage..... 501
 Maintenance..... 32
 Mémorisation des données..... 42

Mise du contact (touche Start/Stop)..... 198
 Mise du contact avec Remote Online..... 202
 Prise de diagnostic..... 38
 Réglage de la détection de collision
 257, 258
 Remorquage..... 341, 459, 460
 Réseau de bord 48 V..... 33
 Réseau de bord haute tension..... 33
 Transport..... 462, 465
 Utilisation conforme..... 39
 Ventilation / ouverture confort..... 108
 Verrouillage automatique (SMM)..... 97
 Verrouillage et déverrouillage (clé de secours)..... 97
 Verrouillage et déverrouillage (de l'intérieur)..... 93
Véhicules Mercedes-AMG, Remarques..... 195
Ventilation..... 108, 193
Ventilation de siège
 Activation et désactivation..... 130
Verrouillage centralisé
 Clé..... 87
 Touche..... 93

Verrouillage et déverrouillage

Clé de secours..... 97
 Clé de véhicule digitale..... 91
 KEYLESS-GO..... 94
 Portes (intérieur)..... 93
 Verrouillage automatique (SMM)..... 97

VIN

Compartment moteur..... 511
 Plaque signalétique..... 511
 Siège..... 511

Visibilité

Désembuage des vitres..... 185

Vitesse

Mémorisation, DISTRONIC..... 276
 Mémorisation, TEMPOMAT..... 276

Vitre

Lunette arrière..... 115
 Store pare-soleil..... 115

Vitre avant

Dégivrage..... 182

Vitres

Dégivrage..... 182
 Elimination de la buée..... 185
 Entretien..... 435

Filmage des vitres.....	435
Ouverture avec la clé.....	108
Ouverture confort.....	108
Ouverture et fermeture.....	107

Vitres latérales

Fermeture avec la clé.....	109
Fermeture confort.....	109
Filmage des vitres.....	435
Ouverture avec la clé.....	108
Ouverture confort.....	108
Ouverture et fermeture.....	107
Problèmes.....	109
Sécurité enfants (arrière).....	84
Store pare-soleil.....	114

Volant

Airbag conducteur.....	68
Fonction mémoire.....	136
Réglage électrique.....	132
Réglage manuel.....	131

Volet de prise..... 231**Voyants d'alerte et de contrôle**

Ecran conducteur.....	605
PASSENGER AIR BAG.....	55

Voyants de contrôle et d'alerte

 Le voyant d'alerte des ceintures de sécurité clignote..... 609

 Le voyant d'alerte des ceintures de sécurité s'allume..... 609

 Le voyant d'alerte du système de contrôle de la pression des pneus clignote..... 627

 Le voyant d'alerte du système de contrôle de la pression des pneus est allumé..... 627

 Le voyant d'alerte ESP® clignote.. 622

 Le voyant d'alerte ESP® est allumé..... 622

 Voyant d'alerte ABS..... 621

 Voyant d'alerte ATTENTION ASSIST..... 623

 Voyant d'alerte de défaut électrique..... 611, 616

 Voyant d'alerte de diagnostic moteur..... 616

 Voyant d'alerte de direction assistée (voyant orange)..... 612

 Voyant d'alerte de direction assistée (voyant rouge)..... 612

 Voyant d'alerte de direction de l'essieu arrière (voyant orange)..... 613

 Voyant d'alerte de direction de l'essieu arrière (voyant rouge)..... 613

 Voyant d'alerte de distance..... 624

 Voyant d'alerte de freinage d'urgence assisté actif..... 624, 625

 Voyant d'alerte de l'assistant de signalisation routière..... 624

 Voyant d'alerte de puissance réduite..... 611

 Voyant d'alerte de réserve de carburant allumé..... 617

-  Voyant d'alerte de réserve de carburant clignotant..... 617
-  Voyant d'alerte de température de service du moteur..... 617
-  Voyant d'alerte défaut système.... 611
-  Voyant d'alerte des freins (uniquement pour le Canada)..... 620
- BRAKE** Voyant d'alerte des freins (uniquement pour les Etats-Unis)..... 620
-  Voyant d'alerte des freins (voyant orange) (uniquement pour le Canada)..... 619
-  Voyant d'alerte des systèmes de retenue..... 608
-  Voyant d'alerte du liquide de refroidissement (voyant orange)..... 616
-  Voyant d'alerte du liquide de refroidissement (voyant rouge)..... 614
-  Voyant d'alerte du Système d'appel d'urgence Mercedes-Benz..... 626
- RBS** Voyant d'alerte du système de freinage à récupération d'énergie (uniquement pour les Etats-Unis)..... 619
-  Voyant d'alerte du train de roulement (voyant orange)..... 625
-  Voyant d'alerte du train de roulement (voyant rouge)..... 626
-  Voyant d'alerte ESP® OFF..... 623
-  Voyant d'alerte rappel de présence de personnes (voyant blanc)..... 610
-  Voyant d'alerte rappel de présence de personnes (voyant orange)..... 610
-  Voyant du frein de stationnement électrique (voyant orange)..... 618
-  Voyant du frein de stationnement électrique (voyant rouge) (uniquement pour le Canada)..... 618
- PARK** Voyant du frein de stationnement électrique (voyant rouge) (uniquement pour les Etats-Unis)..... 618
- Ecran conducteur..... 605
- PASSENGER AIR BAG..... 55
- W**
- Wi-Fi**
Création d'un point d'accès..... 377
- Z**
- Zero-Layer**
Fonction..... 356
Vue d'ensemble..... 357

